



# Manual de instruções

Golf Variant

Edição brasileira 07/2015



# Significado dos símbolos



Identifica uma referência a um trecho do texto com informações importantes e orientações de segurança  dentro de um capítulo. Essa referência deve ser sempre observada.



Esta seta indica que o trecho do texto continua na página seguinte.



Esta seta indica o fim de um trecho do texto.



O símbolo identifica situações nas quais o veículo deve ser parado o mais rápido possível.



O símbolo identifica uma marca registrada. A falta desse símbolo não garante que os termos possam ser usados livremente.



Símbolos deste tipo fazem referência a alertas dentro do mesmo trecho do texto ou da página indicada, para indicar possíveis riscos de acidentes e de ferimentos e como eles podem ser evitados.



Referência cruzada a um possível dano material dentro do mesmo trecho do texto ou da página indicada.



Referência cruzada a um possível dano material dentro do mesmo trecho do texto ou da página indicada.

## ADVERTÊNCIA

Textos com este símbolo indicam situações perigosas, que podem causar a morte ou ferimentos graves no caso de inobservância.

## CUIDADO

Textos com este símbolo indicam situações perigosas, que podem causar ferimentos leves ou graves no caso de inobservância.

## NOTA

Textos com este símbolo indicam situações perigosas, que podem causar danos ao veículo no caso de inobservância.



Textos com este símbolo contêm orientações para a proteção do meio ambiente.



Textos com este símbolo contêm informações adicionais.

## PERIGO

Textos com este símbolo indicam situações extremamente perigosas, que podem causar a morte ou ferimentos graves no caso de inobservância.

## Muito obrigado por sua confiança

Com este Volkswagen, você está recebendo um veículo com a mais moderna tecnologia e diversos equipamentos de conforto, que você certamente desejará usar em suas viagens diárias.

**Antes da primeira utilização, ler e observar as informações contidas neste Manual de instruções para que você conheça de forma rápida e abrangente o veículo, bem como para poder reconhecer e evitar possíveis perigos para si e para terceiros.**

Caso você tenha mais perguntas sobre o seu veículo ou acredite que a literatura de bordo não esteja completa, entrar em contato com a sua Concessionária Volkswagen. As Concessionárias Volkswagen sempre estão abertas a dúvidas, sugestões e críticas.

Nós lhe desejamos muitas alegrias com o seu veículo e uma boa viagem sempre.

**Volkswagen de México, S.A. de C.V.**

### PERIGO

Observar as indicações importantes de segurança relativas ao airbag frontal do passageiro dianteiro ⇒ Página 98, *Informações básicas para instalação e utilização de cadeiras de criança.*



# Índice

<b>Sobre este Manual de instruções</b> .....	4	– Limpadores e lavadores dos vidros .....	119
<b>Vista geral do veículo</b> .....	6	– Espelhos retrovisores .....	125
<b>Vistas externas</b>		<b>Transportar</b>	
– Vista lateral .....	6	– Orientações para condução .....	129
– Vista frontal .....	7	– Compartimento de bagagem .....	132
– Visão traseira .....	8	– Bagageiro do teto .....	141
<b>Interior do veículo</b>		– Condução com reboque .....	144
– Vista geral da porta do condutor .....	9	<b>Equipamentos práticos</b>	
– Vista geral do lado do condutor .....	10	– Porta-objetos .....	145
– Vista geral do console central .....	12	– Porta-copos .....	151
– Vista geral do lado do passageiro dianteiro .....	14	– Cinzeiro e acendedor de cigarro .....	153
– Vista geral dos símbolos no revestimento do teto .....	14	– Tomadas .....	155
<b>Instrumento combinado</b>		<b>Durante a condução</b> .....	157
– Luzes de advertência e de controle .....	15	<b>Dar partida, trocar a marcha, estacionar</b>	
– Instrumentos .....	19	– Ligar e desligar o motor .....	157
– Sistema de informações Volkswagen .....	25	– Trocar marchas .....	163
<b>Sistema Infotainment</b>		– Frear, parar e estacionar .....	174
– Configurações de menu e de sistemas (SETUP) .....	30	– Conduzir com consciência ecológica .....	185
<b>Antes da condução</b> .....	34	– Direção .....	190
<b>Antes de partir</b>		<b>Sistemas de assistência ao condutor</b>	
– Orientações para condução .....	34	– Sistemas de assistência de arranque .....	193
<b>Abrir e fechar</b>		– Park Pilot .....	198
– Jogo de chaves do veículo .....	37	– Câmera de marcha a ré (Rear View) .....	206
– Travamento central e sistema de travamento .....	41	– Assistente de direção para estacionamento .....	211
– Portas .....	51	– Sistema regulador de velocidade (GRA) .....	219
– Tampa do compartimento de bagagem .....	53	– Limitador de velocidade .....	224
– Vidros .....	57	– Controle automático de distância (ACC) .....	229
– Teto de vidro .....	60	– Sistema de monitoramento periférico (Front Assist), incluindo função de frenagem de emergência City .....	239
<b>Sentar de forma correta e segura</b>		– Sistema de reconhecimento de cansaço (recomendação de intervalo) .....	244
– Ajustar a posição do banco .....	64	– Seleção do perfil de condução (Driving Mode Selection) .....	246
– Funções do banco .....	73	<b>Clima</b>	
– Cintos de segurança .....	75	– Aquecer, ventilar, resfriar .....	249
– Sistema de airbag .....	87	<b>No posto de combustível</b>	
– Cadeiras de criança .....	97	– Abastecer .....	258
<b>Iluminação e visibilidade</b>		– Combustível .....	262
– Iluminação .....	105		
– Proteção solar .....	117		

**Conservação, limpeza, manutenção** ..... 264

**No compartimento do motor**

- Preparações para trabalhos no compartimento do motor ..... 264
- Óleo do motor ..... 269
- Líquido de arrefecimento do motor ..... 274
- Bateria do veículo ..... 279

**Rodas e pneus**

- Sistema de controle dos pneus ..... 284
- Conhecimentos importantes sobre rodas e pneus ..... 288

**Conservação e manutenção do veículo**

- Conservar e limpar a parte externa do veículo ..... 302
- Conservar e limpar o interior do veículo ..... 312
- Acessório, reposição de peças, reparos e modificações ..... 319
- Informações ao consumidor ..... 328
- Controle do motor e sistema de purificação do gás de escape ..... 332

**Autoajuda** ..... 334

**Orientações práticas**

- Perguntas e respostas ..... 334
- Em caso de emergência ..... 336

- Fechamento ou abertura de emergência ..... 339
- Ferramentas de bordo ..... 344
- Calotas ..... 347
- Troca de roda ..... 350
- Fusíveis ..... 359
- Troca de lâmpada incandescente ..... 362
- Auxílio à partida ..... 371
- Puxar e rebocar ..... 374

**Dados técnicos** ..... 379

**Dados técnicos**

- Dados do veículo ..... 379
- Motores a gasolina ..... 383

**Abreviaturas utilizadas** ..... 384

**Índice remissivo** ..... 385

# Sobre este Manual de instruções

- Este Manual de instruções é válido para todos os modelos e versões do Golf Variant.
- Você encontra um [Índice remissivo](#) em ordem alfabética no final do manual.
- Um [Índice de abreviaturas](#) ao final do manual esclarece abreviaturas e denominações técnicas.
- [Indicações de direção](#) como esquerda, direita, dianteiro e traseiro têm como referência, geralmente, o sentido de direção, salvo indicação em contrário.
- As [figuras](#) servem como orientação e devem ser entendidas como representações esquemáticas.
- [Definições breves](#) que são distinguidas por cor e são colocadas antes de algumas seções neste manual, resumem as funções e a utilização de um sistema ou equipamento. Mais informações sobre os sistemas e equipamentos, além das suas características, comandos e limites de sistemas estão nas respectivas seções.
- Modificações técnicas no veículo surgidas após o fechamento da redação deste manual encontram-se num [Suplemento](#) anexo à literatura de bordo.

Todas as versões e os modelos estão descritos sem que sejam identificados como equipamentos especiais ou variantes de modelo. Desta forma, podem estar descritos equipamentos que o seu

veículo não possua ou que estejam disponíveis apenas em alguns mercados. Você obtém os equipamentos de seu veículo na documentação de venda. Para mais informações, dirigir-se a sua Concessionária Volkswagen.

Todas as indicações deste Manual de instruções são relativas às informações disponíveis na data de fechamento da redação. Devido ao desenvolvimento contínuo do veículo, é possível que existam divergências entre o veículo e as indicações deste Manual de instruções. Nenhuma exigência pode ser reivindicada das indicações, figuras ou descrições diferentes deste manual.

Ao vender ou emprestar o veículo, certificar-se de que toda a literatura de bordo se encontre no veículo.

## Componentes fixos da literatura de bordo:

- Manutenção e garantia
- Manual de instruções

## Componentes adicionais da literatura de bordo (opcionais):

- Suplemento
- Rádio e sistema de navegação (incluindo interface de telefone móvel)
- *Outros anexos*



CÓPIA

# Vista geral do veículo

## Vistas externas

### Vista lateral

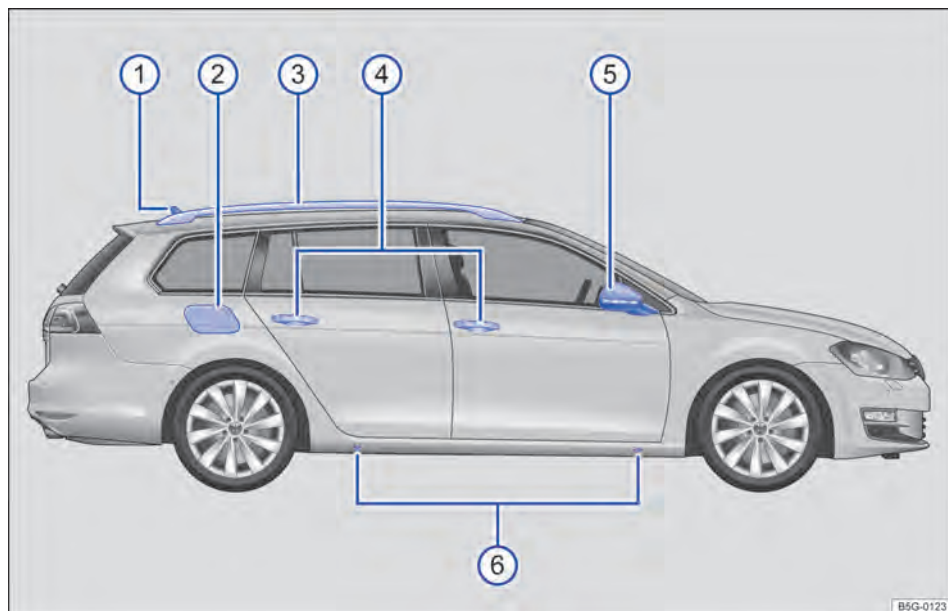

Fig. 1 Vista geral do lado direito do veículo.

Legenda para Fig. 1:

① Antena do teto .....	328
② Portinhola do tanque .....	258
③ Longarina do bagageiro do teto .....	141
④ Maçaneta externa das portas .....	51
⑤ Espelhos retrovisores externos .....	125
– Lanterna adicional dos indicadores de direção .....	105
– Iluminação periférica .....	105
⑥ Pontos de apoio do macaco .....	350

As posições ③ até ⑥ estão no mesmo lugar no outro lado do veículo.





## Vista frontal

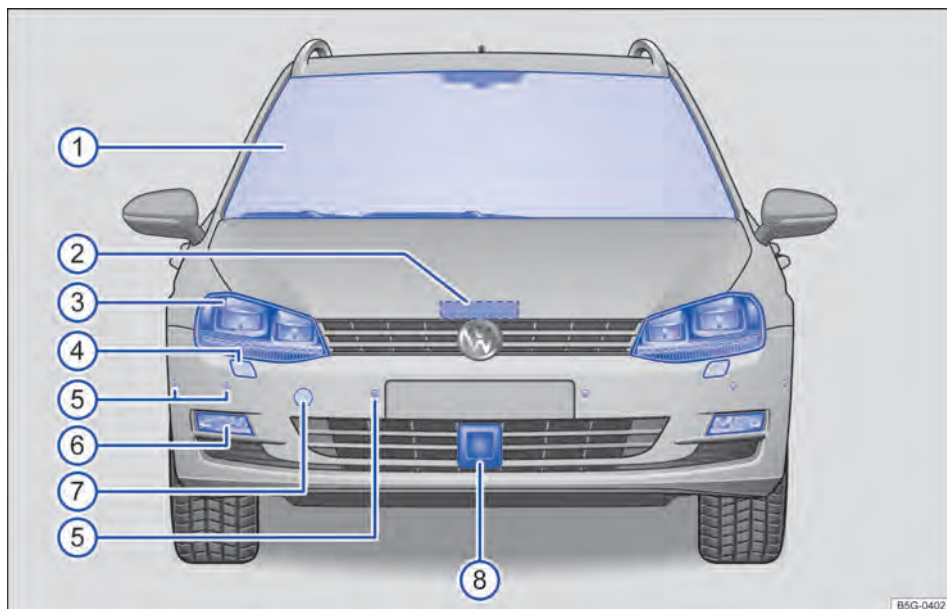

**Fig. 2** Vista geral da parte frontal do veículo.

Legenda para Fig. 2:

①	Para-brisa com:	
	– Limpadores do para-brisa	119
	– Sensor de chuva e de luz	119
	– Desembaçador do para-brisa	249
	– Sensor do comando automático das luzes	105
	– Sensor da regulagem do farol alto (Light Assist)	105
	– Visor da câmera dos sistemas de assistência	193
	– Número de identificação do veículo	379
②	Maçaneta da tampa do compartimento do motor	264
③	Farol dianteiro	105, 362
④	Lavadores do farol	119
⑤	Sensores dianteiros para:	
	– Park Pilot	198
	– Assistente de direção para estacionamento	211
⑥	Farol de neblina e farol de conversão	105, 362
⑦	Alojamento da argola de reboque dianteira atrás de uma cobertura	374
⑧	Sensor do radar para:	
	– Controle automático de distância (ACC)	229
	– Sistema de monitoramento periférico (Front Assist)	239

As posições ③ até ⑥ estão disponíveis no mesmo lugar do lado esquerdo e direito.



## Visão traseira

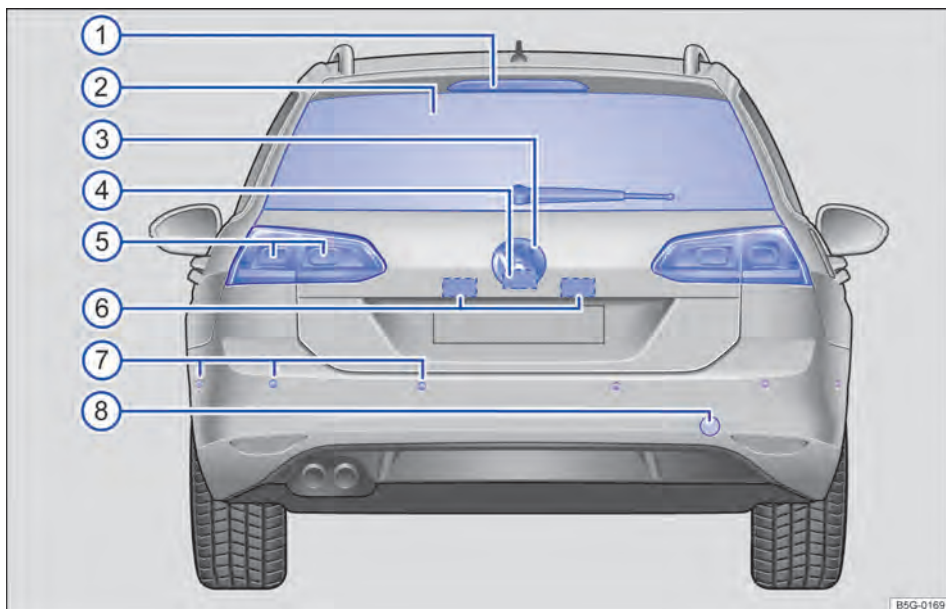

Fig. 3 Vista geral da parte traseira do veículo.

Legenda para Fig. 3:

①	Lanterna de freio elevada	
②	Vidro traseiro com:	
	– Limpador do vidro traseiro	119
	– Desembaçador do vidro traseiro	249
③	Logo Volkswagen para abertura da tampa do compartimento de bagagem	53
④	Área da câmera de marcha a ré (Rear View)	206
⑤	Lanterna traseira	105, 362
⑥	Iluminação da placa de licença	362
⑦	Sensores traseiros para:	
	– Park Pilot	198
	– Assistente de direção para estacionamento	211
⑧	Alojamento da argola de reboque traseira atrás de uma cobertura	374

As posições ⑤ e ⑦ estão disponíveis no mesmo lugar do lado esquerdo e direito.



# Interior do veículo

## Vista geral da porta do condutor

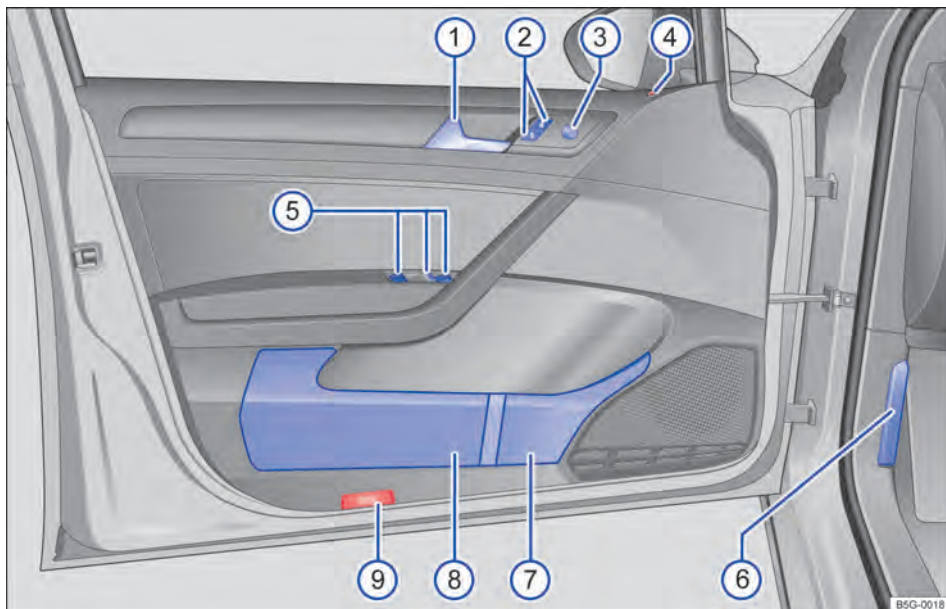

Fig. 4 Vista geral dos comandos na porta do condutor.

Legenda para Fig. 4:

①	Maçaneta da porta	51
②	Botão do travamento central para travamento e destravamento do veículo	41
③	Interruptor:	
	– do ajuste dos espelhos retrovisores externos L – 0 – R	125
	– do desembaçador dos espelhos retrovisores externos	125
	– para rebater para dentro os espelhos retrovisores externos	125
④	Luz de controle do botão do travamento central	41
⑤	Botões de comando dos vidros elétricos	57
	– Vidros elétricos	
	– Botão de segurança dos vidros elétricos traseiros	
⑥	Alavanca de destravamento da tampa do compartimento do motor	264
⑦	Porta-garrafas	151
⑧	Porta-objetos com a possibilidade de guardar um colete de segurança	145, 336
⑨	Refletor	

## Vista geral do lado do condutor

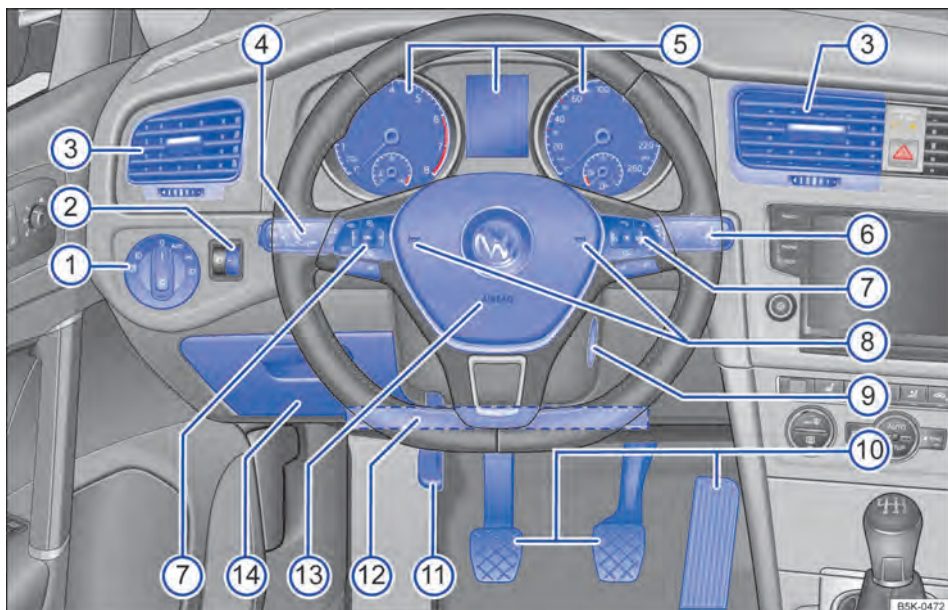



















Fig. 5 Vista geral do lado do condutor.

Legenda para Fig. 5:

①	Interruptor das luzes ☼	105
	– Farol de rodagem diurna ou luz de posição permanente 0	
	– Comando automático das luzes AUTO	
	– Luz de posição e farol baixo ☼, ☼	
	– Iluminação de neblina e lanterna de neblina ☼, ☼	
②	Regulador da:	
	– Regulagem de alcance do farol ☼	105
	– Iluminação dos instrumentos e dos interruptores ☼	105
③	Difusor de ar ◀-▶	249
④	Alavanca	105
	– Para ligar e desligar o farol alto ☼ – ☼	
	– Do sinal de luz ☼x	
	– Dos indicadores de direção ☼	
	– Da luz de estacionamento p☼	
	– Com interruptor e botões de comando do sistema regulador de velocidade (GRA) e do limitador de velocidade ON – CANCEL – OFF, (RES/+ – - SET/-), ☼	219, 224
	– Com botão dos sistemas de assistência ao condutor ☼	25
⑤	Instrumento combinado:	
	– Instrumentos	19
	– Display	19
	– Luzes de advertência e de controle	15 ▶

⑥	Alavanca 	119
	– Para ligar os limpadores do para-brisa <b>HIGH – LOW</b>	
	– Do temporizador dos limpadores do para-brisa ou para ligar o sensor de chuva <b>INT</b>	
	– para regular os níveis do temporizador dos limpadores ou a sensibilidade do sensor de chuva ....	
	– Para desligar os limpadores dos vidros <b>OFF</b>	
	– Do “movimento único dos limpadores do para-brisa” <b>1x</b>	
	– Do sistema de limpeza e de lavagem automático do para-brisa 	
	– Do limpador do vidro traseiro 	
	– Do sistema de limpeza e de lavagem automático do vidro traseiro 	
	– com botões de comando do sistema de informações Volkswagen e do sistema Infotainment <b>TRIP</b> , <b>OK/RESET</b>	25, 30
⑦	Comandos do volante multifunções	25
	– Botões de comando do sistema regulador de velocidade (GRA) e do limitador de velocidade <b>RES</b> , <b>SET</b> ,  ,  , <b>-- CNL -- +</b>	219, 224
	– Botões de comando do controle automático de distância (ACC) <b>RES</b> , <b>SET</b> ,  ,  , <b>-- + --</b>	229
	– Regulagem de volume do rádio, das mensagens de navegação ou de uma chamada telefônica 	
	– Botões de comando do sistema de informações Volkswagen  ,  , 	
	– Acessar o menu principal do telefone ou atender chamadas telefônicas 	
	– Ativação do controle de voz 	
	– Áudio, navegação 	
⑧	Buzina	
⑨	Cilindro da ignição	157
⑩	Pedais	163
⑪	Alavanca da coluna de direção ajustável	64
⑫	Local de instalação do airbag para joelhos no painel de instrumentos	87
⑬	Airbag frontal do condutor	87
⑭	Porta-objetos	145

**Ao lado do banco do condutor (sem figura):** botão do monitoramento do interior do veículo   
 ⇒ Página 41 

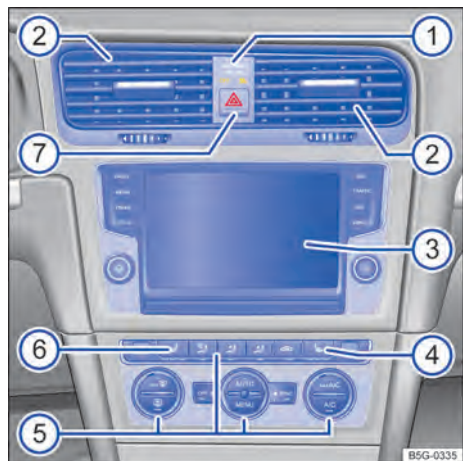

# Vista geral do console central

## Parte superior do console central

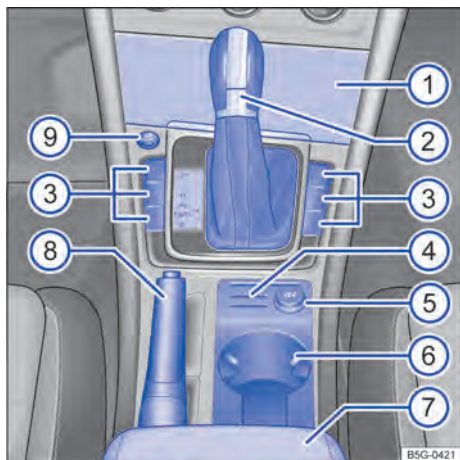

**Fig. 6** Vista geral da parte superior do console central.

Legenda para Fig. 6:









① Luz de controle da desativação do airbag frontal do passageiro dianteiro .....	87
② Difusor de ar ◀-   ▶ .....	249
③ Sistema Infotainment (instalado de fábrica)	
– Display de comando .....	30
– Radio ⇒ caderno <i>Rádio</i>	
– Sistema de navegação ⇒ caderno <i>Sistema de navegação</i>	
④ Botão do aquecimento do banco direito  .....	249
⑤ Comandos para:	
– Ar-condicionado (manual) .....	249
– Climatronic .....	249
⑥ Botão do aquecimento do banco esquerdo  .....	249
⑦ Botão para ligar e desligar as luzes de advertência  .....	336 <

## Parte inferior do console central



**Fig. 7** Vista geral da parte inferior do console central.

Legenda para Fig. 7:

①	Porta-objetos .....	145
	– Entrada AUX-IN  , entrada USB  ou entrada multimídia (MEDIA-IN)  ⇒ caderno <i>Rádio</i> ou ⇒ caderno <i>Sistema de navegação</i>	
②	Alavanca para:	
	– Transmissão manual .....	163
	– Transmissão automática .....	163
③	Botões para:	
	– Seleção do perfil de condução (Driving Mode Selection)  .....	246
	– Sistema Start-Stop  .....	193
	– Assistente de direção para estacionamento  .....	211
	– Park Pilot  .....	198
④	Porta-cartões .....	145
⑤	Acendedor de cigarro ou tomada 12 V .....	153, 155
⑥	Porta-copos .....	151
⑦	Descansa-braço central dianteiro com porta-objetos .....	64, 145
⑧	Alavanca do freio de estacionamento .....	174
⑨	Botão para dar a partida e desligar o motor (Press & Drive)  (START – ENGINE – STOP) (sistema de travamento e de partida Keyless Access) .....	157 <

## Vista geral do lado do passageiro dianteiro

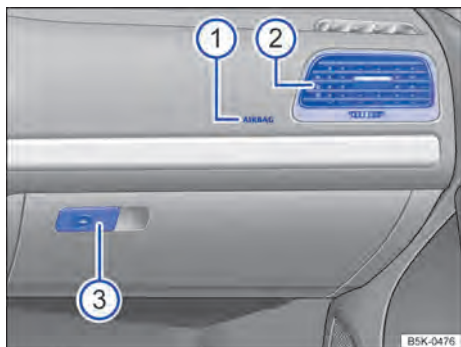

Fig. 8 Vista geral do lado do passageiro dianteiro.





Fig. 9 Painel de instrumentos com a porta do passageiro dianteiro aberta.

Legenda para Fig. 8 e Fig. 9:

- |   |   |      |
|---|---|------|
| ① | Local de instalação do airbag frontal do passageiro dianteiro no painel de instrumentos. . . .                                      | 87   |
| ② | Difusor de ar ◀-▶ . . . . .   | 249  |
| ③ | Maçaneta do porta-luvas com fechadura. . . . .  | 145  |
| ④ | Ao lado do painel de instrumentos: interruptor acionado pela chave para desligar o airbag frontal do passageiro dianteiro . . . . . | 87 ◀ |



## Vista geral dos símbolos no revestimento do teto

Símbolo	Significado	ver
	Botões das lanternas internas e de leitura.	⇒ Página 105
	Interruptor para o teto de vidro.	⇒ Página 60
	Botões para cortina de proteção solar.	⇒ Página 60 ◀



# Instrumento combinado

## Luzes de advertência e de controle



















As luzes de advertência e de controle indicam alertas ⇒ , avarias ⇒  ou funções específicas. Algumas luzes de advertência e de controle se acendem ao ligar a ignição e devem se apagar com o motor em funcionamento ou durante a condução.

Adicionalmente, o display do instrumento combinado pode exibir mensagens de texto adicionais com informações mais detalhadas ou solicitações para alguma ação ⇒ Página 19, *Instrumentos*.

Conforme a versão do veículo, é possível que, em vez de uma luz de advertência, seja exibida uma representação simbólica no display do instrumento combinado.

Quando algumas luzes de advertência e de controle se acendem, soam também sinais sonoros.

As luzes de controle, que se acendem no interruptor das luzes, estão descritas no capítulo “Luz” ⇒ Página 105.

Símbolo	Significado ⇒ 	ver
	 <b>Não prosseguir!</b> Com este indicador: porta(s), tampa do compartimento de bagagem ou tampa do compartimento do motor aberta(s) ou não fechada(s) corretamente.	⇒ Página 19
	Luz de advertência central. Observar as informações adicionais no display do instrumento combinado.	–
	 <b>Não prosseguir!</b> Freio de estacionamento puxado.	⇒ Página 174
	 <b>Não prosseguir!</b> Nível do fluido de freio muito baixo ou sistema de freio avariado.	⇒ Página 174
	 <b>Não prosseguir!</b> Nível do líquido de arrefecimento do motor muito baixo, temperatura do líquido de arrefecimento do motor muito alta ou sistema de arrefecimento do motor avariado. <sup>a)</sup>	⇒ Página 274
	 <b>Não prosseguir!</b> Pressão do óleo do motor muito baixa. <sup>a)</sup>	⇒ Página 269
	Piscando:  <b>Não prosseguir!</b> Direção avariada. Aceso: direção eletromecânica não funciona.	⇒ Página 190
	<b>Frear ou desviar!</b> Alerta de colisão do sistema de monitoramento periférico (Front Assist). <sup>a)</sup>	⇒ Página 239
	Cinto de segurança não colocado pelo condutor ou pelo passageiro dianteiro.	⇒ Página 75
	Pisar no pedal do freio!	⇒ Página 163 (trocar a marcha), ⇒ Página 229 (ACC)
	Alternador avariado. <sup>a)</sup>	⇒ Página 279
	Luz de advertência central. Observar as informações adicionais no display do instrumento combinado.	–

Símbolo	Significado ⇒ 	ver
	Pastilhas de freio desgastadas.	⇒ Página 30 (sistema Infotainment), ⇒ Página 174 (frear)
	Aceso: ESC avariado ou desligado condicionado ao sistema. <b>OU:</b> a bateria do veículo foi reconectada. Piscando: ESC ou ASR em funcionamento.	
	ASR desligado manualmente.	
	ABS avariado ou não funciona.	
	Lanterna de neblina ligada.	⇒ Página 105
	Iluminação de condução, exceto farol direcional <sup>b)</sup> , não funciona parcialmente ou totalmente. <sup>a)</sup>	⇒ Página 362
	Aceso: catalisador avariado. piscando: falha de combustão.	⇒ Página 157 (dar partida no motor), ⇒ Página 332 (controle do motor)
<b>EPC</b>	Controle do motor avariado.	
	Rotação do motor limitada (proteção contra sobreaquecimento) <sup>a)</sup> .	
	Direção avariada.	⇒ Página 190
	Pressão dos pneus muito baixa ou sistema de controle dos pneus avariado.	⇒ Página 284
	Nível de água dos lavadores dos vidros muito baixo. <sup>a)</sup>	⇒ Página 119
	Tanque de combustível quase vazio.	⇒ Página 258
	Piscando: sistema de óleo do motor avariado. <sup>a)</sup> Aceso: nível do óleo do motor muito baixo. <sup>a)</sup>	⇒ Página 269
	Sistema de airbag e do pré-tensionador do cinto de segurança avariado.	⇒ Página 87
<b>OFF</b> 	Airbag frontal do passageiro dianteiro desligado (PASSENGER AIR BAG OFF  ).	
<b>ON</b> 	Airbag frontal do passageiro dianteiro ligado (PASSENGER AIR BAG ON  ).	
	A tampa do tanque não está fechada corretamente. <sup>a)</sup>	⇒ Página 258
	Controle automático de distância (ACC) não disponível atualmente. <sup>a)</sup>	⇒ Página 229
	Sistema de monitoramento periférico (Front Assist) desativado. <sup>a)</sup>	⇒ Página 239
	Transmissão avariada. <sup>a)</sup>	⇒ Página 163
	Indicadores de direção esquerdos ou direitos ligados.	⇒ Página 105
	Luzes de advertência ligadas.	⇒ Página 336

Símbolo	Significado ⇒ ⚠	ver
	Aceso: pisar no pedal do freio!	⇒ Página 157 (dar partida no motor),
	Piscando: o botão bloqueador da alavanca seletora não está engatado.	⇒ Página 163 (trocar a marcha), ⇒ Página 174 (frear)
	Aceso: sistema regulador de velocidade (GRA) ligado, ativo.	⇒ Página 219
	Aceso: controle automático de distância (ACC) ligado, ativo.	⇒ Página 229
	Aceso: limitador de velocidade ligado, ativo.	
	Piscando: a velocidade regulada do limitador de velocidade foi ultrapassada.	⇒ Página 224
	Farol alto ligado ou sinal de luz acionado.	⇒ Página 105
	ACC ativado. Nenhum veículo à frente reconhecido.	
	<i>Com representação em branco:</i> ACC ativo. Veículo à frente reconhecido.	⇒ Página 229
	<i>Com representação em cinza:</i> ACC não ativo. Sistema ligado, não está em funcionamento.	
	Regulagem do farol alto ligada.	⇒ Página 105
	Lembrete de serviço ou serviço a vencer.	⇒ Página 23
	Nível de carga da bateria do telefone móvel.	⇒ caderno <i>Sistema de navegação</i> ou ⇒ caderno <i>Rádio, sistema de navegação</i>
	Temperatura externa inferior a +4 °C (+39 °F).	⇒ Página 19
	Sistema Start-Stop disponível, desligamento automático do motor ativo.	⇒ Página 193
	O sistema Start-Stop não está disponível. <b>Ou:</b> o sistema Start-Stop deu partida automática no motor.	
	Status de condução de baixo consumo.	⇒ Página 20
	Orientação para informações na literatura de bordo.	–

a) Representação colorida no instrumento combinado com display colorido.

b) No caso de uma avaria no farol direcional, aparece uma exibição separada no display do instrumento combinado.

### ADVERTÊNCIA

**A inobservância das luzes de advertência acesas e das mensagens de texto pode causar a parada do veículo no trânsito, acidentes e ferimentos graves.**

- **Nunca deixar de observar as luzes de advertência e as mensagens de texto.**

**⚠️ ADVERTÊNCIA (continuação)**

- Parar o veículo assim que possível e seguro.
- Estacionar o veículo a uma distância segura da pista de rodagem de forma que nenhuma das peças do sistema de escape entre em contato com materiais inflamáveis, como, por exemplo, grama seca, combustível, óleo, etc.
- Um veículo parado representa um grande risco de acidente para os ocupantes do próprio veículo e para os demais usuários da via. Se necessário, ligar as luzes de advertência e posicionar o triângulo de segurança para alertar os demais usuários da via.
- Antes de abrir a tampa do compartimento do motor, desligar o motor e aguardar até que sua temperatura tenha baixado suficientemente.

**⚠️ ADVERTÊNCIA (continuação)**

- O compartimento do motor de todo veículo é uma área perigosa e pode causar ferimentos graves ⇒ Página 264.

**⚠️ NOTA**

A inobservância das luzes de controle que se acendem e das mensagens de texto pode ocasionar danos ao veículo. <

# Instrumentos

## Introdução ao tema

Neste capítulo encontram-se informações relativas aos seguintes temas:

Vista geral dos instrumentos .....	19
Indicadores do display .....	20
Indicador do intervalo de serviço .....	23

### Informações e alertas complementares:

- Luzes de advertência e de controle ⇒ Página 15
- Sistema de informações Volkswagen ⇒ Página 25

- Sistema Infotainment ⇒ Página 30
- Informações sobre os serviços de manutenção ⇒ caderno *Manutenção e garantia*

### ADVERTÊNCIA

A distração do condutor pode causar acidentes e ferimentos.

- Nunca comandar os botões do instrumento combinado durante a condução.

## Vista geral dos instrumentos

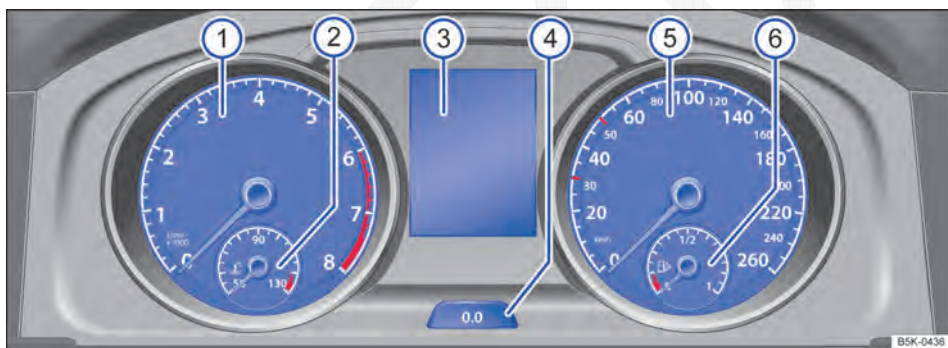



Fig. 10 Instrumento combinado no painel de instrumentos.

 Em primeiro lugar, ler e observar as informações introdutórias e as indicações de segurança  na página 19.

Esclarecimento dos instrumentos ⇒ Fig. 10:

- ① **Tacômetro (conta-giros)** (rotações x 1.000 por minuto do motor em funcionamento).  
O início da área vermelha do tacômetro indica a rotação máxima possível do motor rodado e aquecido pelo funcionamento para cada uma das marchas. Antes que a indicação atinja a faixa vermelha, trocar para a próxima marcha mais alta, posicionar a alavanca seletora em **D/S** ou tirar o pé do pedal do acelerador ⇒ .
- ② **Indicador da temperatura do líquido de arrefecimento do motor** ⇒ Página 274.
- ③ **Indicadores do display** ⇒ Página 20.
- ④ **Botão de retrocesso, controle e exibição** ⇒ Página 20.
- ⑤ **Velocímetro** (medidor de velocidade).
- ⑥ **Indicador do nível de combustível** ⇒ Página 258.

### ! NOTA

- Se o motor estiver frio, evitar rotações do motor elevadas, aceleração total e forte demanda do motor.

### ! NOTA (continuação)

- Para evitar danos ao motor, o ponteiro do tacômetro somente pode permanecer por curto tempo na faixa vermelha da escala.



Um aumento de marcha no momento adequado ajuda a economizar combustível e a reduzir ruídos de funcionamento.

## Indicadores do display

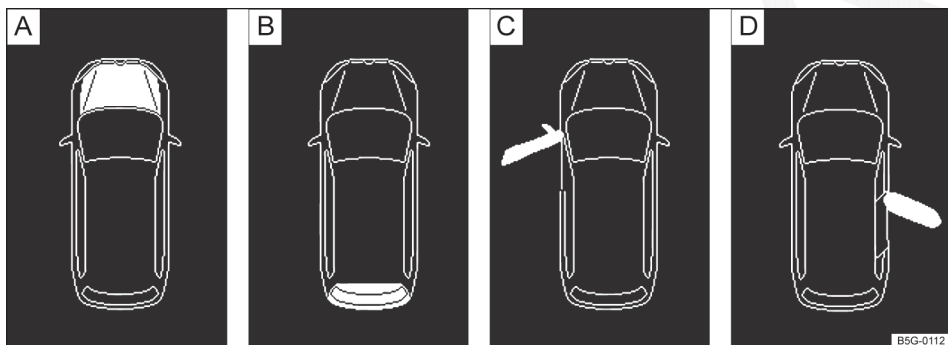

Fig. 11 No display do instrumento combinado: indicadores de status da tampa do compartimento do motor, da tampa do compartimento de bagagem e das portas (representação esquemática).



Em primeiro lugar, ler e observar as informações introdutórias e as indicações de segurança ▲ na página 19.

Legenda para Fig. 11		ver
<b>A</b>	<b>! Não prosseguir!</b> Tampa do compartimento do motor aberta ou fechada incorretamente.	⇒ Página 264
<b>B</b>	<b>! Não prosseguir!</b> Tampa do compartimento de bagagem aberta ou fechada incorretamente.	⇒ Página 53
<b>C</b>	<b>! Não prosseguir!</b> Tampa do veículo aberta ou fechada incorretamente.	⇒ Página 51
<b>D</b>		

No display do instrumento combinado ⇒ Página 19 podem ser indicadas diversas informações dependendo da versão do veículo:

- Portas, tampa do compartimento do motor e tampa do compartimento de bagagem abertas ⇒ Fig. 11
- Textos de advertência e de informação
- Indicadores de quilometragem
- Horário

- Sistema de orientações de rádio e de navegação ⇒ caderno *Rádio* ou ⇒ caderno *Sistema de navegação*
- Orientações do telefone ⇒ caderno *Sistema de navegação* ou ⇒ caderno *Rádio, sistema de navegação*
- Temperatura externa
- Indicador da bússola
- Posições da alavanca seletora
- Recomendação de marcha

- Indicador de dados de condução (indicador multifunções) e menus para configurações diversas ⇒ Página 25
- Indicador do intervalo de serviço ⇒ Página 23
- Alerta de velocidade ⇒ Página 25
- Alerta de velocidade para pneus de inverno
- Indicador de status do sistema Start-Stop ⇒ Página 193
- Status de condução de baixo consumo 
- Código do motor (CDM)

### Portas, tampa do compartimento do motor e tampa do compartimento de bagagem abertas



Após o destravamento do veículo e durante a condução são exibidas no display do instrumento combinado as portas abertas assim como a tampa do compartimento do motor e tampa do comparti-

mento de bagagem e, se necessário, sinalizadas acusticamente. De acordo com a versão do instrumento combinado, a representação dos símbolos pode variar.

### Textos de advertência e de informação

Após ligar a ignição ou durante a condução, algumas funções do veículo e dos componentes do veículo têm seu status verificado. As falhas de funcionamento são indicadas no display do instrumento combinado <sup>1)</sup> por símbolos vermelhos ou amarelos com mensagens de texto ⇒ Página 15 e, se necessário, também por meio de alertas sonoros. De acordo com a versão do instrumento combinado, a representação dos símbolos pode variar.

Adicionalmente as atuais falhas de funcionamento existentes podem ser manualmente acessadas. Para isso acessar no menu de seleção **status do veículo** ou **veículo** ⇒ Página 25.

Tipo de mensagem	Cor do símbolo <sup>a)</sup>	Esclarecimento
Mensagem de advertência de prioridade 1	Vermelho	Símbolo piscando ou aceso – em parte com alertas sonoros.  <b>Não prosseguir!</b> Situação de perigo ⇒  . Verificar a função avariada e eliminar sua causa. Se necessário, procurar auxílio técnico especializado.
Mensagem de advertência de prioridade 2	Amarelo	Símbolo piscando ou aceso – parcialmente, juntamente com alertas sonoros. Funções com falhas ou a falta de fluidos podem danificar o veículo ou causar sua parada ⇒  . Verificar o mais breve possível a função com falha. Se necessário, procurar auxílio técnico especializado.
Texto de informação	–	Informações sobre diferentes processos do veículo.

<sup>a)</sup> Representação colorida no instrumento combinado com display colorido.

### Indicadores de quilometragem

O *odômetro total* registra o percurso de rodagem total realizado pelo veículo.



O *odômetro parcial (trip)* indica os quilômetros percorridos após a última restauração do odômetro. O último dígito indica 100 metros.

- Pressionar brevemente o botão  no instrumento combinado ⇒ Página 19 para restaurar o odômetro parcial em 0.

### Hora

- Para ajustar a hora, pressionar, com a porta fechada, o botão  no instrumento combinado ⇒ Página 19 e mantê-lo pressionado, até que apareça a inscrição **Hora** no display do instrumento combinado.

- Soltar o botão . A hora é exibida no display do instrumento combinado e a exibição das horas é marcada.

- Depois disso imediatamente pressionar varias vezes o botão  até que a hora desejada seja exibida. Manter o botão  pressionado para avanço rápido.

- Quando o ajuste das horas estiver concluído, aguardar até que a exibição dos minutos no display do instrumento combinado seja marcada. ▶

<sup>1)</sup> Representação colorida no instrumento combinado com display colorido.

- Depois disso imediatamente pressionar varias vezes o botão até que os minutos desejados sejam exibidos. Manter o botão pressionado para avanço rápido.
- Soltar o botão para concluir o ajuste do horário.

O ajuste do horário também pode ser feito no sistema Infotainment pelo botão e superfícies de função e ⇒ Página 30.

### Indicador da temperatura externa

Quando a temperatura externa está abaixo de +4 °C (+39 °F), um “símbolo de floco de neve” aparece no indicador da temperatura externa. Este símbolo permanece acessado até que a temperatura externa ultrapasse +6 °C (+43 °F) ⇒ .

Se o veículo estiver parado ou rodando em velocidade de condução muito baixa, a temperatura indicada poderá ser um pouco mais alta do que a temperatura externa real devido ao calor irradiado pelo motor.

A área de medição vai de -45 °C (-45,00 °C) a +76 °C (+76,11 °C).

### Indicador da bússola

Com a ignição e o sistema de navegação ligados, o display do instrumento combinado indica a direção de condução.

### Posições da alavanca seletora (transmissão automática)

A posição da alavanca seletora acionada é indicada tanto ao lado da alavanca seletora quanto no display do instrumento combinado. Na posição da alavanca seletora **D/ S** bem como com Tiptronic, a respectiva marcha é indicada no display do instrumento combinado ⇒ Página 163.

### Recomendação de marcha

Durante a condução no modo Tiptronic, pode ser exibida no display do instrumento combinado uma recomendação para seleção de uma marcha que economize mais combustível ⇒ Página 163.

### Alerta de velocidade para os pneus de inverno

O excesso da velocidade máxima ajustada é exibida no display do instrumento combinado ⇒ Página 25.

Os ajustes do alerta de velocidade podem ser feitos no sistema Infotainment por meio do botão e as superfícies de função e ⇒ Página 30.

### Indicador de status do sistema Start-Stop

No display do instrumento combinado são exibidas informações sobre o status atual ⇒ Página 193.

### Status de condução de baixo consumo

Durante a condução, é exibido no display do instrumento combinado, se o veículo se encontra, por exemplo, devido ao gerenciamento dos cilindros ativo (ACT<sup>®</sup>) ⇒ Página 185 ou da transmissão de dupla embreagem DSG<sup>®</sup> ⇒ Página 163, num status de condução de baixo consumo .

### Código do motor (CDM)

Pressionar e manter pressionado o botão no instrumento combinado ⇒ Página 19 (aproximadamente 15 segundos) para que seja exibido no display do instrumento combinado o código do motor (CDM) do veículo. Para isso a ignição deve estar ligada e o motor não deve estar em funcionamento.

### ADVERTÊNCIA

**A inobservância das luzes de advertência acesas e das mensagens de texto pode causar a parada do veículo no trânsito, acidentes e ferimentos graves.**

- Nunca deixar de observar as luzes de advertência e as mensagens de texto.
- Parar o veículo assim que possível e seguro.
- Um veículo parado representa um grande risco de acidente para os ocupantes do próprio veículo e para os demais usuários da via. Se necessário, ligar as luzes de advertência e posicionar o triângulo de segurança para alertar os demais usuários da via.
- Estacionar o veículo a uma distância segura da pista de rodagem de forma que nenhuma das peças do sistema de escape entre em contato com materiais inflamáveis, como, por exemplo, grama seca, combustível, óleo, etc.

### ADVERTÊNCIA

**Mesmo com temperaturas externas acima da temperatura de congelamento, pode haver uma camada de gelo sobre ruas e pontes.**

- O “símbolo de floco de neve” informa um possível risco de gelo na pista.
- É possível que haja uma camada de gelo na pista mesmo se a temperatura externa estiver acima de +4 °C (+39 °F) e o “símbolo de floco de neve” não for exibido.
- Nunca confiar apenas no indicador da temperatura externa!



## ❗ NOTA

**A inobservância das luzes de controle que se acendem e das mensagens de texto pode ocasionar danos ao veículo.**

**i** Devido à existência de diversas versões de instrumentos combinados, as indicações do display podem variar. Em caso de display sem indicador de textos de advertência ou de informação, as avarias são indicadas exclusivamente por meio de luzes de controle.

**i** Dependendo da versão também podem ocorrer alguns ajustes e exibições no sistema Infotainment.

**i** Se existirem várias mensagens de advertência, os símbolos aparecerão em sequência por alguns segundos. Esses símbolos serão exibidos até que a causa seja eliminada.

**i** Se na ignição forem exibidas mensagens de advertência de falhas funcionais, é possível que as regulagens ou as exibições de informações sejam executados de modo diferente ao descrito. Nesse caso, o reparo da falha de funcionamento deve ser realizado por uma empresa especializada. ◀

## Indicador do intervalo de serviço



**Fig. 12** Representação esquemática: exemplo de indicação no display do instrumento combinado para um evento de serviço próximo de vencer.

**📖** Em primeiro lugar, ler e observar as informações introdutórias e as indicações de segurança ⚠ na página 19.

Os indicadores do evento de serviço aparecem no display do instrumento combinado ⇒ Fig. 12 e no sistema Infotainment ⇒ Fig. 13.

Devido à existência de diversas versões de instrumentos combinados e do sistema Infotainment, as indicações do display podem variar.

Os prazos de serviços na Volkswagen são diferentes para serviço de troca de óleo e inspeções. O indicador do intervalo de serviço informa o próximo prazo de serviço que contempla a troca do óleo do motor e a próxima inspeção a vencer. Os prazos do serviço também constam no caderno Manutenção e garantia.

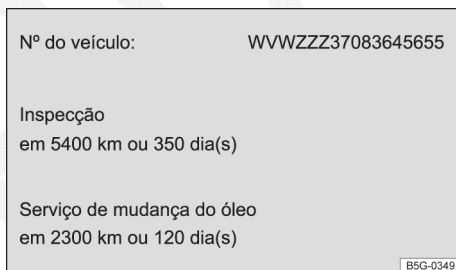

**Fig. 13** Representação esquemática: exemplo de exibição das informações de serviço no sistema Infotainment.

Em veículos com **serviço de troca de óleo fixo** os intervalos de serviço são fixados.

Em veículos com **serviço de troca de óleo flexível**, os intervalos são determinados individualmente. O avanço da tecnologia possibilita reduzir bastante a necessidade de manutenção periódica. Só deve ser executado o serviço de troca de óleo quando o veículo necessitar. Nisso são consideradas as condições de utilização individuais e o estilo pessoal de condução. O alerta de serviço é exibido pela primeira vez 30 dias antes de o prazo do serviço expirar. O percurso de condução remanescente indicado é sempre arredondado para 100 km, e o tempo remanescente, para dias inteiros. ▶

## Anúncio de serviço

Quando um serviço de troca de óleo ou uma inspeção está próximo de vencer, ao ligar a ignição, aparece um anúncio de serviço.

A quilometragem ou o tempo especificado é a quilometragem ou o período até o próximo serviço.

## Evento de serviço

Num **serviço de troca de óleo vencido** ou uma **inspeção vencida** soa, ao ligar a ignição, um sinal sonoro e por um breve período pode aparecer no display do instrumento combinado o símbolo de chave fixa  junto como uma das seguintes exibições ⇒ [Fig. 12](#):



**Inspeção agora!**



**Serviço de troca de óleo agora!**

**Serviço de troca de óleo e inspeção agora!**

## Acessar o prazo de serviço



Com a ignição ligada, o motor desligado e o veículo parado, é possível acessar o prazo de serviço atual:

- Pressionar e manter o botão  no instrumento combinado pressionado ⇒ Página 19 até aparecer a inscrição **Serviço** no display.
- Soltar o botão . A mensagem de serviço atual é exibida no display.

A exibição das informações de serviços ⇒ [Fig. 13](#) também pode ocorrer no sistema Infotainment por meio do botão  e das superfícies de função  e  (serviços) ⇒ Página 30.

## Reinicializar o indicador do intervalo de serviço

Se o serviço de troca de óleo ou de inspeção não tiver sido realizado numa Concessionária Volkswagen, o indicador poderá ser reinicializado da seguinte forma:



- Desligar a ignição.
- Pressionar e manter o botão  no instrumento combinado ⇒ Página 19 pressionado.
- Ligar novamente a ignição.
- Soltar o botão , quando aparecer umas das seguintes inscrições no Display do instrumento combinado:

**Reiniciar serviço de troca de óleo?**

**Reiniciar serviço de inspeção?**

- Pressionar novamente o botão  no instrumento combinado ⇒ Página 19 para confirmar.

Se o serviço de troca de óleo tiver sido reinicializado de modo manual, a indicação do intervalo de serviço comutará, a seguir, para o intervalo de serviço fixo também em veículos com **serviço de troca de óleo flexível**.

 A mensagem de serviço se apaga após alguns segundos com o motor em funcionamento ou após pressionar o botão  da alavanca dos limpadores dos vidros ou o botão  do volante multifunções ⇒ Página 25.

 Se a bateria do veículo, em veículos com serviço flexíveis, ficar desconectada por um longo período, não será possível calcular o tempo para o próximo serviço a vencer. As indicações de intervalos de serviço podem, portanto, indicar cálculos incorretos. Nesse caso, observar os intervalos de serviço máximos admissíveis ⇒ caderno *Manutenção e garantia*.



# Sistema de informações Volkswagen

## Introdução ao tema

Neste capítulo encontram-se informações relativas aos seguintes temas:

Vista geral da estrutura do menu .....	25
Comando do menu de seleção no instrumento combinado .....	26
Botão para os sistemas de assistência ao condutor .....	27
Menu de seleção .....	27
Indicador de dados de condução (indicador multifunções) .....	28
Menu <b>Assistentes</b> .....	29

Com o sistema de informações Volkswagen é possível acessar diversas funções e informações no display do instrumento combinado com a ignição ligada, por exemplo, o indicador de dados de condução (indicador multifunções).

A abrangência dos menus e dos indicadores de informação do sistema de informação Volkswagen depende dos componentes eletrônicos do veículo e da abrangência da versão do veículo.

Uma empresa especializada pode programar ou alterar outras funções conforme a versão do veículo. Para isso, a Volkswagen recomenda as Concessionárias Volkswagen.

Alguns itens de menu só podem ser acessados com o veículo desligado.

### **Informações e alertas complementares:**

- Sistema Infotainment ⇒ Página 30
- Sistemas de assistência ao condutor ⇒ Página 193
- Rádio e sistema de navegação ⇒ caderno *Rádio* ou ⇒ caderno *Sistema de navegação*



### **ADVERTÊNCIA**

**A distração do condutor pode causar acidentes e ferimentos.**

- **Nunca acessar os menus no display do instrumento combinado durante a condução.**

 Após a partida do motor com a bateria do veículo totalmente descarregada ou uma bateria trocada no veículo, as configurações do sistema (hora, data, configurações de conforto pessoais e programações) podem ser desajustadas ou apagadas. Verificar e corrigir as configurações depois que a bateria do veículo tiver sido suficientemente carregada. <

## Vista geral da estrutura do menu

 **Em primeiro lugar, ler e observar as informações introdutórias e as indicações de segurança  na página 25.**

A seguinte estrutura do menu mostra, como exemplo, a estrutura dos menus do sistema de informações Volkswagen no display do instrumento combinado. A real abrangência dos menus e a denominação dos pontos de menu individuais depende dos componentes eletrônicos do veículo e dos equipamentos instalados no veículo.

### **Dados de condução ⇒ Página 28**

- Autonomia
- ∅-Consumo (consumo médio)
- Consumo (momentâneo)
- Temp. do óleo
- Velocidade (digital)

- Alerta de velocidade
- ∅-Velocidade (velocidade média)
- Distância percorrida
- Temp. viagem
- Consumidor conforto

### **Assistentes ⇒ Página 27**

- Ligar / Desligar o Front Assist
- Controle automático de distância (ACC)

### **Navegação ⇒ caderno *Sistema de navegação***

**Áudio ⇒ caderno *Rádio* ou ⇒ caderno *Sistema de navegação***



**Telefone ⇒ caderno *Sistema de navegação* ou ⇒ caderno *Rádio, Sistema de navegação***

**Status do veículo ⇒ Página 27** <

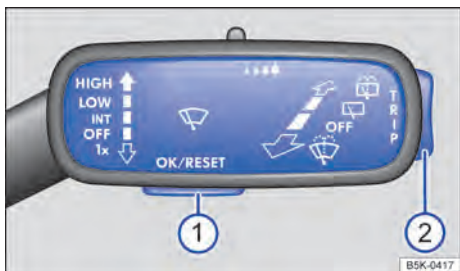
## Comando do menu de seleção no instrumento combinado



**Fig. 14** Veículos sem volante multifunções: botão ① na alavanca dos limpadores dos vidros (à direita da coluna de direção) para confirmar itens de menu e chave ② para alternar os menus e exibições de informação.

 **Em primeiro lugar, ler e observar as informações introdutórias e as indicações de segurança  na página 25.**

Em veículos com volante multifunções, ⇒ Fig. 15 os botões da alavanca dos limpadores dos vidros não existem ⇒ Fig. 14. Assim, o sistema de informações Volkswagen é comandado exclusivamente por meio dos botões do volante multifunções.



Enquanto uma mensagem de advertência de prioridade 1 ⇒ Página 19 estiver sendo exibida, não será possível acessar os menus. Algumas mensagens de advertência podem ser confirmadas com o botão ① da alavanca dos limpadores dos vidros ou com o botão  do volante multifunções ⇒ Fig. 15.

### Acessar o menu de seleção e selecionar o menu ou exibição de informação



- Ligar a ignição.
- Caso uma mensagem ou o pictograma de veículo sejam exibidos, pressionar, se necessário várias vezes, o botão ⇒ Fig. 14 ① da alavanca dos limpadores dos vidros ou o botão  do volante multifunções ⇒ Fig. 15.
- *No comando com alavanca dos limpadores dos vidros:* para exibição do menu de seleção ⇒ Página 27 ou para voltar de um menu ou de uma exibição de informação para o menu de seleção, manter pressionado o botão ⇒ Fig. 14 ②, até que o menu de seleção seja exibido. Para navegar por meio do menu de seleção, pressionar o seletor para cima ou para baixo.





**Fig. 15** Lado direito do volante multifunções: botões para comando dos menus e exibições de informação do instrumento combinado.

- *No comando com volante multifunções:* para a exibição do menu de seleção e para navegar por meio do menu de seleção, pressionar o botão  ou  ⇒ Fig. 15.
- Para acessar o menu exibido no menu de seleção ou a exibição de informação, pressionar o botão ⇒ Fig. 14 ① na alavanca dos limpadores dos vidros ou o botão  no volante multifunções ⇒ Fig. 15 ou aguardar até que o menu ou a exibição de informação abra sozinho após alguns segundos.

### Fazer as configurações no menu

- No menu exibido, pressionar o botão ⇒ Fig. 14 ② da alavanca dos limpadores dos vidros para cima ou para baixo ou pressionar os botões de seta  ou  do volante multifunções ⇒ Fig. 15 até que o item de menu desejado esteja selecionado. A marca é indicada dentro de uma moldura.
- Pressionando o botão ⇒ Fig. 14 ① da alavanca dos limpadores dos vidros ou o botão  do volante multifunções ⇒ Fig. 15 fazer as alterações desejadas. Um “sinal de visto” identifica a ativação da função ou do sistema.

### Retornar ao menu de seleção

- *Por meio do menu:* no menu selecionar o item de menu **Voltar** para sair do menu.
- *No comando com o volante multifunções:* pressionar o botão  ou  ⇒ Fig. 15.



 Se na ignição forem exibidas mensagens de advertência de falhas funcionais, é possível que as regulagens ou as exibições de informações sejam executados de modo diferente ao descrito. ►

Nesse caso, o reparo da falha de funcionamento deve ser realizado por uma empresa especializada.

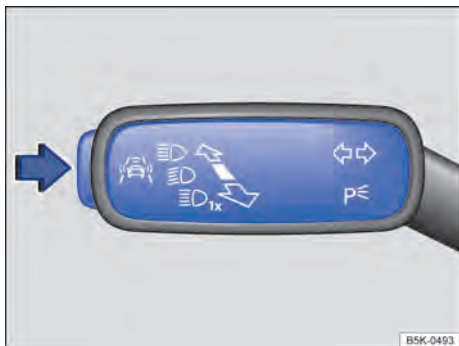
## Botão para os sistemas de assistência ao condutor



**Fig. 16** Na alavanca dos indicadores de direção e do farol alto à esquerda da coluna de direção: botão dos sistemas de assistência ao condutor.

 **Em primeiro lugar, ler e observar as informações introdutórias e as indicações de segurança**  na página 25.

Com o botão da alavanca dos indicadores de direção e do farol alto, os sistemas de assistência ao condutor exibidos no menu **Assistentes** podem ser ligados ou desligados ⇒ Página 193.

### Ligar ou desligar os sistemas de assistência ao condutor individualmente

- Pressionar o botão ⇒ Fig. 16 no sentido da seta para acessar o menu **Assistentes**.
- Selecionar o sistema de assistência ao condutor e ligar ou desligar os sistemas ⇒ Página 26. Um “sinal de visto” indica um sistema de assistência ao condutor ligado.
- A seguir confirmar a solicitação com o botão **OK/RESET** da alavanca dos limpadores dos vidros ou com o botão **OK** do volante multifunções ⇒ Página 26.

O ligamento e desligamento do sistema de assistência ao condutor também pode ocorrer no sistema Infotainment por meio do botão **CAR** e da superfícies de função  e **assistência ao condutor** ⇒ Página 30.



## Menu de seleção

 **Em primeiro lugar, ler e observar as informações introdutórias e as indicações de segurança**  na página 25.

Menu	Função	ver
Dados de condução	Informações e configurações possíveis do indicador de dados de condução (indicador multifunções).	⇒ Página 28, ⇒ Página 30
Assistentes	Informações e configurações possíveis dos sistemas de assistência ao condutor.	⇒ Página 29, ⇒ Página 30
Navegação	Indicadores de informação do sistema de navegação ligado: Na condução ao destino ativada são exibidas setas de conversão e as barras de aproximação. A representação assemelha-se à representação de símbolos no sistema Infotainment. Se a condução ao destino não estiver ativa, são exibidos o sentido de direção (função bússola) e o nome da rua na qual se está circulando.	⇒ caderno <i>Sistema de navegação</i>



Menu	Função	ver
Áudio	Exibição da emissora na operação do rádio.	⇒ caderno <i>Rádio</i>
	Exibição da lista de estações na operação do rádio.	ou
	Exibição do título em operação de mídia.	⇒ caderno <i>Sistema de navegação</i>
Telefone	Exibição das informações do telefone.	⇒ caderno <i>Sistema de navegação</i>
	Funcionamento do telefone.	ou ⇒ caderno <i>Rádio, sistema de navegação</i>
Status do veículo ou veículo	Exibição e armazenamento dos textos de alerta ou informação atuais. O item de menu aparece somente havendo textos de alerta ou informação.	⇒ Página 19, ⇒ Página 30

## Indicador de dados de condução (indicador multifunções)

 Em primeiro lugar, ler e observar as informações introdutórias e as indicações de segurança  na página 25.

O indicador de dados de condução (indicador multifunções) mostra diversos valores de viagem e de consumo. O indicador de dados de condução é acessado por meio do menu de seleção ⇒ Página 26.

### Alternar entre os indicadores



- *Veículos sem volante multifunções*: pressionar a chave  na alavanca dos limpadores dos vidros ⇒ Fig. 14.
- *Veículos com volante multifunções*: pressionar o botão  ou  ⇒ Fig. 15.

### Memória de performance

O indicador de dados de condução (indicador multifunções) está equipado com 3 memórias de trabalho automáticas:

- **Desde a partida**
- **Desde o abastecimento**
- **Longo prazo**

A memória atualmente exibida poderá ser lida no indicador do display.

Para trocar entre as memórias, pressionar, com a ignição ligada e a memória exibida, o botão  na alavanca dos limpadores dos vidros ou o botão  no volante multifunções.

Exibição	Função
<b>Desde a partida</b>	Exibição e armazenamento dos valores de condução e consumo coletados desde ligar até desligar a ignição. Se a condução continuar dentro de um período de duas horas após a ignição ser desligada, os novos valores serão somados. Numa interrupção de condução de mais de 2 horas, a memória será apagada automaticamente.
<b>Desde o abastecimento</b>	Exibição e armazenamento dos valores de condução e consumo coletados. A memória é apagada automaticamente durante um processo de abastecimento.
<b>Longo prazo</b>	A memória grava os valores de rodagem de uma quantidade determinada de viagens isoladas conforme a versão do instrumento combinado, até um total de 19 horas e 59 minutos ou 99 horas e 59 minutos de condução ou 1.999,9 km ou 9.999,9 km de percurso. Se uma destas marcas máximas <sup>a)</sup> for excedida, a memória é deletada automaticamente e recomeça do 0.

<sup>a)</sup> Varia conforme a versão do instrumento combinado.

## Apagar manualmente a memória de performance

- Selecionar a memória que deve ser deletada.
- Manter o botão **OK/RESET** da alavanca dos limpadores dos vidros ou o botão **OK** do volante multifunções pressionado por aproximadamente 2 segundos.

## Seleção pessoal dos indicadores

Através do botão **CAR** e das superfícies de função **⊗** e **Indicador multifunções** no sistema Infotainment, pode ser ajustado quais das possíveis indicações de dados da condução que devem ser exibidas no display do instrumento combinado ⇒ Página 30.

## Exemplos de exibição

Exibição	Função
Consumo	A exibição do consumo de combustível momentâneo ocorre durante a condução em l/100 km e com o veículo parado em litros/h.
Ø-Consumo	O consumo de combustível médio em l/100 km é exibido somente após 300 metros rodados depois de ligar a ignição. Até este ponto são exibidos traços. O valor atual exibido é atualizado a cada 5 segundos.
Autonomia	Percurso aproximado em km que ainda pode ser percorrido com o conteúdo existente do tanque de combustível, mantendo-se a mesma forma de condução. Para o cálculo é usado, entre outros, o consumo momentâneo de combustível.
Temp. viagem	Tempo de viagem em horas (h) e minutos (min) que transcorreram após ligar a ignição.
Distância percorrida	Percurso percorrido em km depois de ligar a ignição.
Ø-Velocidade	A velocidade média é exibida somente depois de 100 metros rodados depois de ligar a ignição. Até este ponto são exibidos traços. O valor atual exibido é atualizado a cada 5 segundos.
Veloc. digital	Velocidade de condução atual como indicador digital.
Alerta em --- km/h ou Alerta em --- mph	Quando a velocidade gravada for excedida (no intervalo entre 30 km/h (18 mph) e 250 km/h (155 mph)), um alerta sonoro e, se for o caso, visual é exibido.
Temp. do óleo	Temperatura do óleo do motor atual como indicador digital.
Consumidor conforto	Lista dos sistemas de conforto ligados, que podem aumentar o consumo de combustível, por exemplo, o ar-condicionado.

## Salvar a velocidade para o alerta de velocidade

- Selecionar o indicador **Advert. veloc. --- km/h** ou **Advert. veloc. --- mph**.
- Pressionar o botão **OK/RESET** da alavanca dos limpadores dos vidros ou o botão **OK** do volante multifunções para salvar a velocidade atual e ativar o alerta.

- Se necessário, regular a velocidade desejada com o botão **TRIP** da alavanca dos limpadores dos vidros ou com os botões **▲** ou **▼** do volante multifunções dentro de 5 segundos. Pressionar o botão **OK/RESET** ou **OK** novamente ou aguardar alguns segundos. A velocidade está salva e o alerta ativado.
- *Para desativar*, pressionar o botão **OK/RESET** ou o botão **OK**. A velocidade salva é deletada. ◀

## Menu Assistentes



Em primeiro lugar, ler e observar as informações introdutórias e as indicações de segurança ▲ na página 25.

Menu	Função
Front Assist	Ligar ou desligar o sistema de monitoramento periférico ⇒ Página 239.
ACC	Indicador do controle automático de distância (ACC) ⇒ Página 229. ◀

# Sistema Infotainment

## Configurações de menu e de sistemas (SETUP)

### Introdução ao tema

Neste capítulo encontram-se informações relativas aos seguintes temas:

Menu Ajustes do veículo ..... 31

O sistema Infotainment reúne importantes sistemas do veículo em uma unidade de comando central, por exemplo, menu de configurações, rádio e sistema de navegação.

#### Informações e alertas complementares:



- Instrumentos ⇒ Página 19
- Sistema de informações Volkswagen ⇒ Página 25
- Travamento central e sistema de travamento ⇒ Página 41
- Vidros ⇒ Página 57
- Luz ⇒ Página 105
- Limpadores e lavadores dos vidros ⇒ Página 119
- Espelho ⇒ Página 125
- Sistemas de assistência à frenagem ⇒ Página 174
- Conduzir com consciência ecológica ⇒ Página 185
- Sistemas de assistência ao condutor ⇒ Página 193
- Sistema de controle dos pneus ⇒ Página 284
- Informações importantes sobre rodas e pneus ⇒ Página 288
- ⇒ caderno *Rádio* ou ⇒ caderno *Sistema de navegação*

#### Informações básicas de comando

O próximo trecho do texto possui informações relevantes para a configuração do menu **Configurações do veículo**. As informações básicas de

comando do sistema Infotainment assim como indicações de alerta e segurança que devem ser respeitadas estão descritas num manual separado ⇒ caderno *Rádio* ou ⇒ caderno *Sistema de navegação*.

#### Configurações do sistema e exibição de informações do veículo

Depois de pressionar o botão do Infotainment  podem ser exibidas as informações ou podem ser ajustadas as configurações pressionando na respectiva superfície de função. Por exemplo, ao tocar na superfície de função  no menu **Status do veículo**, pode ser indicado o status atual do sistema Start Stop.

- Ajustes do veículo (Setup) ⇒ Página 31.
- Think Blue. Trainer. ⇒ Página 185.
- Mídia ativa.
- Dados de condução.
- Status do veículo.
- Consumidor conforto.
- Seleção da emissora de rádio.

#### ADVERTÊNCIA

A distração do condutor pode causar acidentes e ferimentos. A operação do sistema Infotainment pode distrair dos acontecimentos do trânsito.

- Conduzir sempre de forma atenta e responsável.

 Após a partida do motor com a bateria do veículo totalmente descarregada ou uma bateria trocada no veículo, as configurações do sistema (hora, data, configurações de conforto pessoais e programações) podem ser desajustadas ou apagadas. Verificar e corrigir as configurações depois que a bateria do veículo tiver sido suficientemente carregada.



## Menu Ajustes do veículo



Em primeiro lugar, ler e observar as informações introdutórias e as indicações de segurança na página 30.

### Acessar o menu Ajustes do veículo

- Ligar a ignição.
- Se for o caso, ligar o sistema Infotainment.
- Pressionar o botão do Infotainment .
- Tocando na superfície de função para abrir o menu **Ajustes do veículo**.
- No menu **Ajustes do veículo** para poder acessar outros menus ou para configurar os itens do menu, tocar as respectivas superfícies de função.

Se a caixa de seleção na superfície de função estiver ativada , a função correspondente está ligada.

As alterações nos menus de configurações são assumidas automaticamente imediatamente após a inserção.

Tocar na superfície de função volta para o menu anterior.

### Vista geral do menu

A seguinte vista geral do menu mostra um exemplo de configuração do menu do sistema Infotainment. A real abrangência dos menus e a denominação dos pontos de menu individuais depende dos componentes eletrônicos do veículo e dos equipamentos instalados no veículo.

Menu	Submenu	Possibilidades de configuração	outras informações
Sistema ESC:	–	Ativação ou desativação do controle de tração (ASR).	⇒ Página 174
Ajustes dos pneus	Ind. controle da pressão dos pneus	Armazenamento das pressões dos pneus (SET).	⇒ Página 284
	Pneus de inverno	Ativação ou desativação do alerta de velocidade. Configuração do valor de alerta da velocidade.	⇒ Página 288
Ajustes Assistência à condução	ACC (controle automático de distância)	Ativação ou desativação da tomada da última distância selecionada. As seguintes funções podem ser configuradas: – programa de condução, – nível de distância ativo (distância temporal do veículo à frente) após ligado o controle automático de distância (ACC).	⇒ Página 229
	Front Assist (Sistema de monitoramento periférico)	As seguintes funções podem ser ativadas ou desativadas: – sistema de monitoramento periférico, – pré-aviso, – exibição de alerta de distância.	⇒ Página 239
	Sistema de reconhecimento de cansaço	Ativação ou desativação do sistema de reconhecimento de cansaço.	⇒ Página 244
	Proteção proativa dos ocupantes do veículo	Ativação ou desativação da proteção proativa dos ocupantes do veículo.	⇒ Página 75

Menu	Submenu	Possibilidades de configuração	outras informações
Ajustes Estacionamento e manobra	Park Pilot	Ativar ou desativar a ativação automática do Park Pilot. As seguintes funções podem ser configuradas: – volume dianteiro e traseiro, – tonalidade dianteiro e traseiro, – diminuição do áudio.	⇒ Página 198
Ajustes das luzes	Assistência das luzes	As seguintes funções podem ser ativadas ou desativadas: – Light Assist, – farol direcional dinâmico, – farol de rodagem diurna, – farol de rodagem automático (com chuva), – sinais intermitentes de conforto. As seguintes funções podem ser configuradas: – momento de acionamento do controle automático da luz de condução, – modo viagem (trânsito com mão a direita ou mão a esquerda).	⇒ Página 105
	Luzes do habitáculo	As seguintes funções podem ser configuradas: – iluminação dos instrumentos e dos interruptores, – iluminação ambiente dianteira, – iluminação ambiente nas portas, – iluminação da área para os pés.	
	Função "Coming / Leaving home"	As seguintes funções podem ser configuradas: – duração da ligação da função Coming home, – duração da ligação da função Leaving home.	
Ajustes espelho e limpavidros	Espelho	As seguintes funções podem ser ativadas ou desativadas: – configuração sincrônica der espelhos retrovisores externos, – abaixar os espelhos em marcha à ré, – rebatimento durante o estacionamento	⇒ Página 125
	Limpadores dos vidros	As seguintes funções podem ser ativadas ou desativadas: – limpeza automática com chuva, – limpeza do vidro traseiro na marcha à ré.	⇒ Página 119
Ajustes de Abertura e fechamento	Acionamento das janelas	Configuração da abertura de conforto do vidro da janela.	⇒ Página 57
	Travamento central	Configuração do desbloqueio da porta. Ativação ou desativação do travamento automático.	⇒ Página 41

Menu	Submenu	Possibilidades de configuração	outras informações
<b>Ajustes do indicador multifunções</b>	-	<p>As seguintes exibições podem ser ativadas ou desativadas:</p> <ul style="list-style-type: none"> <li>- consumo momentâneo,</li> <li>- consumo médio,</li> <li>- consumidores de conforto,</li> <li>- dicas ecológicas,</li> <li>- tempo de viagem,</li> <li>- distância percorrida,</li> <li>- velocidade média,</li> <li>- indicador digital da velocidade,</li> <li>- alerta de velocidade,</li> <li>- temperatura do óleo.</li> </ul> <p>Os seguintes dados pode ser redefinidos:</p> <ul style="list-style-type: none"> <li>- dados de condução “Desde a part.”,</li> <li>- dados de condução “Longo prazo”.</li> </ul>	⇒ Página 25
<b>Ajustes hora e data</b>	-	<p>As seguintes funções podem ser configuradas:</p> <ul style="list-style-type: none"> <li>- fonte do tempo (manual, GPS),</li> <li>- Hora,</li> <li>- configuração automática do horário de verão,</li> <li>- fuso horário,</li> <li>- formato do horário (12h, 24h),</li> <li>- data,</li> <li>- formato da data.</li> </ul>	-
<b>Ajustes das unidades</b>	-	<p>As funções podem ser configuradas:</p> <ul style="list-style-type: none"> <li>- distância,</li> <li>- velocidade,</li> <li>- temperatura,</li> <li>- volumes,</li> <li>- consumo,</li> <li>- pressão.</li> </ul>	-
<b>Serviço</b>	-	<p>Os seguintes dados são exibidos:</p> <ul style="list-style-type: none"> <li>- número de identificação do veículo,</li> <li>- data da próxima inspeção,</li> <li>- data do próximo serviço de troca de óleo.</li> </ul>	⇒ Página 19
<b>Configurações de fábrica</b>	-	<p>As seguintes configurações podem ser redefinidas:</p> <ul style="list-style-type: none"> <li>- todas as configurações,</li> <li>- assistência ao condutor,</li> <li>- estacionamento e manobra,</li> <li>- luzes,</li> <li>- espelho e limpador do para-brisa,</li> <li>- abrir / fechar,</li> <li>- indicador multifunções (dados de condução).</li> </ul>	-

# Antes da condução

## Antes de partir

### Orientações para condução

#### Introdução ao tema

Neste capítulo encontram-se informações relativas aos seguintes temas:

Preparações para condução e segurança de condução .....	34
Condução no exterior .....	35
Travessia de trechos alagados .....	36

Uma proteção do motor pode reduzir o risco de danos na parte inferior do veículo e no cârter.

Dependendo do local de uso do veículo, pode ser útil deixar instalar uma proteção do motor, por exemplo, ao conduzir sobre o meio-fio, em entradas em terrenos ou em estradas não pavimentadas. A Volkswagen recomenda que a instalação seja feita em uma Concessionária Volkswagen.

#### Informações e alertas complementares:

- Sentar corretamente e com segurança ⇒ Página 64
- Transportar ⇒ Página 129

- Dar partida, trocar marchas, estacionar ⇒ Página 157
- Conduzir com consciência ecológica ⇒ Página 185
- Informações ao consumidor ⇒ Página 328

#### ADVERTÊNCIA

**Conduzir sob influência de álcool, drogas, medicamentos e entorpecentes pode causar acidentes graves e ferimentos fatais.**

- **Álcool, drogas, medicamentos e entorpecentes podem diminuir consideravelmente o grau de percepção, os tempos de reação e a segurança de condução, podendo causar a perda de controle do veículo.**

## Preparações para condução e segurança de condução

 Em primeiro lugar, ler e observar as informações introdutórias e as indicações de segurança  na página 34.

#### Lista de controle

Os seguintes pontos devem ser observados antes e durante a condução para garantir a segurança do próprio condutor, de todos os passageiros e dos demais usuários da via ⇒ .

- ✓ Verificar o perfeito funcionamento do sistema de iluminação e dos indicadores de direção.
- ✓ Controlar a pressão dos pneus ⇒ Página 288 e o nível de combustível ⇒ Página 258.
- ✓ Providenciar uma visibilidade perfeita através de todos os vidros.
- ✓ O fornecimento de ar ao motor não pode ser impedido e o motor não pode ser coberto com tampas ou materiais isolantes ⇒  em *Introdução ao tema* na página 265.
- ✓ Fixar objetos e todos os volumes de bagagem com firmeza nos porta-objetos, no compartimento de bagagem e, se for o caso, no teto ⇒ Página 129.
- ✓ O acionamento dos pedais deve estar desimpedido o tempo todo.
- ✓ Proteger as crianças no veículo com um sistema de retenção apropriado ao peso e à estatura da criança ⇒ Página 97.
- ✓ Ajustar corretamente os bancos dianteiros, apoios para cabeça e o espelhos conforme a estatura ⇒ Página 64.
- ✓ Calçar sapatos que proporcionem um bom apoio para o comando dos pedais.

## Lista de controle (continuação)

- ✓ Fixar bem o tapete na área para os pés do lado do condutor de modo que ele não obstrua a área dos pedais.
- ✓ Adotar uma posição correta no banco antes e durante a condução. Isto também é válido para todos os passageiros ⇒ Página 64.
- ✓ Regular e colocar o cinto de segurança corretamente antes da condução e não alterar durante a condução. Isto também é válido para todos os passageiros ⇒ Página 75.
- ✓ Não transportar uma quantidade de passageiros maior que a quantidade de assentos e de cintos de segurança disponíveis.
- ✓ Jamais conduzir com a capacidade de condução alterada, por exemplo, por medicamentos, álcool ou drogas.
- ✓ Não se distrair dos acontecimentos do trânsito ao conduzir, por exemplo, ajustando ou acessando menus, com passageiros ou falando ao telefone.
- ✓ Adequar sempre a velocidade e a forma de condução às condições de visibilidade, do clima, da pista e do trânsito.
- ✓ Respeitar as regras de trânsito e as velocidades indicadas.
- ✓ Em viagens longas, fazer pausas regulares – não ultrapassando o limite de 2 horas.
- ✓ Proteger animais no veículo com um sistema que seja apropriado ao seu peso e tamanho.

### ADVERTÊNCIA

**Respeitar sempre as regras de trânsito atuais e as limitação de velocidade e conduzir preventivamente. A avaliação correta das situações de condução pode fazer a diferença entre chegar ao destino da viagem em segurança e um acidente com ferimentos graves.**

 Serviços de manutenção regulares no veículo servem não apenas para a conservação do veículo, mas também contribuem para a segurança operacional e do trânsito. Por esse motivo,

os serviços de manutenção devem ser realizados sempre conforme as especificações do caderno Manutenção e garantia. Em condições operacionais pesadas, pode ser necessário executar alguns serviços antes da data prevista para o próximo serviço. Condições de severidade são, por exemplo, “condução frequente em trânsito intenso” e rodagem em áreas com muita exposição à poeira. Mais informações podem ser obtidas numa Concessionária Volkswagen ou numa empresa especializada.

## Condução no exterior



Em primeiro lugar, ler e observar as informações introdutórias e as indicações de segurança  na página 34.

### Lista de controle

Alguns países adotam normas especiais de segurança e prescrições relevantes para emissões de gases que podem divergir da condição de montagem do veículo. A Volkswagen recomenda que antes de iniciar uma viagem internacional se informar numa Concessionária Volkswagen sobre as determinações legais e as seguintes questões do país de destino:

- ✓ É necessário preparar o veículo para a viagem no exterior, por exemplo, mudar a posição do farol?
- ✓ As ferramentas, os equipamentos de diagnóstico e as peças de reposição necessárias para serviços de manutenção e de reparos estão disponíveis?
- ✓ Existe uma Concessionária Volkswagen no país de destino?
- ✓ No caso de motores a gasolina, está disponível gasolina sem chumbo com octanagem suficiente?
- ✓ O óleo do motor recomendado (⇒ Página 269) e demais fluidos conforme as especificações da Volkswagen estão disponíveis no país de destino?

## Lista de controle (continuação)

- ✓ O sistema de navegação instalado de fábrica funciona com os dados de navegação existentes no país de destino?
- ✓ São necessários pneus especiais para a rodagem no país de destino?

### ! NOTA

A Volkswagen não se responsabiliza por danos causados ao veículo em razão de combustível de baixa qualidade, serviços insuficientes ou falta de disponibilidade de peças originais. <

## Travessia de trechos alagados



Em primeiro lugar, ler e observar as informações introdutórias e as indicações de segurança ⚠ na página 34.

Para evitar danos ao veículo na travessia de, por exemplo, ruas alagadas, observar o seguinte:

- Determinar a profundidade da água antes da travessia de trechos alagados. A água pode alcançar, **no máximo**, a borda inferior da carroceria ⇒ ⓘ.
- Não conduzir a uma velocidade superior à velocidade de passo.
- Nunca parar, dar marcha a ré ou desligar o motor na água.
- Veículos no contra fluxo provocam ondas que podem elevar o nível da água para seu veículo, inviabilizando a travessia do trecho alagado de forma segura.
- Na travessia de trechos alagados, desativar sempre o sistema Start-Stop ⇒ Página 193.

### ⚠ ADVERTÊNCIA

Após travessias por água, lama, lodo, etc., pode ocorrer um retardamento do efeito de frenagem produzido por umidade ou congelamento dos discos e pastilhas de freio, aumentando a distância de frenagem.

- Por meio de manobras de frenagem cuidadosas “, frear para que os freios sequem e fiquem sem gelo”. Nesse caso, não colocar em risco outros usuários da via nem ignorar determinações legais.
- Evitar manobras de frenagem abruptas e súbitas imediatamente após a travessia de trechos alagados.

### ! NOTA

- Na travessia de trechos alagados, algumas peças do veículo como, por exemplo, motor, transmissão, chassi ou sistema elétrico, podem ser danificados seriamente.
- Não conduzir por água salgada, o sal pode causar corrosão. Lavar imediatamente com água limpa todas as peças do veículo que tenham entrado em contato com a água salgada. <

# Abrir e fechar

## Jogo de chaves do veículo

### Introdução ao tema

Neste capítulo encontram-se informações relativas aos seguintes temas:

Chave do veículo . . . . .	38
Luz de controle da chave do veículo . . . . .	39
Substituir a bateria . . . . .	39
Sincronizar a chave do veículo . . . . .	40

#### Informações e alertas complementares:

- Sistema Infotainment ⇒ Página 30
- Travamento central e sistema de travamento ⇒ Página 41
- Ligar e desligar o motor ⇒ Página 157
- Informações ao consumidor ⇒ Página 328
- Fechamento ou abertura de emergência ⇒ Página 339

#### PERIGO

Se forem ingeridas baterias com um diâmetro de 20 mm ou outras baterias redondas, poderão ocorrer lesões graves ou até fatais em um curto espaço de tempo.

- Conservar sempre a chave do veículo assim como chaveiros com baterias, baterias de reposição, células tipo botão e outras baterias que sejam maiores do que 20 mm fora do alcance de crianças.

#### PERIGO (continuação)

- Procurar auxílio médico imediatamente se houver suspeita de que uma bateria tenha sido ingerida.

#### ADVERTÊNCIA



O uso descuidado ou sem supervisão das chaves do veículo pode causar acidentes e ferimentos graves.

- Levar sempre todas as chaves do veículo ao deixar o veículo. Crianças ou pessoas não autorizadas podem travar as portas e a tampa do compartimento de bagagem, ligar o motor ou ligar a ignição e, com isso, acionar equipamentos elétricos, como, por exemplo, os vidros elétricos.
- Nunca deixar crianças ou pessoas com necessidade de ajuda sozinhas no veículo. Em caso de emergência, elas não estariam em condições de deixar o veículo sozinhas ou de cuidarem de si mesmas. Por exemplo, conforme a estação do ano, podem ocorrer temperaturas muito altas ou muito baixas dentro do veículo, que podem ocasionar ferimentos graves e enfermidades, principalmente em crianças pequenas, ou ocasionar a morte.
- Nunca desligar a ignição ou retirar a chave do veículo do cilindro da ignição enquanto o veículo estiver em movimento. O travamento da coluna da direção ou o bloqueio da direção pode travar e pode não ser possível continuar conduzindo o veículo.

## Chave do veículo



Fig. 17 Chave do veículo.

 **Em primeiro lugar, ler e observar as informações introdutórias e as indicações de segurança  na página 37.**

### Chave do veículo



O veículo pode ser destravado e travado à distância com a chave do veículo ⇒ Página 41.

O emissor com a bateria está alojado na chave do veículo. O receptor está localizado no interior do veículo. A área de alcance da chave do veículo com a bateria carregada é de alguns metros ao redor do veículo.

Caso não seja possível abrir ou fechar o veículo com a chave do veículo, ela deverá ser sincronizada novamente ⇒ Página 40 ou ter a bateria da chave do veículo substituída ⇒ Página 39.

Podem ser utilizadas várias chaves do veículo.

### Rebater a haste da chave para fora e para dentro

Pressionando o botão ⇒ Fig. 17  ou ⇒ Fig. 18  a haste da chave é destravada e rebatida para fora.

Para *rebater para dentro*, pressionar ao mesmo tempo o botão  e a haste da chave de volta até que a haste se encaixe.

### Botão do alarme

Pressionar o botão do alarme  somente em caso de emergência! Após pressionar o botão do alarme, a buzina é ativada e as luzes piscam. Pressionar novamente o botão do alarme, para desligá-lo.

### Chave de reposição

Para a aquisição de uma chave de reposição ou de outras chaves do veículo, é necessário o número do chassi do veículo.



Fig. 18 Chave do veículo com botão do alarme.

Cada chave do veículo nova contém um microchip que deve ser codificado com os dados do imobilizador eletrônico do veículo. Uma chave do veículo não funciona sem um microchip ou com um microchip não codificado. Isto também é válido para chaves do veículo fresadas sob medida.

Chaves do veículo novas ou de reposição podem ser obtidas numa Concessionária Volkswagen ou numa empresa especializada e chaveiros autorizados, que são qualificados para a fabricação dessas chaves do veículo.

Chaves do veículo novas ou de reposição devem ser adequadas antes do uso. Procurar uma empresa especializada.

### **NOTA**

**Toda chave do veículo contém componentes eletrônicos. Proteger as chaves contra avarias, umidade e vibrações intensas.**

 Pressionar os botões da chave do veículo somente quando a respectiva função for realmente necessária. Um acionamento desnecessário do botão pode ocasionar um destravamento sem supervisão ou o disparo do alarme do veículo. Isso também se aplica quando se acredita estar fora da área de alcance.

 O funcionamento da chave do veículo pode ser temporariamente afetado pela sobreposição de transmissores que se encontram nas proximidades do veículo e trabalham na mesma faixa de frequências, por exemplo, um aparelho de transmissão ou telefone móvel.

 Obstáculos entre a chave do veículo e o veículo, condições meteorológicas ruins, bem como uma bateria fraca, reduzem o alcance da transmissão. ▶



 Se os botões da chave do veículo ⇒ Fig. 17 ou ⇒ Fig. 18 ou um dos botões do travamento central ⇒ Página 41 forem acionados repetidas vezes num curto espaço de tempo, ocorrerá

um desligamento temporário do travamento central para proteção contra sobrecarga. Nesse caso, o veículo fica destravado. Travar o veículo se necessário. <

## Luz de controle da chave do veículo

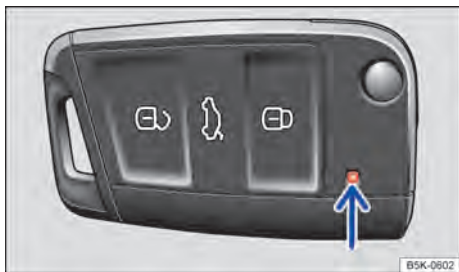



Fig. 19 Luz de controle da chave do veículo.



Fig. 20 Luz de controle da chave do veículo com botão do alarme.

 **Em primeiro lugar, ler e observar as informações introdutórias e as indicações de segurança**  na página 37.

Se um botão da chave do veículo for pressionado brevemente, a luz de controle ⇒ Fig. 19 (seta) ou ⇒ Fig. 20 (seta) piscará brevemente uma vez.

Ao acionar um botão mais demoradamente, ele pisca várias vezes, por exemplo, na abertura de conforto.

Se a luz de controle da chave do veículo não se acender ao pressionar o botão, a bateria da chave do veículo deverá ser substituída ⇒ Página 39. <

## Substituir a bateria

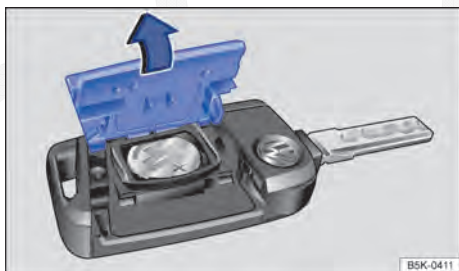

Fig. 21 Chave do veículo: abrir a cobertura do alojamento da bateria.

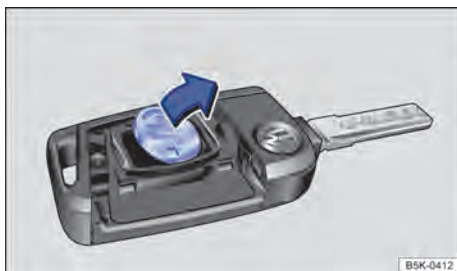





Fig. 22 Chave do veículo: remover a bateria.

 **Em primeiro lugar, ler e observar as informações introdutórias e as indicações de segurança**  na página 37.

A Volkswagen recomenda substituir a bateria numa Concessionária Volkswagen.

A bateria encontra-se no lado posterior da chave do veículo, sob uma cobertura.

### Substituir a bateria

- Rebater a haste da chave do veículo para fora ⇒ Página 38.
- Remover a cobertura no lado posterior da chave do veículo com um objeto adequado, por exemplo, uma moeda, ⇒ Fig. 21 no sentido da seta ⇒ .
- Remover a bateria do alojamento da bateria com uma ferramenta adequada ⇒ Fig. 22. ►

- Posicionar a nova bateria conforme indicado ⇒ Fig. 22 e pressionar no sentido contrário ao da seta para dentro de alojamento da bateria ⇒ ⓘ.
- Posicionar a cobertura conforme indicado ⇒ Fig. 21 e pressionar no sentido contrário ao da seta sobre a carcaça da chave do veículo até encaixar.

#### ⓘ NOTA

- **Uma troca de bateria realizada de forma inadequada pode danificar a chave do veículo.**

#### ⓘ NOTA (continuação)

- **Baterias inadequadas podem danificar a chave do veículo. Substituir baterias descarregadas somente por baterias novas com a mesma tensão, tamanho e especificação.**
- **Na instalação da bateria, observar a polaridade correta.**



Descartar as baterias descarregadas de forma ambientalmente correta.



A bateria da chave do veículo pode conter perclorato. Observar as determinações e prescrições legais para o manuseio e o descarte destas peças.

## Sincronizar a chave do veículo



**Em primeiro lugar, ler e observar as informações introdutórias e as indicações de segurança ⚠ na página 37.**

Se o botão ⓘ for pressionado com frequência fora da área de alcance, possivelmente o veículo não poderá mais ser destravado e travado com a chave do veículo. Nesse caso, a chave do veículo deve ser sincronizada novamente da seguinte forma:

- Rebater a haste da chave do veículo para fora ⇒ Página 38.
- Retirar a capa de cobertura da maçaneta da porta do condutor ⇒ Página 339.

- Pressionar o botão ⓘ da chave do veículo. Enquanto isso, permanecer ao lado do veículo.
- Abrir o veículo dentro de um minuto com a haste da chave. A sincronização está concluída.
- Montar a capa de cobertura na maçaneta da porta do condutor.

# Travamento central e sistema de travamento

## Introdução ao tema

Neste capítulo encontram-se informações relativas aos seguintes temas:

Luz de controle .....	41
Descrição do travamento central .....	42
Destravar ou travar o veículo por fora .....	43
Destravar ou travar o veículo por dentro .....	44
Destravar ou travar o veículo com Keyless Access .....	44
Proteção SAFE .....	47
Sistema de alarme antifurto .....	48
Monitoramento do interior do veículo e alarme antirrebocagem .....	49

O travamento central funcionará de maneira correta somente se todas as portas e a tampa do compartimento de bagagem estiverem totalmente fechadas. Com a porta do condutor aberta, o veículo *não* pode ser travado com a chave do veículo.



Nos veículos com sistema de travamento e de partida Keyless Access sem chave, o veículo *somente* pode ser trancado se a ignição tiver sido desligada ou se o condutor sair do veículo com o motor desligado.

Um veículo destravado e parado por um longo período, por exemplo, na própria garagem, pode ocasionar o descarregamento da bateria do veículo, impossibilitando a partida do motor.

### Informações e alertas complementares:

- Vistas externas ⇒ Página 6
- Sistema Infotainment ⇒ Página 30
- Jogo de chaves do veículo ⇒ Página 37
- Portas ⇒ Página 51
- Tampa do compartimento de bagagem ⇒ Página 53
- Vidros ⇒ Página 57
- Teto de vidro ⇒ Página 60

## Luz de controle

 **Em primeiro lugar, ler e observar as informações introdutórias e as indicações de segurança  na página 41.**

Na porta do condutor encontra-se a luz de controle do travamento central ⇒ Página 9.

- Espelho ⇒ Página 125
- Conservar e limpar a parte externa do veículo ⇒ Página 302
- Fechamento ou abertura de emergência ⇒ Página 339

### ADVERTÊNCIA

**Uma utilização incorreta do travamento central pode causar ferimentos graves.**

• **O travamento central trava todas as portas. Um veículo travado por dentro pode impedir uma abertura das portas sem supervisão e a entrada de pessoas não autorizadas. Entretanto, em caso de emergência ou acidente, portas travadas dificultam o acesso de socorristas ao interior do veículo para atender as pessoas.**

• **Nunca deixar crianças ou pessoas com necessidades especiais sozinhas no veículo. Com o botão do travamento central, todas as portas podem ser travadas por dentro. Isto poderá fazer com que elas sejam trancadas dentro do veículo. Pessoas trancadas podem ficar expostas a temperaturas muito altas ou muito baixas.**

• **Conforme a estação do ano, podem ocorrer temperaturas muito altas ou muito baixas no interior de um veículo fechado, que podem causar ferimentos graves e enfermidades ou a morte principalmente em crianças muito jovens.**

• **Nunca deixar pessoas retidas dentro de um veículo travado. Em caso de emergência, elas poderiam não ter condições de deixar o veículo sozinhas ou de cuidarem de si mesmas.**



Dependendo do veículo, ele pode dispor de sistema de alarme antifurto e proteção SAFE ⇒ Página 47.

Após o travamento do veículo	Significado	
	Sem sistema de alarme antifurto	Com sistema de alarme antifurto e proteção SAFE
A lanterna de LED vermelha pisca por cerca de 2 segundos em intervalos curtos, em seguida, mais lentamente.	O veículo está travado.	O veículo está travado e a proteção SAFE está ativada.
A lanterna de LED vermelha pisca por aproximadamente dois segundos e se apaga. Após aproximadamente 30 segundos a luz pisca novamente.	—	O veículo está travado e a proteção SAFE está desativada.
A lanterna de LED vermelha pisca por aproximadamente 2 segundos em intervalos curtos. Em seguida, a lanterna se acende por aproximadamente 30 segundos.	Avaria do sistema de travamento. Procurar uma empresa especializada.	Avaria do sistema de travamento. Procurar uma empresa especializada.

### ! NOTA



A não observação das luzes de controle acesas pode levar a danos no veículo. <

## Descrição do travamento central

 Em primeiro lugar, ler e observar as informações introdutórias e as indicações de segurança  na página 41.

O travamento central possibilita um destravamento ou travamento de todas as portas, da tampa do compartimento de bagagem e da portinhola do tanque:

- De fora com a chave do veículo ⇒ Página 43.
- De fora com Keyless Access ⇒ Página 44.
- Por dentro, com o botão do travamento central ⇒ Página 44.

No sistema Infotainment, por meio do botão  e das superfícies de função  e  (Abrir e fechar) ⇒ Página 30 podem ser ativadas ou desativadas as funções especiais do travamento central.

As portas e a tampa do compartimento de bagagem podem ser destravadas ou travadas manualmente em caso de falha da chave do veículo ou do travamento central ⇒ Página 339.

### Travamento automático (Auto Lock)

Se for o caso, o veículo é travado automaticamente a partir de uma velocidade de aproximadamente 15 km/h (10 mph) ⇒ Página 30. Se o veículo estiver travado, a luz de controle  no botão do travamento central ⇒ Fig. 25, irá se acender em amarelo.

### Destravamento automático (Auto Unlock)

O veículo desbloqueia, se for o caso, todas as portas e a tampa do compartimento de bagagem automaticamente. Para isso, um das seguintes condições precisa ser atendida ⇒ Página 30:

- O veículo está parado e a chave do veículo foi removida.
- *Em veículos com Keyless Access:* o veículo está parado e uma porta foi aberta por dentro.
- Num acidente, os airbags foram acionados ⇒ Página 339.

Com o destravamento automático, facilita-se o acesso dos socorristas no veículo.

 Se os botões da chave do veículo ⇒ Fig. 23 ou ⇒ Fig. 24 ou um dos botões do travamento central ⇒ Fig. 25 forem acionados repetidas vezes num curto espaço de tempo, ocorrerá um desligamento temporário do travamento central para proteção contra sobrecarga. Então, o veículo permanecerá destravado por aproximadamente 30 segundos. Se durante esse tempo nenhuma porta do veículo, nem a tampa do compartimento de bagagem forem abertas, o veículo será travado automaticamente. <

## Destravar ou travar o veículo por fora









Fig. 23 Botões da chave do veículo.



Fig. 24 Chave do veículo com botão do alarme.

 **Em primeiro lugar, ler e observar as informações introdutórias e as indicações de segurança  na página 41.**

Função	Ação com os botões da chave do veículo ⇒ Fig. 23 ou ⇒ Fig. 24
Destravar o veículo.	Pressionar o botão  . Manter pressionado para abertura de conforto.
Travar o veículo.	Pressionar o botão  . Manter pressionado para fechamento de conforto. Em veículos com proteção SAFE pressionar o botão  <i>uma vez</i> , para travar o veículo com proteção SAFE ⇒ Página 47. Pressionar o botão  <i>2 vezes</i> , para travar o veículo sem proteção SAFE.
Destravar a tampa do compartimento de bagagem.	Pressionar o botão  ou  ⇒ Página 53.

**Observar:** de acordo com a função configurada do travamento central no sistema Infotainment, todas as portas e a tampa do compartimento de bagagem são destravadas somente quando o botão  for pressionado pela segunda vez ⇒ Página 30.

A chave do veículo somente destrava ou trava o veículo se a bateria tiver potência suficiente e se a chave do veículo se encontrar a poucos metros ao redor do veículo.

- Ao travar o veículo, todos os indicadores de direção piscam *uma vez* para confirmação.
- Ao destravar o veículo, todos os indicadores de direção piscam *duas vezes* para confirmação.



Se as lanternas dos indicadores de direção *não* piscarem na ativação do travamento do veículo:

- Pelo menos uma das portas ou a tampa do compartimento de bagagem não está fechada.
- **OU:** No fechamento de conforto, nem todos os vidros das portas e o teto de vidro estão fechados.

Com a porta do condutor aberta, não é possível travar o veículo com a chave do veículo. Se o veículo for destravado e nenhuma porta nem a tampa do compartimento de bagagem for aberta, o veículo se trava automaticamente após alguns segundos. Esta função impede um destravamento sem supervisão do veículo por um longo período.

### Abertura ou fechamento de conforto



- Ver Vidros – Funções ⇒ Página 57.
- Ver Teto de vidro – Funções ⇒ Página 60.

 Dependendo da função configurada do espelho no sistema Infotainment os espelhos retrovisores externos rebatem novamente no destravamento do veículo com o botão  e a iluminação periférica se acende ⇒ Página 125. 

## Destravar ou travar o veículo por dentro



**Fig. 25** Na porta do condutor: botão do travamento central.

 **Em primeiro lugar, ler e observar as informações introdutórias e as indicações de segurança  na página 41.**

**Pressionar o botão  $\Rightarrow$  Fig. 25:**



 Destruavar o veículo.

 Travar o veículo.

O botão do travamento central funciona tanto com a ignição ligada quanto desligada, somente se todas as portas estiverem fechadas.

Se o veículo tiver sido travado com a chave do veículo, o botão do travamento central ficará desativado.

Se o veículo tiver sido travado com o botão do travamento central, será válido o seguinte:

- A luz de controle  no botão vai se acender em amarelo  $\Rightarrow$  Fig. 25, se todas as portas e a tampa traseira estiverem travadas.
- Em veículos com proteção SAFE: proteção SAFE **não** é ativada  $\Rightarrow$  Página 47.
- O sistema de alarme antifurto **não** é ativado.
- A abertura das portas e da tampa do compartimento de bagagem por fora não é possível, por exemplo, ao parar em um semáforo.
- Portas podem ser destravadas e abertas por dentro, puxando-se a maçaneta da porta. A luz de controle  se apaga em todas as portas. Eventualmente pode ser necessário puxar a maçaneta da porta diversas vezes. As portas não abertas, bem como a tampa do compartimento de bagagem, permanecem travadas e não poderão ser abertas por fora.

O veículo desbloqueia, se necessário todas as portas e a tampa do compartimento de bagagem automaticamente  $\Rightarrow$  Página 30, quando:

- O botão  é pressionado  $\Rightarrow$  Fig. 25.
- O veículo parar e a chave do veículo for removida.
- Uma porta do veículo é aberta, dependendo da configuração do menu no sistema Infotainment  $\Rightarrow$  Página 30.

## Destravar ou travar o veículo com Keyless Access

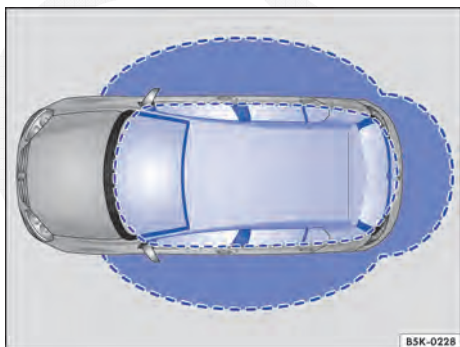

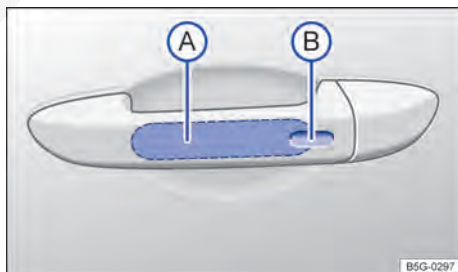

**Fig. 26** Sistema de travamento e de partida Keyless Access sem chave: áreas de aproximação.



**Fig. 27** Sistema de travamento e de partida Keyless Access sem chave: superfície do sensor **A** para destravamento na parte interna da maçaneta da porta e superfície do sensor **B** para travamento na parte externa da maçaneta da porta.



**Em primeiro lugar, ler e observar as informações introdutórias e as indicações de segurança  na página 41.**

Keyless Access é um sistema de travamento e de partida sem chave, com o qual o veículo pode ser destravado e travado sem o uso efetivo da chave do veículo. Para isso, é necessário que apenas uma chave do veículo válida esteja na área de aproximação ⇒ Fig. 26 do veículo e que uma superfície dos sensores nas maçanetas das portas dianteiras ⇒ Fig. 27 seja tocada, ou o logo Volkswagen da tampa do compartimento de bagagem ⇒ Página 53 seja acionado ⇒ .

### Informações básicas

Se houver uma chave do veículo válida numa área de aproximação ⇒ Fig. 26, o sistema de travamento e de partida sem chave Keyless Access atribui uma autorização de acesso a essa chave assim que a superfície do sensor da maçaneta da porta do condutor ou do passageiro dianteiro for tocada ou o logo Volkswagen da tampa do compartimento de bagagem for tocado. Em seguida, são possíveis as seguintes funções sem o uso efetivo da chave do veículo:

- Keyless-Entry: destravamento do veículo por meio da superfície do sensor na maçaneta da porta do condutor ou do passageiro dianteiro ou do logo Volkswagen na tampa do compartimento de bagagem.
- Press & Drive: ligar o motor e conduzir. Para isso, deve haver uma chave válida no interior do veículo e o botão de partida deve ser pressionado ⇒ Página 157.
- Keyless-Exit: travar o veículo por meio do sensor da maçaneta da porta do condutor ou do passageiro dianteiro.

O travamento central e o sistema de travamento funcionam como no sistema *normal* de travamento e destravamento. Apenas os comandos são outros.

O destravamento do veículo é indicado ao piscarem *duas* vezes todos os indicadores de direção, e o travamento ao piscarem *uma única vez*.

Se o veículo for trancado e, a seguir, todas as portas e a tampa do compartimento de bagagem forem fechadas e a chave do veículo utilizada por último estiver no veículo, então o veículo **não** será travado imediatamente. Todos os indicadores de direção piscam *quatro vezes*. Se nem uma porta ou a tampa do compartimento de bagagem for aberta, o veículo será travado após alguns segundos.

Quando o veículo é destravado e nenhuma porta nem a tampa do compartimento de bagagem é aberta, o veículo é travado após alguns segundos.



### Destravar e abrir as portas (Keyless-Entry)

- Pegar na maçaneta da porta do condutor ou do passageiro dianteiro. Dessa maneira, a superfície de destravamento ⇒ Fig. 27  é tocada.
- Abrir a porta.

### Em veículos sem proteção SAFE: fechar e travar as portas (Keyless-Exit)

- Desligar a ignição.
- Fechar a porta do condutor.
- Tocar na superfície do sensor para travamento  no lado externo da maçaneta da porta do condutor ou do passageiro dianteiro *uma vez*. A porta na qual a maçaneta foi acionada precisa estar fechada.

### Em veículos com proteção SAFE: fechar e travar as portas (Keyless-Exit)

- Desligar a ignição.
- Fechar a porta do condutor.
- Tocar na superfície do sensor para travamento  no lado externo da maçaneta da porta do condutor ou do passageiro dianteiro *uma vez*. O veículo é travado com a proteção SAFE ⇒ Página 47. A porta na qual a maçaneta foi acionada precisa estar fechada.
- Tocar na superfície do sensor para travamento  no lado externo da maçaneta da porta do condutor ou do passageiro dianteiro *duas vezes* para travar o veículo sem a proteção SAFE ⇒ Página 47.

### Destravar e travar a tampa do compartimento de bagagem

Quando o veículo está travado e uma chave do veículo válida se encontra na área de aproximação ⇒ Fig. 26 da tampa do compartimento de bagagem, esta destrava automaticamente ao ser aberta.

Abrir ou fechar a tampa do compartimento de bagagem como tampa *normal* ⇒ Página 53.

A tampa do compartimento de bagagem é travada automaticamente após o fechamento. Se o veículo estiver completamente destravado, então a tampa do compartimento de bagagem **não** se tranca automaticamente depois de ser fechada. ►

## Procedimento ao travar com uma segunda chave do veículo

Se uma chave do veículo se encontrar no interior do veículo e o veículo for travado por fora com uma segunda chave do veículo válida, a chave do veículo, que está dentro, será bloqueada para a partida do motor ⇒ Página 157. Para liberação da partida do motor acionar o botão  na chave do veículo que está dentro ⇒ Fig. 23 ou ⇒ Fig. 24.

## Desligamento automático dos sensores

Se o veículo não for destravado ou travado por um longo período, os sensores de proximidade nas maçanetas das portas serão desligados automaticamente.



Se um sensor externo da maçaneta da porta de um veículo travado for acionada com frequência desproporcional, por exemplo, por atrito de galhos de uma cerca viva, esse sensor de aproximação se desliga por algum tempo.

Os sensores serão reativados se um dos seguintes eventos ocorrer:

- Algum tempo tiver transcorrido.
- **OU:** destravar o veículo com o botão  da chave do veículo.
- **OU:** abrir a tampa do compartimento de bagagem.
- **OU:** destravar o veículo com a chave do veículo.

## Funções de conforto



Para o **fechamento de conforto** de todos os vidros elétricos e do teto de vidro, manter o dedo durante alguns segundos na superfície do sensor da maçaneta externa da porta do condutor ou do passageiro dianteiro para travamento ⇒ Fig. 27 , até que os vidros ou o teto de vidro estejam fechados.

A **abertura da porta** com o toque na superfície do sensor na maçaneta da porta ocorre de acordo com a configuração ativa no sistema Infotainment por meio do botão  e das superfícies de função  e  ⇒ Página 30.

### **NOTA**

**Os sensores das maçanetas das portas poderão ser ativados por meio de um jato forte de água ou de vapor, se ao mesmo tempo houver**

### **NOTA (continuação)**

**uma chave do veículo válida na área de aproximação. Se no mínimo um vidro estiver aberto e a superfície do sensor  em uma maçaneta da porta for ativada permanentemente, todos os vidros serão fechados. Se o jato de água ou de vapor se afastar brevemente da superfície do sensor  de uma maçaneta da porta e voltar a ser direcionado para ela, possivelmente todos os vidros vão se abrir ⇒ Página 46, Funções de conforto.**

 Com a bateria do veículo ou a bateria da chave do veículo fraca ou descarregada, possivelmente o veículo não poderá ser travado ou destravado por meio do Keyless Access. O veículo pode ser destravado ou travado manualmente ⇒ Página 339.

 Para poder controlar um travamento bem sucedido do veículo, a função de destravamento é desativada por aproximadamente 2 segundos.

 Se for exibida a mensagem **Keyless com defeito** no display do instrumento combinado, podem ocorrer avarias de funcionamento no Keyless Access. Procurar uma empresa especializada. Para isso, a Volkswagen recomenda as Concessionárias Volkswagen.

 Dependendo da função configurada do espelho no sistema Infotainment rebater novamente os espelhos retrovisores externos no destravamento do veículo por meio da superfície do sensor na maçaneta da porta do condutor ou porta do passageiro dianteiro e a iluminação periférica se acende ⇒ Página 125.

 Se nenhuma chave do veículo válida se encontrar no interior do veículo, ou se esta não for reconhecida, uma mensagem correspondente será exibida no display do instrumento combinado. Este pode ser o caso se a chave do veículo for avariada por outro sinal de rádio ou se for coberta por um objeto, por exemplo, por um acessório para aparelhos móveis ou uma mala de alumínio ⇒ Página 157.

 A função dos sensores da maçaneta das portas pode ser restringida devido ao excesso de sujeira, por exemplo, devido a grandes deposições de sal. Se necessário, limpar o veículo ⇒ Página 302.

 Um veículo com transmissão automática só poderá ser travado se a alavanca seletora estiver na posição **P**.









## Proteção SAFE



**Em primeiro lugar, ler e observar as informações introdutórias e as indicações de segurança  na página 41.**

Dependendo do veículo, ele pode dispor de proteção SAFE e sistema de alarme antifurto  
⇒ Página 48.



A proteção SAFE desativa a função da maçaneta da porta com o veículo travado para dificultar tentativas de arrombamento do veículo. As portas não podem mais ser abertas por dentro ⇒ .

Função	Ação
Travar o veículo e ativar a proteção SAFE.	Pressionar <i>uma vez</i> o botão  da chave do veículo ⇒ Página 43.
Travar o veículo sem ativar a proteção SAFE.	Pressionar <i>2 vezes</i> o botão  da chave do veículo ⇒ Página 43.
	Tocar <i>duas vezes</i> na superfície do sensor do travamento do sistema de travamento e de partida Keyless Access sem chave na parte externa da maçaneta da porta ⇒ Página 44.
	Pressionar uma vez o botão do travamento central  da porta do condutor ⇒ Página 44.

Dependendo do veículo ao desligar a ignição, uma indicação no display do instrumento combinado pode ser ativada sobre a proteção SAFE ativada (Travamento SAFE ou SAFELOCK).

### Desativar a proteção SAFE

A proteção SAFE pode ser desativada por meio de uma das seguintes possibilidades:

- Pressionar o botão  da chave do veículo *duas vezes*.
- Tocar a superfície do sensor para travamento do sistema de travamento e de partida Keyless Access sem chave na parte externa da maçaneta da porta *duas vezes* ⇒ Página 44.
- Antes de destravar o veículo, pressionar uma vez o botão para desligar o monitoramento do interior do veículo e o alarme antirrebocagem   
⇒ Página 49.
- Ligar a ignição.
- Pressionar o botão de partida do sistema de travamento e de partida Keyless Access sem chave.

**Se a proteção SAFE estiver desativada, será válido o seguinte:**



- O veículo pode ser destravado e aberto por dentro com a maçaneta da porta.
- O sistema de alarme antifurto está ativo.
- O monitoramento do interior do veículo e o alarme antirrebocagem estão desativados.

### ADVERTÊNCIA

**Uma utilização desatenta ou sem supervisão da proteção SAFE pode causar ferimentos graves.**

- **Nunca deixar pessoas retidas no veículo quando este for travado com a chave do veículo. Com a proteção SAFE ativada, as portas não podem mais ser abertas por dentro!**
- **Portas travadas dificultam a entrada de socorristas ao interior do veículo para socorrer as pessoas em casos de emergência. Em caso de emergência, pessoas trancadas não conseguiriam destravar as portas para sair do veículo.**

## Sistema de alarme antifurto

 **Em primeiro lugar, ler e observar as informações introdutórias e as indicações de segurança  na página 41.**

Dependendo do veículo, ele pode dispor de sistema de alarme antifurto e proteção SAFE ⇒ Página 47.

Com ajuda do sistema de alarme antifurto, são dificultadas tentativas de arrombamento e o furto do veículo.

O sistema de alarme antifurto é ativado automaticamente ao travar o veículo com a chave do veículo.

### Quando o alarme é disparado?

O sistema de alarme antifurto pode emitir sinais de advertência sonoros por até 5 minutos e sinais de advertência visuais, se forem executadas as seguintes ações não autorizadas no veículo travado:



- *Em veículos com cilindro da fechadura aberto:* abertura de uma porta destravada manualmente com a chave do veículo e não ligar a ignição dentro de aproximadamente 15 segundos.
- *Em veículos com cilindro da fechadura coberto:* abertura de uma porta destravada mecanicamente com a chave do veículo.
- Abertura de uma porta.
- Abertura da tampa do compartimento do motor.
- Abertura da tampa do compartimento de bagagem.
- Ligação da ignição com uma chave do veículo inválida.
- Desconexão da bateria do veículo.
- Movimento no veículo, em veículos com monitoramento do interior do veículo ⇒ Página 49.

- Reboque do veículo, em veículos com alarme antirrebocagem ⇒ Página 49.
- Levantamento do veículo, em veículos com alarme antirrebocagem ⇒ Página 49.
- Transporte do veículo numa balsa ou trem, em veículos com alarme antirrebocagem ou monitoramento do interior do veículo ⇒ Página 49.

### Desligar o alarme

Destruar o veículo com o botão de destravamento da chave do veículo ou ligar a ignição com uma chave do veículo válida. Em veículos com Keyless Access, o alarme também pode ser desligado encostando na maçaneta da porta ⇒ Página 44.

 O alarme será disparado novamente se após o disparo do alarme ocorrer uma nova invasão na mesma ou em outra área protegida. Por exemplo, se após a abertura de uma porta, a tampa do compartimento de bagagem também for aberta.

 O sistema de alarme antifurto  **não** é ativado ao travar por dentro com o botão do travamento central.



 Se a porta do condutor for destravada mecanicamente com a chave do veículo, apenas a porta do condutor será destravada, e não o veículo inteiro. Somente ao ligar a ignição, todas as portas serão liberadas – mas não destravadas – e o botão do travamento central será ativado.

 Com a bateria do veículo fraca ou descarregada, o sistema de alarme antifurto não funciona de maneira correta. <

## Monitoramento do interior do veículo e alarme antirrebocagem



**Fig. 28** Ao lado do banco do condutor: botão para desligar o monitoramento do interior do veículo e o alarme antirrebocagem.

 **Em primeiro lugar, ler e observar as informações introdutórias e as indicações de segurança**  na página 41.

O monitoramento do interior do veículo disparará o alarme com o veículo travado se reconhecer movimentos no interior do veículo.

O alarme antirrebocagem disparará o alarme se reconhecer uma suspensão do veículo.

### Ligar o monitoramento do interior do veículo e o alarme antirrebocagem

Travar o veículo com a chave do veículo. Com o sistema de alarme antifurto ligado, também são ativados o monitoramento do interior do veículo e o alarme antirrebocagem.

### Desligar o monitoramento do interior do veículo e o alarme antirrebocagem

Para desligar, a iluminação de orientação no botão  precisa se acender  $\Rightarrow$  Fig. 28. Para ligar a iluminação de orientação, desligar a ignição  $\Rightarrow$  Página 157 e abrir a porta do condutor.

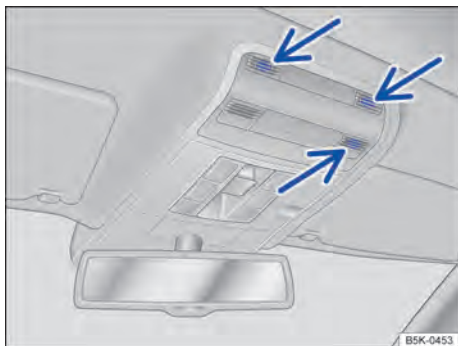

- Pressionar o botão   $\Rightarrow$  Fig. 28. No botão, uma luz de controle amarela fica acesa até que o veículo seja travado.
- Fechar todas as portas e a tampa do compartimento de bagagem.
- Travar o veículo com a chave do veículo. O monitoramento do interior do veículo e o alarme antirrebocagem são desligados até o próximo travamento do veículo.

Por exemplo, antes de travar o veículo, desligar o monitoramento do interior do veículo e o alarme antirrebocagem nas seguintes situações:



**Fig. 29** No console do teto: sensores do monitoramento do interior do veículo (setas).

- Se forem mantidos animais no interior do veículo por um breve período.
- Se o veículo precisar ser carregado.
- Se o veículo for transportado, por exemplo, numa balsa.
- Se o veículo precisar ser rebocado com o eixo suspenso.
- Se o veículo for estacionado numa garagem de dois andares.
- Se o veículo for parado num sistema de lavagem de veículos automático.

Se o monitoramento do interior do veículo e o alarme antirrebocagem tiverem sido desativados com o botão   $\Rightarrow$  Fig. 28, o monitoramento do interior do veículo e o alarme antirrebocagem poderão ser ativados novamente pressionando o botão . A luz de controle se apaga.

### Riscos de falha do alarme

Um funcionamento perfeito do monitoramento do interior do veículo é garantido somente com o veículo totalmente fechado. Observar as determinações legais. Uma falha do alarme pode ocorrer nos seguintes casos:

- Se um ou mais vidros estiverem abertos, total ou parcialmente.
- Se um teto de vidro estiver aberto, total ou parcialmente.
- Quando objetos que se movem facilmente como, por exemplo, folhas de papel soltas ou enfeites de espelho (odorizadores) estiverem no veículo.
- Através do alarme de vibração de um telefone móvel que se encontra no veículo. 

- Se o veículo for transportado, por exemplo, numa balsa.
- Se o veículo tiver de ser estacionado numa garagem de duplo andar.
- Se o veículo se encontrar num sistema de lavagem de veículos automático.

**i** Se ao ativar o sistema de alarme antifurto as portas ou a tampa do compartimento de bagagem ainda estiverem abertas, apenas o sistema

de alarme antifurto será ativado. Somente após o fechamento das portas e da tampa do compartimento de bagagem são ativados também o monitoramento do interior do veículo e o alarme antirrebocagem.

**i** Se o monitoramento do interior do veículo e o alarme antirrebocagem forem desligados, a proteção SAFE também será desativada  
⇒ Página 47.



# Portas

## Introdução ao tema

Neste capítulo encontram-se informações relativas aos seguintes temas:

Luz de advertência .....	51
Trava de segurança para crianças .....	52

### Informações e alertas complementares:

- Vistas externas ⇒ Página 6
- Instrumentos ⇒ Página 19
- Jogo de chaves do veículo ⇒ Página 37
- Travamento central e sistema de travamento ⇒ Página 41
- Fechamento ou abertura de emergência ⇒ Página 339

### ADVERTÊNCIA

Uma porta fechada incorretamente pode se abrir subitamente durante a condução e causar ferimentos graves.

- Parar imediatamente e fechar a porta.
- Ao fechar a porta, atentar para que ela se encaixe de forma segura e completa. A porta fechada deve estar alinhada com as peças adjacentes da carroceria.
- Abrir ou fechar as portas somente quando não houver ninguém em seu raio de abertura.

### ADVERTÊNCIA



Uma porta mantida aberta pelo dispositivo de retenção da porta pode se fechar em condições de vento forte e em acíves, causando ferimentos.

- Segurar as portas sempre pela maçaneta ao abrir e fechar.

## Luz de advertência



Em primeiro lugar, ler e observar as informações introdutórias e as indicações de segurança  na página 51.

Exibição	Causa possível	Solução
	Porta(s) do veículo aberta(s) ou fechada(s) incorretamente.	 <b>Não prosseguir!</b> Abrir a respectiva porta do veículo e fechá-la novamente.

Ao ligar a ignição, algumas luzes de advertência e de controle se acendem rapidamente para verificação da função. Elas se apagam após alguns segundos.

Uma representação simbólica  no display do instrumento combinado indica uma porta do veículo aberta ou não corretamente fechada. A represen-

tação também é visível com a ignição desligada ⇒ Página 19. O indicador se apaga aproximadamente 15 segundos após o veículo ser travado com as portas fechadas.

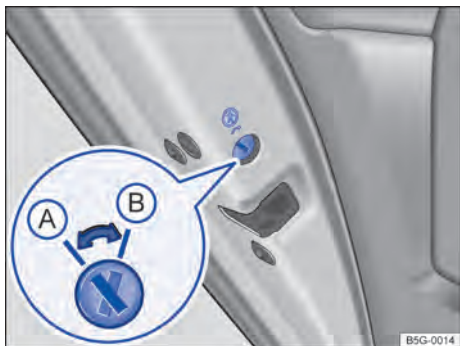

## Trava de segurança para crianças

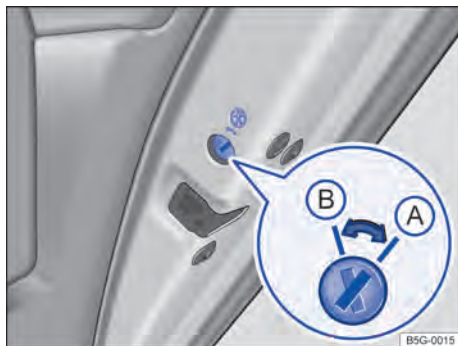

**Fig. 30** Na porta traseira esquerda: trava de segurança para crianças (A) desativada, (B) ativada.



**Fig. 31** Na porta traseira direita: trava de segurança para crianças (A) desativada, (B) ativada.

 Em primeiro lugar, ler e observar as informações introdutórias e as indicações de segurança  na página 51.

Posição da ranhura ⇒ Fig. 30 ou ⇒ Fig. 31:

- (A) Trava de segurança para crianças desativada.
- (B) Trava de segurança para crianças ativada.

A trava de segurança para crianças impede a abertura das portas traseiras por dentro, por exemplo, para que crianças não abram uma porta inadvertidamente durante a condução. Com a trava de segurança para crianças ativada, a porta somente pode ser aberta pelo lado de fora.

### Ativar ou desativar a trava de segurança para crianças

- Destruvar o veículo e abrir a respectiva porta traseira.
- Rebater a haste da chave do veículo para fora.
- Com a haste da chave, colocar a ranhura na posição desejada.

### ADVERTÊNCIA

Com a trava de segurança para crianças ativada, a respectiva porta não pode ser aberta por dentro.

- Nunca deixar crianças ou pessoas com necessidades especiais sozinhas no veículo quando as portas forem travadas. Isto poderá fazer com que estas pessoas fiquem trancadas dentro do veículo. Em caso de emergência, elas não estariam em condições de deixar o veículo sozinhas ou de ajudarem a si mesmas. Pessoas trancadas podem ficar expostas a temperaturas muito altas ou muito baixas.
- Conforme a estação do ano, podem ocorrer temperaturas muito altas ou muito baixas no interior de um veículo fechado, que podem causar ferimentos graves e enfermidades ou a morte principalmente em crianças muito jovens.

# Tampa do compartimento de bagagem

## Introdução ao tema

Neste capítulo encontram-se informações relativas aos seguintes temas:

Luz de advertência .....	54
Abrir a tampa do compartimento de bagagem .....	54
Fechar a tampa do compartimento de bagagem .....	55

### Informações e alertas complementares:

- Vistas externas ⇒ Página 6
- Instrumentos ⇒ Página 19
- Travamento central ⇒ Página 129
- Transportar ⇒ Página 129
- Fechamento ou abertura de emergência ⇒ Página 339

### ADVERTÊNCIA

Um destravamento, abertura ou fechamento incorreto e sem supervisão da tampa do compartimento de bagagem pode causar acidentes e ferimentos graves.

- Abrir ou fechar a tampa do compartimento de bagagem somente quando não houver ninguém em seu raio de abertura.
- Nunca fechar a tampa do compartimento de bagagem com a mão no vidro traseiro. O vidro traseiro pode quebrar e provocar lesões.
- Após o fechamento da tampa do compartimento de bagagem, verificar se ela está fechada e travada de maneira correta para que não possa se abrir durante a condução. A tampa do compartimento de bagagem fechada deve estar alinhada com as peças adjacentes da carroceria.
- Manter a tampa do compartimento de bagagem sempre fechada durante a condução para que gases tóxicos não possam penetrar no interior do veículo.
- Nunca abrir a tampa do compartimento de bagagem quando houver volume de bagagem nela, por exemplo, em um bagageiro. Da mes-

### ADVERTÊNCIA (continuação)

ma forma, a tampa do compartimento de bagagem não poderá ser aberta, se houver volume de bagagem afixado nela, por exemplo, bicicletas. Uma tampa do compartimento de bagagem aberta pode se abaixar devido ao peso adicional. Se necessário, apoiar a tampa do compartimento de bagagem ou remover previamente o volume de bagagem.

- Fechar e travar a tampa do compartimento de bagagem e todas as portas quando o veículo não estiver em uso. Garantir que ninguém permaneça dentro do veículo.
- Nunca deixar crianças brincar sem supervisão dentro ou próximas do veículo, sobretudo se a tampa do compartimento de bagagem estiver aberta. Crianças podem entrar no compartimento de bagagem, fechar a tampa e ficarem presas. Conforme a estação do ano, podem ocorrer temperaturas muito altas ou muito baixas no interior de um veículo fechado, que podem causar ferimentos graves e enfermidades ou a morte principalmente em crianças muito jovens.
- Nunca deixar crianças ou pessoas com necessidades especiais sozinhas no veículo. Elas podem trancar o veículo com a chave ou com o botão do travamento central e, deste modo, prender a si mesmas.

### NOTA



Antes de abrir a tampa do compartimento de bagagem, verificar se existe espaço suficiente para abrir e fechar a tampa do compartimento de bagagem, por exemplo, em garagens.

### NOTA

Jamais utilizar os amortecedores a gás da tampa do compartimento de bagagem ou, dependendo da versão, o aerofólio traseiro para a fixação do volume de bagagem ou para prender. As consequências podem ser danos que impossibilitam o fechamento da tampa do compartimento de bagagem e causam a ruptura do aerofólio traseiro.

## Luz de advertência

 Em primeiro lugar, ler e observar as informações introdutórias e as indicações de segurança  na página 53.

Exibição	Causa possível	Solução
	Tampa do compartimento de bagagem aberta ou fechada incorretamente.	 <b>Não prosseguir!</b> Abrir a tampa do compartimento de bagagem e fechar novamente.

Ao ligar a ignição, algumas luzes de advertência e de controle se acendem rapidamente para verificação da função. Elas se apagam após alguns segundos.

Uma representação simbólica  no display do instrumento combinado indica que a tampa do compartimento de bagagem está aberta ou não corretamente fechada. A representação também é visível com a ignição desligada ⇒ Página 19. O indicador se apaga em alguns segundos após o veículo ser travado com as portas fechadas.

### ADVERTÊNCIA

Uma tampa do compartimento de bagagem fechada incorretamente pode se abrir subitamente durante a condução e causar ferimentos graves.

- Parar imediatamente e fechar a tampa do compartimento de bagagem.
- Após o fechamento da tampa do compartimento de bagagem, verificar se a trava se engatou corretamente no fecho.

## Abrir a tampa do compartimento de bagagem

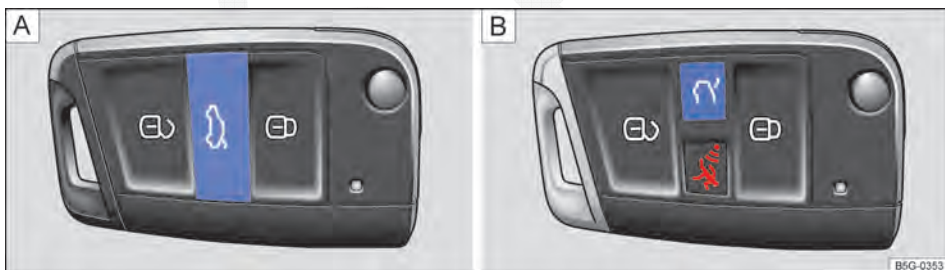





Fig. 32 Na chave do veículo: botão para destravar a tampa do compartimento de bagagem.







Fig. 33 Abrir a tampa do compartimento de bagagem por fora.

 Em primeiro lugar, ler e observar as informações introdutórias e as indicações de segurança  na página 53.

Se houver, por exemplo, bicicletas sobre um bagageiro montado na tampa do compartimento de bagagem, sob certas condições, a tampa do compartimento de bagagem não pode ser aberta ⇒ . Retirar o volume de bagagem e apoiar a tampa do compartimento de bagagem aberta.

### Abrir a tampa do compartimento de bagagem com a chave do veículo

Pressionar rapidamente, menos que um segundo, o botão  ou  na chave do veículo ⇒ Fig. 32 A ou B para destravar a tampa do compartimento de bagagem ou pressionar o botão  ou  na



chave do veículo até que a tampa do compartimento de bagagem abra automaticamente alguns milímetros. Em seguida, abrir a tampa do compartimento de bagagem por meio do logo Volkswagen.

### Abriu a tampa do compartimento de bagagem com o logo Volkswagen

- Desbloquear o veículo ou a tampa do compartimento de bagagem ou abrir uma porta por dentro.
- Com o polegar, pressionar a parte superior do logo Volkswagen ⇒ Fig. 33 e rebatê-lo para fora por baixo. Tocar com a mão embaixo do logo e levantar a tampa do compartimento de bagagem.

### ⚠ ADVERTÊNCIA

O destravamento ou abertura incorreta ou sem supervisão da tampa do compartimento de bagagem pode causar ferimentos graves.

- Com um bagageiro montado sobre a tampa do compartimento de bagagem mais o volume de bagagem, uma tampa do compartimento de bagagem destravada nem sempre pode ser reconhecida. Uma tampa do compartimento de bagagem destravada pode se abrir repentinamente durante a condução.

**i** Com temperaturas externas inferiores a 0 °C (+32 °F), os amortecedores a gás nem sempre conseguem levantar automaticamente a tampa do compartimento de bagagem parcialmente aberta. Neste caso, conduzir a tampa do compartimento de bagagem para cima manualmente. ◀

## Fechar a tampa do compartimento de bagagem



**Fig. 34** Tampa do compartimento de bagagem aberta: rebaixos para puxar.

**📖** Em primeiro lugar, ler e observar as informações introdutórias e as indicações de segurança ⚠ na página 53.



### Fechar a tampa do compartimento de bagagem

- Segurar um dos rebaixos do revestimento interno da tampa do compartimento de bagagem ⇒ Fig. 34 (setas).
- Puxar a tampa do compartimento de bagagem para baixo com força, até encaixar na fechadura.
- Puxar para verificar se a tampa do compartimento de bagagem está encaixada de maneira segura.

### Travar a tampa do compartimento de bagagem

Quando o veículo é destravado e nenhuma porta ou a tampa do compartimento de bagagem é aberta, o veículo é travado automaticamente após alguns segundos. Esta função impede um destravamento sem supervisão do veículo por um longo período.

Um travamento somente é possível com tampa do compartimento de bagagem corretamente fechada e encaixada.

- A tampa do compartimento de bagagem também é travada pelo travamento central.
- Se a tampa do compartimento de bagagem de um veículo travado for destravada com o botão  ou  da chave do veículo, ela será novamente travada alguns segundos após o fechamento. O sistema de alarme antifurto está ativo imediatamente após o fechamento ⇒ Página 41.
- Uma tampa do compartimento de bagagem fechada, mas não travada, é travada automaticamente a uma velocidade superior a aproximadamente 9 km/h (6 mph).

### ⚠ ADVERTÊNCIA

O fechamento incorreto ou sem supervisão da tampa do compartimento de bagagem pode causar ferimentos graves. ▶

**⚠ ADVERTÊNCIA (continuação)**

- Nunca deixar o veículo sem supervisão ou crianças brincarem dentro ou próximas do veículo, sobretudo se a tampa do compartimento de bagagem estiver aberta. Crianças podem entrar no compartimento de bagagem, fechar a tampa e ficarem presas. Um veículo fechado pode esquentar ou esfriar muito de

**⚠ ADVERTÊNCIA (continuação)**

acordo com a estação do ano e ocasionar ferimentos graves, enfermidades ou até a morte.

- i** Antes de fechar a tampa do compartimento de bagagem, verificar se a chave do veículo não se encontra em seu interior.



# Vidros

## Introdução ao tema

Neste capítulo encontram-se informações relativas aos seguintes temas:

Abrir ou fechar os vidros eletricamente . . . . .	57
Vidros – Funções . . . . .	58
Limitador de força dos vidros elétricos . . . . .	59

### Informações e alertas complementares:

- Sistema Infotainment ⇒ Página 30
- Travamento central e sistema de travamento ⇒ Página 41

### ⚠ ADVERTÊNCIA

Uma utilização desatenta ou sem supervisão dos vidros elétricos pode causar ferimentos graves.

- Abrir ou fechar os vidros elétricos somente quando não houver ninguém em sua área de funcionamento.

### ⚠ ADVERTÊNCIA (continuação)

- Nunca deixar crianças ou pessoas com necessidades especiais no veículo quando as portas forem travadas. Os vidros não poderiam mais ser abertos em caso de emergência.
- Levar sempre todas as chaves do veículo ao deixar o veículo. Após se desligar a ignição, os vidros ainda podem ser abertos ou fechados pelos botões das portas por um breve período, enquanto a porta do condutor ou do passageiro dianteiro não for aberta.
- Ao transportar crianças no banco traseiro, desativar sempre os vidros elétricos traseiros com o botão de segurança, para que eles não possam ser abertos ou fechados.

### ! NOTA

Se os vidros estiverem abertos e chover, a chuva pode encharcar o acabamento interno do veículo e ocasionar danos ao veículo.

## Abrir ou fechar os vidros eletricamente

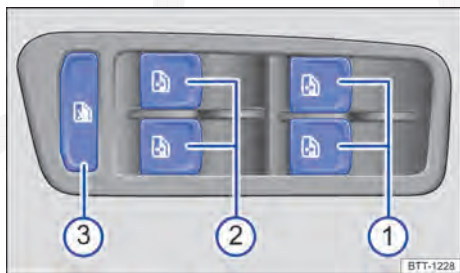

**Fig. 35** Na porta do condutor: botões dos vidros elétricos dianteiros e traseiros.

Em primeiro lugar, ler e observar as informações introdutórias e as indicações de segurança ⚠ na página 57.

### Botões da porta do condutor

Legenda para Fig. 35:

- 1 Botões para os vidros das portas dianteiras.
- 2 Botões para os vidros das portas traseiras.
- 3 Botão de segurança.

### Abrir ou fechar os vidros

Função	Ação
Abrir:	Pressionar o botão
Fechar:	Puxar o botão
Parar o curso automático:	Pressionar ou puxar novamente o botão do respectivo vidro.
	O botão de segurança  desativa os botões dos vidros elétricos das portas traseiras. Com isso, a luz de controle amarela do botão se acende.

O vidro elétrico funciona somente com a ignição ligada.

Após se desligar a ignição, os vidros ainda podem ser abertos ou fechados pelos botões das portas por um breve período, enquanto a porta do condutor ou do passageiro dianteiro não for aberta. Com a chave do veículo fora do cilindro da ignição e a porta do condutor aberta, todos os vidros acionados eletricamente podem ser abertos ou fechados, acionando e segurando o botão do vidro na porta

do condutor. Após alguns segundos, é iniciada a abertura ou fechamento de conforto

⇒ Página 58.



## Vidros – Funções



**Em primeiro lugar, ler e observar as informações introdutórias e as indicações de segurança  na página 57.**

### Função automática de fechamento e abertura

A função automática de fechamento e abertura permite uma abertura e fechamento completos dos vidros. Com isso, não é necessário segurar o botão correspondente do vidro elétrico.

**Para a função de fechamento automático:** puxar o botão do respectivo vidro para cima até o segundo estágio.

**Para a função de abertura automática:** pressionar o botão do respectivo vidro brevemente para baixo até o segundo estágio.

**Parar o curso automático:** pressionar ou puxar novamente o botão do respectivo vidro.

### Restabelecer a função automática de fechamento e abertura

Se a bateria do veículo tiver sido desconectada ou descarregada com o vidro não fechado por completo, a função automática de fechamento e abertura estará desativada e deverá ser restabelecida:

- Ligar a ignição.
- Fechar todos os vidros e todas as portas.
- Puxar o botão do respectivo vidro para cima e manter nesta posição por mais de 2 segundos.
- Soltar o botão e puxar novamente para cima e segurar. A função automática de fechamento e abertura está novamente pronta para o uso.



É possível restabelecer os vidros elétricos automáticos individualmente ou para vários vidros simultaneamente.

### Abertura e fechamento de conforto

Os vidros podem ser abertos e fechados por fora com a chave do veículo com a ignição desligada:

- Manter pressionado o botão de destravamento ou de travamento da chave do veículo. Todos os vidros elétricos são abertos ou fechados.
- Em veículos com Keyless Access: manter o dedo por alguns segundos na superfície do sensor da maçaneta da porta para o travamento, até que os vidros sejam fechados ⇒ Página 41.
- Para interromper a função, soltar o botão de destravamento ou de travamento.

No fechamento de conforto, todos os vidros das portas e o teto de vidro são fechados. Se todos os vidros e o teto de vidro estiverem fechados, as lanternas dos indicadores de direção piscarão *uma* vez, como confirmação.

No sistema Infotainment podem ser efetuadas por meio do botão  e das superfícies de função  e  (abrir e fechar) configurações diferentes para o comando do vidro da janela ⇒ Página 30.

### ADVERTÊNCIA



**Uma utilização desatenta ou sem supervisão dos vidros elétricos pode causar ferimentos graves.**

- **Abrir ou fechar os vidros elétricos somente quando não houver ninguém em sua área de funcionamento.**
- **Nunca deixar crianças ou pessoas com necessidades especiais no veículo quando as portas forem travadas. Os vidros não poderiam mais ser abertos em caso de emergência.**
- **Levar sempre todas as chaves do veículo ao deixar o veículo. Após se desligar a ignição, os vidros ainda podem ser abertos ou fechados pelos botões das portas por um breve período, enquanto a porta do condutor ou do passageiro dianteiro não for aberta.**
- **Ao transportar crianças no banco traseiro, desativar sempre os vidros elétricos traseiros com o botão de segurança, para que eles não possam ser abertos ou fechados.**

 No caso de uma falha de funcionamento dos vidros elétricos, a função automática de fechamento e abertura, bem como o limitador de força, não funcionam corretamente. Procurar uma Concessionária Volkswagen ou uma empresa especializada.

 A abertura e o fechamento de conforto funcionam apenas se a função automática de fechamento e abertura dos vidros estiver ativa para os vidros elétricos. <

## Limitador de força dos vidros elétricos

 **Em primeiro lugar, ler e observar as informações introdutórias e as indicações de segurança  na página 57.**

O limitador de força dos vidros elétricos pode reduzir o perigo de ferimentos por esmagamento durante o fechamento dos vidros ⇒ . Se a função de fechamento automático (processo de fechamento) de um vidro for afetada por dificuldade de movimentação ou por um obstáculo, o vidro será reaberto imediatamente.

- Verificar por que o vidro não se fechou.
- Tentar fechar o vidro novamente.
- Se dentro de aproximadamente 10 segundos desde a primeira parada e abertura do vidro, este tiver sua função de fechamento automático novamente impedida por dificuldade de movimentação ou por um obstáculo, a função de fechamento automático ficará inoperante por aproximadamente 10 segundos.
- Se o vidro continuar não sendo fechado por dificuldade de movimentação ou por um obstáculo, o vidro parará no local correspondente. Com um novo acionamento do botão dentro de aproximadamente 10 segundos, o vidro se fecha **sem limitador de força** ⇒ .

### Fechar o vidro sem limitador de força

- Tentar fechar o vidro novamente dentro de aproximadamente 10 segundos segurando o botão. **Com isso, o limitador de força está desativado para uma área de funcionamento reduzida do curso de fechamento!**
- Se o processo de fechamento levar mais do que aproximadamente 10 segundos, o limitador de força estará ativo novamente. Nesse caso, se houver uma nova dificuldade de movimentação ou um obstáculo, o vidro será parado novamente.
- Se continuar não sendo possível fechar o vidro, procurar uma empresa especializada.

### ADVERTÊNCIA

**O fechamento dos vidros elétricos sem limitador de força pode causar ferimentos graves.**

- **Fechar sempre os vidros com atenção.**
- **Ninguém deve permanecer na área de funcionamento dos vidros, principalmente se um vidro for fechado sem o limitador de força.**
- **O limitador de força não evita que os dedos e outras partes do corpo sejam pressionados contra o quadro do vidro e, assim, sofram ferimentos.**

 O limitador de força também funciona no fechamento de conforto dos vidros com a chave do veículo ⇒ Página 58. <

# Teto de vidro

## Introdução ao tema

Neste capítulo encontram-se informações relativas aos seguintes temas:

Abrir e fechar o teto de vidro .....	61
Abrir e fechar a cortina de proteção solar .....	62
Teto de vidro – Função .....	62
Limitador de força do teto de vidro e da cortina de proteção solar .....	63

**O termo "teto de vidro" é uma forma unificada utilizada para teto solar panorâmico/cortina de proteção solar com teto solar panorâmico elétrico traseiro.**

O teto de vidro é um sistema de abertura do teto, formado por 2 elementos de vidro. O elemento de vidro traseiro é fixo e não tem função de abertura.

### Informações e alertas complementares:

- Sistema Infotainment ⇒ Página 30
- Travamento central e sistema de travamento ⇒ Página 41

### ADVERTÊNCIA



**Uma utilização desatenta ou descontrolada do teto de vidro pode causar acidentes e ferimentos graves.**

- **Abrir ou fechar o teto de vidro e a cortina de proteção solar somente quando não houver ninguém em sua área de funcionamento.**
- **Levar sempre todas as chaves do veículo ao deixar o veículo.**

### ADVERTÊNCIA (continuação)

- **Nunca deixar crianças ou pessoas com necessidades especiais no veículo, principalmente se elas tiverem acesso à chave do veículo. A utilização descontrolada da chave do veículo pode travar o veículo, dar partida no motor, ligar a ignição e acionar o teto de vidro.**
- **Após se desligar a ignição, o teto de vidro ainda pode ser aberto ou fechado durante algum tempo, enquanto a porta do condutor ou do passageiro dianteiro não for aberta.**

### NOTA



- **Para evitar danos, em temperaturas baixas, deve-se retirar o gelo e a neve antes de abrir ou levantar o teto de vidro.**
  - **Fechar sempre o teto de vidro antes de deixar o veículo, assim como em caso de chuva. Se o teto de vidro estiver aberto, a chuva entra no interior do veículo e pode danificar o sistema elétrico. Podem ocorrer outros danos no veículo.**
-  Folhas e outros objetos soltos deverão ser retirados dos trilhos do teto de vidro manualmente ou com um aspirador.
-  Com uma falha de funcionamento do teto de vidro, o limitador de força não funciona corretamente. Procurar uma Concessionária Volkswagen ou uma empresa especializada.

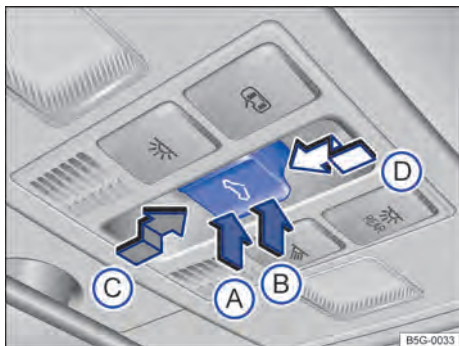

## Abrir e fechar o teto de vidro



**Fig. 36** No revestimento do teto: botão do teto de vidro.

 **Em primeiro lugar, ler e observar as informações introdutórias e as indicações de segurança  na página 60.**

O teto de vidro funciona com a ignição ligada. Depois de desligada a ignição, o teto de vidro ainda pode ser aberto ou fechado por alguns minutos, enquanto a porta do condutor ou do passageiro dianteiro não for aberta.

### Levantar, abrir e fechar o teto de vidro

Função	Ação ⇒ Fig. 36
Levantar o teto de vidro.	Na área traseira (B), pressionar o botão até o 1º nível. Curso automático: na área traseira (B), pressionar o botão brevemente até o 2º nível.
Fechar tampa do teto de vidro levantada.	Na área da frente (A), pressionar o botão até o 1º nível. Curso automático: na área da frente (A), pressionar o botão brevemente até o 2º nível.
Parar o curso automático do processo de abertura ou fechamento.	Pressionar novamente o botão (A) ou (B).
Abrir o teto de vidro.	Pressionar o botão (C) para trás até o 1º nível. Curso automático até a posição de conforto: pressionar o botão (C) brevemente para trás até o 2º nível.
Fechar o teto de vidro.	Pressionar o botão (D) para frente até o 1º nível. Curso automático: pressionar o botão (D) brevemente para frente até o 2º nível.
Parar o curso automático do processo de abertura ou fechamento.	Pressionar novamente o botão (C) ou (D).

Paralelamente ao teto de vidro, a cortina de proteção solar abre-se automaticamente, se antes ela estava totalmente fechada ou se estiver em frente ao teto de vidro. A cortina de proteção solar permanece na posição anterior e não se fecha automaticamente com o teto. A cortina de proteção solar somente pode ser aberta e fechada completamente se o teto de vidro estiver fechado.



O botão  ⇒ Fig. 36 é de 2 níveis. No 1º nível o teto pode ser totalmente ou parcialmente levantado, aberto ou fechado.

No 2º nível o teto vai automaticamente, após um rápido acionamento do botão, para a respectiva posição final. Pressionando novamente o botão o curso automático é parado.

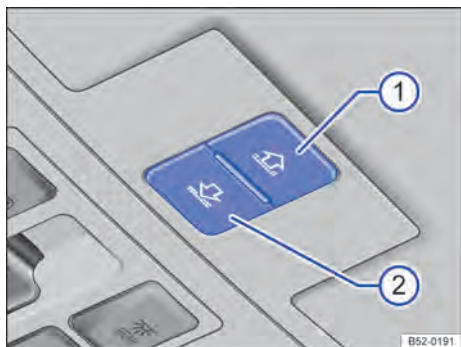
## Abrir e fechar a cortina de proteção solar





**Fig. 37** No revestimento do teto: botões para a cortina de proteção solar.



 Em primeiro lugar, ler e observar as informações introdutórias e as indicações de segurança  na página 60.

Função	Ação ⇒ Fig. 37
Abrir a cortina de proteção solar.	Pressionar o botão ① até o 1º nível. Curso automático: pressionar o botão ① brevemente até o 2º nível.
Fechar a cortina de proteção solar.	Pressionar o botão ② até o 1º nível. Curso automático: pressionar o botão ① brevemente até o 2º nível.
Parar o curso automático do processo de abertura ou fechamento.	Pressionar novamente o botão ① ou ②.

Após se desligar a ignição, a cortina de proteção solar ainda pode ser aberta ou fechada por alguns minutos, enquanto a porta do condutor ou do passageiro dianteiro não for aberta.

 Com o teto de vidro aberto, a cortina de proteção solar elétrica pode ser fechada somente até o canto dianteiro do teto de vidro. 

## Teto de vidro – Função

 Em primeiro lugar, ler e observar as informações introdutórias e as indicações de segurança  na página 60.

### Abertura e fechamento de conforto

O teto de vidro pode ser aberto e fechado por fora com a chave do veículo:

- Manter pressionado o botão de destravamento ou de travamento da chave do veículo. O teto de vidro é levantado ou fechado.
- Em veículos com Keyless Access: manter o dedo por alguns segundos na superfície do sensor da maçaneta da porta para o travamento, até que o teto de vidro seja fechado ⇒ Página 41.
- Soltar o botão de destravamento ou travamento para interromper a função. 





No fechamento de conforto, todos os vidros das portas e o teto de vidro são fechados. Se todos os vidros e o teto de vidro estiverem fechados, as lanternas dos indicadores de direção piscarão *uma vez*, como confirmação.



## Limitador de força do teto de vidro e da cortina de proteção solar





**Em primeiro lugar, ler e observar as informações introdutórias e as indicações de segurança  na página 60.**

O limitador de força pode minimizar o perigo de ferimentos por esmagamento ao fechar o teto de vidro e a cortina de proteção solar . Se o teto de vidro ou a cortina de proteção solar forem comprometidos em seu fechamento por dificuldade de movimentação ou por um obstáculo, o teto de vidro e a cortina de proteção solar se abrem imediatamente.

- Verificar por que o teto de vidro ou a cortina de proteção solar não se fecharam.
- Tentar fechar novamente o teto de vidro ou a cortina de proteção solar.
- Se não for possível fechar o teto de vidro ou a cortina de proteção solar devido à dificuldade de movimentação ou por um obstáculo, o teto de vidro ou a cortina de proteção solar irá parar no respectivo local, retornando em seguida à sua posição. No curso automático ocorre, se necessário, um novo processo de fechamento.
- Se ainda assim não for possível fechar o teto de vidro ou a cortina de proteção solar, fechar o teto de vidro ou a cortina de proteção solar sem limitador de força.

### Fechar o teto de vidro ou a cortina de proteção solar sem o limitador de força

- *Teto de vidro*: dentro de aproximadamente 5 segundos após a liberação do limitador de força, pressionar o botão  ⇒ Fig. 36 até o 2º estágio na direção da seta , até que o teto de vidro esteja totalmente fechado.
- *Cortina de proteção solar*: dentro de aproximadamente 5 segundos após a liberação do limitador de força, pressionar o botão ⇒ Fig. 37  o tempo necessário até que a cortina de proteção solar esteja completamente fechada.

- **O teto de vidro ou a cortina de proteção solar se fecham agora sem limitador de força!**
- Se continuar não sendo possível fechar o teto de vidro ou a cortina de proteção solar, procurar uma empresa especializada.

### ADVERTÊNCIA

**O fechamento do vidro ou da cortina de proteção solar sem limitador de força pode causar ferimentos graves.**

- **Fechar o teto de vidro ou a cortina de proteção solar sempre com cuidado.**
- **Nenhuma pessoa pode permanecer na área de funcionamento do teto de vidro ou da cortina de proteção solar, principalmente quando o fechamento for realizado sem limitador de força.**
- **O limitador de força não evita que os dedos e outras partes do corpo sejam pressionados contra o quadro do teto e, assim, sofram ferimentos.**



O limitador de força também ocorre no fechamento de conforto dos vidros e do teto de vidro com a chave do veículo ⇒ Página 58.



# Sentar de forma correta e segura

## Ajustar a posição do banco

### Introdução ao tema

Neste capítulo encontram-se informações relativas aos seguintes temas:

Perigo de uma posição incorreta do banco . . .	65
Posição correta do banco . . . . .	66
Ajustar mecanicamente o banco dianteiro . . . .	67
Ajustar eletricamente o banco dianteiro . . . .	68
Ajustar o apoio para cabeça . . . . .	69
Desinstalar e instalar o apoio para cabeça . . .	70
Ajustar a posição do volante . . . . .	71
Descansa-braço central . . . . .	72

### Número de assentos

O veículo tem um número total de **cinco** assentos: dois bancos dianteiros e três assentos traseiros. Cada assento está equipado com um cinto de segurança.

### Informações e alertas complementares:

- Sistema Infotainment ⇒ Página 30
- Funções dos assentos ⇒ Página 73
- Cintos de segurança ⇒ Página 75
- Sistema de airbag ⇒ Página 87
- Cadeiras de criança ⇒ Página 97
- Porta-objetos ⇒ Página 145

### ADVERTÊNCIA

Uma posição do banco incorreta no veículo pode aumentar o risco de ferimentos graves ou fatais em manobras de direção e de frenagem súbitas, numa colisão ou acidente e no acionamento do airbag.

- Antes do início da condução, todos os ocupantes devem adotar uma posição correta nos bancos e conservá-la durante a condução. Isto também é válido para o uso do cinto de segurança.
- Nunca transportar mais pessoas do que a quantidade de assentos com cinto de segurança disponíveis no veículo.
- Proteger crianças no veículo sempre com um sistema de retenção aprovado e adequado conforme a sua estatura e o seu peso ⇒ Página 97, *Cadeiras de criança* e ⇒ Página 87, *Sistema de airbag*.

### ADVERTÊNCIA (continuação)

- Manter os pés sempre na área para os pés durante a condução. Nunca colocar os pés sobre o banco ou sobre o painel de instrumentos e nunca mantê-los para fora do veículo. Do contrário, o airbag e o cinto de segurança podem não oferecer a proteção necessária, aumentando o risco de ferimentos se houver um acidente.

### ADVERTÊNCIA

Antes de qualquer condução, ajustar sempre corretamente o banco, o cinto de segurança e os apoios para cabeça, certificando-se de que todos os passageiros estejam com os cintos colocados corretamente.

- Empurrar o banco do passageiro dianteiro para trás o quanto possível.
- Ajustar o banco do condutor de forma que haja no mínimo 25 cm de espaço entre o tórax e o centro do volante. Ajustar o banco do condutor na direção longitudinal de modo que os pedais possam ser totalmente acionados com as pernas ligeiramente arqueadas e a distância para o painel de instrumentos na área dos joelhos seja de, no mínimo, 10 cm. Se este pré-requisito não puder ser atendido em razão de particularidades físicas, entrar em contato obrigatoriamente com uma Concessionária Volkswagen para, se for o caso, efetuar instalações especiais.
- Nunca conduzir com o encosto do banco muito inclinado para trás. Quanto mais o encosto do banco estiver inclinado para trás, maior será o risco de ferimentos causados por uma posição incorreta do cadarço do cinto de segurança e uma posição incorreta do banco.
- Nunca conduzir com o encosto do banco inclinado para frente. Um airbag dianteiro acionado pode lançar o encosto do banco para trás e ferir os passageiros dos bancos traseiros.
- Adotar e manter a maior distância possível do volante e do painel de instrumentos.

#### **⚠️ ADVERTÊNCIA (continuação)**

- Sentar sempre em posição ereta com as costas contra o encosto do banco nos bancos dianteiros corretamente ajustados. Não posicionar nenhuma parte do corpo diretamente ou muito próxima do local de instalação do airbag.
- Para os passageiros nos bancos traseiros, o risco de ferimentos graves será aumentado se eles não estiverem sentados de forma ereta, pois os cintos de segurança não estarão posicionados corretamente.

#### **⚠️ ADVERTÊNCIA**

Um ajuste incorreto dos bancos pode causar acidentes e ferimentos graves.

- Ajustar os bancos somente com o veículo parado, pois, do contrário, os bancos podem se deslocar inesperadamente durante a condução, podendo provocar a perda de controle do veículo. Além disso, será adotada uma posição incorreta durante o ajuste.

#### **⚠️ ADVERTÊNCIA (continuação)**

- Ajustar a altura, a inclinação e a direção longitudinal dos bancos dianteiros somente quando não houver ninguém na área de ajuste dos bancos.
- A área de ajuste dos bancos dianteiros não deve ser restringida por objetos.

#### **⚠️ ADVERTÊNCIA**

Isqueiros no veículo podem ser danificados ou podem se acender despercebidamente. Isto pode causar queimaduras graves e danos ao veículo.

- Antes de ajustar os bancos, sempre garantir que não haja um isqueiro na área da parte móvel do banco.
- Antes de fechar porta-objetos ou gavetas, sempre garantir que não haja um isqueiro na área de fechamento.
- Nunca guardar isqueiros em porta-objetos, em gavetas ou em outras superfícies do veículo. Devido às altas temperaturas de superfície, principalmente no verão, os isqueiros podem se acender.

## Perigo de uma posição incorreta do banco



Em primeiro lugar, ler e observar as informações introdutórias e as indicações de segurança **⚠️** na página 64.

Se os cintos de segurança não forem usados ou forem colocados de forma incorreta, o risco de ferimentos graves ou fatais será aumentado. Os cintos de segurança somente podem proporcionar seu efeito protetor ideal se a posição do caderço do cinto estiver correta. Uma posição do banco incorreta no banco prejudica consideravelmente a proteção oferecida pelos cintos de segurança. As consequências podem ser ferimentos graves ou até fatais. O risco de ferimentos graves ou fatais aumenta principalmente quando um airbag acionado atinge o ocupante que adotou uma posição incorreta no banco. O condutor é o responsável por todos os ocupantes e, principalmente, pelas crianças transportadas no veículo.

A listagem a seguir contém exemplos de quais posições no banco podem ser perigosas para todos os ocupantes.

**Sempre que o veículo estiver em movimento:**

- Nunca ficar de pé no veículo.
- Nunca ficar de pé sobre os bancos.
- Nunca se ajoelhar sobre os bancos.
- Nunca inclinar o encosto do banco muito para trás.
- Nunca se apoiar no painel de instrumentos.
- Nunca deitar no banco traseiro.
- Nunca sentar somente na borda dianteira do banco.
- Nunca sentar voltado para o lado.
- Nunca se inclinar para fora do veículo.
- Nunca manter os pés para fora do veículo.
- Nunca colocar os pés sobre o painel de instrumentos.
- Nunca colocar os pés sobre o estofamento do banco ou sobre o encosto do banco.
- Nunca viajar na área para os pés.
- Nunca sentar nos descansa-braços.

- Nunca viajar no assento sem o cinto de segurança.
- Nunca permanecer no compartimento de bagagem.

### ⚠️ ADVERTÊNCIA

Toda posição incorreta do banco no veículo aumenta o risco de ferimentos graves ou fatais em caso de acidentes ou manobras de direção e de frenagem súbitas.

### ⚠️ ADVERTÊNCIA (continuação)

- Todos os ocupantes devem adotar sempre uma posição correta no banco e estar com o cinto de segurança colocado corretamente durante a condução.
- Pela postura incorreta, o não uso do cinto de segurança ou por uma distância muito pequena em relação ao airbag, os ocupantes do veículo se expõem a perigos de ferimentos fatais, especialmente quando os airbags são acionados e atingem um ocupante do veículo que adotou uma postura incorreta no banco.

## Posição correta do banco

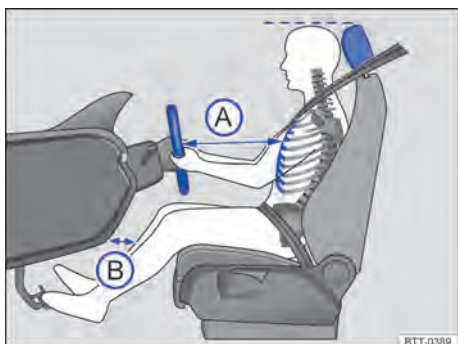

**Fig. 38** A distância correta (A) entre o condutor e o volante deve ser de, no mínimo, 25 cm. Na área dos joelhos, a distância (B) ao painel de instrumentos deve ser, no mínimo, 10 cm.

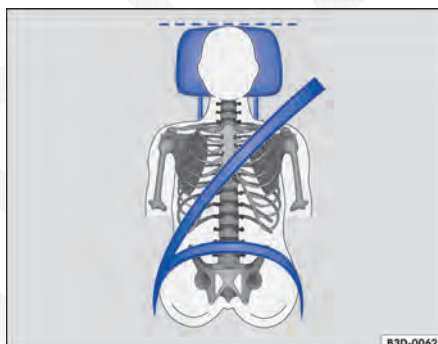

**Fig. 39** Posição correta do cadarço do cinto de segurança e ajuste correto do apoio para cabeça.

Em primeiro lugar, ler e observar as informações introdutórias e as indicações de segurança ⚠️ na página 64.

A seguir estão indicadas as posições corretas do banco para o condutor e para os passageiros.

Pessoas que, em razão de suas particularidades físicas, não conseguem adotar a postura correta devem informar-se em uma empresa especializada sobre possíveis instalações especiais. Somente com a posição correta do banco, obtém-se a proteção ideal do cinto de segurança e dos airbags. Para isso, a Volkswagen recomenda as Concessionárias Volkswagen.

Para a própria segurança e para reduzir ferimentos em caso de uma manobra de frenagem súbita ou acidente, a Volkswagen recomenda as seguintes posições ao sentar:

### Válido para todos os ocupantes do veículo:

- Ajustar o apoio para cabeça de modo que a borda superior do apoio para cabeça se encontre preferencialmente na mesma linha da parte superior da cabeça – porém não abaixo da altura dos olhos. Posicionar a nuca tão próxima quanto possível do apoio para cabeça ⇒ Fig. 38 e ⇒ Fig. 39.
- Em caso de pessoas baixas, empurrar o apoio para cabeça para baixo até o batente, mesmo se a cabeça se encontrar abaixo da borda superior do apoio para cabeça.
- Em caso de pessoas altas, empurrar o apoio para cabeça para cima até o batente.
- Manter ambos os pés na área para os pés durante a condução.
- Regular e colocar os cintos de segurança corretamente ⇒ Página 75.

### Para o condutor vale adicionalmente:

- Colocar o encosto do banco numa posição ereta, de modo que as costas se apoiem totalmente nele.
- Ajustar o volante de modo que a distância ⇒ Fig. 38 (A) entre ele e o tórax tenha no mínimo 25 cm, e que o condutor possa segurar o volante pela borda externa com as duas mãos, e ter os braços ligeiramente flexionados.
- O volante ajustado deve apontar sempre na direção do tórax e não na direção do rosto.
- Ajustar o banco do condutor na direção longitudinal de modo que os pedais possam ser acionados com as pernas ligeiramente arqueadas e a distância (B) para o painel de instrumentos na área do joelho seja de, no mínimo, 10 cm.

- Ajustar a altura do banco do condutor de forma que o ponto superior do volante possa ser alcançado.
- Deixar sempre os dois pés na área para os pés para manter sempre o controle do veículo.

### Para o passageiro dianteiro vale adicionalmente:

- Colocar o encosto do banco numa posição ereta, de modo que as costas se apoiem totalmente nele.
- Deslocar o banco do passageiro dianteiro para trás tanto quanto possível para que o airbag alcance sua proteção total em caso de acionamento. <

## Ajustar mecanicamente o banco dianteiro



Fig. 40 Comandos do banco dianteiro esquerdo.

Em primeiro lugar, ler e observar as informações introdutórias e as indicações de segurança ⚠ na página 64.

Os comandos estão dispostos em posição invertida no banco dianteiro direito.

A seguir estão descritos todos os comandos possíveis. De acordo com a versão do banco a quantidade dos comandos pode variar.

### Regular posição do assento

Legenda para Fig. 40:

- ① Acionar a alavanca, para ajustar o apoio lombar.
- ② Aliviar a pressão no encosto do banco e girar o manipulador, para ajustar o encosto do banco.
- ③ Mover a alavanca várias vezes, se necessário, para cima ou para baixo, para ajustar a altura do banco.
- ④ Puxar a alavanca para empurrar o banco dianteiro para frente ou para trás. O banco dianteiro deve travar após se soltar a alavanca! <

## Ajustar eletricamente o banco dianteiro

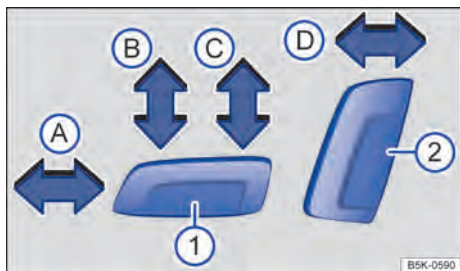

**Fig. 41** Interruptor no banco dianteiro esquerdo: ajustar o banco dianteiro esquerdo na longitudinal, o assento do banco em altura e inclinação, bem como o encosto do banco dianteiro.

Em primeiro lugar, ler e observar as informações introdutórias e as indicações de segurança na página 64.

Os comandos estão dispostos em posição invertida no banco dianteiro direito.

Os comandos mecânicos e elétricos no banco podem estar combinados.

### Regular posição do assento

Pressionar o interruptor no sentido da seta ⇒ **Fig. 41**:

①	A	Deslocar o banco para frente ou para trás.
	B	Ajustar a inclinação do assento do banco.
	C	Ajustar o banco para cima ou para baixo.
②	D	Ajustar a inclinação do encosto do banco.

### Ajustar o apoio lombar

Pressionar o interruptor na respectiva área ⇒ **Fig. 42**:

① ou ②	Ajustar a curvatura do apoio lombar.
③ ou ④	Ajustar a altura do apoio lombar.

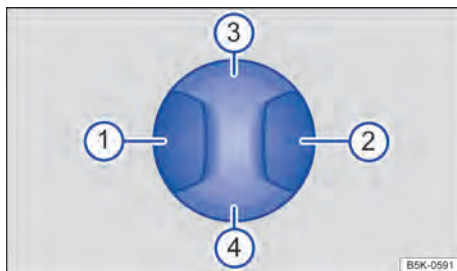

**Fig. 42** Interruptor no banco dianteiro esquerdo: ajustar o apoio lombar.

### ADVERTÊNCIA

Uma utilização desatenta ou sem supervisão dos bancos dianteiros elétricos pode causar ferimentos graves.

- O ajuste elétrico dos bancos dianteiros também funciona com ignição desligada. Nunca deixar crianças ou pessoas com necessidades especiais no veículo.
- Em caso de emergência, interromper o ajuste elétrico, pressionando um outro interruptor.

### NOTA

Para não danificar os componentes elétricos dos bancos dianteiros, não se ajoelhar sobre os assentos ou sobrecarregar o assento e o encosto dos bancos com objetos pontiagudos.

Com a carga da bateria do veículo muito baixa, é provável que o banco não possa ser ajustado eletricamente.

Ao ligar o motor, um possível ajuste do assento do banco é interrompido.

## Ajustar o apoio para cabeça

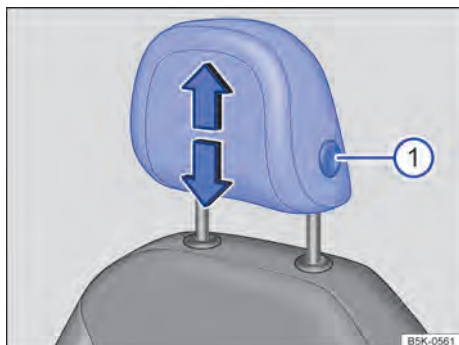

Fig. 43 Ajustar o apoio para cabeça dianteiro.

Em primeiro lugar, ler e observar as informações introdutórias e as indicações de segurança na página 64.

Todos os assentos são equipados com apoio para cabeça. O apoio para cabeça traseiro central destina-se somente ao assento central do banco traseiro. Por isso, não instalar o apoio para cabeça em outras posições.

### Ajustar a altura do apoio para cabeça dianteiro

- Empurrar o apoio para cabeça para cima ou para baixo na direção da seta com o botão ⇒ Fig. 43 ① pressionado ⇒ .
- O apoio para cabeça deve engatar seguramente numa posição.

### Ajustar a altura do apoio para cabeça traseiro

- Empurrar o apoio para cabeça para cima na direção da seta ou para baixo com o botão ⇒ Fig. 44 ① pressionado ⇒ .
- O apoio para cabeça deve engatar seguramente numa posição.

### Ajuste correto do apoio para cabeça

Ajustar o apoio para cabeça de modo que a borda superior do apoio para cabeça se encontre preferencialmente na mesma linha da parte superior da cabeça – porém não abaixo da altura dos olhos. Posicionar sempre a parte posterior da cabeça o mais perto possível do apoio para cabeça.

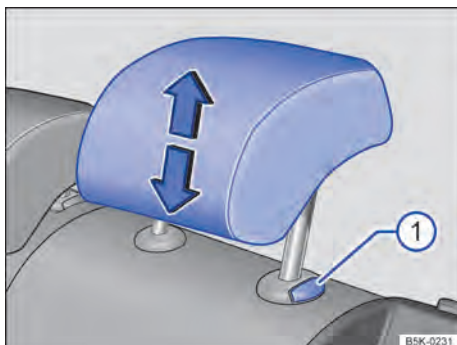

Fig. 44 Ajustar o apoio para cabeça traseiro.

### Ajuste do apoio para cabeça para pessoas baixas

Empurrar o apoio para cabeça para baixo até o batente, mesmo se a cabeça se encontrar abaixo da borda superior do apoio para cabeça. Nas posições mais baixas pode haver uma pequena lacuna entre o apoio para cabeça e o encosto do banco.

### Ajuste do apoio para cabeça para pessoas altas

Empurrar o apoio para cabeça para cima até o batente.

### ADVERTÊNCIA

A condução com apoios para cabeça desinstalados ou ajustados incorretamente aumenta o risco de ferimentos graves ou fatais em caso de acidentes ou manobras de direção e de frenagem súbitas.

- Sempre conduzir com o apoio para cabeça corretamente instalado e ajustado se houver uma pessoa no assento.
- Cada ocupante deve ajustar o apoio para cabeça corretamente conforme sua estatura, para reduzir o risco de ferimentos no pescoço em caso de acidente. Ao mesmo tempo, a borda superior do apoio para cabeça deve se encontrar preferencialmente na mesma linha da parte superior da cabeça – porém não abaixo da altura dos olhos. Posicionar a parte posterior da cabeça o mais perto possível no meio do apoio para cabeça.
- Nunca ajustar o apoio para cabeça durante a condução.

## Desinstalar e instalar o apoio para cabeça

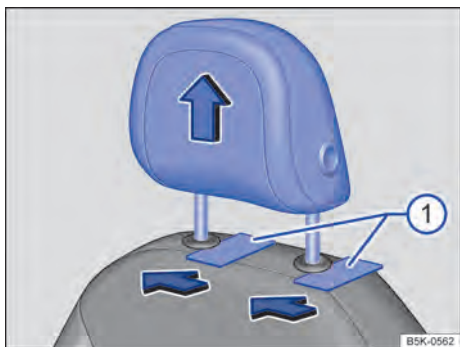

Fig. 45 Desinstalar o apoio para cabeça dianteiro.

Em primeiro lugar, ler e observar as informações introdutórias e as indicações de segurança na página 64.

Todos os assentos são equipados com apoio para cabeça. Os apoios para cabeça dianteiros são previstos apenas para os bancos dianteiros e o apoio para cabeça central apenas para o assento central no banco traseiro. Por isso, não instalar os apoios para cabeça em outras posições.

### Desinstalar o apoio para cabeça dianteiro

- Se necessário abaixar o apoio para cabeça .
- Para desbloquear, empurrar um objeto chato, por exemplo, cartão de plástico, entre o revestimento do encosto do banco e as capas de cobertura das barras guia do apoio para cabeça ⇒ Fig. 45 , enquanto uma segunda pessoa puxa totalmente para baixo o apoio para cabeça.

### Instalar o apoio para cabeça dianteiro

- Posicionar o apoio para cabeça corretamente por meio de suas guias e encaixar nas guias do respectivo encosto do banco.
- Empurrar o apoio para cabeça para baixo até que as barras guia travem.
- Ajustar os apoios para cabeça de acordo com a posição correta no banco ⇒ Página 69.

### Desinstalar o apoio para cabeça traseiro

- Destruar o encosto do banco traseiro e rebater para frente ⇒ Página 132.
- Empurrar o apoio para cabeça totalmente para cima .
- Pressionar o botão ⇒ Fig. 46 na guia do apoio para cabeça.

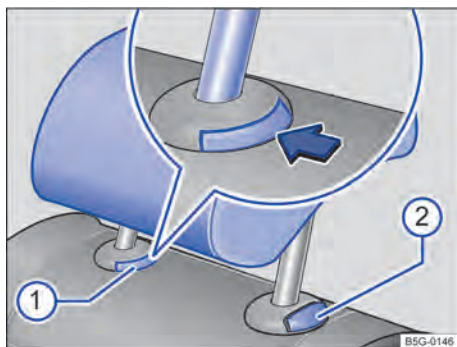

Fig. 46 Remover o apoio para cabeça traseiro.

- Ao mesmo tempo, pressionar o botão , enquanto outra pessoa retira totalmente o apoio para cabeça.
- Rebater o encosto do banco traseiro para trás e encaixar com segurança.

### Instalar o apoio para cabeça traseiro

- Destruar o encosto do banco traseiro e rebater para frente ⇒ Página 132.
- Posicionar o apoio para cabeça corretamente por meio de suas guias e encaixar nas guias do respectivo encosto do banco.
- Empurrar o apoio para cabeça para baixo com o botão pressionado.
- Rebater o encosto do banco traseiro para trás e encaixar com segurança.
- Ajustar os apoios para cabeça de acordo com a posição correta no banco ⇒ Página 69.

### ADVERTÊNCIA

A condução com apoios para cabeça desinstalados ou ajustados incorretamente aumenta o risco de ferimentos graves ou fatais em caso de acidentes ou manobras de direção e de frenagem súbitas.

- Sempre conduzir com o apoio para cabeça corretamente instalado e ajustado se houver uma pessoa no assento.
- Instalar os apoios para cabeça removidos de imediato, para que os passageiros estejam adequadamente protegidos.

### NOTA

Na desinstalação e instalação dos apoios para cabeça, atentar para que eles não batam no revestimento do teto ou em outras peças do



**ⓘ NOTA (continuação)**

veículo. Do contrário, o revestimento do teto e outras peças do veículo podem ser danificados.

## Ajustar a posição do volante



**Fig. 47** Embaixo do volante no revestimento da coluna de direção: alavanca de ajuste mecânico da posição do volante.

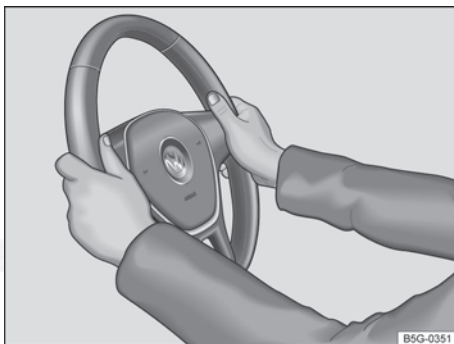

**Fig. 48** No volante: posição 9 e 3 horas.

**📖** Em primeiro lugar, ler e observar as informações introdutórias e as indicações de segurança **⚠** na página 64.

Ajustar o volante **antes** da condução e somente com o veículo parado ⇒ **⚠**.

- Virar a alavanca ⇒ Fig. 47 **①** para baixo.
- Ajustar o volante de forma que possa ser segurado lateralmente com ambas as mãos, com os braços ligeiramente arqueados, na borda externa, na *posição das 9h e 3h* ⇒ Fig. 48.
- Pressionar a alavanca com firmeza para cima até que ela se feche com o revestimento da coluna de direção ⇒ **⚠**.

### **⚠ ADVERTÊNCIA**

O uso incorreto da posição do volante e um ajuste incorreto do volante podem causar ferimentos graves ou fatais.

- Virar a alavanca sempre com firmeza para cima ⇒ Fig. 47 **①** após o ajuste, para que o volante não mude de posição involuntariamente durante a condução.



### **⚠ ADVERTÊNCIA (continuação)**

- Nunca ajustar o volante durante a condução. Se, durante a condução, for constatado que é necessário um ajuste, parar de forma segura e ajustar o volante corretamente.
- O volante ajustado deve apontar sempre na direção do tórax e não na direção do rosto, para não restringir a ação de proteção do airbag frontal do condutor em caso de um acidente.
- Durante a condução, sempre segurar o volante com ambas as mãos lateralmente na borda externa na *posição das 9h e 3h* ⇒ Fig. 48 para reduzir ferimentos causados pelo acionamento do airbag frontal do condutor.
- Nunca segurar o volante na posição das 12h ou de outra maneira, por exemplo, no centro do volante. No acionamento do airbag frontal do condutor, isto pode ter como consequência ferimentos graves nos braços, nas mãos e na cabeça.

## Descansa-braço central



Fig. 49 Descansa-braço central dianteiro.

 Em primeiro lugar, ler e observar as informações introdutórias e as indicações de segurança  na página 64.

### Descansa-braço central dianteiro

Para *levantar*, pressionar o botão de destravamento dianteiro no descanso-braço central e puxar o descanso-braço central gradativamente para cima no sentido da seta ⇒ Fig. 49 ①.

Para *abaixar*: puxar o descanso-braço central inteiramente para cima. Em seguida, abaixar o descanso-braço central.

Para *ajustar na longitudinal*: empurrar o descanso-braço central totalmente para frente ② ou totalmente para trás, até que ele se trave.

### Descansa-braço central traseiro

No encosto do assento central do banco traseiro pode haver um descanso-braço central dobrável ⇒ Fig. 50.

Para *rebatê-lo para frente*: puxar a alça no sentido da seta ⇒ Fig. 50.



Fig. 50 Descansa-braço central traseiro rebatível.

Para *rebatê-lo de volta*: rebater o descanso-braço central no sentido contrário da seta ⇒ Fig. 50 para cima e pressionar para dentro do encosto do banco até o batente.

### ADVERTÊNCIA

O descanso-braço central pode restringir a liberdade de movimentos dos braços do condutor e, assim, causar acidentes e ferimentos graves.

- Manter sempre o porta-objetos do descanso-braço central fechado durante a condução.
- Nunca transportar uma pessoa ou uma criança sobre o descanso-braço central. Esta posição de acomodação incorreta pode causar ferimentos graves.
- Nunca colocar bebidas ou líquidos quentes no porta-copos. Estes podem ser derramados durante a condução e em manobras de frenagem e de direção.

# Funções do banco

## Introdução ao tema

Neste capítulo encontram-se informações relativas aos seguintes temas:

Rebater o encosto do banco traseiro para frente e de volta ..... 73

### Informações e alertas complementares:

- Ajustar a posição do banco ⇒ Página 64
- Cintos de segurança ⇒ Página 75
- Sistema de airbag ⇒ Página 87
- Cadeiras de criança ⇒ Página 97

### ⚠ ADVERTÊNCIA

A utilização inadequada das funções do banco pode causar ferimentos graves.

- Antes do início da condução, adotar uma posição correta no banco e não modificá-la durante a condução. Isto também é válido para todos os passageiros.
- Manter mãos, dedos ou outras partes do corpo longe das áreas de funcionamento e de ajuste dos bancos.

## Rebater o encosto do banco traseiro para frente e de volta

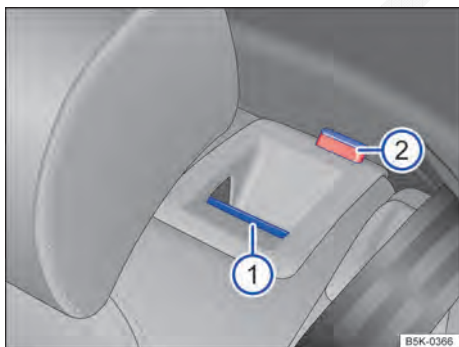

**Fig. 51** No encosto do banco traseiro: botão de destravamento ①, marca vermelha ②.

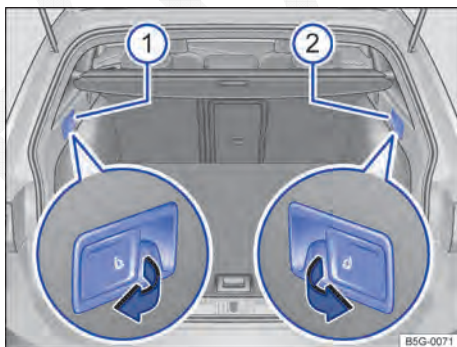

**Fig. 52** No compartimento de bagagem: alavanca de destravamento à distância para a parte esquerda ① e a para parte direita ② do encosto do banco traseiro.

Em primeiro lugar, ler e observar as informações introdutórias e as indicações de segurança ⚠ na página 73.

O encosto do banco traseiro é repartido. Cada uma das partes do encosto do banco traseiro pode ser rebatida para frente individualmente para aumentar o compartimento de bagagem.

Se o encosto do banco traseiro estiver rebatido para frente, pessoas ou crianças não poderão ser transportadas nesses assentos.

### Rebater o encosto do banco traseiro para frente com o botão de destravamento

- Empurrar o apoio para cabeça totalmente para baixo ⇒ Página 64.
- Puxar o botão de destravamento ⇒ Fig. 51 ① para frente e, ao mesmo tempo, rebater o encosto do banco traseiro para frente.
- A respectiva parte de encosto do banco traseiro estará destravado se uma marca vermelha ② estiver visível.

## Rebater o encosto do banco traseiro para frente com a alavanca de destravamento à distância

- Empurrar o apoio para cabeça totalmente para baixo ⇒ Página 64.
- Abrir a tampa do compartimento de bagagem ⇒ Página 53.
- Puxar a alavanca de destravamento à distância para o encosto do banco traseiro esquerdo ⇒ Fig. 52 ① e direito ② no sentido da seta. A parte destravada do encosto do banco traseiro é rebatida automaticamente para frente.
- Se necessário, fechar a tampa do compartimento de bagagem ⇒ Página 53.

O encosto do banco traseiro estará destravado se uma marca vermelha ⇒ Fig. 51 ② estiver visível.

## Rebater o encosto do banco traseiro de volta

- Rebater o encosto do banco traseiro para trás e pressionar com firmeza a trava até que ela se encaixe de forma segura ⇒ ⚠.
- A marca vermelha ② não pode mais estar visível.

### ⚠ ADVERTÊNCIA

Rebater os encostos do banco traseiro para frente ou de volta de maneira descontrolada ou descuidada pode causar ferimentos graves.

- Nunca rebater o encosto do banco traseiro para frente ou de volta durante a condução.
- Atentar para que o cinto de segurança não seja preso ou danificado ao rebater o encosto do banco traseiro de volta.

### ⚠ ADVERTÊNCIA (continuação)

- Manter as mãos, os dedos e os pés ou demais partes do corpo sempre distantes ao rebater o encosto do banco traseiro para frente e de volta.
- Todos os encostos do banco traseiro devem estar encaixados de forma segura para garantir a proteção dos cintos de segurança nos assentos do banco traseiro. Isso se aplica sobretudo ao assento central do banco traseiro. Quando um assento está ocupado e o respectivo encosto do banco traseiro não está encaixado com segurança, o ocupante é empurrado para frente com o encosto do banco traseiro em caso de manobras de direção e de frenagem súbitas, bem como em acidentes.
- Uma marca vermelha ② sinaliza um encosto do banco traseiro não engatado. Verificar sempre se a marca vermelha não está visível quando o encosto do banco traseiro estiver na posição ereta.
- Se o encosto do banco traseiro estiver rebatido para frente ou não estiver encaixado de maneira segura, pessoas ou crianças não poderão ser transportadas nesses assentos.

### ⓘ NOTA

Rebater o encosto do banco traseiro para frente ou de volta de maneira descontrolada ou desatenta pode causar danos ao veículo ou a outros objetos.

- Antes de rebater o encosto do banco traseiro para frente, sempre ajustar os bancos dianteiros de modo que o apoio para cabeça ou o estofamento do encosto do banco traseiro não encoste nos bancos dianteiros.

# Cintos de segurança

## Introdução ao tema

Neste capítulo encontram-se informações relativas aos seguintes temas:

Luz de advertência .....	76
Acidentes frontais e as leis da física .....	77
O que acontece com os ocupantes do veículo sem cinto de segurança .....	78
Os cintos de segurança protegem .....	79
Manuseio dos cintos de segurança .....	79
Colocar ou tirar o cinto de segurança .....	80
Posição do cadarço do cinto de segurança ..	82
Regulagem de altura do cinto de segurança ..	83
Enrolador automático do cinto de segurança, pré-tensionador do cinto de segurança e limitador de força do cinto de segurança .....	84
Serviço e descarte dos pré-tensionadores dos cintos de segurança .....	84
Proteção proativa dos ocupantes do veículo ..	85

Verificar regularmente o estado de todos os cintos de segurança. Em caso de avarias no tecido do cinto de segurança, ligações do cinto de segurança, enrolador automático do cinto de segurança ou fecho do cinto de segurança, o respectivo cinto deve ser substituído imediatamente por uma empresa especializada ⇒ . A empresa especializada deve utilizar peças de reposição corretas, compatíveis com o veículo, com a versão e com o ano-modelo. Para isso, a Volkswagen recomenda as Concessionárias Volkswagen.

### Informações e alertas complementares:

- Ajustar a posição do banco ⇒ Página 64
- Sistema de airbag ⇒ Página 87
- Cadeiras de criança ⇒ Página 97
- Porta-objetos ⇒ Página 145
- Conservar e limpar o interior do veículo ⇒ Página 312
- Acessório, reposição de peças, reparos e modificações ⇒ Página 319

### ADVERTÊNCIA

**Cintos de segurança não colocados ou colocados incorretamente aumentam o risco de ferimentos graves ou fatais. A proteção ideal dos cintos de segurança é obtida apenas se os cintos de segurança forem colocados e utilizados corretamente.**

### ADVERTÊNCIA (continuação)

- Cintos de segurança são o meio mais eficiente para reduzir o risco de ferimentos graves e fatais em caso de acidente. Para proteção do condutor e de todos os ocupantes do veículo, os cintos de segurança devem estar sempre bem colocados quando o veículo estiver em movimento.
- Todos os ocupantes do veículo devem assumir sempre a posição correta no banco, colocar corretamente o respectivo cinto de segurança antes da viagem e mantê-lo colocado corretamente durante a condução. Isto é válido para todos os passageiros também no tráfego urbano.
- Proteger as crianças no veículo durante a condução com um sistema de retenção para crianças correspondente ao peso e à estatura da criança, bem como com os cintos de segurança corretamente colocados ⇒ Página 97.
- Partir somente quando todos os passageiros estiverem com o cinto de segurança colocado corretamente.
- Encaixar a lingueta do cinto de segurança somente no respectivo fecho do cinto de segurança do banco e fixar firmemente. O uso de um fecho do cinto de segurança não pertencente ao respectivo banco reduz a proteção e pode causar ferimentos graves.
- Jamais deixar objetos estranhos ou líquidos penetrarem nos engates do fecho do cinto de segurança. Isto pode limitar a funcionalidade dos fechos dos cintos de segurança e dos cintos de segurança.
- Nunca tirar o cinto de segurança durante a condução.
- Colocar sempre um cinto de segurança em apenas uma pessoa.
- Nunca transportar crianças ou bebês no colo e colocar o mesmo cinto de segurança.
- Não conduzir com roupas soltas sobre outras, por exemplo, um casaco sobre um paleto, pois isto restringe o assentamento correto e a funcionalidade do cinto de segurança.

## ⚠️ ADVERTÊNCIA

Cintos de segurança danificados representam um grande perigo e podem causar ferimentos graves ou fatais.

- Nunca danificar o cinto de segurança prensando-o na porta ou no mecanismo do banco.
- Se o tecido do cinto de segurança ou outras peças do cinto de segurança estiverem danificados, os cintos de segurança poderão se romper num acidente ou numa manobra de frenagem brusca.
- Substituir imediatamente os cintos de segurança danificados por novos cintos de segurança liberados para o veículo pela Volks-

## ⚠️ ADVERTÊNCIA (continuação)

wagen. Cintos de segurança que sofreram esforço durante um acidente e por isso foram distendidos devem ser substituídos por uma empresa especializada. A substituição poderá ser necessária, mesmo quando não houver dano evidente. Além disso, as ancoragens dos cintos de segurança devem ser verificadas.

- Nunca tentar reparar, modificar ou desmontar os cintos de segurança por conta própria. Quaisquer reparos no cinto de segurança, no enrolador automático e em peças de fecho somente podem ser realizados por uma empresa especializada.

## Luz de advertência



Fig. 53 Luz de advertência do instrumento combinado.



Em primeiro lugar, ler e observar as informações introdutórias e as indicações de segurança ⚠️ na página 75.

Acesa ou piscando	Causa possível	Solução
	Cinto de segurança do condutor não está colocado.	Colocar os cintos de segurança.
	Cinto de segurança do passageiro dianteiro não colocado, com o banco do passageiro dianteiro ocupado.	
	Objetos encontram-se sobre o banco do passageiro dianteiro.	Retirar os objetos do banco do passageiro dianteiro e guardá-los com segurança.

Ao ligar a ignição, algumas luzes de advertência e de controle se acendem rapidamente para verificação da função. Elas se apagam após alguns segundos.

Se os cintos de segurança não estiverem colocados antes do início da condução e a uma velocidade superior a, aproximadamente, 25 km/h (15 mph) ou se os cintos de segurança forem reti-

rados durante a viagem, um sinal sonoro soa por um breve período. Adicionalmente, a luz de advertência pisca ⚠️ ⇒ Fig. 53.

A luz de advertência ⚠️ somente se apagará quando, com a ignição ligada, o condutor e o passageiro dianteiro tiverem colocado os respectivos cintos de segurança. ▶

## ⚠️ ADVERTÊNCIA

Cintos de segurança não colocados ou colocados incorretamente aumentam o risco de ferimentos graves ou fatais. A proteção ideal

## ⚠️ ADVERTÊNCIA (continuação)

dos cintos de segurança é obtida apenas se os cintos de segurança forem colocados e utilizados corretamente.

## Acidentes frontais e as leis da física



**Fig. 54** Um veículo com os ocupantes do veículo sem cintos de segurança está em rota de colisão com um muro.

 **Em primeiro lugar, ler e observar as informações introdutórias e as indicações de segurança ⚠️ na página 75.**

O princípio físico de uma colisão frontal pode ser explicado com facilidade. Assim que o veículo entra em movimento ⇒ Fig. 54, é criada tanto no veículo como nos seus ocupantes uma energia de movimento, a assim denominada “energia cinética”.

Quanto maior a velocidade e o peso do veículo, mais energia deve ser dissipada em caso de acidente.

A velocidade do veículo, entretanto, é o fator mais significativo. Quando, por exemplo, a velocidade dobra de aproximadamente 25 km/h (15 mph) para aproximadamente 50 km/h (31 mph), a energia cinética é quadruplicada!

A intensidade da “energia cinética” depende em grande parte da velocidade do veículo, do peso do veículo e dos ocupantes do veículo. Com velocidade e peso crescentes, mais energia precisa ser dissipada em caso de um acidente.

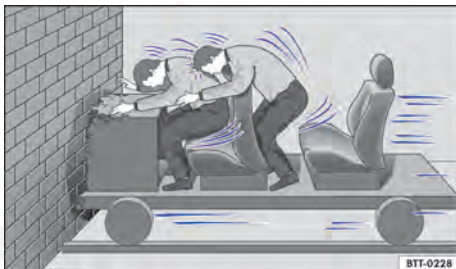

**Fig. 55** Um veículo com os ocupantes do veículo sem cinto de segurança colide com o muro.

Os ocupantes do veículo que não colocaram seus cintos de segurança não estão, portanto, “presos” ao seu veículo. Consequentemente, essas pessoas continuarão a se movimentar com a mesma velocidade do veículo antes do impacto, até que algo as detenha! Uma vez que, no presente exemplo, os ocupantes do veículo não estão usando o cinto de segurança, a energia cinética total dos ocupantes do veículo, no caso de uma colisão, somente é dissipada pelo impacto contra o muro ⇒ Fig. 55.

Se houver um acidente a uma velocidade de aproximadamente 30 km/h (19 mph) até aproximadamente 50 km/h (31 mph), formam-se forças atuantes no corpo que podem facilmente ser superiores a uma tonelada (1.000 kg). As forças atuantes sobre o corpo aumentam ainda mais em velocidades maiores.

Este exemplo não se aplica somente a colisões frontais, mas sim a todos os tipos de acidentes e colisões.

## O que acontece com os ocupantes do veículo sem cinto de segurança



**Fig. 56** O condutor sem cinto de segurança é lançado para frente.



**Em primeiro lugar, ler e observar as informações introdutórias e as indicações de segurança  na página 75.**

Muitas pessoas acreditam ser possível apoiar o próprio corpo com as mãos num acidente leve. Isto não é possível!

Mesmo em velocidades mínimas de impacto, o corpo sofre a ação de forças que não podem mais ser amortecidas com os braços e as mãos. Em caso de um acidente frontal, os ocupantes do veículo sem cinto de segurança são lançados para frente e batem de forma descontrolada em partes do interior do veículo, como, por exemplo, volante, painel de instrumentos ou para-brisa ⇒ **Fig. 56**.

O sistema de airbag não substitui o cinto de segurança. O acionamento dos airbags proporciona somente uma proteção complementar. Os airbags não são acionados em todos os tipos de acidente. Mesmo quando o veículo estiver equipado com um sistema de airbag, todos os ocupantes do veículo devem estar com o cinto de segurança correta-



**Fig. 57** O passageiro sem cinto de segurança no banco traseiro é lançado para frente sobre o condutor com cinto de segurança.

mente colocado durante toda a condução, inclusive o condutor. Com isso, o perigo de ferimentos graves ou fatais em caso de acidentes é reduzido - independentemente da existência ou não de um airbag para o assento.

Um airbag é acionado somente uma vez. Para obter a melhor proteção possível, os cintos de segurança devem estar sempre colocados corretamente para garantir a proteção mesmo sem o acionamento do airbag. Ocupantes do veículo sem cinto de segurança podem ser jogados para fora do veículo e, assim, sofrer ferimentos ainda mais graves ou fatais.

Também é importante que os ocupantes do veículo nos bancos traseiros coloquem os cintos de segurança corretamente, uma vez que são lançados de forma descontrolada pelo interior do veículo em caso de acidente. Um passageiro no banco traseiro sem cinto de segurança colocado é um perigo tanto para si como para o condutor e demais pessoas no veículo ⇒ **Fig. 57**.







## Os cintos de segurança protegem



**Fig. 58** Conductor protegido pelo cinto de segurança colocado corretamente numa manobra de frenagem súbita.

 **Em primeiro lugar, ler e observar as informações introdutórias e as indicações de segurança**  **na página 75.**

Os cintos de segurança colocados corretamente podem fazer uma grande diferença. Cintos de segurança colocados corretamente mantêm os ocupantes do veículo na posição correta no banco e reduzem bastante a ação da energia cinética em caso de acidente. Os cintos de segurança também ajudam a impedir movimentos descontrolados que podem resultar em ferimentos graves. Adicionalmente, cintos de segurança corretamente colocados reduzem o perigo de ser lançado para fora do veículo  $\Rightarrow$  Fig. 58.

Ocupantes do veículo com cintos de segurança colocados corretamente se beneficiam amplamente do fato de que a energia cinética é absorvida pelos cintos de segurança. A estrutura da parte dianteira do veículo e outras características de se-

gurança passiva do veículo, como, por exemplo, o sistema de airbag, também asseguram a redução da ação da energia cinética. Assim, a energia resultante diminui, reduzindo o risco de ferimentos.

Os exemplos descrevem colisões frontais. Naturalmente, os cintos de segurança colocados de maneira correta também reduzem bastante o risco de ferimentos em todos os demais tipos de acidente. Por esse motivo, os cintos de segurança devem ser colocados antes de cada condução, mesmo quando a intenção for só “dar uma volta no quarteirão”. Verificar se todos os passageiros estão com os cintos de segurança colocados corretamente.

Estatísticas de acidentes comprovaram que o uso correto dos cintos de segurança diminui consideravelmente o risco de ferimentos e aumenta a chance de sobrevivência num acidente grave. Além disso, os cintos de segurança corretamente colocados aumentam a proteção ideal dos airbags acionados em caso de acidente. Por esse motivo, o uso do cinto de segurança é prescrito por lei na maioria dos países.

Apesar de o veículo estar equipado com airbags, os cintos de segurança devem ser colocados. Os airbags frontais, por exemplo, são ativados somente em alguns acidentes frontais. Os airbags frontais não são ativados em colisões frontais leves, colisões laterais leves, colisões traseiras, capotamentos e em acidentes nos quais o valor de ativação do airbag definido na unidade de controle não foi excedido.



Por esse motivo, colocar sempre os cintos de segurança e observar se todos os passageiros estão com o cinto de segurança colocado corretamente antes do início da condução!

## Manuseio dos cintos de segurança

 **Em primeiro lugar, ler e observar as informações introdutórias e as indicações de segurança**  **na página 75.**

### Lista de controle

Manuseio do cinto de segurança  $\Rightarrow$  :

-  Verificar regularmente o estado de todos os cintos de segurança.
-  Manter os cintos de segurança limpos.
-  Manter objetos estranhos e líquidos sempre afastados do cadarço do cinto de segurança, da lingueta do cinto de segurança e do engate do fecho do cinto de segurança.

## Lista de controle (continuação)

- ✓ Não prensar nem danificar o cinto de segurança e a lingueta do cinto de segurança (por exemplo, ao fechar a porta).
- ✓ Nunca desinstalar, alterar ou reparar o cinto de segurança e os elementos de fixação do cinto de segurança.
- ✓ Colocar sempre o cinto de segurança de forma correta antes de qualquer condução e mantê-lo colocado durante a condução.

### Cinto de segurança torcido

Se um cinto de segurança não puder ser retirado com facilidade da guia, é possível que o cinto de segurança esteja torcido no interior do revestimento lateral em razão de um retorno muito rápido do cinto:

- Puxar o cinto de segurança totalmente para fora pela lingueta do cinto de segurança, lentamente e com cuidado.
- Eliminar a torção do cinto de segurança e conduzi-lo lentamente de volta, com a mão.

Mesmo se a torção do cinto de segurança não puder ser eliminada, colocar o cinto de segurança. Nesse caso, a torção não deve se localizar numa área do cinto de segurança que esteja apoiada diretamente no corpo! Procurar imediatamente uma empresa especializada para eliminar a torção.

### ⚠ ADVERTÊNCIA

O manuseio incorreto do cinto de segurança aumenta o risco de ferimentos graves ou fatais.

- Verificar regularmente os cintos de segurança e as peças integrantes quanto ao seu perfeito estado.
- Manter os cintos de segurança sempre limpos.
- Não permitir que o cadarço do cinto de segurança seja prensado, danificado ou que entre em atrito com superfícies afiadas.
- Manter o fecho do cinto de segurança e o engate do fecho do cinto de segurança da lingueta do cinto de segurança sempre livres de corpos estranhos e de líquidos.

## Colocar ou tirar o cinto de segurança



**Fig. 59** Introduzir a lingueta do cinto de segurança no fecho do cinto de segurança.

Em primeiro lugar, ler e observar as informações introdutórias e as indicações de segurança ⚠ na página 75.

Os cintos de segurança colocados corretamente mantêm os ocupantes do veículo numa posição correta de máxima proteção em manobras de frenagem ou acidentes ⇒ ⚠.



**Fig. 60** Soltar a lingueta do cinto de segurança do fecho do cinto de segurança.

### Colocar o cinto de segurança

Colocar o cinto de segurança antes de qualquer condução.

- Ajustar sempre os bancos dianteiros e o apoio para cabeça de forma correta ⇒ Página 64.
- Encaixar o encosto do banco traseiro na posição vertical ⇒ ⚠.

- Puxar o cadarço do cinto de segurança pela lingueta do cinto de segurança de maneira uniforme sobre o tórax e sobre a região pélvica. Ao mesmo tempo cuidar para **não** torcer o cadarço do cinto de segurança ⇒ .
- Introduzir a lingueta do cinto de segurança firmemente no fecho do cinto de segurança pertencente ao assento ⇒ Fig. 59.
- Realizar um teste de tração no cinto de segurança quanto ao travamento seguro da lingueta do cinto de segurança.

### Tirar o cinto de segurança

Tirar o cinto de segurança apenas com o veículo parado ⇒ .

- Pressionar o botão vermelho no fecho do cinto de segurança ⇒ Fig. 60. A lingueta do cinto de segurança salta para fora.
- Conduzir o cinto manualmente de volta para que o cadarço do cinto de segurança enrole mais facilmente, o cinto de segurança não se retorça e o revestimento não seja danificado.

### Cinto de segurança travável

Se o cadarço do cinto de segurança for retirado *completamente* e se no enrolamento do cinto de segurança ocorrer um ruído de “clique”, o cinto de

segurança possui retenção. A retenção do cinto de segurança somente pode ser usada para a fixação de um sistema de retenção para crianças ⇒ Página 97, *Cadeiras de criança*. Uma retenção ativada precisa ser solta quando um ocupante do veículo colocar o cinto de segurança.

### ADVERTÊNCIA

**Uma posição incorreta do cadarço do cinto de segurança pode causar ferimentos graves ou fatais em caso de acidente.**

- **A ação protetora ideal dos cintos de segurança somente é atingida se o encosto do banco estiver numa posição vertical e o cinto de segurança estiver colocado corretamente de acordo com a estatura do corpo.**
- **A retirada do cinto de segurança durante a condução pode ocasionar ferimentos graves ou fatais em caso de acidentes ou manobras de frenagem!**

## Posição do cadarço do cinto de segurança

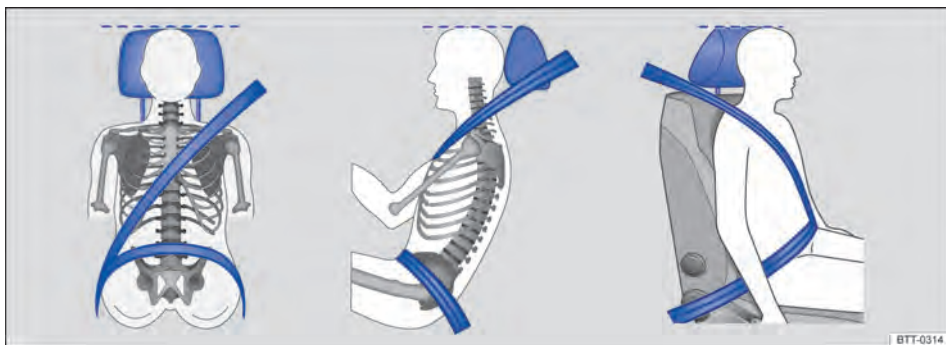



Fig. 61 Posição correta do cadarço do cinto de segurança e ajuste correto do apoio para cabeça.



Fig. 62 Posição correta do cadarço do cinto de segurança em mulheres grávidas.

 **Em primeiro lugar, ler e observar as informações introdutórias e as indicações de segurança  na página 75.**

Somente se a posição do cadarço do cinto de segurança estiver correta, os cintos de segurança colocados podem oferecer a proteção ideal num acidente e reduzir o risco de ferimentos graves ou fatais. Além disso, a posição correta do cadarço do cinto de segurança mantém os ocupantes do veículo numa posição em que o airbag ativado pode oferecer a proteção máxima. Por esse motivo, usar sempre o cinto de segurança e observar a posição correta do cadarço do cinto de segurança.

Uma posição incorreta no banco pode causar ferimentos graves ou fatais ⇒ Página 64, *Ajustar a posição do banco.*

### Posição correta do cadarço do cinto de segurança

- A faixa superior do cinto de segurança deve passar sempre sobre o meio do ombro e nunca sobre o pescoço, sobre o braço, sob o braço ou por trás das costas.
- A faixa inferior do cinto de segurança deve passar sempre pela região pélvica e nunca sobre o abdômen.
- Deixar o cinto de segurança sempre plano e firme sobre o corpo. Se necessário, esticar um pouco o cadarço do cinto de segurança.

Nas **gestantes**, o cinto de segurança deve passar de maneira uniforme sobre o tórax e, tanto quanto possível, em posição plana abaixo da região pélvica, para que não haja pressão abdominal - isto deve ser seguido durante todo o período da gravidez ⇒ Fig. 62.

### Regular a posição do cadarço do cinto de segurança conforme a estatura

A posição do cadarço do cinto de segurança pode ser adequada com as seguintes versões:

- Regulagem de altura do cinto de segurança dos bancos dianteiros ⇒ Página 83.
- Bancos dianteiros com ajuste de altura ⇒ Página 64.

### **ADVERTÊNCIA**

**Uma posição incorreta do cadarço do cinto de segurança pode causar ferimentos graves em caso de acidente ou em manobras de frenagem ou de direção súbitas.**

**⚠️ ADVERTÊNCIA (continuação)**

- A proteção ideal dos cintos de segurança só pode ser atingida se o encosto do banco estiver numa posição vertical e o cinto de segurança estiver colocado corretamente.
- O próprio cinto de segurança ou um cinto de segurança solto pode causar ferimentos graves se o cinto de segurança se deslocar de partes duras do corpo na direção de partes mais sensíveis, por exemplo, a barriga.
- A faixa superior do cinto de segurança deve passar pelo meio do ombro e nunca sob o braço ou sobre o pescoço.
- O cinto de segurança deve estar plano e firme sobre a parte superior do corpo.
- A faixa inferior do cinto de segurança deve passar sempre pela frente da região pélvica e nunca sobre o abdômen. O cinto de segurança deve estar plano e firme sobre a região pélvica. Se necessário, esticar um pouco o cadarço do cinto de segurança.
- A faixa inferior do cinto de segurança deve passar o mais baixo possível pela região pélvica em mulheres grávidas e estar encostada de maneira plana em volta da barriga “arredondada”.

**⚠️ ADVERTÊNCIA (continuação)**

- Não retorcer o cadarço do cinto de segurança quando colocado.
- Nunca manter o cinto de segurança afastado do corpo, afastando-o com a mão.
- Não conduzir o cadarço do cinto de segurança sobre objetos sólidos ou frágeis, por exemplo, óculos, canetas ou chaves.
- Nunca alterar a posição do cadarço do cinto de segurança por meio de grampos, olhais de retenção ou similares.

**i** Pessoas que não conseguem a posição ideal do cadarço do cinto de segurança em razão de particularidades de seus corpos devem se informar numa empresa especializada sobre possíveis instalações especiais para conseguir a proteção ideal dos cintos de segurança e dos airbags. Para isso, a Volkswagen recomenda as Concessionárias Volkswagen.

## Regulagem de altura do cinto de segurança

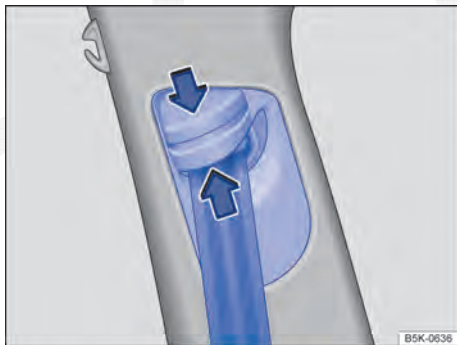

**Fig. 63** Ao lado dos bancos dianteiros: regulagem de altura do cinto de segurança.

**📖** Em primeiro lugar, ler e observar as informações introdutórias e as indicações de segurança **⚠️** na página 75.



Com o auxílio da regulagem de altura do cinto de segurança para os bancos dianteiros, é possível regular a posição dos cintos de segurança na área do ombro conforme a estatura para que o cinto possa ser colocado corretamente:

- Pressionar o dispositivo regulador no sentido da seta e mantê-lo pressionado ⇒ **Fig. 63**.
- Deslocar o dispositivo regulador para cima ou para baixo até que o cinto de segurança esteja regulado sobre o meio do ombro ⇒ **Página 82, Posição do cadarço do cinto de segurança**.
- Soltar o dispositivo regulador.
- Verificar se o dispositivo regulador foi encaixado, puxando o cinto de segurança algumas vezes.

**⚠️ ADVERTÊNCIA**

**Nunca regular a altura do cinto de segurança durante a condução.**

## Enrolador automático do cinto de segurança, pré-tensionador do cinto de segurança e limitador de força do cinto de segurança

 **Em primeiro lugar, ler e observar as informações introdutórias e as indicações de segurança  na página 75.**

Os cintos de segurança do veículo são parte do conceito de segurança do veículo ⇒ Página 87 e são compostos pelas importantes funções a seguir:

### Enrolador automático do cinto de segurança



Cada cinto de segurança está equipado com um enrolador automático do cinto de segurança na faixa superior do cinto de segurança. Puxando-se lentamente o cinto de segurança ou em condução normal, é garantida a total liberdade de movimentos na faixa superior do cinto de segurança. Porém, na retirada brusca do cinto de segurança, frenagens súbitas, condução por montanhas, curvas e aceleração, o enrolador automático do cinto de segurança bloqueia o cinto de segurança.

Em situações de condução críticas (por exemplo, numa frenagem de emergência, num sobresterço/substerço), os cintos de segurança dianteiros colocados podem ser automaticamente tensionados pela proteção proativa dos ocupantes do veículo. Se não ocorrer um acidente ou quando a situação de condução crítica tiver passado, ambos os cintos de segurança são soltos novamente. A proteção pró-ativa dos ocupantes do veículo está novamente preparada para ser acionada ⇒ Página 85, *Proteção proativa dos ocupantes do veículo*.

### Pré-tensionador do cinto de segurança

Os cintos de segurança para os ocupantes do veículo nos bancos dianteiros e, se for o caso, das extremidades dos bancos traseiros estão equipados com pré-tensionadores do cinto de segurança.

## Serviço e descarte dos pré-tensionadores dos cintos de segurança

 **Em primeiro lugar, ler e observar as informações introdutórias e as indicações de segurança  na página 75.**

Em trabalhos no pré-tensionador do cinto de segurança, bem como na desinstalação e instalação de outras peças do veículo durante reparos, o cinto de segurança pode ser danificado imperceptivelmente. Como consequência, no caso de um aci-

Os pré-tensionadores do cinto de segurança são acionados por sensores e tensionam os cintos de segurança na direção contrária de extração em acidentes frontais, laterais e traseiras mais graves. Se um cinto de segurança estiver frouxo, ele será puxado para dentro, podendo, deste modo, reduzir o movimento dos ocupantes do veículo para frente ou na direção do impacto. O pré-tensionador do cinto de segurança trabalha junto com o sistema de airbag. O pré-tensionador do cinto de segurança não é acionado com um capotamento, quando os airbags laterais não são acionados.

Um pó fino poderá ser gerado no acionamento. Isto é totalmente normal e não representa risco de incêndio no veículo.

### Tensionamento reversível do cinto de segurança (proteção proativa dos ocupantes do veículo)

Em determinadas situações de condução (por exemplo, em frenagens bruscas, no sobresterço e no substerço), pode ocorrer um tensionamento reversível dos cintos de segurança ⇒ Página 85, *Proteção proativa dos ocupantes do veículo*.

### Limitador de força do cinto de segurança

Um limitador de força do cinto de segurança minimiza a força do cinto de segurança que atua sobre o corpo em caso de acidente.

 No sucateamento do veículo ou de peças individuais do sistema, devem ser observadas todas as prescrições de segurança. Empresas especializadas conhecem estas prescrições ⇒ Página 84.

dente, os pré-tensionadores dos cintos de segurança podem não funcionar corretamente ou falhar totalmente.

Para que a eficácia dos pré-tensionadores dos cintos de segurança não seja prejudicada e as peças desmontadas não causem ferimentos ou contami-nem o ambiente, as prescrições devem ser observadas. Empresas especializadas conhecem estas prescrições.

## ADVERTÊNCIA

O manuseio incorreto e até mesmo reparos próprios realizados nos cintos de segurança, enroladores do cinto de segurança automáticos e pré-tensionadores dos cintos de segurança aumentam o risco de ferimentos graves ou fatais. O pré-tensionador do cinto de segurança poderia não ser acionado, apesar de necessário, ou ser acionado inesperadamente.

## ADVERTÊNCIA (continuação)

- Reparos, ajustes bem como a desinstalação e instalação de peças nos pré-tensionadores dos cintos de segurança ou nos cintos de segurança só podem ser realizados por uma empresa especializada ⇒ Página 319.
- Os pré-tensionadores dos cintos de segurança e os enroladores dos cintos de segurança automáticos não devem ser reparados e, sim, substituídos.



Os módulos dos airbags e dos pré-tensionadores dos cintos de segurança podem conter perclorato. Observar as determinações legais no descarte.

## Proteção proativa dos ocupantes do veículo



Em primeiro lugar, ler e observar as informações introdutórias e as indicações de segurança  na página 75.

A proteção proativa dos ocupantes do veículo é um sistema de assistência que inicia medidas para a proteção dos ocupantes do veículo em situações de perigo, mas não pode evitar uma colisão.

O funcionamento completo da proteção proativa dos ocupantes do veículo somente é disponibilizado, se a função estiver ativada no sistema Infotainment, se nenhum perfil de condução **Sport** estiver selecionado ⇒ Página 246 e se não houver nenhuma falha de funcionamento ⇒ Página 85.

### Indicadores do display

Indicadores do display	Solução
Proteção proativa dos ocupantes do veículo não disponível	Procurar uma Concessionária Volkswagen ou uma empresa especializada e mandar verificar o sistema.
Proteção proativa dos ocupantes do veículo: função limitada	

### Funções básicas

Dependendo das determinações legais do país e da versão do veículo, podem ser acionadas, em situações críticas de condução, por exemplo, numa frenagem de emergência ou num sobrestérço/subestérço, as seguintes funções individuais ou em conjunto, a partir de uma velocidade de aproximadamente 30 km/h (18 mph):

- Tensionamento reversível dos cintos de segurança dianteiros colocados.
- Fechamento automático do teto de vidro e dos vidros laterais até uma fresta.

### Configuração no sistema Infotainment

A proteção dos ocupantes do veículo proativa pode ser ativada ou desativada no sistema Infotainment por meio do botão **CAR** e das superfícies de função  e assistência ao condutor ⇒ Página 30.

Um “sinal de visto”  na caixa de seleção da superfície de função indica uma configuração ativa com o apoio máximo.

Após cada ligação da ignição, a proteção proativa dos ocupantes do veículo é reativada.

### Configuração na seleção do perfil de condução (Driving Mode Selection)

Nos veículos com seleção do perfil de condução a proteção proativa dos ocupantes do veículo no perfil de condução **Sport** é adaptada à sincronização especial do veículo ⇒ Página 246.

### Mensagem de erro

Caso haja um funcionamento incorreto ou uma avaria da proteção proativa dos ocupantes do veículo aparecerá uma mensagem correspondente no display do instrumento combinado.

Se a proteção proativa dos ocupantes do veículo não funcionar conforme descrito nesse capítulo, mandar verificar o sistema numa Concessionária Volkswagen.

### Limitações de funcionamento

Nas seguintes situações, a proteção proativa dos ocupantes do veículo não está disponível ou está disponível somente com limitações:

- Com o ASR desligado ou ao conduzir na marcha a ré ⇒ Página 174.
- Se houver uma falha de funcionamento no ESC, no pré-tensionador do cinto de segurança ou na unidade de controle do airbag ⇒ Página 75 ou ⇒ Página 87.
- Com o airbag frontal do passageiro dianteiro desativado, o tensionamento reversível do cinto de segurança para o passageiro dianteiro está desligado.

### **⚠️ ADVERTÊNCIA**

A tecnologia inteligente da proteção proativa dos ocupantes do veículo não pode ir além dos limites impostos pela física e funciona somente dentro dos limites do sistema. O sistema não pode evitar uma colisão. A maior segurança oferecida não deve incentivar a colocar a segurança em risco. O sistema não pode substituir a atenção do condutor.

- Adequar a velocidade e a distância de segurança em relação a veículos à frente sempre às condições de visibilidade, do clima, da pista e do trânsito.

### **⚠️ ADVERTÊNCIA (continuação)**

- O sistema não consegue reconhecer objetos em todos os casos.
- +Podem ocorrer acionamentos incorretos dos sistemas.

### **⚠️ ADVERTÊNCIA**

A distração do condutor pode causar acidentes e ferimentos.

- Jamais efetuar configurações no sistema Infotainment durante a condução.

### **⚠️ ADVERTÊNCIA**

A inobservância das luzes de advertência acesas e das mensagens de texto pode causar a parada do veículo no trânsito, acidentes e ferimentos graves.

- Nunca deixar de observar as luzes de advertência e as mensagens de texto.
- Parar o veículo assim que possível e seguro.

### **⚠️ NOTA**

A inobservância das luzes de controle que se acendem e das mensagens de texto pode ocasionar danos ao veículo.





# Sistema de airbag

## Introdução ao tema

Neste capítulo encontram-se informações relativas aos seguintes temas:

Sistema de airbag frontal do passageiro dianteiro .....	88
Luz de controle .....	89
Descrição e função dos airbags .....	90
Airbags frontais .....	91
Desligar e ligar o airbag frontal do passageiro dianteiro manualmente com o interruptor acionado pela chave .....	93
Airbags laterais .....	94
Airbags para cabeça .....	95
Airbag para joelhos .....	96

O veículo está equipado com um airbag dianteiro para o condutor e outro para o passageiro dianteiro. Os airbags frontais podem oferecer proteção adicional para o tórax e para a cabeça do condutor e do passageiro dianteiro, quando o banco, os cintos de segurança, os apoios para cabeça e, para o condutor, o volante estiverem ajustados corretamente e forem utilizados. Os airbags foram desenvolvidos somente para proteção adicional. Os airbags não substituem os cintos de segurança, que devem ser utilizados sempre, mesmo quando os bancos dianteiros estiverem equipados com airbags frontais.

### Informações e alertas complementares:

- Orientações para condução ⇒ Página 34
- Travamento central e sistema de travamento ⇒ Página 41
- Posição correta dos bancos ⇒ Página 64
- Cintos de segurança ⇒ Página 75
- Cadeiras de criança ⇒ Página 97
- Conservar e limpar o interior do veículo ⇒ Página 312
- Acessório, reposição de peças, reparos e modificações ⇒ Página 319
- Informações ao consumidor ⇒ Página 328

### ADVERTÊNCIA

**Nunca confiar somente no sistema de airbag para se proteger.**

- Mesmo quando um airbag é acionado, ele tem somente uma função de proteção adicional.

### ADVERTÊNCIA (continuação)

- O sistema de airbag proporciona a proteção máxima se o cinto de segurança estiver colocado corretamente, reduzindo o risco de ferimentos ⇒ *Página 75, Cintos de segurança.*
- Todos os ocupantes do veículo devem assumir sempre a posição correta no banco, colocar corretamente o respectivo cinto de segurança antes da viagem e mantê-lo colocado corretamente durante a condução. Isto é válido para todos os passageiros também no tráfego urbano.

### ADVERTÊNCIA

Se houver objetos entre os ocupantes do veículo e a área de expansão dos airbags, o risco de ferimentos será maior se o airbag for acionado. Desse modo, a área de expansão dos airbags se altera ou os objetos são arremessados contra os ocupantes.

- Nunca segurar objetos nas mãos ou carregá-los no colo durante a condução.
- Nunca transportar objetos sobre o banco do passageiro dianteiro. Os objetos podem atingir a área de expansão dos airbags durante manobras súbitas de frenagem ou de direção e ser arremessados de forma perigosa pelo interior do veículo se o airbag for acionado.
- Pessoas, animais ou objetos não devem estar entre os ocupantes do veículo nos bancos dianteiros, nos assentos laterais do banco traseiro e entre as áreas de expansão dos airbags. Atentar para que isso também seja cumprido por crianças e passageiros.

### ADVERTÊNCIA

A função de proteção do sistema de airbag é suficiente para apenas um acionamento dos airbags. Se os airbags tiverem sido acionados, será necessário substituir o sistema.

- Os airbags acionados e as respectivas peças do sistema devem ser substituídos por peças novas que estejam liberadas para o veículo pela Volkswagen.

#### ⚠️ ADVERTÊNCIA (continuação)

- Reparos e modificações no veículo devem ser realizados somente por uma empresa especializada. Empresas especializadas possuem as ferramentas necessárias, aparelhos de diagnóstico, informações de reparo e pessoal qualificado.
- Nunca instalar no veículo peças de airbag desmontadas de veículos antigos ou originárias de reciclagem.
- Nunca alterar quaisquer componentes do sistema de airbag.

#### ⚠️ ADVERTÊNCIA

Pode formar-se um pó fino e vapor de água quando os airbags são acionados. Isto é normal e não representa risco de incêndio no veículo.

- O pó fino pode irritar a pele e a mucosa dos olhos bem como ocasionar dificuldades respiratórias, especialmente em pessoas que sofrem ou sofreram de asma ou outras limita-

#### ⚠️ ADVERTÊNCIA (continuação)

ções na condição respiratória. Para reduzir os problemas respiratórios, descer do veículo ou abrir os vidros ou as portas para respirar ar fresco.



- No contato com o pó, lavar as mãos e o rosto com sabonete suave e água antes da próxima refeição.
- Não deixar o pó entrar em contato com os olhos ou com ferimentos não cicatrizados.
- Enxaguar os olhos com água se houver contato com o pó.

#### ⚠️ ADVERTÊNCIA

Produtos de limpeza com solventes tornam a superfície do módulo do airbag porosa. No caso de um acidente com acionamento do airbag, as peças de plástico que se soltam podem causar ferimentos graves.



- Nunca tratar o painel de instrumentos e a superfície do módulo do airbag com detergentes contendo solvente.

## Sistema de airbag frontal do passageiro dianteiro

 Em primeiro lugar, ler e observar as informações introdutórias e as indicações de segurança  na página 87.

### Sistema de airbag com desativação do airbag frontal do passageiro dianteiro

Características do airbag frontal do passageiro dianteiro que **pode ser desativado manualmente** com interruptor acionado pela chave  
⇒ Página 93.

- Luz de controle  no instrumento combinado.
- Luz de controle PASSENGER AIR BAG OFF  na parte superior do console central.

- Luz de controle PASSENGER AIR BAG ON  na parte superior do console central.
- Interruptor acionado pela chave ao lado do painel de instrumentos do lado do passageiro dianteiro (visível somente com a porta aberta).
- Airbag frontal do passageiro dianteiro no painel de instrumentos.

## Luz de controle

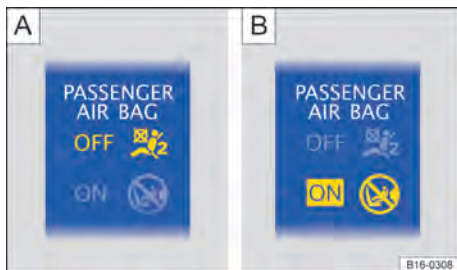

**Fig. 64** Na parte superior do console central: luz de controle para o airbag frontal do passageiro dianteiro desligado **A** ou luz de controle para o airbag frontal do passageiro dianteiro ligado **B**.

Em primeiro lugar, ler e observar as informações introdutórias e as indicações de segurança na página 87.

Acesa	Local	Causa possível	Solução
	Instrumento combinado.	Sistema de airbag e do pré-tensionador do cinto de segurança avariado.	Procurar uma Concessionária Volkswagen e mandar verificar o sistema imediatamente.
<b>OFF</b>	Parte superior do console central ⇒ Fig. 64 <b>A</b> .	Sistema de airbag avariado.	Procurar uma Concessionária Volkswagen e mandar verificar o sistema imediatamente.
		Airbag frontal do passageiro dianteiro desativado.	Verificar se o airbag deve permanecer desativado.
<b>ON</b>	Parte superior do console central ⇒ Fig. 64 <b>B</b> .	Airbag frontal do passageiro dianteiro ligado.	Nenhuma solução – a luz de controle se apaga automaticamente aproximadamente 60 segundos após ligar a ignição ou após ligar o airbag frontal do passageiro dianteiro com o interruptor acionado pela chave.

Ao ligar a ignição, algumas luzes de advertência e de controle se acendem rapidamente para verificação da função. Elas se apagam após alguns segundos.

Quando, com o airbag frontal do passageiro dianteiro **desligado**, a luz de controle PASSENGER AIR BAG **OFF** na parte superior do console central **não acender permanentemente** ou acender juntamente com a luz de controle no instrumento combinado, pode haver uma falha no sistema de airbag ⇒ .

### ADVERTÊNCIA

Se houver alguma avaria no sistema de airbag, é possível que ele não seja acionado de modo perfeito, não seja acionado ou seja acionado inesperadamente, podendo causar ferimentos graves ou fatais.

### ADVERTÊNCIA (continuação)

- O sistema de airbag deve ser verificado imediatamente por uma Concessionária Volkswagen ou por uma empresa especializada.
- Nunca montar uma cadeira de criança no banco do passageiro dianteiro ou remover a cadeira de criança existente! Apesar de avariado, o airbag frontal do passageiro dianteiro poderia se ativar no caso de um acidente.

### NOTA

Observar sempre as luzes de controle acesas e suas descrições e indicações para evitar danos ao veículo.

## Descrição e função dos airbags



**Em primeiro lugar, ler e observar as informações introdutórias e as indicações de segurança  na página 87.**

O airbag pode proteger os ocupantes do veículo num acidente, amortecendo o movimento dos ocupantes do veículo na direção do impacto em colisões frontais e laterais.

Todo airbag acionado é inflado por um gerador de gás. Devido a isso, as respectivas coberturas do airbag se rompem e os airbags se inflam com grande força em milésimos de segundo em suas áreas de expansão. Quando o ocupante do veículo, usando o cinto de segurança, cai sobre o airbag inflado, o gás contido escapa para apara e segurar o ocupante do veículo. Desse modo, é possível reduzir o risco de ferimentos graves e fatais. Outros ferimentos como inchaços, contusões e esfolamentos de pele pelo airbag ativado não podem ser excluídos. Na expansão do airbag ativado, também pode se formar calor de atrito.

Os airbags não oferecem proteção para os braços e para as partes inferiores do corpo. Exceção: em veículos com airbag para joelhos, a área do joelho do condutor é protegida.

Os fatores mais importantes que desencadeiam a ativação do airbag são o tipo do acidente, o ângulo do impacto, a velocidade do veículo e a característica do objeto com o qual o veículo colide. Portanto, os airbags não são ativados em todos os danos visíveis no veículo.





A ativação do sistema de airbag depende da relação de desaceleração do veículo produzida pelo impacto, que é registrada por uma unidade de controle eletrônica. Se o valor da relação de desaceleração estiver abaixo do valor referencial programado na unidade de controle, os airbags não serão acionados apesar de um possível dano sério causado por um acidente. O dano no veículo, os custos de reparo ou até a ausência de danos ao veículo num acidente não são necessariamente um sinal de que o acionamento do airbag tenha sido necessário. Uma vez que as diversas situações de uma colisão podem variar intensamente, é impossível definir uma faixa de velocidade do veículo e valores referenciais. Assim sendo, não é possível cobrir todas as formas imagináveis de impacto e de ângulos de impacto que ocasionariam a ativação dos airbags. Os fatores importantes para o acionamento dos airbags são, entre outros, a constituição do objeto (rígido ou macio) com o qual o veículo se choca, o ângulo do impacto e a velocidade do veículo.

Os airbags servem somente como complemento aos cintos de segurança automáticos de três pontos em algumas situações de acidente se o retardamento do veículo for suficiente para acionar os airbags. Os airbags são acionados somente uma vez e sob determinadas condições. Os cintos de segurança estão sempre disponíveis para proporcionar proteção em situações nas quais os airbags não são acionados ou quando já tiverem sido acionados. Por exemplo, quando o veículo colide com outro veículo ou quando ele é atingido por outro veículo após a primeira colisão.

O sistema de airbag é parte do conceito global de segurança passiva do veículo. A melhor proteção possível do sistema de airbag só pode ser obtida pela ação conjunta com os cintos de segurança corretamente colocados e uma posição correta do banco  => Página 64.

### Componentes do conceito de segurança do veículo

O conjunto dos seguintes equipamentos de segurança do veículo constitui o conceito de segurança do veículo para reduzir o risco de ferimentos graves e fatais. Dependendo da versão, é possível que algumas versões não estejam instaladas no veículo ou até mesmo não estejam disponíveis em alguns mercados.

- Cintos de segurança otimizados em todos os assentos.
- Pré-tensionador do cinto de segurança do condutor e do passageiro dianteiro em conjunto com airbags laterais.
- Limitador de força do cinto de segurança para o condutor e o passageiro dianteiro e, se for o caso, nos assentos laterais do banco traseiro.
- Regulagem de altura do cinto de segurança para os bancos dianteiros.
- Luz de advertência .
- Airbags frontais do condutor e do passageiro dianteiro.
- Airbags laterais do condutor e do passageiro dianteiro.
- Airbags para cabeça à direita e à esquerda.
- Se for o caso, airbag para joelhos para o condutor.
- Luz de controle do airbag .
- PASSENGER AIR BAG OFF ; Luz de controle na parte superior do console central.
- PASSENGER AIR BAG ON ; Luz de controle na parte superior do console central. ▶

- Unidades de controle e sensores.
- Apoios para cabeça otimizados para impactos traseiros e com altura regulável.
- Coluna de direção ajustável.
- Se for necessário, pontos de ancoragem para cadeiras de criança nos assentos laterais do banco traseiro e no banco do passageiro dianteiro.
- Se for o caso, pontos de fixação para o cinto de fixação superior para cadeiras de criança.

**Situações em que os airbags frontais, para joelhos, laterais e para cabeça não são acionados:**

- Se a ignição estiver desligada durante uma colisão.
- Se em colisões na parte dianteira do veículo, a desaceleração medida nas unidades de controle for muito pequena.

- Em colisões laterais leves.
- Em colisões traseiras.
- Num capotamento.
- Se a velocidade do impacto for menor do que o valor de referência necessário na unidade de controle.

## Airbags frontais

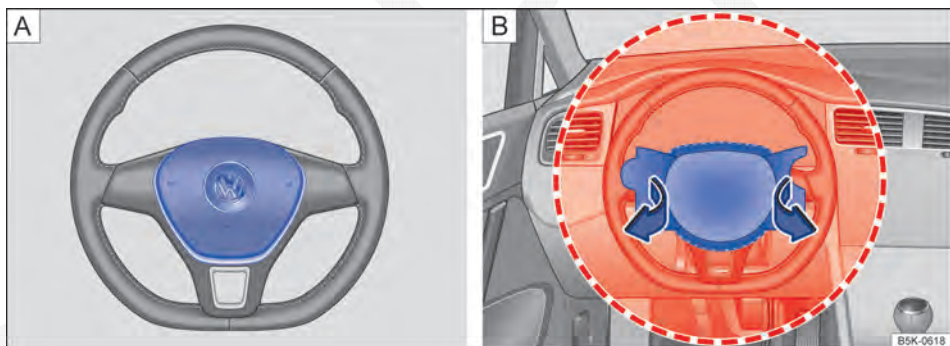

Fig. 65 A Local de instalação e B área de expansão do airbag frontal do condutor.

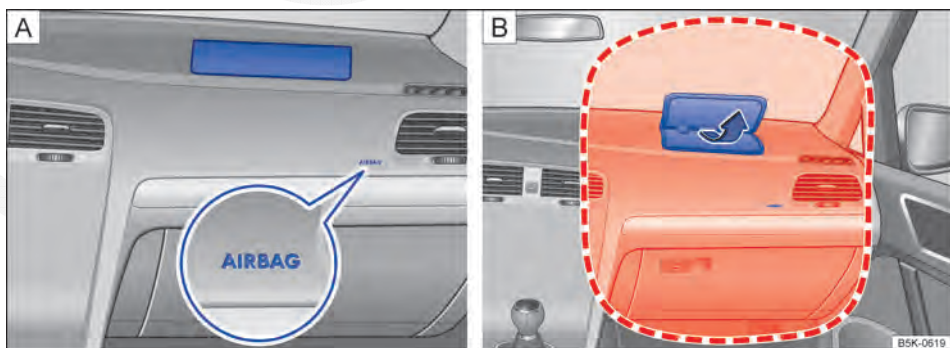







Fig. 66 A Local de instalação e B área de expansão do airbag frontal do passageiro dianteiro.





Em primeiro lugar, ler e observar as informações introdutórias e as indicações de segurança  na página 87.

Em complementação aos cintos de segurança, o sistema de airbag dianteiro proporciona uma proteção adicional para a área da cabeça e do tórax do condutor e do passageiro dianteiro em colisões frontais em acidentes de maior gravidade. É necessário manter sempre a maior distância possível do airbag dianteiro ⇒ [Página 64](#), *Ajustar a posição do banco*. Desse modo, os airbags dianteiros podem se inflar totalmente se forem acionados e proporcionar deste modo sua máxima proteção.

O airbag frontal do condutor está no volante ⇒ [Fig. 65](#)  e o airbag frontal do passageiro dianteiro está no painel de instrumentos ⇒ [Fig. 66](#) . Os locais de instalação dos airbags estão identificados pela inscrição "AIRBAG".

As áreas destacadas em vermelho ⇒ [Fig. 65](#)  e ⇒ [Fig. 66](#)  são cobertas pelos airbags frontais acionados (área de expansão). Por esse motivo, nunca podem ser colocados ou fixados objetos nessas áreas ⇒ . As peças agregadas montadas de fábrica não são cobertas pela ativação do airbag frontal do condutor e do passageiro dianteiro.

Na inflação dos airbags frontais do condutor e do passageiro dianteiro, as coberturas dos airbags são rebatidas para fora do volante ⇒ [Fig. 65](#)  e do painel de instrumentos ⇒ [Fig. 66](#) .

## PERIGO

A inflação de um airbag acionado se realiza em frações de segundos e com velocidade muito alta.

- Deixar as áreas de expansão dos airbags dianteiros sempre livres.

## PERIGO (continuação)

- Nunca fixar objetos nas tampas, bem como na área de expansão dos módulos dos airbags, como, por exemplo, porta-copos ou suportes de telefone.
- Entre os ocupantes do veículo dos bancos dianteiros e as áreas de expansão dos airbags, não devem se encontrar outras pessoas, animais ou objetos. Atentar para que isso também seja cumprido por crianças e passageiros.
- Não fixar objetos, como, por exemplo, aparelhos de navegação móveis, no para-brisa acima do airbag frontal do passageiro dianteiro.
- Não colar, revestir ou processar de outra forma a placa de estofamento do volante e a superfície espumada do módulo do airbag frontal do passageiro dianteiro no painel de instrumentos.

## ADVERTÊNCIA



Os airbags dianteiros se inflam diante do volante ⇒ [Fig. 65](#) e do painel de instrumentos ⇒ [Fig. 66](#).

- Segurar o volante durante a condução sempre com as duas mãos lateralmente na borda externa: posição das 9h e 3h.
- Ajustar o banco do condutor de forma que haja no mínimo 25 cm de espaço entre o tórax e o centro do volante. Se este pré-requisito não puder ser atendido em razão de particularidades físicas, entrar obrigatoriamente em contato com uma empresa especializada.
- Ajustar o banco do passageiro dianteiro de modo que exista a maior distância possível entre o passageiro dianteiro e o painel de instrumentos.

## Desligar e ligar o airbag frontal do passageiro dianteiro manualmente com o interruptor acionado pela chave





**Fig. 67** No painel de instrumentos no lado do passageiro dianteiro: interruptor acionado pela chave para desligar e ligar o airbag frontal do passageiro dianteiro.

 **Em primeiro lugar, ler e observar as informações introdutórias e as indicações de segurança**  na página 87.



**Ao fixar uma cadeira de criança voltada para trás no banco do passageiro dianteiro, o airbag frontal do passageiro dianteiro precisa ser desligado!**

### Desativar o airbag frontal do passageiro dianteiro



- Desligar a ignição.
- Abrir a porta do lado passageiro dianteiro.
- Rebater toda a haste da chave do veículo para fora ⇒ Página 37, *Jogo de chaves do veículo*.
- Inserir a haste da chave totalmente rebatida no interruptor acionado pela chave no painel de instrumentos ⇒ Fig. 67 até a segunda resistência. Então, a haste da chave é inserida em aproximadamente 3/4 no interruptor acionado pela chave ⇒ ①.
- Girar a chave do veículo sem muito esforço para a posição  OFF.
- Retirar a chave do veículo do interruptor acionado pela chave e rebater a haste da chave para dentro ⇒ ①.
- Fechar a porta do lado passageiro dianteiro.
- A luz de controle PASSENGER AIR BAG OFF  na parte superior do console central se acende permanentemente com a ignição ligada ⇒ Página 89.



### Ativar o airbag frontal do passageiro dianteiro

- Desligar a ignição.
- Abrir a porta do lado passageiro dianteiro.

- Rebater toda a haste da chave do veículo para fora ⇒ Página 37, *Jogo de chaves do veículo*.
- Inserir a haste da chave totalmente rebatida no interruptor acionado pela chave no painel de instrumentos ⇒ Fig. 67 até a segunda resistência. Então, a haste da chave é inserida em aproximadamente 3/4 no interruptor acionado pela chave ⇒ ①.
- Girar a chave do veículo sem muito esforço para a posição  ON.
- Retirar a chave do veículo do interruptor acionado pela chave e rebater a haste da chave para dentro ⇒ ①.
- A luz de controle PASSENGER AIR BAG ON  na parte superior do console central se acende e se apaga após aproximadamente 60 segundos ⇒ Página 89.
- Fechar a porta do lado passageiro dianteiro.
- Verificar se com a ignição ligada a luz de controle PASSENGER AIR BAG OFF  na parte superior do console central *não* está acesa ⇒ Página 89.

### Sinal de reconhecimento para o airbag frontal do passageiro dianteiro desativado

Um airbag frontal do passageiro dianteiro desligado **somente** é indicado pela luz de controle PASSENGER AIR BAG OFF  permanentemente acesa na parte superior do console central (OFF  acesa em amarelo permanentemente) ⇒ Página 89, *Luz de controle*.

Se a luz de controle PASSENGER AIR BAG OFF  na parte superior do console central **não se acender permanentemente** ou se acender juntamente com a luz de controle  do instrumento combinado, nenhum sistema de retenção para crianças poderá ser montado sobre o banco do passageiro dianteiro por motivos de segurança. O airbag frontal do passageiro dianteiro poderia ser ativado num acidente.

### ADVERTÊNCIA

**O airbag frontal do passageiro dianteiro só pode ser desativado em casos especiais.**

- **Ativar e desativar o airbag frontal do passageiro dianteiro somente com a ignição desligada para evitar danos ao sistema de airbag.**
- **A responsabilidade pela posição correta do interruptor acionado pela chave é do condutor.**

#### ⚠️ ADVERTÊNCIA (continuação)

- Desativar o airbag frontal do passageiro somente quando, em casos especiais, houver uma cadeira de criança fixada no banco do passageiro dianteiro.
- Ativar novamente o airbag frontal do passageiro dianteiro assim que a cadeira de criança não estiver mais sendo usada no banco do passageiro dianteiro.

#### ❗ NOTA

Uma haste da chave não inserida o suficiente pode ser danificada ao girá-la no interruptor acionado pela chave.

#### ❗ NOTA

Não deixar a chave do veículo inserida no interruptor acionado pela chave, pois isso pode causar danos no revestimento interno da porta, no painel de instrumentos, no interruptor acionado pela chave e na chave do veículo ao fechar a porta do passageiro dianteiro.

## Airbags laterais

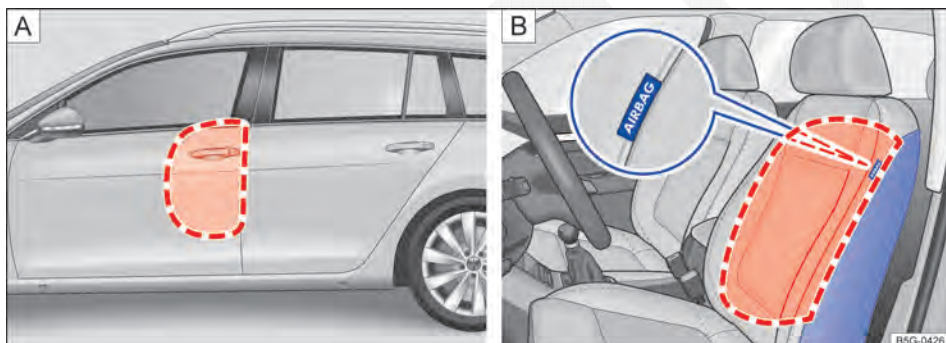

Fig. 68 **A** No lado esquerdo do veículo: áreas de expansão do airbag lateral. **B** Lateralmente no banco dianteiro: local de instalação e área de expansão dos airbags laterais.

Em primeiro lugar, ler e observar as informações introdutórias e as indicações de segurança ⚠️ na página 87.

Os airbags laterais se encontram no estofamento externo do encosto dos bancos do condutor e do passageiro dianteiro ⇒ Fig. 68 **B**. Os locais de instalação estão identificados pela inscrição "AIRBAG".

As áreas circulares em vermelho ⇒ Fig. 68 são cobertas pelos airbags laterais acionados (áreas de expansão). Por esse motivo, nunca podem ser colocados ou fixados objetos nessas áreas ⇒ ⚠️.

Em caso de uma colisão lateral, os airbags laterais do lado da colisão são acionados e reduzem, assim, o risco de ferimentos dos ocupantes do veículo sobre as partes do corpo voltadas para a colisão.

#### ⚠️ ADVERTÊNCIA

A inflação de um airbag acionado se realiza em frações de segundos e com velocidade muito alta.

- Deixar as áreas de expansão dos airbags laterais sempre livres.
- Pessoas, animais ou objetos não devem estar entre os ocupantes do veículo nos bancos dianteiros, nos assentos laterais do banco traseiro e entre as áreas de expansão dos airbags. Atentar para que isso também seja cumprido por crianças e passageiros.
- Pendurar somente trajes leves no gancho para roupas do veículo. Não deixar objetos pesados ou com cantos cortantes nos bolsos.
- Não montar acessórios nas portas.



**⚠️ ADVERTÊNCIA (continuação)**

- Só aplicar revestimentos de banco ou de proteção que estejam expressamente liberados para o uso no veículo. Caso contrário, o airbag lateral pode não se inflar num acionamento.

**⚠️ ADVERTÊNCIA**

O manuseio incorreto do banco do condutor e do banco do passageiro dianteiro pode impedir o funcionamento correto dos airbags laterais e causar ferimentos graves.

**⚠️ ADVERTÊNCIA (continuação)**

- Nunca desinstalar os bancos dianteiros do veículo ou modificar peças deles.
- Se forças excessivamente altas forem aplicadas sobre os apoios laterais do encosto do banco, os airbags laterais podem não ser acionados corretamente, não ser acionados ou ser acionados acidentalmente.
- Danos nos revestimentos originais dos bancos ou nas costuras da área do módulo dos airbags laterais devem ser verificados imediatamente por uma Concessionária Volkswagen.

## Airbags para cabeça

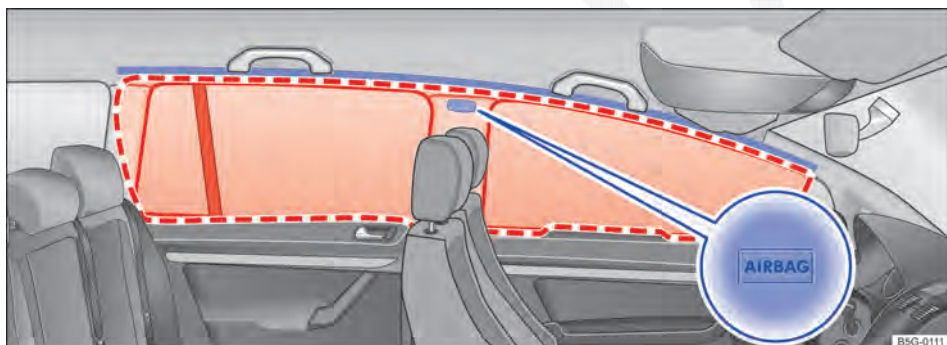





Fig. 69 No lado esquerdo do veículo: local de instalação e área de expansão do airbag para cabeça.

 Em primeiro lugar, ler e observar as informações introdutórias e as indicações de segurança  na página 87.

Existe um airbag para cabeça no lado do condutor e outro no lado do passageiro dianteiro no interior do veículo acima das portas ⇒ Fig. 69.

Os locais de instalação dos airbags para cabeça estão identificados pela inscrição “AIRBAG”.

A área destacada em vermelho ⇒ Fig. 69 é coberta pelo airbag para cabeça acionado (área de expansão). Por esse motivo, não é recomendável colocar ou fixar objetos nessa área ⇒ .

Em caso de colisão lateral, o airbag para cabeça no lado da colisão é acionado.

Em caso de colisões laterais, os airbags para cabeça reduzem o risco de ferimentos dos ocupantes do veículo nos bancos dianteiros e nos assentos laterais do banco traseiro, nas partes do corpo voltadas para o acidente.

**⚠️ ADVERTÊNCIA**

A inflação de um airbag acionado se realiza em frações de segundos e com velocidade muito alta.

- Deixar as áreas de expansão dos airbags para cabeça sempre livres.
- Nunca fixar objetos na cobertura nem na área de expansão do airbag para cabeça.
- Pessoas, animais ou objetos não devem estar entre os ocupantes do veículo nos bancos dianteiros, nos assentos laterais do banco traseiro e entre as áreas de expansão dos airbags. Atentar para que isso também seja cumprido por crianças e passageiros.
- Pendurar somente trajes leves no gancho para roupas do veículo. Não deixar objetos pesados ou com cantos cortantes nos bolsos.
- Não montar acessórios nas portas.

**⚠ ADVERTÊNCIA (continuação)**

- Não instalar cortinas de proteção solar nos vidros laterais que não estejam expressamente liberados para utilização no respectivo veículo.

**⚠ ADVERTÊNCIA (continuação)**

- Girar os para-sóis na direção dos vidros laterais somente se não estiver fixado nenhum objeto no para-sol, por exemplo, caneta ou comando de abertura de portão de garagem.

## Airbag para joelhos

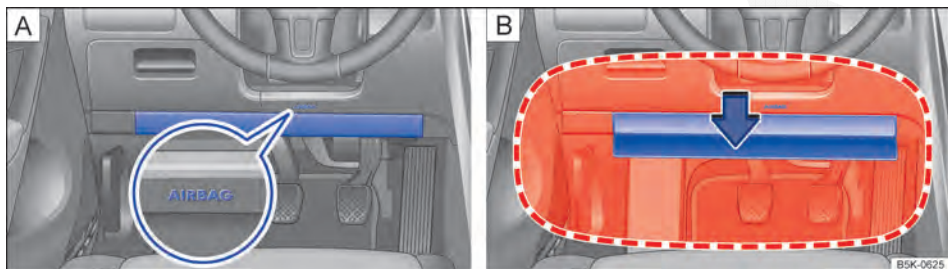

Fig. 70 No lado do condutor: **A** local de instalação e **B** área de expansão do airbag para joelhos.

Em primeiro lugar, ler e observar as informações introdutórias e as indicações de segurança **⚠** na página 87.

O airbag para joelhos está localizado no lado do condutor na área inferior do painel de instrumentos ⇒ Fig. 70 **A**. O local de instalação está identificado pela inscrição “AIRBAG”.

A área destacada em vermelho ⇒ Fig. 70 **B** é coberta pelo airbag para joelhos acionado (área de expansão). Por esse motivo, não é recomendável colocar ou fixar objetos nessa área ⇒ **⚠**.

**⚠ ADVERTÊNCIA**

A inflação de um airbag acionado se realiza em frações de segundos e com velocidade muito alta.

- O airbag para joelhos se expande diante dos joelhos do condutor. Deixar a área de expansão do airbag para joelhos sempre livre.
- Nunca fixar objetos na cobertura nem na área de expansão do airbag para joelhos.
- Ajustar o banco do condutor de maneira que haja ao menos 10 cm de espaço entre os joelhos e o local de instalação do airbag para joelhos. Se este pré-requisito não puder ser atendido em razão de particularidades físicas, entrar obrigatoriamente em contato com uma empresa especializada.

# Cadeiras de criança

## Introdução ao tema

Neste capítulo encontram-se informações relativas aos seguintes temas:

Informações básicas para instalação e utilização de cadeiras de criança . . . . .	98
Tipos de cadeiras de criança . . . . .	100
Sistemas de fixação . . . . .	101
Fixar a cadeira de criança com ISOFIX . . . . .	102
Fixar a cadeira de criança com cinto de fixação superior (Top Tether) . . . . .	103
Fixar a cadeira de criança com o cinto de segurança . . . . .	104

As cadeiras de criança reduzem o risco de lesão num acidente. Transportar crianças sempre nas cadeiras de criança!

Observar:

- As cadeiras de criança são divididas em grupos de acordo com o tamanho, a idade e o peso da criança.
- A fixação das cadeiras de criança no veículo pode ser realizada com diferentes sistemas de fixação.

Por motivos de segurança, as cadeiras de criança sempre devem ser montadas nos bancos traseiros → Página 98, *Informações básicas para instalação e utilização de cadeiras de criança*.

A Volkswagen recomenda utilizar cadeiras de criança do programa de acessórios da Volkswagen. Essas cadeiras de criança foram projetadas e testadas para o uso em veículos Volkswagen.

### **ADVERTÊNCIA**

**Crianças desprotegidas ou não suficientemente protegidas podem sofrer ferimentos graves ou fatais. Observar o seguinte:**

### **ADVERTÊNCIA (continuação)**



- Crianças de até 12 anos de idade ou com menos de 150 cm de altura não devem ser transportadas durante a condução sem cadeiras de criança adequadas. Observar as prescrições específicas do país que sejam diferentes.
- Proteger as crianças sempre com uma cadeira de criança adequada. As cadeiras de criança devem corresponder ao tamanho, idade e peso da criança.
- Nunca colocar o cinto em diversas crianças numa cadeira de criança.
- Em nenhuma hipótese, levar crianças ou bebês no colo.
- Nunca deixar crianças sozinhas na cadeira de criança.
- Nunca permitir que crianças sejam transportadas no veículo sem proteção, que elas se levantem, fiquem ajoelhadas nos bancos ou que elas assumam uma posição sentada incorreta durante a condução. Isso vale principalmente para as crianças que são transportadas no banco do passageiro dianteiro. Em caso de acidente, as crianças podem ferir outras pessoas gravemente ou correr risco de vida.
- Para a proteção máxima da cadeira de criança, é muito importante o sentido correto do cinto de segurança. Observar as indicações do fabricante da cadeira de criança sobre a posição do caderço do cinto de segurança. Cintos de segurança colocados incorretamente podem causar ferimentos mesmo em pequenos acidentes.
- Após um acidente, substituir a cadeira de criança submetida a esforços, uma vez que podem ter ocorrido danos imperceptíveis.



Fig. 71 Representação esquemática: etiqueta de airbag no para-sol.



Fig. 72 Representação esquemática: etiqueta de airbag na coluna B.

 Em primeiro lugar, ler e observar as informações introdutórias e as indicações de segurança  na página 97.

### Especificações específicas de países

Em relação à utilização de cadeiras de criança e às suas possibilidades de fixação, vigoram prescrições e determinações legais divergentes nos diversos países. O transporte de crianças no banco do passageiro dianteiro não é permitido em todos os países. Prescrições e determinações legais têm prioridade sobre as descrições neste Manual de instruções.

### Orientação sobre a instalação de uma cadeira de criança

Na instalação de uma cadeira de criança, observar as seguintes orientações gerais. Elas são válidas para todos os sistemas de fixação das cadeiras de criança.

- Ler e observar as instruções do fabricante da cadeira de criança  $\Rightarrow$  .
- Montar a cadeira de criança preferencialmente no banco traseiro atrás do banco do passageiro dianteiro para que as crianças possam desembarcar pelo lado da calçada.
- Para montar uma cadeira de criança voltada para trás no banco do passageiro dianteiro, desligar o airbag frontal do passageiro dianteiro.
- Na montagem no banco do passageiro dianteiro, colocar o banco do passageiro dianteiro completamente para trás  $\Rightarrow$  Página 64.

- Deixar sempre espaço livre suficiente em volta da cadeira de criança. Se for o caso, reajustar o banco em frente à cadeira de criança. Observar e seguir sem falta a posição correta do banco do condutor ou do passageiro dianteiro  $\Rightarrow$  Página 64.

- O encosto das costas da cadeira de criança deve encostar completamente no encosto do banco do veículo. Ajustar a inclinação do encosto do banco do veículo de modo que a cadeira de criança encoste completamente. Se a cadeira de criança, em estado instalado, tocar no apoio para cabeça do veículo, impedindo que encoste de modo correto, empurrar o apoio para cabeça bem para cima ou remover o mesmo e guardar com segurança no veículo  $\Rightarrow$  Página 64.



### Etiqueta adesiva do airbag

No veículo podem existir etiquetas adesivas com informações importantes sobre o airbag frontal do passageiro dianteiro. O conteúdo depende do país e pode variar. As etiquetas adesivas podem estar coladas nos seguintes locais:

- No para-sol do condutor e/ou do passageiro dianteiro  $\Rightarrow$  Fig. 71.
- Na coluna B no lado do passageiro dianteiro  $\Rightarrow$  Fig. 72.

Antes da instalação de uma cadeira de criança voltada para trás, é imprescindível observar os alertas  $\Rightarrow$  .

### Perigos ao transportar crianças no banco do passageiro dianteiro

Um acionamento do airbag frontal do passageiro dianteiro na utilização de uma **cadeira de criança voltada para trás** pode causar ferimentos graves ou fatais  $\Rightarrow$   

Cadeiras de criança voltadas para trás somente podem ser utilizadas no banco do passageiro dianteiro se o airbag frontal do passageiro dianteiro estiver desligado. Um airbag frontal do passageiro dianteiro desligado é indicado com uma luz de controle permanentemente acesa no console central. Desligar o airbag frontal do passageiro dianteiro ⇒ Página 87.

Não desativar o airbag frontal do passageiro dianteiro na utilização de uma **cadeira de criança voltada para frente**. Ao instalar a cadeira de criança, estabelecer a maior distância possível em relação ao airbag frontal do passageiro dianteiro. Um acionamento do airbag frontal do passageiro dianteiro pode causar ferimentos graves ⇒ ⚠.

Nem todas as cadeiras de criança estão aprovadas para o uso sobre o banco do passageiro dianteiro. A cadeira de criança deve estar liberada pelo fabricante especialmente para uso no banco do passageiro dianteiro de veículos com airbags frontais e laterais. A Concessionária Volkswagen mantém à disposição uma lista atual com as cadeiras de criança liberadas.

#### Perigos relacionados com os airbags laterais

Num acionamento do airbag lateral, a criança pode ser atingida na cabeça com o airbag e pode ser gravemente ferida ⇒ ⚠.

#### ⚠ PERIGO

Na utilização de uma cadeira de criança voltada para trás no banco do passageiro dianteiro, é maior o risco de ferimentos graves ou fatais na criança em caso de um acidente.

- Desativar o airbag frontal do passageiro dianteiro. Se o airbag frontal do passageiro dianteiro não puder ser desativado, não é permitido utilizar cadeiras de criança voltadas para trás.

#### ⚠ PERIGO (continuação)

- Somente utilizar cadeiras de criança liberadas pelo fabricante da cadeira de criança para a utilização sobre o banco do passageiro dianteiro com airbag frontal e lateral.

#### ⚠ ADVERTÊNCIA

Risco de lesão com a instalação incorreta de cadeiras de criança.

- Observar e seguir as instruções de instalação e os alertas do fabricante da cadeira de criança.

#### ⚠ ADVERTÊNCIA

Risco de lesão na utilização de uma cadeira de criança voltada para frente no banco do passageiro dianteiro.

- Colocar o banco do passageiro dianteiro o máximo possível para trás e para cima, para garantir a maior distância em relação ao airbag frontal do passageiro dianteiro.
- Colocar o encosto do banco em uma posição vertical.
- Ajuste a regulagem de altura do cinto de segurança para a posição mais alta.
- Somente utilizar cadeiras de criança liberadas pelo fabricante da cadeira de criança para a utilização sobre o banco do passageiro dianteiro com airbag frontal e lateral.

#### ⚠ ADVERTÊNCIA



Para evitar lesões com o acionamento de um airbag para cabeça ou lateral:

- Atentar para que a criança não esteja na área de expansão do airbag ⇒ Página 87.
- Não colocar objetos na área de expansão do airbag lateral.

## Tipos de cadeiras de criança



Fig. 73 Exemplo de representação de cadeiras de criança.

 **Em primeiro lugar, ler e observar as informações introdutórias e as indicações de segurança  na página 97.**

Utilizar somente cadeiras de criança que são oficialmente aprovadas e adequadas para a criança.

### Normas para as cadeiras de criança

Para as cadeiras de crianças, vale a regra ECE-R 44 da União Europeia. As cadeiras de crianças que são verificadas de acordo com esta norma possuem um selo de aprovação ECE de cor laranja. O selo de aprovação ECE pode conter as seguintes informações sobre a cadeira de criança:

- Classe de peso,
- Classe de tamanho,
- Categoria de aprovação (universal, semi-universal ou específica do veículo),
- Número de aprovação.

Nas cadeiras de criança aprovadas conforme a ECE-R 44, o número de aprovação de oito dígitos no selo de aprovação ECE precisa começar com 03 ou 04. Isso indica que a cadeira está liberada. Cadeiras de criança mais antigas, cujo número de aprovação começa com 01 ou 02, não estão liberadas.

### Cadeiras de criança por classes de peso

Classe	Peso da criança
Grupo 0	até 10 kg
Grupo 0+	até 13 kg
Grupo 1	9 até 18 kg
Grupo 2	15 até 25 kg
Grupo 3	22 até 36 kg

- **Classe de peso 0/0+:** do nascimento até a idade de aproximadamente 18 meses, são adequados os bebês-conforto voltados para trás → Fig. 73 do grupo 0/0+ ou 0/1.

- **Classe de peso 1:** depois de atingir o limite de peso, são adequadas cadeiras de crianças do grupo 1 (até aproximadamente 4 anos) ou do grupo 1/2 (até aproximadamente 7 anos) com sistema de cinto de segurança integrado.

- **Classes de peso 2/3:** os grupos 2 e 3 incluem cadeiras de criança com encosto das costas e assentos de elevação sem encosto das costas. As cadeiras de criança com encosto das costas oferecem, através de uma posição integrada do cadarço do cinto de segurança e dos estofados laterais, uma melhor proteção do que os assentos de elevação sem encosto das costas. A Volkswagen recomenda utilizar cadeiras de criança com encosto das costas. Cadeiras de criança do grupo 2 são adequadas para a faixa etária de aproximadamente até 7 anos de idade, as cadeiras de criança do grupo 3 a partir de aproximadamente 7 anos.

Nem toda criança cabe na cadeira de criança do seu grupo de peso. Da mesma forma, nem toda cadeira de criança cabe em qualquer veículo. Verificar sempre se a criança se encaixa corretamente na cadeira de criança e se a cadeira de criança pode ser fixada de forma segura no veículo.

### Cadeiras de criança por categorias de aprovação

Além disso, as cadeiras de crianças podem ter a categoria de aprovação universal, semi-universal ou específica do veículo.

- **Universal:** cadeiras de criança com aprovação universal estão aprovadas para serem instaladas em todos os veículos. Não é necessária uma lista de modelos. Na aprovação universal para ISOFIX, a cadeira de criança deve ser fixada adicionalmente com um cinto de fixação superior (Top Tether).

- **Semi-universal:** uma aprovação semi-universal requer, além dos requisitos normais da aprovação universal, dispositivos de segurança para fixar a cadeira de criança que exigem testes adicionais. As cadeiras de criança com a aprovação semi-universal possuem uma lista de modelos, na qual deve estar contido o veículo.

- **Específica do veículo:** uma aprovação específica do veículo requer, para cada modelo de veículo, um teste dinâmico da cadeira de criança, feito separadamente. As cadeiras de criança com aprovação específica do veículo também possuem uma lista de modelos.

## Sistemas de fixação



**Em primeiro lugar, ler e observar as informações introdutórias e as indicações de segurança  na página 97.**

Dependendo do país, são utilizados diferentes sistemas de fixação para uma instalação segura das cadeiras de criança.

### Vista geral dos sistemas de fixação

- **ISOFIX:** ISOFIX é um sistema de fixação normalizado para uma fixação rápida e segura das cadeiras de criança no veículo. A fixação ISOFIX estabelece uma conexão rígida entre a cadeira de criança e a carroceria.

A cadeira de criança possui 2 presilhas de fixação fixas, chamados braços de apoio. Os braços de apoio se engata nos olhais ISOFIX que estão entre o banco e o encosto do banco traseiro (nos bancos traseiros externos). Os sistemas de fixação ISOFIX são utilizados principalmente na Europa ⇒ Página 102. A fixação ISOFIX é complementada, se necessário, com um cinto de fixação superior (Top Tether) ou com um suporte de apoio.

- **Cinto de segurança automático de três pontos:** se disponível, deve-se preferir a fixação das cadeiras de criança com o ISOFIX à fixação com um cinto de segurança automático de três pontos ⇒ Página 104.

Fixações adicionais:

- **Top Tether:** o cinto de fixação superior é passado sobre o encosto dos bancos traseiros laterais e é fixado com um gancho em um ponto de ancoragem que está no lado posterior dos bancos traseiros ⇒ Página 103. Os olhais de fixação Top Tether estão identificados com um símbolo de âncora.
- **Suporte de apoio:** algumas cadeiras de criança são apoiadas com um suporte de apoio no assento do veículo. O suporte de apoio evita que a

cadeira de criança incline para frente em caso de colisão. As cadeiras de criança com suporte de apoio somente devem ser utilizadas no banco do passageiro dianteiro e nos assentos externos do banco traseiro ⇒ .

### Sistemas de fixação de cadeiras de criança recomendados

A Volkswagen recomenda fixar as cadeiras de criança do seguinte modo:

- **Bebê-conforto ou cadeira de criança voltada para trás:** ISOFIX e suporte de apoio.
- **Cadeira de criança voltada para frente:** ISOFIX e Top Tether e, se disponível, suporte de apoio adicional.



### ADVERTÊNCIA

**A utilização incorreta do suporte de apoio pode ocasionar lesões graves ou fatais.**

- **Atentar para que o suporte de apoio esteja instalado de modo correto e seguro.**

## Fixar a cadeira de criança com ISOFIX

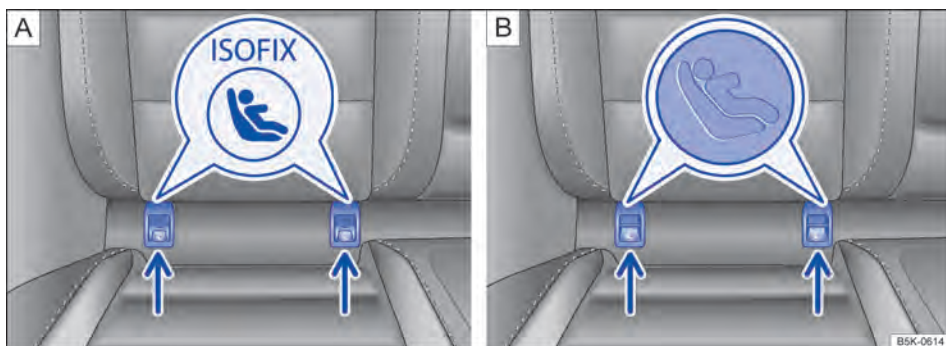

Fig. 74 No banco do veículo: identificação dos pontos de ancoragem ISOFIX para cadeiras de criança.



Fig. 75 Representação esquemática: instalar a cadeira de criança ISOFIX com os braços de apoio.

Em primeiro lugar, ler e observar as informações introdutórias e as indicações de segurança na página 97.

### Vista geral da instalação com ISOFIX

A tabela seguinte mostra as possibilidades de instalação das cadeiras de criança ISOFIX nos pontos de ancoragem ISOFIX dos respectivos lugares do veículo.

Grupo	Classe de tamanho	Banco do passageiro dianteiro	Assentos externos do banco traseiro	Assento central do banco traseiro
Grupo 0: até 10 kg	E	X	IL-SU	X
	E	X	IL-SU	X
Grupo 0+: até 13 kg	D	X		IL-SU
	C	X	X	
Grupo 1: 9 até 18 kg	D	X	IL-SU IUF	X
	C	X		X
	B	X		X
	B1	X		X
	A	X		X
Grupo 2: 15 até 25 kg	–	X	IL-SU	X
Grupo 3: 22 até 36 kg	–	X	IL-SU	X



- **Classe de tamanho:** a indicação da classe de tamanho corresponde ao peso corporal liberado para a cadeira de criança. Nas cadeiras de criança com aprovação universal ou semi-universal, a classe de tamanho está indicada no selo de teste ECE. A indicação da classe de tamanho está anexada na respectiva cadeira de criança.
- **X:** assento inadequado para a fixação de uma cadeira de criança ISOFIX desse grupo.
- **IL-SU:** assento adequado para a instalação de uma cadeira de criança ISOFIX com aprovação semi-universal. Observar a lista de veículos do fabricante da cadeira de criança.
- **IUF:** assento adequado para a instalação de uma cadeira de criança ISOFIX com aprovação universal.

## Instalar cadeiras de criança com ISOFIX

O local de instalação dos pontos de ancoragem ISOFIX está indicado com um símbolo ⇒ Fig. 74.

- Observar e seguir as orientações ⇒ Página 98, *Informações básicas para instalação e utilização de cadeiras de criança.*
- Se necessário, retirar as capas de proteção (se existentes) dos pontos de ancoragem ISOFIX.
- Inserir os braços de apoio da cadeira de criança nas ancoragens ISOFIX ⇒ Fig. 75, no sentido da seta. A cadeira de criança deve engatar de modo seguro e audível.
- Puxar nos dois lados da cadeira de criança para verificar se a cadeira de criança está corretamente engatada. <

## Fixar a cadeira de criança com cinto de fixação superior (Top Tether)



Fig. 76 Olhais de retenção para o cinto de fixação superior no lado de trás do banco traseiro.

Em primeiro lugar, ler e observar as informações introdutórias e as indicações de segurança ⚠ na página 97.

Além de serem fixadas nos pontos de ancoragem ISOFIX, as cadeiras de criança ISOFIX com aprovação universal também devem ser fixadas com um cinto de fixação superior (Top Tether).

Fixar o cinto de fixação somente nos olhais de retenção apropriados. Os olhais de retenção adequados para o Top Tether, são identificados com um símbolo e, se for o caso, com a inscrição "TOP TETHER".

- Observar e seguir as orientações ⇒ Página 98, *Informações básicas para instalação e utilização de cadeiras de criança.*
- Empurrar o apoio para cabeça do banco do veículo totalmente para cima ou remover.

- Posicionar a cadeira de criança no centro do assento do banco do veículo.
- Inserir os braços de apoio da cadeira de criança nas ancoragens ISOFIX ⇒ Fig. 75, no sentido da seta. A cadeira de criança deve engatar de modo seguro e audível.
- Se for o caso, remover a cobertura do compartimento de bagagem ⇒ Página 132.
- Conduzir o cinto de fixação superior (Top Tether) da cadeira de criança para trás, no compartimento de bagagem, e engatar no olhal de fixação correspondente, identificado como Top Tether ⇒ Fig. 76.
- Esticar o cinto de fixação superior para que a cadeira de criança encoste na parte superior do encosto do banco traseiro.



### ADVERTÊNCIA

**Fixar o cinto de fixação somente nos olhais de retenção apropriados. Caso contrário, podem ocorrer ferimentos graves.**

- **Em um olhal de retenção, fixar somente um cinto de fixação de uma cadeira de criança.**
- **Nunca fixar o cinto de fixação de uma cadeira de criança em um olhal de amarração.**

Dependendo da versão do modelo e do mercado, pode haver 2 ou 3 olhais de retenção no compartimento de bagagem, atrás do encosto do banco traseiro. <

## Fixar a cadeira de criança com o cinto de segurança

 Em primeiro lugar, ler e observar as informações introdutórias e as indicações de segurança  na página 97.

ções necessárias podem ser encontradas no selo de aprovação ECE de cor laranja da cadeira de criança. Consultar as possibilidades de instalação na tabela a seguir.

Ao utilizar uma cadeira de criança com a categoria de aprovação universal (u) no veículo, garantir que ela esteja aprovada para o assento. As informa-

Grupo	Peso da criança	Banco do passageiro dianteiro	Assentos externos do banco traseiro	Assento central do banco traseiro
Grupo 0	até 10 kg	u	u	X <sup>a)</sup>
Grupo 0+	até 13 kg	u	u	X <sup>a)</sup>
Grupo 1	9 até 18 kg	u	u	X <sup>a)</sup>
Grupo 2	15 até 25 kg	u	u	X <sup>a)</sup>
Grupo 3	22 até 36 kg	u	u	X <sup>a)</sup>

a) Assento não liberado para a fixação.

### Fixar a cadeira de criança com o cinto de segurança

• Observar e seguir as orientações ⇒ Página 98, *Informações básicas para instalação e utilização de cadeiras de criança*.

- A regulagem de altura do cinto de segurança deve estar na posição mais alta.
- Colocar o cinto de segurança conforme as instruções do fabricante da cadeira de criança ou passá-lo pela cadeira de criança.

- Atentar para que o cinto de segurança não esteja torcido.
- Introduzir a lingueta do cinto de segurança no fecho do cinto de segurança pertencente ao banco até que a lingueta do cinto engate de forma audível. 

# Iluminação e visibilidade

## Iluminação

### Introdução ao tema

Neste capítulo encontram-se informações relativas aos seguintes temas:

Luzes de controle	105
Alavanca dos indicadores de direção e do farol alto	107
Ligar e desligar as luzes	108
Luz e visibilidade – funções	109
Regulagem do farol alto	112
Mudar a posição do farol (modo viagem)	113
Função “Coming Home” e “Leaving Home” (iluminação de orientação)	113
Regulagem do alcance do farol	114
Iluminação dos instrumentos e dos interruptores	115
Lanternas internas e de leitura	116

Observar as determinações legais específicas de cada país para a utilização da iluminação do veículo.

O condutor é sempre o responsável pela regulagem correta do farol e da luz de condução.

#### Informações e alertas complementares:



- Vistas externas → Página 6
- Sistema Infotainment → Página 30
- Troca de lâmpada incandescente → Página 362

### Luzes de controle



Em primeiro lugar, ler e observar as informações introdutórias e as indicações de segurança  na página 105.

#### Luzes de controle no instrumento combinado

Acesa	Causa possível	Solução
	Luz de advertência central. Observar as informações adicionais no display do instrumento combinado.	–
	Iluminação de condução, exceto farol direcional <sup>a)</sup> , não funciona parcial ou totalmente. <sup>b)</sup>	Verificar a iluminação do veículo e, se for o caso, substituir a respectiva lâmpada incandescente → Página 362. Se todas as lâmpadas incandescentes estiverem em ordem, procurar uma Concessionária Volkswagen ou uma empresa especializada.

#### ADVERTÊNCIA

Poderão ocorrer acidentes e ferimentos graves se a rua não estiver suficientemente iluminada e o veículo for visto somente com dificuldade ou não for visto pelos demais usuários da via.

- Ligar o farol baixo sempre na escuridão, chuva ou má visibilidade.

#### ADVERTÊNCIA

Um farol com regulagem muito alta e a utilização inadequada do farol alto podem distrair e ofuscar a visão dos demais usuários da via. Isso pode causar acidentes e ferimentos graves.

- Atentar para que o farol esteja regulado corretamente.
- Nunca usar o farol alto ou o sinal de luz quando a visão dos demais usuários da via puder ser ofuscada.

Acesa	Causa possível	Solução
	Lanterna de neblina ligada.	⇒ Página 108.
	Indicadores de direção esquerdos ou direitos. A luz de controle pisca duas vezes mais rápido quando um indicador de direção do veículo estiver queimado.	Verificar a iluminação do veículo.
	Farol alto ligado ou sinal de luz acionado.	⇒ Página 107.
	Regulagem do farol alto (Light Assist) ativa.	⇒ Página 112.

a) No caso de uma avaria no farol direcional, aparece uma exibição separada no display do instrumento combinado.

b) Representação colorida no instrumento combinado com display colorido.

Ao ligar a ignição, algumas luzes de advertência e de controle se acendem rapidamente para verificação da função. Elas se apagam após alguns segundos.

### Luzes de controle no interruptor das luzes

Acesa	Causa possível
	Farol de neblina ligado ⇒ Página 108.
	Luz de posição ligada ⇒ Página 108.
<b>AUTO</b>	Comando automático das luzes e, se for o caso, luz de posição permanente ou farol de rodagem diurna ligado ⇒ Página 108.

#### ADVERTÊNCIA

A inobservância das luzes de advertência acesas e das mensagens de texto pode causar a parada do veículo no trânsito, acidentes e ferimentos graves.

- Nunca deixar de observar as luzes de advertência e as mensagens de texto.
- Parar o veículo assim que possível e seguro.
- Estacionar o veículo a uma distância segura do tráfego em circulação, de forma que nenhuma das peças do sistema de escape

#### ADVERTÊNCIA (continuação)

entre em contato com materiais inflamáveis, como, por exemplo, grama seca, combustível, óleo, etc.

- Um veículo parado representa um grande risco de acidente para os ocupantes do próprio veículo e para os demais usuários da via. Se necessário, ligar as luzes de advertência e posicionar o triângulo de segurança para alertar os demais usuários da via.

#### NOTA

A inobservância das luzes de controle que se acendem e das mensagens de texto pode ocasionar danos ao veículo.

## Alavanca dos indicadores de direção e do farol alto

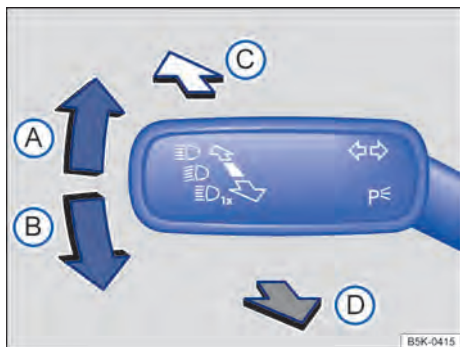

Fig. 77 À esquerda na coluna de direção: alavanca dos indicadores de direção e do farol alto.

Em primeiro lugar, ler e observar as informações introdutórias e as indicações de segurança na página 105.

### Deslocar a alavanca para a posição desejada:

- (A) Ligar os indicadores de direção direitos .

**OU:** ligar a luz de estacionamento à direita. Para isso, com a ignição desligada e a partir da posição central, colocar a alavanca em posição  $\Rightarrow$  Página 109.

Colocar a alavanca na posição de base para desligar o indicador de direção ou a luz de estacionamento.

- (B) Ligar os indicadores de direção esquerdos .

**OU:** ligar a luz de estacionamento à esquerda. Para isso, com a ignição desligada e a partir da posição central, colocar a alavanca em posição  $\Rightarrow$  Página 109.

Colocar a alavanca na posição de base para desligar o indicador de direção ou a luz de estacionamento.

- (C) Ligar o farol alto . Com o farol alto ligado, a luz de controle se acende no instrumento combinado.

- (D) Acionar o sinal de luz ou desligar o farol alto. O *sinal de luz* permanece aceso enquanto a alavanca estiver puxada. A luz de controle está acesa.

### Sinais intermitentes de conforto

Para os sinais intermitentes de conforto, deslocar a alavanca para cima ou para baixo somente até o ponto de pressão e soltá-la. O indicador de direção pisca 3 vezes.

Para finalizar os sinais intermitentes de conforto antes do tempo, movimentar a alavanca diretamente 1 vez, até o ponto de pressão, no sentido contrário, e soltar. Os indicadores de direção pisca 1 vez na direção contrária. Se a alavanca for movimentada diretamente 2 vezes até o ponto de pressão, no sentido contrário, os sinais intermitentes de conforto pisca no sentido contrário.

Os sinais intermitentes de conforto podem ser ativados ou desativados no sistema Infotainment por meio do botão e das superfícies de função e  $\Rightarrow$  Página 30.

### ADVERTÊNCIA

A utilização inadequada ou a não utilização dos indicadores de direção, bem como esquecer de desligá-los, pode confundir outros usuários da via. Isso pode causar acidentes e ferimentos graves.

- Mudança de faixa, manobras de ultrapassagem e de desvio sempre devem ser indicadas em tempo hábil por meio dos indicadores de direção.
- Desligar os indicadores de direção após a conclusão da mudança de faixa, da manobra de ultrapassagem ou de desvio.

### ADVERTÊNCIA

Uma utilização incorreta do farol alto pode causar acidentes e ferimentos graves, uma vez que o farol alto pode desviar e ofuscar os demais usuários da via.

A lanterna dos indicadores de direção funciona somente com a ignição ligada. As luzes de advertência funcionam mesmo com a ignição desligada  $\Rightarrow$  Página 336.

Quando uma lanterna dos indicadores de direção falha no veículo, a luz de controle pisca aproximadamente duas vezes mais rápido.

O *farol alto* somente pode ser ligado com o farol baixo ligado.

Se o sinal sonoro não soar com os indicadores de direção ligados, procurar uma empresa especializada.

## Ligar e desligar as luzes



Fig. 78 Ao lado do volante: representação de algumas variantes do interruptor das luzes.

Em primeiro lugar, ler e observar as informações introdutórias e as indicações de segurança na página 105.

Observar as determinações legais específicas de cada país para a utilização da iluminação do veículo.

Girar o interruptor das luzes para a posição desejada ⇒ Fig. 78:

Símbolo	Com a ignição desligada	Com a ignição ligada
0	Farol e lanterna de neblina, farol baixo e luz de posição desligados.	Luz desligada ou luz de posição permanente ou farol de rodagem diurna ligado.
AUTO	A iluminação de orientação pode estar ligada.	Comando automático das luzes e, se for o caso, luz de posição permanente ou farol de rodagem diurna ligado.
	Luz de posição ligada.	Luz de posição e farol de rodagem diurna ligadas.
	Desligar o farol baixo, a luz de posição permanece ligada se a ignição estiver ligada.	Farol baixo ligado.

### Farol e lanterna de neblina

As luzes de controle ou mostram adicionalmente no interruptor das luzes ou no instrumento combinado quando o farol e a lanterna de neblina estão ligados.

O farol e a lanterna de neblina podem ser ligados com o interruptor nas posições **AUTO**, luz de posição e farol baixo .

- Ligar o farol de neblina : puxar o interruptor das luzes até o primeiro engate.
- Ligar o farol de neblina : puxar totalmente o interruptor das luzes.
- Para desligar o farol e a lanterna de neblina, pressionar o interruptor das luzes ou girar para a posição 0.

Se com o comando automático das luzes ligado **AUTO** o farol de neblina ou a lanterna de neblina for ligado, o farol baixo também será ligado independentemente da luminosidade ambiente.

### Alertas sonoros para luzes não desligadas

Se a chave do veículo estiver fora do cilindro da ignição e a porta do condutor aberta, soam alertas sonoros nas condições a seguir relacionadas. Isso é um lembrete para, se necessário, desligar a luz.

- Com a luz de estacionamento ligada ⇒ Página 107, ⇒ Página 109.
- Interruptor das luzes na posição ou .

### Lâmpadas de descarga de gás

As lâmpadas com descarga de gás geram uma luz clara e uniforme para uma melhor iluminação da pista, bem como para a melhor visibilidade do veículo para os demais usuários da via. A luz das lâmpadas de descarga de gás se forma por meio de uma tensão elétrica muito alta entre dois eletrodos que se encontram em um ambiente de vidro repleto de gás. ▶

Com o tempo, os eletrodos podem se desgastar, aumentando a distância entre eles. A unidade de controle das lâmpadas com descarga de gás reconhece a alteração e aumenta a tensão elétrica, para continuar gerando uma luz clara e uniforme constantemente.

No entanto, as lâmpadas com descarga de gás também podem queimar. Antes de as lâmpadas com descarga de gás queimarem, elas piscam e, se for o caso, acendem-se de maneira irregular. No display do instrumento combinado – dependendo da versão – pode ser exibida uma mensagem correspondente.

Se as lâmpadas com descarga de gás piscarem ou se acenderem de maneira irregular, procurar imediatamente uma Concessionária Volkswagen ou uma empresa especializada e mandar verificar o farol.

## Luz e visibilidade – funções



Em primeiro lugar, ler e observar as informações introdutórias e as indicações de segurança  na página 105.

### Luz de estacionamento

Com a luz de estacionamento ligada (indicadores de direção direito ou esquerdo), o farol com luz de posição e setores parciais da lanterna traseira se acendem no respectivo lado do veículo. A luz de estacionamento pode ser ativada apenas com a ignição desligada e se a alavanca dos indicadores de direção e do farol alto se encontrar na posição central antes do acionamento.

### Luz de posição

Se o interruptor das luzes estiver na posição , serão acesos os dois faróis com a luz de posição, a área da lanterna traseira, a iluminação da placa de licença, a iluminação do instrumento combinado, os botões no console central e os botões no painel de instrumentos. Com a ignição ligada, também se acende o farol de rodagem diurna.

Se o veículo **não** for travado por fora com a ignição desligada, a luz de estacionamento permanente em ambos os lados se desliga automaticamente depois de aproximadamente 10 minutos para evitar que a bateria do veículo se descarregue => Página 109.

## ADVERTÊNCIA

A luz de posição ou a luz de rodagem diurna não são intensas o suficiente para iluminar a rua suficientemente e ser vista pelos demais usuários da via.

- Ligar o farol baixo sempre na escuridão, chuva ou má visibilidade.

### Luz de estacionamento permanente em ambos os lados

Com a luz de estacionamento permanente ligada em ambos os lados, as luzes de posição em ambos os faróis se acendem, assim como a região traseira da lanterna traseira.

Ligar a luz de estacionamento permanente em ambos os lados:

- Girar o interruptor das luzes para a posição .
- Desligar a ignição.
- Travar o veículo por fora.

Se o veículo **não** for travado por fora, o veículo troca automaticamente depois de aproximadamente 10 minutos da luz de posição para a luz de estacionamento permanente em ambos os lados para evitar que a bateria do veículo se descarregue.

### Desligamento automático da luz de posição ou de estacionamento

Se for utilizada a luz de posição ou a luz de estacionamento, a bateria do veículo se descarrega. Para que seja possível ligar o motor novamente, a luz de posição ou de estacionamento será desligada automaticamente, se o nível de carga da bateria do veículo estiver tão baixo, a ponto de uma nova partida do veículo estar comprometida, mas não antes que a luz de posição ou de estacionamento fique acesa por 2 horas => .

Dependendo da versão, a bateria do veículo, com carga total e nova, possibilita que a luz de estacionamento permanente dos dois lados fique acesa por 4 a 16 horas, e a luz de estacionamento de um .

lado, por 8 a 32 horas. Todas as baterias dos veículos envelhecem de acordo com sua utilização e tempo de funcionamento, o que reduz a capacidade da bateria. Isso influencia a durabilidade de iluminação da luz de estacionamento permanente dos dois lados e da luz de estacionamento de um lado.

Se a capacidade da bateria não for suficiente para 2 horas de luz de posição ou de estacionamento, não ocorre o desligamento automático da luz de posição ou de estacionamento. Nesses casos, a luz de posição ou de estacionamento permanece acesa até a descarga total da bateria do veículo. Então uma nova partida do motor não será mais possível ⇒ ⚠.

Ligar o desligamento automático da luz de posição ou de estacionamento:

- Com a ignição ligada, girar o interruptor de luz para a posição <sup>☞</sup>☞.
- Desligar a ignição.
- Se necessário, ligar as luz de estacionamento da esquerda ou da direita ⇒ Página 109.
- Travar o veículo por fora.

Se a luz de posição ou de estacionamento for ligada com a ignição desligada, o desligamento automático da luz de posição ou de estacionamento estará desativado. A luz de posição ou de estacionamento está acesa até a bateria do veículo estar totalmente descarregada. Então uma nova partida do motor não será mais possível ⇒ ⚠.

- Se for necessária a iluminação do veículo durante várias horas, ligar, se possível, a luz de estacionamento da direita ou da esquerda. O tempo de iluminação da luz de estacionamento de um lado é, geralmente, o dobro do tempo da luz de estacionamento permanente dos dois lados.
- Parar o veículo sempre de modo seguro e com iluminação suficiente e observar as determinações legais específicas do país ⇒ ⚠.
- Se não for possível dar partida no motor, recorrer ao auxílio à partida e mandar examinar a bateria do veículo por uma empresa especializada.

### Farol de rodagem diurna

Para a farol de rodagem diurna existem luzes separadas no farol dianteiro ou no para-choque dianteiro.

Com a farol de rodagem diurna ligada, acendem-se somente as luzes separadas ⇒ ⚠.

O farol de rodagem diurna se acenderá cada vez que a ignição for ligada, se o interruptor das luzes se encontrar na posição **0**, <sup>☞</sup>☞ ou **AUTO** (em luminosidade detectada pelo sensor de chuva e de luz).

Se o interruptor das luzes estiver na posição **AUTO**, o sensor de chuva e de luz ligará e desligará automaticamente o farol baixo, inclusive a iluminação dos instrumentos e dos interruptores de acordo com a luminosidade do ambiente.

O farol de rodagem diurna não pode ser ligado ou desligado manualmente.

### Luz de posição permanente

Com a luz de posição permanente, acendem-se o farol baixo e a luz de posição, bem como a lanterna da placa de licença.

A luz de posição permanente se acenderá cada vez que a ignição for ligada, se o interruptor das luzes se encontrar na posição **0** ou **AUTO**. A luz de controle <sup>☞</sup>☞ do interruptor das luzes indica a luz de posição permanente ligada.

Se o interruptor das luzes estiver na posição **AUTO**, o sensor de chuva e de luz ligará e desligará automaticamente o farol baixo, inclusive a iluminação dos instrumentos e dos interruptores.

A luz de posição permanente não pode ser ligada nem desligada manualmente.

### Comando automático das luzes AUTO

O comando automático das luzes é simplesmente um auxílio e não pode reconhecer suficientemente todas as situações de condução.

Se o interruptor das luzes estiver na posição **AUTO**, a iluminação do veículo, bem como a iluminação dos instrumentos e dos interruptores, será ligada e desligada automaticamente nas seguintes situações ⇒ ⚠. ▶



Ligamento automático:	Desligamento automático:
O sensor de chuva e de luz reconhece a <i>escuridão</i> , por exemplo, na condução em túneis ou crepúsculos.	Ao reconhecer luminosidade suficiente.
O sensor de chuva e de luz identifica a chuva e liga os limpadores dos vidros.	Se os limpadores dos vidros não limparem por alguns minutos.
Em veículos <i>sem</i> farol de rodagem diurna: ao se conduzir durante alguns segundos a uma velocidade superior a 140 km/h (85 mph).	Em veículos <i>sem</i> farol de rodagem diurna: ao se conduzir durante alguns minutos a uma velocidade inferior a 65 km/h (40 mph).

Na versão correspondente, o momento de acionamento do comando automático das luzes pode ser alterado no sistema Infotainment por meio do botão **CAR** e das superfícies de função **☼** e **Luz** ⇒ Página 30.

Se com o comando automático das luzes ligado o farol ou a lanterna de neblina é ligado, o farol baixo também será ligado independentemente da luminosidade ambiente.

### Farol direcional dinâmico (AFS)

Ao conduzir por curvas, as lâmpadas inclináveis iluminam melhor a rua automaticamente. O farol direcional dinâmico só funciona com o farol baixo ligado a velocidades acima de aproximadamente 10 km/h (6 mph).

O comportamento de giro das lâmpadas pode ser influenciado nos veículos com seleção do perfil de condução (Driving Mode Selection) pelo perfil de condução selecionado ⇒ Página 246.

Quando, em veículos com seleção do perfil de condução (Driving Mode Selection), o perfil de condução **Eco** for selecionado o farol direcional dinâmico é desativado ⇒ Página 246.

O farol direcional dinâmico não funciona se o modo viagem ⇒ Página 113 estiver ativado.

Em alguns modelos, as lâmpadas movem-se independentes uma da outra, mesmo em condução em linha reta. Isso ocorre dependendo das condições atmosféricas e da velocidade, para uma melhor iluminação da pista. O retorno para a posição original ocorre dependentemente da velocidade e com atraso.

Na respectiva versão, o farol direcional dinâmico pode ser ativado ou desativado no sistema Infotainment por meio do botão **CAR** e das superfícies de função **☼** e **Luz** ⇒ Página 30.

### Farol de conversão

Em conversões lentas ou em curvas muito fechadas, o farol de conversão se acende automaticamente. O farol de conversão pode estar integrado tanto no farol de neblina quanto no farol dianteiro e se acende somente ao conduzir com velocidades abaixo de aproximadamente 40 km/h (25 mph).

Ao engatar a marcha a ré, o farol de conversão pode se acender nos dois lados do veículo para iluminar melhor a área ao redor do veículo durante a manobra.

### Lanternas com tecnologia de LED

Os clientes não conseguem trocar os LEDs. Procurar auxílio técnico especializado. Para isso, a Volkswagen recomenda as Concessionárias Volkswagen.

#### ADVERTÊNCIA

**Poderão ocorrer acidentes se a rua não estiver suficientemente iluminada e o veículo for visto somente com dificuldade ou não for visto por outros usuários da via.**

- O comando automático das luzes (AUTO) liga o farol baixo somente com alterações da luminosidade e não com neblina, por exemplo.
- Nunca conduzir com o farol de rodagem diurna quando a rua não for iluminada suficientemente em razão de condições climáticas e de iluminação. O farol de rodagem diurna não é claro o suficiente para iluminar a rua satisfatoriamente e ser visto pelos demais usuários da via.
- As lanternas traseiras não são ligadas junto com o farol de rodagem diurna. Um veículo sem as lanternas traseiras ligadas pode não ser visto pelos demais usuários da via na escuridão, na chuva ou em más condições de visibilidade.

#### ADVERTÊNCIA



**Se o veículo parado não estiver iluminado de modo suficiente, não podendo, por isso, ser visto por outros usuários da via, poderão ocorrer acidentes e ferimentos graves.**

- Parar o veículo sempre de modo seguro e com iluminação suficiente e observar as determinações legais específicas do país.

 Em condições climáticas frias ou úmidas, o farol, bem como a lanterna traseira e os indicadores de direção, podem embaçar-se tempora-

riamente por dentro. Essa ocorrência é normal e não tem influência sobre a vida útil do sistema de iluminação do veículo. 

## Regulagem do farol alto

 **Em primeiro lugar, ler e observar as informações introdutórias e as indicações de segurança  na página 105.**

Uma regulagem do farol alto pode auxiliar a evitar que os demais usuários da via sejam ofuscados.



### Regulagem do farol alto (Light Assist)

Dentro dos limites do sistema, a regulagem do farol alto liga o farol alto automaticamente dependendo das condições do ambiente e do trânsito e

de uma velocidade de condução acima de aproximadamente 60 km/h (37 mph) e desliga novamente a uma velocidade de condução inferior a aproximadamente 30 km/h (18 mph)  $\Rightarrow$  . O controle é realizado por uma câmera colocada na área do espelho retrovisor interno.

Geralmente, a regulagem do farol alto reconhece regiões iluminadas e desativa o farol alto durante a passagem, por exemplo, por vilarejos.

### Ligar e desligar a regulagem do farol alto

Função	Ação
Ligar:	<ul style="list-style-type: none"><li>– Ligar a ignição e girar o interruptor das luzes até a posição <b>AUTO</b>.</li><li>– Mover para frente a alavanca dos indicadores de direção e do farol alto a partir da posição de base <math>\Rightarrow</math> Página 107.</li></ul> <p> Se a luz de controle  aparecer no display do instrumento combinado, a regulagem do farol alto ou a regulagem automática do farol alto estará ligada.</p>
Desligar:	<ul style="list-style-type: none"><li>– Desligar a ignição.</li><li>– <b>ODER:</b> Girar o interruptor das luzes até outra posição que não seja <b>AUTO</b> <math>\Rightarrow</math> Página 108.</li><li>– <b>OU:</b> Com o farol alto ligado, puxar a alavanca dos indicadores de direção e do farol alto para trás.</li><li>– <b>OU:</b> Mover a alavanca dos indicadores de direção e do farol alto para frente para ligar o farol alto manual. Assim, a regulagem do farol alto será desligada.</li></ul>

### Falha de funcionamento

As seguintes condições podem fazer com que o farol alto ligado não seja desligado ou não seja desligado a tempo pela regulagem do farol alto:

- Em vias mal iluminadas com placas com reflexo intenso.
- Em caso de iluminação insuficiente, como, por exemplo, de pedestres, ciclistas.
- Em curvas fechadas, com contrafluxo semien-coberto, em subidas ou descidas íngremes.
- Com veículos vindo em direção contrária em vias com barreira de segurança central, quando o condutor claramente puder ser ocultado pela barreira de segurança central, como, por exemplo, um condutor de caminhão.
- Em caso de câmera com defeito e interrupção da alimentação de corrente.
- Com neblina, neve e chuva intensa.
- Com redemoinhos de pó e areia.

- Em caso de danos do para-brisa na área de visão da câmera.
- Se a área de visão da câmera estiver embaçada, suja ou coberta por etiquetas adesivas, neve e gelo.

### ADVERTÊNCIA

**O maior conforto oferecido pela regulagem do farol alto ou pela regulagem automática do farol alto não deve incentivar a colocar a segurança em risco. O sistema não pode substituir a atenção do condutor.**

- **Adequar pessoalmente a luz de condução e adequá-las às condições de luz, visibilidade e trânsito.**
- **É possível que a regulagem do farol alto ou a regulagem automática do farol alto não reconheça corretamente todas as situações de condução e funcione em determinadas situações apenas com restrições.** 



### **ADVERTÊNCIA** (continuação)

- Se a área de visão da câmera estiver suja, coberta ou danificada, o funcionamento da regulagem do farol alto ou da regulagem automática do farol alto poderá ser prejudicado. Isto também vale para alterações no sistema de iluminação do veículo, por exemplo, devido à instalação de farol adicional.



### **NOTA**

Para não influenciar a capacidade de funcionamento do sistema, os seguintes pontos devem ser observados:



### **NOTA** (continuação)

- Limpar a área de visão da câmera com frequência e mantê-la sem neve e sem gelo.
  - Não cobrir a área de visão da câmera.
  - Verificar a existência de danos no para-brisa na área de visão da câmera.
-  O sinal de luz e o farol alto podem ser ligados e desligados manualmente a qualquer momento com a alavanca dos indicadores de direção e do farol alto ⇒ Página 107.
-  Objetos que emitem luz na área de influência da câmera, por exemplo, aparelhos móveis de navegação, podem limitar o funcionamento da regulagem automática do farol alto. <

## Mudar a posição do farol (modo viagem)

 Em primeiro lugar, ler e observar as informações introdutórias e as indicações de segurança  na página 105.



Nas conduções em países com sentido de rodagem contrário ao do país de origem, o farol com lâmpadas de descarga de gás do farol baixo pode ofuscar os veículos do sentido contrário. Por isso, é preciso mudar a posição do farol em viagens para países com sentido de rodagem contrário.

Nos veículos com regulagem automática do farol alto, o alinhamento do farol pode ser adaptado no sistema Infotainment com o botão  e com as superfícies de função  e  ⇒ Página 30 (modo viagem).

 O modo viagem somente pode ser utilizado por um período breve. Dirigir-se a uma empresa especializada para uma conversão permanente. Para isso, a Volkswagen recomenda as Concessionárias Volkswagen.

 Se o modo viagem estiver ativado, o funcionamento do farol direcional dinâmico estará ⇒ Página 111, *Farol direcional dinâmico (AFS)* desativado. O farol alto somente será ligado e desligado automaticamente. <

## Função “Coming Home” e “Leaving Home” (iluminação de orientação)

 Em primeiro lugar, ler e observar as informações introdutórias e as indicações de segurança  na página 105.

A função “Coming home” e “Leaving home” se acendem a pedido do ambiente do veículo em caso de escuridão.

A função “Coming Home” é ligada manualmente. A função “Leaving Home”, por sua vez, controla automaticamente um sensor de chuva e de luz. ►

“Coming Home”	Ação
Ligar:	<ul style="list-style-type: none"> <li>– Desligar a ignição.</li> <li>– Acionar o sinal de luz por aproximadamente um segundo ⇒ Página 107.</li> </ul> <p>A iluminação “Coming Home” liga com a porta do condutor aberta. O <i>tempo da iluminação temporizada</i> se inicia com o fechamento da última porta do veículo ou da tampa do compartimento de bagagem.</p>
Desligar:	<ul style="list-style-type: none"> <li>– Automaticamente após o tempo da iluminação temporizada.</li> <li>– Automaticamente, se aproximadamente 30 segundos após ligar a ignição uma porta do veículo ou a tampa do compartimento de bagagem estiver aberta.</li> <li>– Girar o interruptor das luzes para a posição <b>0</b></li> <li>– Ligar a ignição.</li> </ul>
“Leaving Home”	Ação
Ligar:	<ul style="list-style-type: none"> <li>– Destruvar o veículo, se o interruptor das luzes estiver na posição <b>AUTO</b> e o sensor de chuva e de luz reconhecer <i>escuridão</i>.</li> </ul>
Desligar:	<ul style="list-style-type: none"> <li>– Automaticamente após o tempo da iluminação temporizada.</li> <li>– Travar o veículo.</li> <li>– Girar o interruptor das luzes para a posição <b>0</b>.</li> <li>– Ligar a ignição.</li> </ul>

### Iluminação periférica dos espelhos retrovisores externos

A iluminação periférica dos espelhos retrovisores externos ilumina o ambiente direto das portas durante a entrada e saída do veículo. Ela é ligada ao destravar o veículo, ao abrir uma porta do veículo, bem como com a função “Coming Home” ativada ou a função “Leaving Home” ligada. Em versões com um sensor de chuva e de luz, a iluminação periférica dos espelhos retrovisores externos é ligada apenas com *escuridão*.

**i** No sistema Infotainment pode ser ajustado por meio do botão **CAR** e das superfícies de função **☺** e **LUZ** o tempo da iluminação temporizada e a função pode ser ativada ou desativada ⇒ Página 30.

**i** Com a função “Coming Home” ligada, quando a porta do condutor é aberta, nenhum alerta sonoro soa para indicar que a luz ainda está ligada. ◀

## Regulagem do alcance do farol



**Fig. 79** Ao lado do volante: regulador da regulagem de alcance do farol ①.

Com a regulagem de alcance do farol, o feixe de luz do farol dianteiro pode ser ajustado para as condições de carga do veículo.

### Regulagem de alcance do farol

A regulagem de alcance do farol ⇒ Fig. 79 ① ajusta os feixes de luz do farol dianteiro gradativamente à condição de carga do veículo, de acordo com o valor regulado. Com isso, o condutor tem as melhores condições possíveis de visibilidade e o contrafluxo não é ofuscado ⇒ ⚠.

Os faróis dianteiros somente podem ser regulados com o farol baixo ⇒ Página 108 ligado. ▶

**📖** Em primeiro lugar, ler e observar as informações introdutórias e as indicações de segurança ⚠ na página 105.

Para regular, girar o regulador ①:	
Valor de ajuste	Condições de carga <sup>a)</sup> do veículo
–	Bancos dianteiros ocupados e compartimento de bagagem vazio.
1	Todos os assentos ocupados e compartimento de bagagem vazio.
2	Todos os assentos ocupados e compartimento de bagagem totalmente carregado.
3	Somente o banco do condutor ocupado e o compartimento de bagagem totalmente carregado.

a) Em caso de cargas do veículo divergentes, também são possíveis posições intermediárias do regulador.

### Regulagem dinâmica de alcance do farol

Em veículos com regulagem de alcance do farol dinâmica não há o regulador ①. O alcance do farol dianteiro se adapta automaticamente às condições de carga do veículo ao ligar o farol dianteiro ⇒ ⚠.

### ⚠ ADVERTÊNCIA

A presença de objetos pesados no veículo pode fazer com que o farol ofusque a visibilidade e distraia os demais usuários da via. Isso pode causar acidentes e ferimentos graves.

- Ajustar o feixe de luz sempre às condições de carga do veículo de modo que os demais usuários da via não sejam ofuscados.

### ⚠ ADVERTÊNCIA

Uma queda ou um funcionamento incorreto da regulagem dinâmica de alcance do farol pode levar a que o farol ofusque e distraia os demais usuários da via. Isso pode causar acidentes e ferimentos graves.

- Mandar verificar a regulagem de alcance do farol imediatamente em uma Concessionária Volkswagen ou em uma empresa especializada.

## Iluminação dos instrumentos e dos interruptores



**Fig. 80** Ao lado do volante: regulador da iluminação dos instrumentos e dos interruptores ①.

 **Em primeiro lugar, ler e observar as informações introdutórias e as indicações de segurança ⚠ na página 105.**

A luminosidade da iluminação dos instrumentos e dos interruptores pode ser ajustada no sistema Infotainment por meio do botão **CAR** e das superfícies de função **☉** e **LUZ** ⇒ Página 30.

Dependendo da versão do veículo a luminosidade da iluminação dos instrumentos e dos interruptores com luz ligada pode ser regulada por meio do giro do regulador ⇒ Fig. 80 ① sem escalas.





A luminosidade ajustada é adequada automaticamente com a mudança da luminosidade ambiente no veículo.

 Com a luz desligada e a ignição ligada, a iluminação dos instrumentos (ponteiros e escalas) é ligada. Com a diminuição da luminosidade ambiente, a iluminação das escalas é automaticamente reduzida e, eventualmente, desligada por completo. Esta função deve lembrar ao condutor que ele deve ligar o farol baixo, por exemplo, ao conduzir em túneis.

## Lanternas internas e de leitura



Em primeiro lugar, ler e observar as informações introdutórias e as indicações de segurança  na página 105.

Botão	Função
	Ligar ou desligar a iluminação interna dianteira.
	Ligar ou desligar a iluminação interna traseira.
	Ligar ou desligar o interruptor de contato da porta. As lanternas internas se acendem automaticamente ao destravar o veículo, ao abrir uma porta ou ao retirar a chave do veículo do cilindro da ignição. A luz se apaga alguns segundos após o fechamento de todas as portas, ao travar o veículo ou ao ligar a ignição.
	Ligar ou desligar a lanterna de leitura.
	



### Lanterna do porta-objetos e do compartimento de bagagem

Ao abrir e fechar o porta-luvas ou a tampa do compartimento de bagagem, uma lanterna se liga ou se desliga automaticamente.

### Iluminação ambiente

Com a luz de posição ou o farol baixo ligados, a iluminação ambiente ilumina por cima os comandos nas portas.

Adicionalmente, a área para os pés pode ser iluminada.

A luminosidade da iluminação ambiente pode ser ajustada no sistema Infotainment por meio do botão  e das superfícies de função  e   
=> Página 30.

### Frisos da porta iluminados (dependendo da versão)

Os frisos das portas iluminados iluminam a área de entrada do lado do condutor e do lado passageiro dianteiro quando porta do veículo está aberta.



A lanterna de leitura se apaga ao travar o veículo ou alguns minutos depois que a chave do veículo for retirada do cilindro da ignição. Isto impede que a bateria do veículo se descarregue.



Os frisos da soleira iluminados se apagam ao ligar o motor, ao travar o veículo ou alguns segundos depois que a chave do veículo for retirada da ignição. Isto impede que a bateria do veículo se descarregue.

# Proteção solar

## Introdução ao tema

Neste capítulo encontram-se informações relativas aos seguintes temas:

Para-sóis .....	117
Para-brisa de vidro de isolamento térmico . . .	118

### ⚠️ ADVERTÊNCIA

**Para-sóis rebatidos e cortinas de proteção solar abertas podem reduzir a visibilidade.**

- **Reconduzir sempre os para-sóis e as cortinas de proteção solar de volta aos suportes quando eles não forem mais necessários.**

## Para-sóis

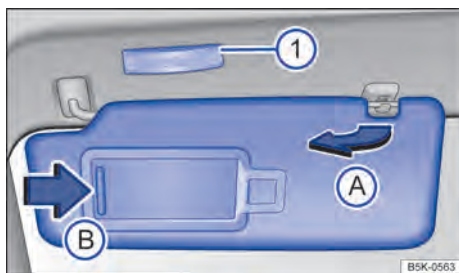

**Fig. 81** No revestimento do teto dianteiro: para-sol.

Em primeiro lugar, ler e observar as informações introdutórias e as indicações de segurança ⚠️ na página 117.

**Possibilidades de ajuste dos para-sóis para o condutor e para o passageiro dianteiro:**

- Rebater na direção do para-brisa.
- Retirar do suporte e virar na direção das portas ⇒ Fig. 81 (A).

### Espelho de cortesia iluminado

No para-sol rebatido para baixo encontra-se um espelho de cortesia atrás de uma cobertura. Ao abrir a cobertura (B), uma lanterna (1) se acende.



A lanterna se apaga quando a cobertura do espelho de cortesia for fechada ou o para-sol for virado para cima ou totalmente para frente.

**i** A lanterna acima do para-sol se apaga automaticamente após alguns minutos sob determinadas condições. Isto impede que a bateria do veículo se descarregue.

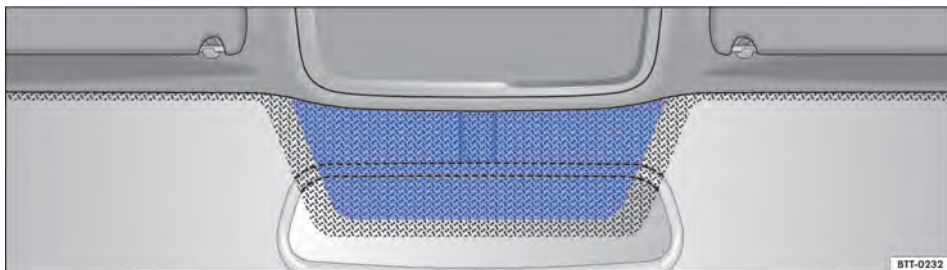
## Para-brisa de vidro de isolamento térmico



**Fig. 82** Para-brisa de vidro de isolamento térmico: janela de comunicação acima do espelho retrovisor interno.

 **Em primeiro lugar, ler e observar as informações introdutórias e as indicações de segurança  na página 117.**

O para-brisa com isolamento térmico possui uma camada que reflete o infravermelho e, dependendo da versão, pode ser aquecível sem arame.

Para cumprimento das funções de componentes eletrônicos do mercado de acessórios, há uma área sem revestimento (janela de comunicação) acima do espelho retrovisor interno ⇒ [Fig. 82](#).

A área não revestida não pode ser coberta externa ou internamente ou receber etiquetas adesivas, pois, do contrário, podem ocorrer falhas de funcionamento dos componentes eletrônicos. 



# Limpadores e lavadores dos vidros

## Introdução ao tema

Neste capítulo encontram-se informações relativas aos seguintes temas:

Luz de controle .....	119
Alavanca dos limpadores dos vidros .....	120
Funções dos limpadores dos vidros .....	121
Posição de serviço dos limpadores do para-brisa .....	122
Sensor de chuva e de luz .....	122
Verificar e reabastecer o nível de água dos lavadores dos vidros .....	124

### Informações e alertas complementares:

- Vistas externas ⇒ Página 6
- Trocar a marcha ⇒ Página 163
- Aquecer, ventilar, resfriar ⇒ Página 249
- Preparações para trabalhos no compartimento do motor ⇒ Página 264
- Conservar e limpar a parte externa do veículo ⇒ Página 302

### ADVERTÊNCIA

**A água dos lavadores dos vidros sem anticongelante suficiente pode congelar sobre o vidro e limitar a visibilidade.**

### ADVERTÊNCIA (continuação)

- Utilizar os lavadores dos vidros somente com anticongelante suficiente em temperaturas de inverno.
- Nunca utilizar os lavadores dos vidros em temperaturas de inverno enquanto o para-brisa não tiver sido aquecido com o sistema de ventilação. Caso contrário, o aditivo anticongelante pode congelar sobre o para-brisa e reduzir a visibilidade.

### ADVERTÊNCIA

**Palhetas dos limpadores dos vidros gastas ou sujas reduzem a visibilidade e aumentam o risco de acidentes e de ferimentos graves.**

- Substituir as palhetas dos limpadores dos vidros sempre que estiverem danificadas ou gastas e não limparem mais o vidro de forma satisfatória.

### NOTA

No caso de geada, verificar, antes de ligar os limpadores dos vidros, se as palhetas dos limpadores dos vidros não estão congeladas! Quando o veículo é parado com tempo frio, a posição de serviço dos limpadores do para-brisa pode ser útil ⇒ Página 122.

## Luz de controle

 Em primeiro lugar, ler e observar as informações introdutórias e as indicações de segurança  na página 119.

Acesa	Causa possível	Solução
	Nível de água dos lavadores dos vidros muito baixo.	Completar o reservatório de água dos lavadores dos vidros assim que possível ⇒ Página 124.

Ao ligar a ignição, algumas luzes de advertência e de controle se acendem rapidamente para verificação da função. Elas se apagam após alguns segundos.

### NOTA

**A inobservância das luzes de controle que se acendem e das mensagens de texto pode ocasionar danos ao veículo.**

## Alavanca dos limpadores dos vidros

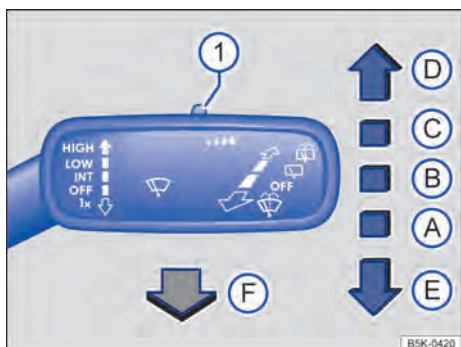

**Fig. 83** À direita da coluna de direção: comandar os limpadores do para-brisa.

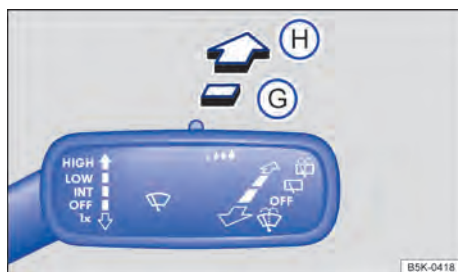

**Fig. 84** À direita da coluna de direção: comandar o limpador do vidro traseiro.

Em primeiro lugar, ler e observar as informações introdutórias e as indicações de segurança na página 119.

**Mover a alavanca para a posição desejada ⇒ ①:**

Ⓐ	<b>OFF</b>	Limpadores dos vidros desligados.
Ⓑ	<b>INT</b>	Temporizador dos limpadores do para-brisa ou operação do sensor de chuva e de luz.
Ⓒ	<b>LOW</b>	Limpeza lenta.
Ⓓ	<b>HIGH</b>	Limpeza rápida.
Ⓔ	1x	Movimento único dos limpadores do para-brisa – limpeza curta. Manter a alavanca pressionada para baixo por um tempo mais longo para limpar mais rapidamente.
Ⓕ		Sistema de limpeza e de lavagem automático do para-brisa com a alavanca puxada.
Ⓖ		Temporizador do limpador do vidro traseiro. Os limpadores dos vidros limpam aproximadamente a cada 6 segundos.
Ⓗ		Sistema de limpeza e de lavagem automático para limpeza do vidro traseiro com a alavanca pressionada.
①		Ajustar o interruptor para níveis de intervalo (veículos sem sensor de chuva e de luz) ou a sensibilidade do sensor de chuva e de luz.

### ! NOTA

Se a ignição for desligada com os limpadores dos vidros ligados, os limpadores dos vidros continuarão a limpar a partir do mesmo estágio de limpeza quando a ignição for ligada novamente. Geada, neve e outros obstáculos sobre o vidro podem ocasionar danos aos limpadores dos vidros e ao motor dos limpadores dos vidros.

### ! NOTA (continuação)

- Antes do início da condução, se necessário, remover a neve e o gelo dos limpadores do para-brisa.
- Soltar as palhetas dos limpadores dos vidros congeladas cuidadosamente do vidro. Para isso, a Volkswagen recomenda um spray anticongelante. ▶

## ❗ NOTA

**Não ligar os limpadores dos vidros com o vidro seco. A limpeza do vidro seco pelas palhetas dos limpadores dos vidros pode danificar o vidro.**

**i** Os limpadores dos vidros funcionam somente com a ignição ligada e com a tampa do compartimento do motor ou a tampa do compartimento de bagagem fechada.

**i** O temporizador dos limpadores do para-brisa funciona de acordo com a velocidade de condução. Quanto mais rápido o veículo, mais frequente é a limpeza dos limpadores do para-brisa.

**i** O limpador do vidro traseiro se liga automaticamente se os limpadores do para-brisa estiverem ligados e a marcha a ré for engatada.

**i** O ligamento automático na marcha a ré pode ser ativado ou desativado no sistema Infotainment pelo botão **CAR** e superfícies de função **☺** e **☹** (espelho e limpador do para-brisa) ⇒ Página 30. <

## Funções dos limpadores dos vidros

 **Em primeiro lugar, ler e observar as informações introdutórias e as indicações de segurança ⚠ na página 119.**

### Comportamento dos limpadores dos vidros em diversas situações:

Com o veículo parado:	O estágio do limpador de para-brisa ligado alterna temporariamente para o estágio imediatamente anterior.
Com o sistema de limpeza e de lavagem automático em funcionamento:	O Climatronic alterna durante aproximadamente 30 segundos para o modo de recirculação de ar para evitar odores da água dos lavadores do para-brisa no interior do veículo.
Com o temporizador dos limpadores do para-brisa:	Os intervalos dependem da velocidade do veículo. Quanto maior a velocidade, mais curto é o intervalo.
Ao abrir uma porta do veículo:	o limpador para.

### Lavadores do farol

O lavador do farol limpa os vidros do farol e funciona somente com a iluminação de condução ligada.

Após ligar a ignição, o farol é lavado ao acionar os lavadores do para-brisa pela primeira e vez e a cada 10 acionamentos. Para isso, a alavanca dos limpadores dos vidros precisa ser puxada para o volante com o farol baixo ou farol alto ligado. Em intervalos regulares, por exemplo ao abastecer, remover a sujeira aderente dos vidros do farol, como resíduos de insetos.

Para garantir o funcionamento dos lavadores do farol também no inverno, remover a neve das aberturas dos lavadores do farol no para-choque antes da utilização. Se necessário, remover o gelo usando um spray anticongelante.

**i** Caso haja um obstáculo no vidro, os limpadores dos vidros tentarão remover este obstáculo. Se o obstáculo continuar bloqueando os limpadores do para-brisa, os limpadores do para-brisa pararão. Remover o obstáculo e ligar os limpadores do para-brisa novamente. <

## Posição de serviço dos limpadores do para-brisa

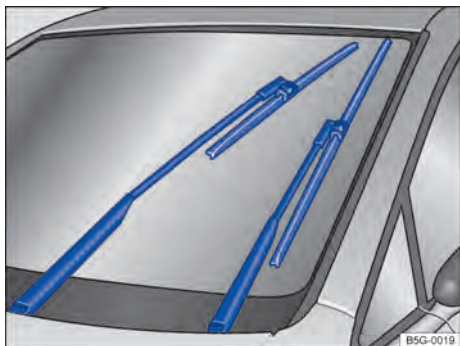

Fig. 85 Limpadores dos vidros na posição de serviço.

Em primeiro lugar, ler e observar as informações introdutórias e as indicações de segurança na página 119.

Na posição de serviço, os braços dos limpadores do para-brisa podem ser erguidos do para-brisa. Para colocar os limpadores do para-brisa na posição de serviço  $\Rightarrow$  Fig. 85, proceder conforme segue:

- A tampa do compartimento do motor precisa estar fechada  $\Rightarrow$  Página 264.
- Ligar e desligar a ignição.
- Pressionar a alavanca dos limpadores do para-brisa brevemente para baixo  $\Rightarrow$  Fig. 83

## Sensor de chuva e de luz

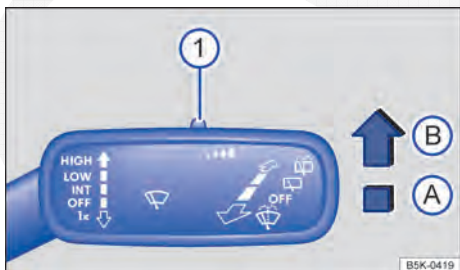

Fig. 86 Na alavanca dos limpadores dos vidros à direita da coluna de direção: ajustar o sensor de chuva e de luz .

Em primeiro lugar, ler e observar as informações introdutórias e as indicações de segurança na página 119.

Posicionar os braços dos limpadores do para-brisa novamente sobre o para-brisa antes do início da condução! Pressionar a alavanca dos limpadores do para-brisa brevemente para baixo, com a ignição ligada, para retornar os braços dos limpadores do para-brisa à posição inicial.

### Erguer os braços dos limpadores do para-brisa

- Antes de erguer os braços dos limpadores do para-brisa, colocá-los na posição de serviço  $\Rightarrow$  .
- Para erguer um braço dos limpadores do para-brisa, segurá-lo **somente** pela área de fixação da palheta dos limpadores do para-brisa.

### NOTA

- Para evitar danos à tampa do compartimento do motor e aos braços dos limpadores do para-brisa, erguer os braços dos limpadores do para-brisa **somente** na posição de serviço.
- Antes do início da condução, posicionar sempre os braços dos limpadores do para-brisa sobre o para-brisa.

Os braços dos limpadores do para-brisa **somente** podem ser movimentados com o veículo paralisado na posição de serviço.

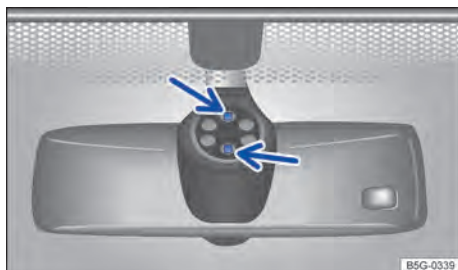

Fig. 87 No para-brisa acima do espelho retrovisor interno: superfícies sensíveis do sensor de chuva e de luz.

O sensor de chuva e de luz ativado controla automaticamente os intervalos dos limpadores dos vidros de acordo com a intensidade da chuva.

A sensibilidade do sensor de chuva e de luz pode ser ajustada manualmente com o interruptor na alavanca dos limpadores dos vidros ⇒ Fig. 86 ① ⇒ ▲.

A limpeza automática pode ser ativada ou desativada no sistema Infotainment pelo botão **CAR** e superfícies de função **☺** e **☹** e **espelho e limpador do para-brisa** ⇒ Página 30.

Quando o sensor de chuva e de luz é desativado, o intervalo de tempo é ajustado em níveis fixos.

Pressionar a alavanca para a posição desejada ⇒ Fig. 86:

- Ⓐ Sensor de chuva e de luz desativado.
- Ⓑ Sensor de chuva e de luz ativo – limpeza automática, se necessária.
- ① Regular a sensibilidade do sensor de chuva e de luz:
  - Ajustar o interruptor para a direita – alta sensibilidade.
  - Ajustar o interruptor para a esquerda – baixa sensibilidade.

Após desligar e ligar novamente a ignição, o sensor de chuva e de luz permanece ativado e volta a funcionar se a alavanca dos limpadores dos vidros estiver na posição **Ⓑ** e a velocidade for superior a 4 km/h (2 mph).

### Comportamento de acionamento alterado do sensor de chuva e de luz

As possíveis causas de avarias e interpretações errôneas *na área da superfície sensível* ⇒ Fig. 87 (setas) do sensor de chuva e de luz são, entre outras:

- Palhetas dos limpadores dos vidros danificadas: uma película de água ou listras de limpeza devido às palhetas dos limpadores danificadas podem prolongar a duração da ligação, reduzir os intervalos de limpeza ou provocar a limpeza contínua.
- Insetos: a presença de insetos no para-brisa pode ocasionar o acionamento da limpeza.

- Estrias de sal: no inverno, estrias de sal no vidro podem provocar uma relimpeza extremamente longa no vidro quase seco.
- Sujeira: poeira seca, cera, revestimentos do vidro (efeito lótus), resíduos de detergentes (sistema de lavagem de veículos automático) podem tornar o sensor de chuva e de luz menos sensível ou, posteriormente, mais lento ou até mesmo sem reação.
- Fissura no vidro: um impacto de uma pedra aciona um ciclo de limpeza com o sensor de chuva e de luz ligado. Depois disso, o sensor de chuva e de luz reconhece a diminuição das superfícies sensíveis e adequa-se a ela. De acordo com a dimensão do impacto da pedra, o comportamento do acionamento do sensor de chuva e de luz pode ser alterar.

### ⚠ ADVERTÊNCIA

**O sensor de chuva e de luz não pode reconhecer suficientemente qualquer chuva e ativar os limpadores dos vidros.**

- **Se necessário, ligar os limpadores do para-brisa manualmente e em tempo hábil se a água sobre o para-brisa estiver limitando a visibilidade.**



**i** Limpar regularmente as superfícies sensíveis do sensor de chuva e de luz ⇒ Fig. 87 (setas) e verificar danos nas palhetas dos limpadores do para-brisa.

**i** Para a remoção de ceras e de resíduos de polimento, recomenda-se o uso de um limpador contendo álcool. ◀

## Verificar e reabastecer o nível de água dos lavadores dos vidros







**Fig. 88** No compartimento do motor: tampa do reservatório de água dos lavadores dos vidros.

 **Em primeiro lugar, ler e observar as informações introdutórias e as indicações de segurança  na página 119.**

Verificar regularmente o nível de água dos lavadores dos vidros e, se necessário, reabastecer.

No bocal do reservatório de água dos lavadores dos vidros encontra-se uma peneira. A peneira separa as partículas de sujeira grandes no abastecimento dos bicos dos lavadores dos vidros. Remover a peneira somente para limpar. Se a peneira estiver danificada ou se não estiver presente, no abastecimento tais partículas de sujeira podem entrar no sistema, e levarem ao entupimento dos bicos dos lavadores dos vidros.

- Abrir a tampa do compartimento do motor  ⇒ Página 264.
- O reservatório de água dos lavadores dos vidros pode ser reconhecido pelo símbolo  na tampa ⇒ Fig. 88.
- Verificar se ainda há água suficiente no reservatório dos lavadores dos vidros.
- Para reabastecer, misturar água limpa (não utilizar água destilada) com um limpavidros recomendado pela Volkswagen ⇒ . Observar as prescrições para mistura na embalagem.
- Em caso de temperaturas externas baixas, acrescentar um aditivo anticongelante especial para que a água não se congele ⇒ .

### Limpa-vidros recomendado

- Em estações quentes, produto de limpeza de vidro para verão G 052 184 A1. Proporção de mistura 1:100 (1 parte de concentrado, 100 partes de água) no reservatório de água dos lavadores dos vidros.
- Produto de limpeza de vidro para o ano inteiro G 052 164 A2. Proporção de mistura no inverno, até -18 °C (0 °F), aproximadamente 1:2 (1 parte de concentrado para 2 partes de água), em outros casos, proporção de 1:4 no reservatório de água dos lavadores dos vidros.

### Capacidades

Dependendo da versão do veículo, a capacidade de abastecimento do reservatório de água dos lavadores dos vidros é aproximadamente 3 – 5 litros.

### ADVERTÊNCIA

**Nunca misturar aditivo do líquido de arrefecimento ou aditivos semelhantes inadequados à água dos lavadores dos vidros. Isso poderá produzir a formação de uma película oleosa sobre o vidro que restringirá consideravelmente a visibilidade.**

- Utilizar água limpa e límpida (não utilizar água destilada) com um limpavidros recomendado pela Volkswagen.
- Se for o caso, misturar aditivos anticongelantes adequados à água dos lavadores dos vidros.

### NOTA

- **Nunca misturar os produtos de limpeza recomendados pela Volkswagen com outros produtos de limpeza. Isso poderá ocasionar uma floculação dos componentes e, conseqüentemente, um entupimento dos bicos dos lavadores dos vidros.**
- **Ao reabastecer com fluidos, atentar para que os fluidos corretos sejam abastecidos nas aberturas de enchimento corretas. A utilização de fluidos incorretos pode resultar em deficiências de funcionamento graves e danos no motor.**

# Espelhos retrovisores

## Introdução ao tema

Neste capítulo encontram-se informações relativas aos seguintes temas:

Espelho retrovisor interno . . . . .	126
Espelhos retrovisores externos . . . . .	127

Através dos espelhos retrovisores externos e do espelho retrovisor interno, o condutor pode observar o trânsito que o segue e ajustar o comportamento de direção próprio em relação ao trânsito que o segue.

Para a segurança de condução, é importante que o condutor ajuste corretamente os espelhos retrovisores externos e o espelho retrovisor interno antes do início da condução ⇒ .

Pelo olhar através dos espelhos retrovisores externos e do espelho retrovisor interno, não pode ser visto todo o campo de condução lateral e traseiro. Estas áreas não visíveis são denominadas de ângulo cego. No ângulo cego, podem se encontrar os demais usuários da via e objetos.

### Informações e alertas complementares:

- Vistas externas ⇒ Página 6
- Sistema Infotainment ⇒ Página 30
- Ajustar a posição do banco ⇒ Página 64
- Trocar a marcha ⇒ Página 163
- Frear, parar e estacionar ⇒ Página 174

### ADVERTÊNCIA

O ajuste dos espelhos retrovisores externos e do espelho retrovisor interno durante a condução pode distrair o condutor. Isso pode causar acidentes e ferimentos graves.

- Ajustar os espelhos retrovisores externos e o espelho retrovisor interno somente com o veículo parado.
- Ao estacionar, trocar de faixa e durante manobras de ultrapassagem e de conversão sempre observar atentamente os arredores, pois pode haver os demais usuários da via e objetos no ângulo cego.

### ADVERTÊNCIA (continuação)

- Atentar sempre para que os espelhos retrovisores estejam ajustados corretamente e que a visibilidade traseira não seja limitada devido ao gelo, à neve, ao embaçamento ou por outros objetos.

### ADVERTÊNCIA

Os espelhos retrovisores antiofuscantes automáticos contêm um fluido eletrolítico que pode vazar caso o vidro do espelho seja quebrado.

- O fluido eletrolítico vazado pode irritar a pele, os olhos e os órgãos do sistema respiratório, sobretudo em pessoas com asma ou enfermidades semelhantes. Garantir a entrada imediata de ar puro suficiente e sair do veículo ou, caso isso não seja possível, abrir todos os vidros e portas.
- Se o fluido eletrolítico entrar em contato com os olhos ou com a pele, lavar imediatamente com água em abundância no mínimo durante 15 minutos e procurar um médico.
- Em caso de contato do fluido eletrolítico com calçados e roupas, lavar imediatamente com água em abundância durante 15 minutos, no mínimo. Limpar cuidadosamente os calçados e as roupas antes de reutilizá-los.
- Em caso de ingestão do fluido eletrolítico, enxaguar imediatamente a boca com água em abundância por pelo menos 15 minutos. Não induzir o vômito caso isso não tenha sido prescrito por um médico. Procurar ajuda médica imediatamente.

### NOTA

Em espelhos retrovisores antiofuscantes automáticos, o fluido eletrolítico pode vazar pelo vidro de um espelho quebrado. Este fluido ataca as superfícies plásticas. Remover o fluido o mais rápido possível, por exemplo, com uma esponja úmida.

## Espelho retrovisor interno

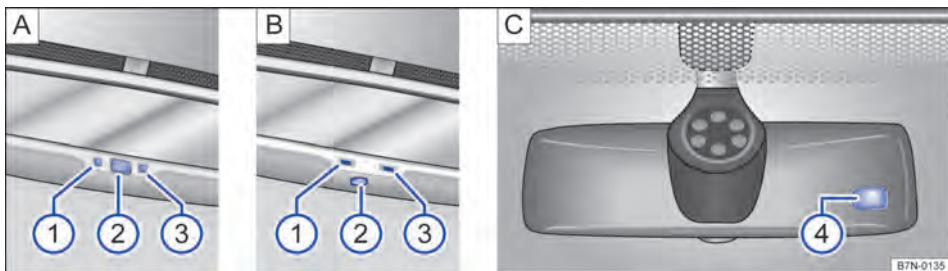

Fig. 89 No para-brisa: espelho retrovisor interno com antiofuscante automático.

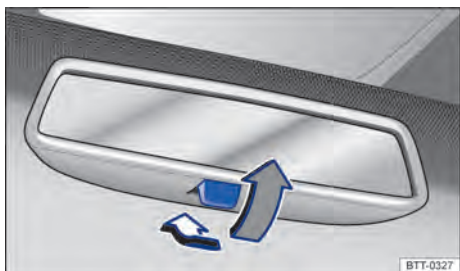

Fig. 90 No para-brisa: espelho retrovisor interno com antiofuscante manual.

Em primeiro lugar, ler e observar as informações introdutórias e as indicações de segurança na página 125.

O condutor deve sempre ajustar o espelho retrovisor interno de modo a assegurar suficiente visibilidade traseira através do vidro traseiro.

A visibilidade traseira pode ser restringida ou impedida, por exemplo, pela cortina de proteção solar do vidro traseiro, por peças de roupa colocadas sobre a cobertura do compartimento de bagagem ou por um vidro traseiro congelado, coberto por neve ou sujo.

### Espelho retrovisor interno com antiofuscante automático

Legenda para Fig. 89:

- 1 Luz de controle.
- 2 Interruptor.
- 3 Sensor para reconhecer a incidência de luz por trás.
- 4 Sensor para reconhecer a incidência de luz pela frente.

O antiofuscamento automático pode ser ligado e desligado com o interruptor no espelho retrovisor interno  $\Rightarrow$  Fig. 89 A ② ou B ②. Com o antiofuscamento automático ligado, a luz de controle  $\Rightarrow$  Fig. 89 A ① ou B ① acende-se.

Na carcaça do espelho retrovisor interno se encontram 2 sensores:

- Um sensor no lado que indica para o interior do veículo, que mede a incidência de luz por *trás*  $\Rightarrow$  Fig. 89 A ③ ou B ③.
- Um sensor no lado que indica para o para-brisa, que mede a incidência de luz pela *frente*  $\Rightarrow$  Fig. 89 C ④.

Com a ignição ligada, o espelho retrovisor interno ofusca *automaticamente*, dependendo do crepúsculo com uma incidência de luz por trás.

Quando a incidência de luz sobre os sensores é comprometida ou interrompida, por exemplo, por uma cortina de proteção solar, o espelho retrovisor interno com antiofuscante automático não funciona ou não funciona sem falhas.

O antiofuscante automático será desativado quando for dada marcha a ré ou quando a lanterna interna ou de leitura estiver acesa.

Não colocar aparelhos de navegação externos no para-brisa ou próximo ao espelho retrovisor interno com antiofuscante automático  $\Rightarrow$  .

### Espelho retrovisor interno com antiofuscante manual

- Posição de base: a alavanca na borda inferior do espelho retrovisor aponta para o para-brisa.
- Para evitar o ofuscamento, puxar a alavanca para trás  $\Rightarrow$  Fig. 90.



## ⚠️ ADVERTÊNCIA

O display iluminado do aparelho de navegação pode comprometer o funcionamento do espelho retrovisor interno com antiofuscante automático, causando acidentes e ferimentos graves.



## ⚠️ ADVERTÊNCIA (continuação)

- Falhas de funcionamento do antiofuscante automático podem impedir que o espelho retrovisor interno possa ser utilizado para determinar exatamente a distância do veículo que segue atrás ou a distância de outros objetos.

## Espelhos retrovisores externos



**Fig. 91** Na porta do condutor: botão rotativo dos espelhos retrovisores externos.

 Em primeiro lugar, ler e observar as informações introdutórias e as indicações de segurança  na página 125.

Os espelhos retrovisores externos podem ser ajustados com o botão rotativo na porta do condutor  Fig. 91.

### Girar o botão rotativo com a ignição ligada para a posição desejada:



Ligar o desembaçador dos espelhos retrovisores externos. O desembaçador é ligado somente em temperaturas ambiente abaixo de +20 °C (+68 °F).

**L**

Ajustar o espelho retrovisor externo esquerdo movendo o botão rotativo para frente, para trás, para a direita ou para a esquerda.





**R**

Ajustar o espelho retrovisor externo direito movendo o botão rotativo para frente, para trás, para a direita ou para a esquerda.





**O**

Posição zero. Espelho retrovisor externo em posição de uso, desembaçador dos espelhos retrovisores externos desligado, não é possível ajustar os espelhos retrovisores externos.

### Ajuste dos espelhos retrovisores sincronizado

- Selecionar no sistema Infotainment pelo botão  e superfícies de função  e  (espelho e limpador do para-brisa), o ajuste sincrônico dos espelhos retrovisores externos  Página 30.
- Girar o botão rotativo para a posição L.
- Ajustar o espelho retrovisor externo esquerdo. O espelho retrovisor externo direito é ajustado simultaneamente (de modo sincronizado).
- Se necessário, corrigir os ajustes do espelho retrovisor direito: girar o botão rotativo para a posição R.

### Salvar o ajuste do espelho retrovisor externo direito para a marcha a ré

- Selecionar a chave do veículo válida em que o ajuste deve ser armazenado.
- Destruar o veículo com essa chave do veículo.
- Puxar bem o freio de estacionamento.
- Ligar a ignição.
- Colocar a transmissão na posição neutra.
- No sistema Infotainment pelo botão  e superfícies de função  e  (espelho e limpador do para-brisa) ativar a função de abaixar o espelho em marcha a ré  Página 30.
- Engatar a marcha a ré.
- Ajustar o espelho retrovisor externo direito de modo que, por exemplo, a área da borda do meio-fio possa ser bem visualizada.
- A posição do espelho retrovisor ajustada é armazenada automaticamente e atribuída à chave do veículo com a qual o veículo foi destravado.

## Acessar os ajustes do espelho retrovisor externo direito

- Girar o botão rotativo do espelho retrovisor externo para a posição **R**.
- Com a ignição ligada, engatar a marcha a ré.
- A posição armazenada do espelho retrovisor externo direito para a marcha a ré é desconsiderada quando se conduz para frente com velocidade superior a aproximadamente 15 km/h (9 mph) ou quando o botão rotativo for girado da posição **R** para outra posição.

### ADVERTÊNCIA

Um rebatimento de volta descuidado dos espelhos retrovisores externos pode provocar ferimentos.

- Rebater de volta os espelhos retrovisores externos somente quando não houver ninguém na área de funcionamento.
- Atentar sempre para que nenhum dedo seja preso entre o espelho retrovisor externo e a base do espelho quando os espelhos retrovisores externos forem movidos.

### ADVERTÊNCIA

A avaliação imprecisa da distância dos veículos vindos de trás pode causar acidentes e ferimentos graves.

- As superfícies abauladas dos espelhos retrovisores (convexas ou esféricas) aumentam o campo de visão e fazem os objetos parecerem menores e mais distantes.

### ADVERTÊNCIA (continuação)

- O uso de espelhos retrovisores de superfícies abauladas para avaliar a distância de veículos vindos de trás ao mudar de faixa de rodagem é impreciso e pode causar acidentes e ferimentos graves.
- Sempre que possível, usar o espelho retrovisor interno para determinar com mais exatidão a distância dos veículos vindos de trás ou a distância de outros objetos.
- Assegurar que haja visibilidade suficiente para trás.

### NOTA

Num sistema de lavagem de veículos automático, rebater sempre os espelhos retrovisores externos para dentro.



Manter o desembaçador dos espelhos retrovisores externos ligado somente durante o tempo necessário. Caso contrário, haverá um consumo desnecessário de combustível.



O desembaçador dos espelhos retrovisores externos aquece inicialmente com potência máxima e, após aproximadamente 2 minutos, de acordo com a temperatura ambiente.



Se houver uma avaria, os espelhos retrovisores externos elétricos poderão ser ajustados manualmente por meio de pressão na borda da superfície do espelho.

# Transportar

## Orientações para condução

### Introdução ao tema

Neste capítulo encontram-se informações relativas aos seguintes temas:

Guardar volumes de bagagem	130
Conduzir com a tampa do compartimento de bagagem aberta	130
Conduzir com o veículo carregado	131

Acomodar o volume de bagagem pesado sempre de maneira segura no compartimento de bagagem e certificar-se de que os encostos do banco traseiro estão encaixados corretamente. Usar sempre olhais de amarração e fitas de amarração adequadas para fixar objetos pesados. Nunca sobrecarregar o veículo. Tanto o carregamento quanto a distribuição da carga no veículo têm influência sobre o comportamento de direção e sobre o efeito de frenagem ⇒ .

#### Informações e alertas complementares:

- Tampa do compartimento de bagagem ⇒ Página 53
- Rebratar encosto do banco do passageiro para frente ⇒ Página 73
- Luz e visibilidade ⇒ Página 105
- Compartimento de bagagem ⇒ Página 132
- Bagageiro do teto ⇒ Página 141
- Condução com reboque ⇒ Página 144
- Informações importantes sobre rodas e pneus ⇒ Página 288

#### ADVERTÊNCIA

Objetos soltos ou fixados incorretamente podem causar ferimentos graves em manobras de direção e de frenagem súbitas ou em acidentes. Isso vale especialmente nos casos em que objetos são atingidos pelo airbag acionado, sendo arremessados pelo interior do veículo. Para diminuir o risco de ferimentos, observar o seguinte:

- Guardar todos os objetos no veículo de maneira segura. Guardar bagagens e objetos pesados sempre no compartimento de bagagem.

#### ADVERTÊNCIA (continuação)

- Fixar sempre objetos com fitas de amarração ou com cintas tensoras adequadas para que os objetos não possam alcançar a área de expansão dos airbags laterais ou frontais durante uma manobra brusca de direção e de frenagem.
- Guardar os objetos no interior do veículo de maneira que eles não possam se deslocar até a área de expansão dos airbags durante a condução.
- Manter os porta-objetos sempre fechados durante a condução.
- Se o encosto do banco do passageiro for rebatido para frente, todos os objetos precisarão ser absorvidos pelo estofamento do banco do passageiro dianteiro. Mesmo objetos leves e pequenos podem ser pressionados na esteira de detecção de peso sob o assento pelo encosto do passageiro dianteiro rebatido para frente transferindo, assim, informações incorretas aos equipamentos de controle de airbag.
- Enquanto o encosto do banco do passageiro dianteiro estiver rebatido para frente, o airbag dianteiro precisa estar desligado e a luz de controle PASSENGER AIR BAG OFF  deve estar acesa.
- Objetos guardados nunca devem levar os ocupantes a assumir uma posição incorreta no banco.
- Se objetos guardados bloquearem um assento do banco, ele nunca deverá ser ocupado e utilizado por uma pessoa.

#### ADVERTÊNCIA

O comportamento de direção, bem como o efeito de frenagem, alteram-se bastante durante o transporte de objetos pesados e de grande volume.

- Adequar a velocidade e a forma de condução às condições de visibilidade, do clima, da pista e do trânsito.
- Acelerar de forma especialmente cautelosa e cuidadosa.



#### **⚠️ ADVERTÊNCIA (continuação)**

- Evitar manobras de direção e de frenagem súbitas.

#### **⚠️ ADVERTÊNCIA (continuação)**

- Frear antes do usual.

## Guardar volumes de bagagem

 Em primeiro lugar, ler e observar as informações introdutórias e as indicações de segurança  na página 129.

### Guardar todos os volumes de bagagem no veículo de maneira segura

- Distribuir as cargas no veículo e no teto da maneira mais uniforme possível.
- No compartimento de bagagem, objetos pesados devem ser colocados o mais próximo possível do encosto do banco traseiro, e esse deve estar encaixado de forma segura.
- Fixar volumes de bagagem no compartimento de bagagem utilizando cintas tensoras adequadas nos olhais de amarração ⇒ Página 132.
- Ajustar o alcance do farol ⇒ Página 105.

- Adequar a pressão dos pneus conforme a carga. Observar a etiqueta adesiva com a pressão dos pneus ⇒ Página 288.



- Em veículos com indicador de controle dos pneus, se necessário, configurar as novas condições de carga ⇒ Página 284.

#### **! NOTA**

**Os filamentos do desembaçador do vidro traseiro podem ser avariados devido ao atrito com objetos.**

 Observar as informações sobre o carregamento de um bagageiro do teto ⇒ Página 141.

## Conduzir com a tampa do compartimento de bagagem aberta

 Em primeiro lugar, ler e observar as informações introdutórias e as indicações de segurança  na página 129.

A condução com a tampa do compartimento de bagagem aberta representa um perigo especial. Proteger todos os objetos e a tampa do compartimento de bagagem aberta de maneira correta e adotar medidas adequadas para reduzir a entrada de gases tóxicos do escapamento.

#### **⚠️ ADVERTÊNCIA (continuação)**

- Evitar manobras de direção e de frenagem súbitas ou bruscas, pois a tampa do compartimento de bagagem pode se mover de maneira descontrolada.
- Garantir que objetos para fora do compartimento de bagagem estejam visíveis para os demais usuários da via. Observar as determinações legais.
- Quando houver objetos para fora do compartimento de bagagem, a tampa do compartimento de bagagem nunca poderá ser utilizada para “preisar” ou “fixar” objetos.
- Retirar obrigatoriamente o volume de bagagem e o bagageiro montados sobre a tampa do compartimento de bagagem quando for necessário conduzir com a tampa do compartimento de bagagem aberta.

#### **⚠️ ADVERTÊNCIA**

Se a tampa do compartimento de bagagem estiver aberta, gases tóxicos do escapamento poderão alcançar o interior do veículo. Isto

#### **⚠️ ADVERTÊNCIA**

A condução com a tampa do compartimento de bagagem destravada ou aberta pode causar ferimentos graves.

- Conduzir sempre com a tampa do compartimento de bagagem fechada.
- Guardar todos os objetos no compartimento de bagagem de maneira segura. Objetos soltos podem cair do compartimento de bagagem e ferir os demais usuários da via.
- Conduzir sempre de maneira cautelosa e defensiva.

**⚠ ADVERTÊNCIA (continuação)**

pode ocasionar inconsciência, intoxicação por dióxido de carbono, acidentes e ferimentos graves.

- Para impedir a entrada de gases tóxicos do escapamento, conduzir sempre com a tampa do compartimento de bagagem fechada.
- Em casos excepcionais, se for necessário conduzir com a tampa do compartimento de bagagem aberta, deve-se proceder da seguinte maneira para reduzir a entrada de gases tóxicos do escapamento no interior do veículo:
  - Fechar todos os vidros e o teto de vidro.
  - Desligar o modo de recirculação de ar do sistema de ventilação e aquecimento ou do ar-condicionado.

**⚠ ADVERTÊNCIA (continuação)**

- Abrir todos os difusores de ar no painel de instrumentos.
- Ligar o ventilador do sistema de ventilação e aquecimento ou do ar-condicionado no nível mais alto de ventilação.

**! NOTA**

O comprimento e a altura do veículo se modificam quando a tampa do compartimento de bagagem está aberta. <

## Conduzir com o veículo carregado



Em primeiro lugar, ler e observar as informações introdutórias e as indicações de segurança ⚠ na página 129.

Para garantir boas características de condução de um veículo carregado, observar o seguinte:

- Guardar todos os volumes de bagagem de forma segura ⇒ Página 130.
- Acelerar de forma especialmente cautelosa e cuidadosa.
- Evitar manobras de direção e de frenagem súbitas.
- Frear antes do usual.
- Se for o caso, observar as informações sobre o bagageiro do teto ⇒ Página 141.

**⚠ ADVERTÊNCIA**

Se a carga deslizar, a estabilidade e a segurança de condução do veículo poderão ser bastante reduzidas, causando acidentes e ferimentos graves.

- Proteger a carga de maneira correta para que ela não deslize.
- Em caso de objetos pesados, utilizar fitas de amarração ou cintas tensoras adequadas.
- Encaixar o encosto do banco traseiro de forma segura. <

# Compartimento de bagagem

## Introdução ao tema

Neste capítulo encontram-se informações relativas aos seguintes temas:

Cobertura do compartimento de bagagem . . .	133
Guardar a cobertura do compartimento de bagagem . . . . .	134
Dispositivo para transporte de objetos longos	135
Bolsa para esqui . . . . .	135
Olhais de amarração . . . . .	136
Ganchos para sacolas . . . . .	137
Rede para bagagem . . . . .	137
Assoalho variável do compartimento de bagagem . . . . .	139

Acomodar o volume de bagagem pesado sempre de maneira segura no compartimento de bagagem, certificando-se de que os encostos do banco traseiro estejam encaixados corretamente. Usar sempre olhais de amarração com fitas de amarração adequadas. Nunca sobrecarregar o veículo. Tanto o carregamento quanto a distribuição da carga no veículo têm influência sobre o comportamento de direção e sobre o efeito de frenagem ⇒ .

### Informações e alertas complementares:

- Sistema de airbag ⇒ Página 87
- Luz ⇒ Página 105
- Transportar ⇒ Página 129
- Informações importantes sobre rodas e pneus ⇒ Página 288

### ADVERTÊNCIA

**Quando o veículo não estiver em uso ou estiver sem supervisão, trancar sempre as portas e a tampa do compartimento de bagagem para reduzir o risco de ferimentos graves ou fatais.**

- Nunca deixar crianças sem supervisão, especialmente quando a tampa do compartimento de bagagem estiver aberta. Crianças podem entrar no compartimento de bagagem e fechar a tampa do compartimento de bagagem. Em situações como essas, uma criança não consegue sair do compartimento de bagagem sozinha. Isto pode causar ferimentos graves ou fatais.
- Nunca permitir que crianças brinquem dentro do veículo ou junto a ele.

### ADVERTÊNCIA (continuação)

- Nunca transportar pessoas no compartimento de bagagem.

### ADVERTÊNCIA

**Objetos soltos ou fixados incorretamente podem causar ferimentos graves em manobras de direção e de frenagem súbitas ou em acidentes. Isso vale especialmente nos casos em que objetos são atingidos pelo airbag acionado, sendo arremessados pelo interior do veículo. Para diminuir o risco de ferimentos, observar o seguinte:**

- Guardar todos os objetos no veículo de maneira segura. Guardar bagagens e objetos pesados sempre no compartimento de bagagem.
- Fixar objetos sempre com fitas de amarração ou com cintas tensoras para que os objetos não sejam arremessados pelo interior do veículo e não possam alcançar a área de expansão dos airbags laterais ou frontais durante uma manobra de direção e de frenagem súbita.
- Manter os porta-objetos sempre fechados durante a condução.
- Não guardar objetos duros, pesados ou pontiagudos soltos em porta-objetos abertos no interior do veículo, sobre a cobertura do compartimento de bagagem ou sobre o painel de instrumentos.
- Remover objetos rígidos, pesados ou de superfície cortante de peças de roupa e bolsas no interior do veículo e guardá-los de maneira segura.

### ADVERTÊNCIA

**Ao transportar objetos pesados, as características de condução do veículo são alteradas e a distância de frenagem aumenta. Cargas pesadas que não foram guardadas e fixadas de maneira correta podem ocasionar a perda do controle do veículo pelo condutor, causando ferimentos graves.**

- Ao transportar objetos pesados, as características de condução do veículo se alteram pelo deslocamento do centro de gravidade. ▶

**⚠️ ADVERTÊNCIA (continuação)**

- Distribuir o carregamento sempre de maneira uniforme e tão fundo quanto possível no veículo.
- Acomodar objetos pesados de maneira segura o mais fundo possível no compartimento de bagagem, antes do eixo traseiro.

**📌 NOTA**

Os filamentos do desembaçador do vidro traseiro ou a antena podem ser avariados devido ao atrito com objetos.

**i** Para que o ar no interior do veículo possa ser renovado, não obstruir as aberturas de ventilação entre o vidro traseiro e a cobertura do compartimento de bagagem.

## Cobertura do compartimento de bagagem



**Fig. 92** No compartimento de bagagem: abrir e fechar a cobertura do compartimento de bagagem.

**📖** Em primeiro lugar, ler e observar as informações introdutórias e as indicações de segurança **⚠️** na página 132.

Roupas leves podem ser colocadas na cobertura do compartimento de bagagem. Garantir que o campo de visão traseiro não seja diminuído.

### Abri a cobertura do compartimento de bagagem

- Pressionar a área traseira da cobertura do compartimento de bagagem ⇒ Fig. 92 ① um pouco para trás. A cobertura do compartimento de bagagem se abre automaticamente para a posição média.
- Pressionando novamente a cobertura do compartimento de bagagem se move automaticamente para a posição dianteira.

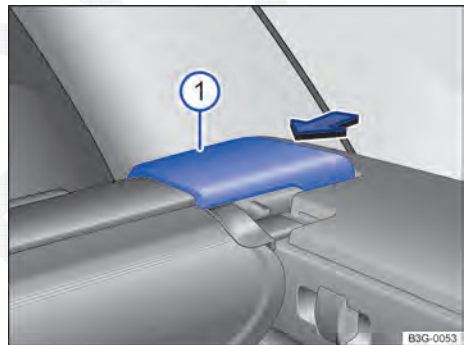

**Fig. 93** No compartimento de bagagem: remover a cobertura do compartimento de bagagem.

### Fechar a cobertura do compartimento de bagagem

- Puxar a cobertura enrolada para trás, de maneira uniforme.

### Desinstalar a cobertura do compartimento de bagagem

- Se for o caso, abrir a cobertura do compartimento de bagagem.
- Pressionar a trava da cobertura do compartimento de bagagem ⇒ Fig. 93 ① no sentido da seta.
- Retirar a cobertura do compartimento de bagagem do suporte, para cima.
- Caso necessário a cobertura do compartimento de bagagem removida pode ser guardada embaixo do assoalho do compartimento de bagagem variável ⇒ Página 134.

## Instalar a cobertura do compartimento de bagagem

- Colocar a cobertura do compartimento de bagagem esquerda, no alojamento previsto do revestimento lateral.
- Pressionar o suporte da cobertura do compartimento de bagagem ① para o alojamento à direita.
- Verificar se a trava ① se engatou corretamente.

## ⚠ ADVERTÊNCIA

**Objetos soltos ou fixados incorretamente ou animais sobre a cobertura do compartimento de bagagem podem causar ferimentos graves em caso de manobras de direção e de frenagem súbitas ou em acidentes.**

- Não guardar objetos duros, pesados ou pontiagudos soltos ou em bolsas sobre a cobertura do compartimento de bagagem.
- Nunca transportar animais sobre a cobertura do compartimento de bagagem.

## Guardar a cobertura do compartimento de bagagem



**Fig. 94** Embaixo do assoalho do compartimento de bagagem variável: guardar a cobertura do compartimento de bagagem.

 Em primeiro lugar, ler e observar as informações introdutórias e as indicações de segurança ⚠ na página 132.

A cobertura do compartimento de bagagem removida pode ser guardada embaixo do assoalho do compartimento de bagagem variável.



- Se for o caso, desprender a rede para bagagem ⇒ Página 137.
- Rebater o assoalho do compartimento de bagagem variável para frente ou levantar ⇒ Página 139.
- Se necessário, retirar as paredes laterais do porta-objetos lateral para cima e guardar, por exemplo, no porta-objetos traseiro.
- Colocar a cobertura do compartimento de bagagem removida ⇒ Fig. 94 ①, conforme representado, nos ressaltos traseiros dos suportes laterais.
- Desdobrar o assoalho do compartimento de bagagem variável ⇒ Página 139.



## Dispositivo para transporte de objetos longos



**Fig. 95** No encosto do banco traseiro: abrir o dispositivo para transporte de objetos longos.

 **Em primeiro lugar, ler e observar as informações introdutórias e as indicações de segurança**  **na página 132.**

Atrás do descanso-braço central do banco traseiro encontra-se um dispositivo para transporte de objetos longos no interior do veículo, como, por exemplo, esquis.



Para evitar a entrada de sujeira no interior do veículo, envolver objetos sujos numa coberta, por exemplo, antes de colocá-los no dispositivo para transporte de objetos longos.

Com o descanso-braço central rebatido, não se deve transportar uma pessoa no assento central do banco traseiro.

### Abrir o dispositivo para transporte de objetos longos

- Rebater o descanso-braço central para frente ⇒ Página 64.
- Puxar a alavanca de destravamento no sentido da seta e rebater a tampa do dispositivo para transporte de objetos longos ⇒ **Fig. 95**  totalmente para frente.

## Bolsa para esqui

 **Em primeiro lugar, ler e observar as informações introdutórias e as indicações de segurança**  **na página 132.**

Com ajuda da bolsa para esqui é possível transportar objetos longos sem sujar o compartimento interno.



**Fig. 96** No compartimento de bagagem: abrir o dispositivo para transporte de objetos longos.

- Abrir a tampa do compartimento de bagagem.
- Pelo compartimento de bagagem, empurrar os objetos longos através do dispositivo para transporte de objetos longos.
- Fixar os objetos com o cinto de segurança.
- Fechar a tampa do compartimento de bagagem.

### Fechar o dispositivo para transporte de objetos longos

- Rebater a tampa do dispositivo para transporte de objetos longos para trás, até que ela se encaixe. A marca vermelha no lado do compartimento de bagagem não pode estar visível.
- Fechar a tampa do compartimento de bagagem.
- Se necessário, rebater o descanso-braço central para trás.

 O dispositivo para transporte de objetos longos também pode ser aberto pelo compartimento de bagagem. Pressionar a alavanca de destravamento no sentido da seta para baixo e a tampa para frente ⇒ **Fig. 96.**

### Carregar e proteger a bolsa para esqui

- Abrir a tampa do compartimento de bagagem.
- Abrir dispositivo para transporte de objetos longos ⇒ Página 135 ou rebater uma parte do encosto do banco traseiro para frente ⇒ Página 73.
- Desdobrar a bolsa para esqui.

- Inserir objetos do compartimento de bagagem na bolsa para esqui.
- Introduzir o cinto de segurança da bolsa para esqui no fecho do cinto de segurança do meio.
- Tensionar o cinto de segurança na extremidade livre do cinto ⇒ ⚠.

#### ⚠ ADVERTÊNCIA (continuação)

- Sempre tensionar o cinto de segurança da bolsa para esqui depois do carregamento.
- A bolsa para esqui destina-se somente ao carregamento de objetos leves.

#### ⚠ NOTA

Limpar uma bolsa para esqui úmida com um pano seco antes de dobrar, para evitar a formação de manchas e de bolor.

#### ⚠ ADVERTÊNCIA

Objetos soltos podem ser lançados pelo interior do veículo em razão de uma manobra de direção ou de frenagem súbita, bem como num acidente, e causar ferimentos graves.

## Olhais de amarração



Fig. 97 No compartimento de bagagem: olhais de amarração.

Em primeiro lugar, ler e observar as informações introdutórias e as indicações de segurança ⚠ na página 132.

Na área dianteira e traseira do compartimento de bagagem existem olhais de amarração para fixação de volumes de bagagem ⇒ Fig. 97 .

Os olhais de amarração dianteiros precisam ser abertos para serem usados.

#### ⚠ ADVERTÊNCIA

Fitas de amarração ou cintas tensoras inadequadas ou danificadas podem se romper numa manobra de frenagem. Se isso acontecer, os objetos podem ser lançados pelo interior do veículo, causando ferimentos graves ou fatais.

- Utilizar sempre fitas de amarração ou cintas tensoras adequadas e em boas condições de uso.
- Fixar fitas de amarração e cintas tensoras firmemente aos olhais de amarração.
- Objetos soltos no compartimento de bagagem podem deslizar subitamente e alterar o comportamento de direção do veículo.
- Fixar também objetos pequenos e leves.
- Nunca exceder a carga máxima de tração dos olhais de amarração ao fixar objetos.
- Nunca fixar uma cadeira de criança nos olhais de amarração.



**i** A carga máxima de tração dos olhais de amarração é de aproximadamente 3,5 kN.

**i** Cintas tensoras e sistemas de proteção de carga adequados podem ser obtidos numa empresa especializada. Para isso, a Volkswagen recomenda as Concessionárias Volkswagen.

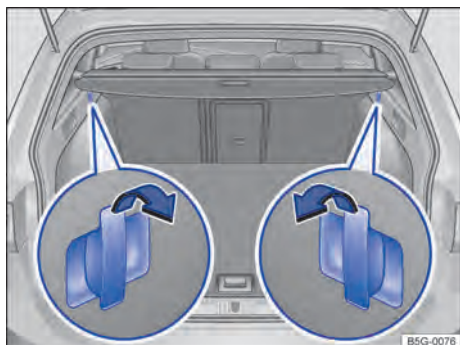
## Ganchos para sacolas



**Fig. 98** No compartimento de bagagem: ganchos para sacolas na parte dianteira.

 **Em primeiro lugar, ler e observar as informações introdutórias e as indicações de segurança**  **na página 132.**

Os ganchos para sacola são previstos para fixar sacolas leves de compras.

### Ganchos para sacolas na parte dianteira

Na região dianteira do compartimento de bagagem, encontram-se ganchos rebatíveis para sacolas, à esquerda e à direita ⇒ **Fig. 98**.

Para *rebatir*, puxar os ganchos para sacolas no sentido da seta.

Para *rebatir de volta*, pressionar os ganchos para sacolas no sentido contrário ao da seta.

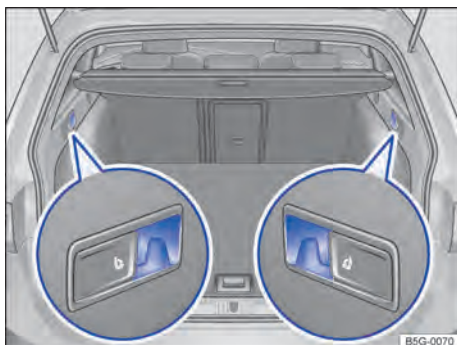

**Fig. 99** No compartimento de bagagem: ganchos para sacolas na parte traseira.

### Ganchos para sacolas na parte traseira

Na região traseira do compartimento de bagagem, encontram-se ganchos fixos para sacolas, à esquerda e à direita ⇒ **Fig. 99**.

### **ADVERTÊNCIA**

**Nunca usar os ganchos para sacolas para amarração. Em caso de manobras de frenagem súbitas ou em caso de acidente, o gancho para sacolas pode se romper.**

### **NOTA**

**Cada gancho para sacolas suporta uma carga máxima de 2,5 kg.**

## Rede para bagagem

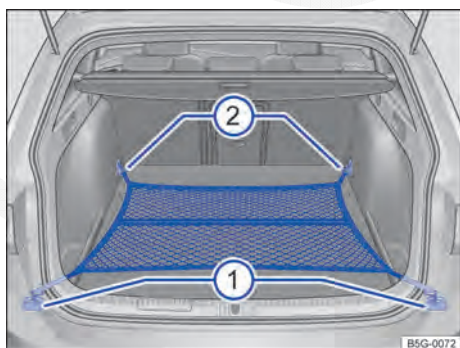

**Fig. 100** No compartimento de bagagem: rede para bagagem presa de forma plana.

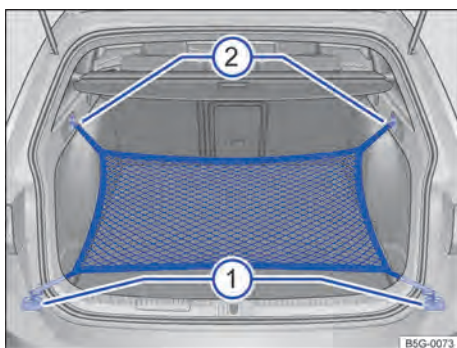

**Fig. 101** No compartimento de bagagem: olhas ① e gancho ② para prender a rede para bagagem.







**Em primeiro lugar, ler e observar as informações introdutórias e as indicações de segurança  na página 132.**



A rede para bagagem impede o deslocamento de um volume de bagagem mais leve. Na rede para bagagem há uma bolsa com zíper para guardar objetos pequenos.

Há diferentes possibilidades para prender a rede para bagagem no compartimento de bagagem.

### **Prender a rede para bagagem estendida sobre o assoalho do compartimento de bagagem**

- Se for o caso, rebater o olhal de amarração dianteiro para fora ⇒ Fig. 100 .
- Prender os ganchos da rede para bagagem nos olhais de amarração  ⇒ . O zíper da rede para bagagem deve estar voltado para cima.
- Prender o gancho da rede para bagagem nos olhais de amarração .

### **Prender a rede para bagagem na borda do compartimento de bagagem**

- Prender os ganchos curtos da rede para bagagem nos olhais de amarração ⇒ Fig. 101  ⇒ . O zíper da rede para bagagem deve estar voltado para cima.
- Prender a fixar as alças nos ganchos para sacolas .

### **Desinstalar a rede para bagagem**

A rede para bagagem, quando presa, está sob tensão ⇒ .

- Desprender os ganchos e as alças da rede para bagagem dos olhais de amarração e dos ganchos para sacolas.
- Guardar a rede para bagagem no compartimento de bagagem.

### **ADVERTÊNCIA**

**A rede para bagagem elástica precisa ser esticada quando for fixada nos olhais de amarração do compartimento de bagagem. Uma rede para bagagem, quando presa, está sob tensão. Os ganchos da rede para bagagem podem causar ferimentos se a rede para bagagem for presa ou desprendida de modo inadequado.**

- **Prender sempre o gancho da rede para bagagem firmemente, evitando que ela se solte bruscamente do olhal ao ser fixada ou removida.**
- **Proteger os olhos e o rosto para evitar ferimentos caso os ganchos se soltem bruscamente ao serem presos ou desprendidos.**
- **Prender sempre os ganchos da rede para bagagem na sequência descrita. Se um dos ganchos da rede para bagagem se soltar, o risco de ferimento aumentará.**

## Assoalho variável do compartimento de bagagem

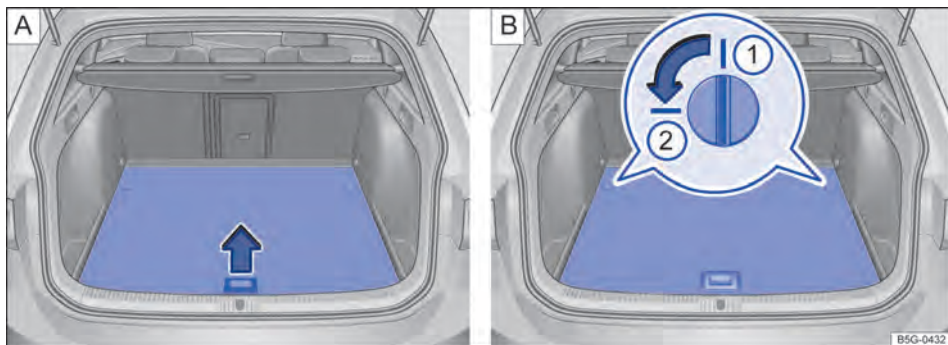

**Fig. 102** No compartimento de bagagem: **A** levantar o assoalho do compartimento de bagagem, **B** Posição ①: travamento do assoalho do compartimento de bagagem fechado, Posição ②: travamento aberto.

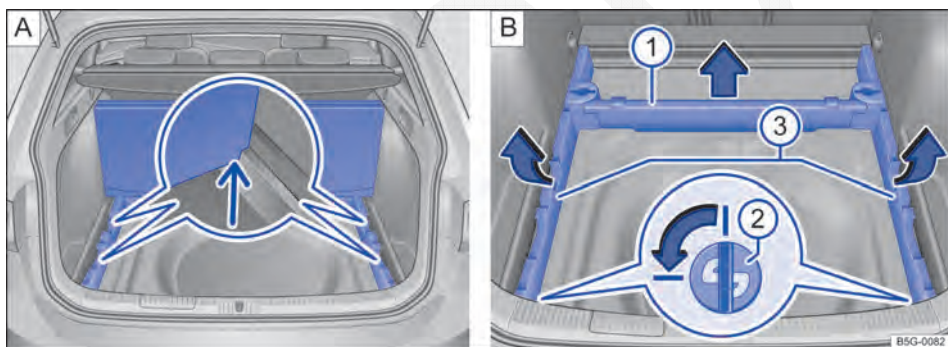

**Fig. 103** No compartimento de bagagem: **A** assoalho do compartimento de bagagem levantado, **B** remover os suportes do assoalho do compartimento de bagagem.

**Em primeiro lugar, ler e observar as informações introdutórias e as indicações de segurança** na página 132.

Pequenos objetos podem ser alojados nos porta-objetos embaixo do assoalho do compartimento de bagagem variável.

O assoalho do compartimento de bagagem variável é ajustável na altura ⇒

### Abrir e fechar o porta-objetos traseiro

- Abrir a tampa do compartimento de bagagem.
- Se for o caso, desprender a rede para bagagem ⇒ Página 137.
- Para *abrir*, segurar no rebaixo no assoalho do compartimento de bagagem ⇒ Fig. 102 **A** e levantar o assoalho do compartimento de bagagem (seta).

- Se necessário, levantar ou rebater para frente o segmento do assoalho do compartimento de bagagem.
- Para *fechar*, rebater o segmento do assoalho do compartimento de bagagem para trás e colocá-lo nos suportes.

### Abrir e fechar o porta-objetos dianteiro ou remover o assoalho do compartimento de bagagem

- Abrir a tampa do compartimento de bagagem.
- Se for o caso, desprender a rede para bagagem ⇒ Página 137.
- Para *abrir o porta-objetos ou remover o assoalho do compartimento de bagagem*, girar ambos os travamentos ⇒ Fig. 102 **B** (lupa) em um quarto de giro (90°) no sentido da seta (posição ②).

- Segurar no rebaixo no assoalho do compartimento de bagagem ⇒ Fig. 102 [A] e levantar o assoalho do compartimento de bagagem (seta).
- Rebater todos os segmentos do assoalho do compartimento de bagagem para frente ou levantar os assoalhos do compartimento de bagagem rebatidos para cima e retirar o compartimento de bagagem.
- Para *instalar o assoalho do compartimento de bagagem*, garantir que ambos os travamentos ⇒ Fig. 102 [B] (lupa) estejam na posição ②.
- Colocar o assoalho do compartimento de bagagem rebatido completamente para frente nos suportes laterais.
- Para *fechar o porta-objetos*, rebater o segmento do assoalho do compartimento de bagagem para trás e colocá-lo nos suportes.
- Girar ambos os travamentos ⇒ Fig. 102 [B] (lupa) em um quarto de giro (90°) no sentido contrário da seta (posição ①).

### Instalar o assoalho do compartimento de bagagem

- Segurar no rebaixo no assoalho do compartimento de bagagem ⇒ Fig. 102 [A] e levantar o assoalho do compartimento de bagagem (seta).
- Travar os cantos externos do segmento traseiro do assoalho do compartimento de bagagem nos ressaltos do suporte ⇒ Fig. 103 [A] (lupa, seta).

### Expandir o compartimento de bagagem para baixo

- Girar ambos os travamentos ⇒ Fig. 102 [B] (lupa) em um quarto de giro (90°) no sentido da seta (posição ②).
- Segurar no rebaixo no assoalho do compartimento de bagagem ⇒ Fig. 102 [A] e levantar o assoalho do compartimento de bagagem (seta).
- Rebater todos os segmentos do assoalho do compartimento de bagagem para frente ou levantar os assoalhos do compartimento de bagagem e retirar o compartimento de bagagem.
- Se necessário, retirar para cima as paredes laterais do porta-objetos lateral e guardar.
- Retirar o suporte dianteiro do assoalho do compartimento de bagagem ⇒ Fig. 103 [E] ① no sentido da seta para cima e guardar fora do compartimento de bagagem.
- Para destravar, girar ambos os suportes de encaixe ⇒ Fig. 103 [B] ② (lupa) em um quarto de giro (90°) no sentido da seta e retirar para cima.
- Guardar os suportes de encaixe fora do compartimento de bagagem.

- Levantar ambos os suportes laterais do assoalho do compartimento de bagagem ⇒ Fig. 103 [B] ③ na área traseira no sentido da seta e retirar para trás dos alojamentos dianteiros.
- Guardar os suportes do assoalho do compartimento de bagagem fora do compartimento de bagagem.
- Colocar o assoalho do compartimento de bagagem rebatido completamente para frente no compartimento de bagagem.
- Rebater o segmento do assoalho do compartimento de bagagem para trás e guardar.
- Se necessário, retirar para cima as paredes laterais dos porta-objetos laterais e colocar nos suportes do revestimento do compartimento de bagagem.
- Guardar com segurando os suportes do assoalho do compartimento de bagagem removidos ⇒ Fig. 103 [B] ①, ③ e os suportes de encaixe ⇒ Fig. 103 [B] ②.

### ⚠ ADVERTÊNCIA

**Em manobras de frenagem bruscas ou em acidentes, objetos podem ser arremessados no interior do veículo e causar ferimentos graves ou fatais.**

- Mesmo se o assoalho do compartimento de bagagem estiver corretamente levantado, os objetos devem ser presos de forma segura.
- Colocar os objetos entre o banco traseiro e o assoalho do compartimento de bagagem até no máximo 2/3 da altura do assoalho do compartimento de bagagem levantado.
- Os objetos alojados entre o banco traseiro e o assoalho do compartimento de bagagem levantado não podem exceder um peso de aproximadamente 7,5 kg.

### ⓘ NOTA

- A capacidade de carga máxima do assoalho do compartimento de bagagem variável na posição superior é 150 kg.
- Ao fechar, não deixar o assoalho do compartimento de bagagem descer bruscamente, sempre conduzi-lo para baixo. O revestimento ou o assoalho do compartimento de bagagem poderia ser danificado.



A Volkswagen recomenda prender objetos com ajuda das cintas de fixação nos olhais de amarração.

# Bagageiro do teto

## Introdução ao tema

Neste capítulo encontram-se informações relativas aos seguintes temas:

Fixar as barras de suporte e o sistema de bagageiro .....	142
Carregar o sistema de bagageiro .....	142

O teto do veículo foi desenvolvido para otimizar a aerodinâmica. As barras de suporte e os sistemas de bagageiro convencionais não podem mais ser fixados em uma calha de chuva.

Uma vez que as calhas de chuva são modeladas no teto de maneira a facilitar o escoamento, somente as barras de suporte os sistemas de bagageiro liberados pela Volkswagen podem ser utilizados.

### Quando as barras de suporte e o sistema de bagageiro devem ser removidos?

- Quando eles não forem mais necessários.
- Quando o veículo passar por um sistema de lavagem de veículos.
- Quando a altura do veículo exceder a altura necessária para passagem, por exemplo, numa garagem.

### Informações e alertas complementares:

- Vistas externas ⇒ Página 6
- Luz ⇒ Página 105
- Transportar ⇒ Página 129
- Conduzir com consciência ecológica ⇒ Página 185
- Informações importantes sobre rodas e pneus ⇒ Página 288
- Acessório, reposição de peças, reparos e modificações ⇒ Página 319

### ADVERTÊNCIA

**Ao transportar objetos pesados ou grandes no sistema de bagageiro, as características de condução do veículo se alteram em razão**

### ADVERTÊNCIA (continuação)

do deslocamento do centro de gravidade e do aumento da superfície de resistência ao vento.

- Fixar sempre a carga de maneira correta com fitas de amarração ou cintas tensoras adequadas e em boas condições de uso.
- Cargas grandes, pesadas, longas ou planas atuam de forma negativa sobre a aerodinâmica do veículo, sobre o centro de gravidade e sobre o comportamento de direção.
- Evitar manobras de direção e de frenagem abruptas e súbitas.
- Adequar sempre a velocidade e a forma de condução às condições de visibilidade, do clima, da pista e do trânsito.

### NOTA

- Remover sempre as barras de suporte e o sistema de bagageiro antes de submeter o veículo a um sistema de lavagem automático.
- A altura do veículo se altera com a montagem das barras de suporte e de um sistema de bagageiro, bem como de acordo com o volume de bagagem fixado neles. Comparar a altura do veículo com as alturas disponíveis em passagens, por exemplo, em viadutos e portões de garagem.
- A antena do teto, a área de alcance do teto de vidro e da tampa do compartimento de bagagem não podem ser comprometidos pelas barras de suporte e pelo sistema de bagageiro ou pelo volume de bagagem fixado neles.
- Atentar para que a tampa do compartimento de bagagem ao ser aberta não colida com a bagagem de teto.



O consumo de combustível do veículo aumenta quando o veículo está com as barras de suporte e o sistema de bagageiro montados devido ao aumento da resistência do ar.

## Fixar as barras de suporte e o sistema de bagageiro

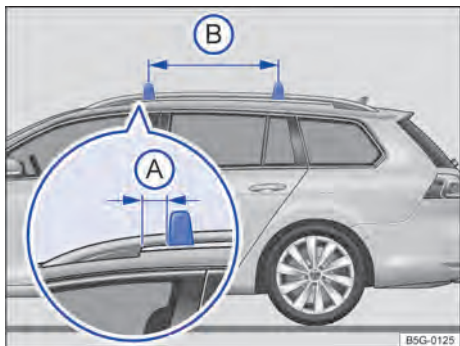

Fig. 104 Longarina do bagageiro do teto: fixação das barras de suporte.

Em primeiro lugar, ler e observar as informações introdutórias e as indicações de segurança na página 141.

As barras de suporte servem de base para os sistemas de bagageiro especiais. Por motivos de segurança, para o transporte de bagagem, bicicletas, pranchas de surfe, esquis e barcos são necessários os respectivos sistemas de bagageiro. Acessórios adequados podem ser obtidos numa Concessionária Volkswagen.

### Fixar as barras de suporte e o sistema de bagageiro

As barras de suporte e o sistema de bagageiro devem ser fixados sempre da maneira correta. As instruções de montagem fornecidas para o sistema de bagageiro devem ser observadas sempre.

As barras de suporte são montadas na longarina do bagageiro do teto. Assim, a distância da barra de suporte até a base do bagageiro do teto dianteiro  $\Rightarrow$  Fig. 104 (A) deve ser de **5 cm**. A distância entre as barras de suporte (B) deve ser de aproximadamente **75 cm**.

## Carregar o sistema de bagageiro

Em primeiro lugar, ler e observar as informações introdutórias e as indicações de segurança na página 141.

O volume de bagagem somente pode ser fixado com segurança quando as barras de suporte e o sistema de bagageiro estiverem montados de maneira correta  $\Rightarrow$  .

Após a montagem dos suportes de base, o sistema de bagageiro em questão poderá ser afixado nos suportes de base, conforme instrução de montagem fornecida em conjunto.

### ADVERTÊNCIA

A fixação incorreta das barras de suporte e do sistema de bagageiro, bem como sua utilização incorreta, podem fazer com que todo o sistema se solte do teto, causando acidentes e ferimentos.

- Observar sempre as instruções de montagem do fabricante.
- Usar as barras de suporte e os sistemas de bagageiro somente quando estiverem fixados de maneira correta e em boas condições de uso.
- Sempre montar as barras de suporte de maneira correta. Para isso, manter as distâncias indicadas na figura  $\Rightarrow$  Fig. 104.
- Verificar as uniões redutoras e as fixações antes do início da condução e, se necessário, reapertá-las após um trecho de condução curto. Em viagens mais longas, verificar as uniões redutoras e as fixações a cada pausa.
- Montar sempre corretamente sistemas de bagageiro especiais para bicicletas, esquis, pranchas de surfe, etc.
- Não consertar nem modificar as barras de suporte ou o sistema de bagageiro.

Ler e observar as instruções de montagem fornecidas para as barras de suporte e para o respectivo sistema de bagageiro, e mantê-las sempre no veículo.

### Carga máxima admissível sobre o teto

A carga máxima admissível sobre o teto é de **75 kg**. A carga sobre o teto é composta pelo peso do sistema de bagageiro, das barras de suporte e do volume de bagagem a ser transportado sobre o teto  $\Rightarrow$



Informar-se sempre sobre o peso do sistema de bagageiro, das barras de suporte e da carga a ser transportada e, se necessário, pesá-los. Nunca exceder o volume de bagagem máximo admissível sobre o teto.

Na utilização das barras de suporte e de sistemas de bagageiro com menor capacidade de carga, não é possível utilizar a carga máxima admissível sobre o teto. Nesse caso, o sistema de bagageiro somente pode ser carregado até o limite de peso que está indicado nas instruções de montagem.

### Distribuir o volume de bagagem

Distribuir o volume de bagagem de maneira uniforme e proteger corretamente ⇒ ⚠.

### Controlar as fixações

Depois que as barras de suporte e o sistema de bagageiro tiverem sido fixados, os pontos aparafusados e as fixações devem ser verificados após uma condução curta e, subsequentemente, com intervalos regulares.

### ⚠ ADVERTÊNCIA

Se a carga máxima admissível sobre o teto indicada for excedida, poderão ocorrer acidentes graves e danos significativos ao veículo.

- Nunca exceder a carga máxima admissível sobre o teto, as cargas máximas admissíveis sobre os eixos e o peso total admissível do veículo.
- Não exceder a capacidade de carga das barras de suporte e do sistema de bagageiro, mesmo que a carga máxima sobre o teto não tenha sido alcançada.
- Fixar objetos pesados o mais à frente possível e distribuir todo o volume de bagagem uniformemente.

### ⚠ ADVERTÊNCIA

Volume de bagagem solto ou fixado de maneira incorreta pode cair do sistema de bagageiro e causar acidentes e ferimentos.

- Utilizar sempre fitas de amarração ou cintas tensoras adequadas e em boas condições de uso.
- Fixar o volume de bagagem de maneira correta.

# Condução com reboque

## Informações sobre a condução com reboque

O veículo **não** está liberado para condução com reboque. O veículo não vem equipado com um dispositivo de reboque de fábrica e ele não poderá ser instalado posteriormente.

### **⚠ ADVERTÊNCIA**

A montagem de um dispositivo de reboque no veículo pode ocasionar acidentes e provocar ferimentos graves durante a condução do veículo.

### **⚠ ADVERTÊNCIA (continuação)**

- Nunca montar um dispositivo de reboque no veículo.
- O reboque poderia se soltar do veículo durante a condução.

### **! NOTA**

A montagem de quaisquer dispositivos de reboque pode ocasionar graves danos ao veículo.

# Equipamentos práticos

## Porta-objetos

### Introdução ao tema

Neste capítulo encontram-se informações relativas aos seguintes temas:

Porta-objetos do lado do condutor . . . . .	146
Porta-objetos no console do teto (porta-óculos) . . . . .	146
Porta-objetos na parte inferior do console central . . . . .	146
Porta-cartões . . . . .	147
Porta-objetos no descanso-braço central dianteiro . . . . .	147
Porta-luvas . . . . .	148
Gavetas . . . . .	149
Outros porta-objetos . . . . .	149

Os porta-objetos devem ser utilizados somente para guardar objetos leves ou pequenos.

#### Informações e alertas complementares:

- Interior do veículo ⇒ Página 9
- Conservar e limpar o interior do veículo ⇒ Página 312
- ⇒ caderno *Rádio* ou ⇒ caderno *Sistema de navegação*

#### ADVERTÊNCIA

Objetos soltos podem ser arremessados pelo interior do veículo em manobras de direção ou de frenagem súbitas. Isto pode causar ferimentos graves e também a perda de controle do veículo.

- Não colocar animais e objetos duros, pesados ou afiados em compartimentos abertos do veículo, sobre o painel de instrumentos, na cobertura do compartimento de bagagem, em peças de vestuário ou bolsas no interior do veículo.
- Manter os porta-objetos sempre fechados durante a condução.

#### ADVERTÊNCIA

Objetos na área para os pés do condutor podem impedir o livre acionamento dos pedais. Isto pode ocasionar a perda de controle do veículo e aumentar o risco de ferimentos graves.

#### ADVERTÊNCIA (continuação)

- Atentar para que todos os pedais possam ser acionados sem impedimentos.
- Fixar o tapete na área para os pés sempre com segurança.
- Nunca colocar tapetes para os pés ou outros revestimentos de assoalho sobre o tapete instalado para os pés.
- Atentar para que nenhum objeto alcance a área para os pés do condutor durante a condução.

#### ADVERTÊNCIA

Isqueiros no veículo podem ser danificados ou podem se acender despercebidamente. Isto pode causar queimaduras graves e danos ao veículo.

- Antes de ajustar os bancos, sempre garantir que não haja um isqueiro na área da parte móvel do banco.
- Antes de fechar porta-objetos ou gavetas, sempre garantir que não haja um isqueiro na área de fechamento.
- Nunca guardar isqueiros em porta-objetos, em gavetas ou em outras superfícies do veículo. Devido às altas temperaturas de superfície, principalmente no verão, os isqueiros podem se acender.

#### NOTA

- Os filamentos do desembaçador do vidro traseiro podem ser avariados devido ao atrito com objetos.
- Não guardar objetos sensíveis ao calor, alimentos ou medicamentos no interior do veículo. O calor e o frio podem danificá-los ou torná-los impróprios para uso ou consumo.
- Objetos constituídos de materiais transparentes deixados no veículo, como, por exemplo, óculos, lentes ou ventosas transparentes nos vidros, podem concentrar raios do sol e, assim, causar danos ao veículo.

 Para que o ar no interior do veículo possa ser renovado, não obstruir as aberturas de ventilação entre o vidro traseiro e a superfície atrás do banco traseiro.

## Porta-objetos do lado do condutor



Fig. 105 No lado do condutor: porta-objetos.

Em primeiro lugar, ler e observar as informações introdutórias e as indicações de segurança na página 145.

Para *abrir*, puxar a alça ⇒ Fig. 105 no sentido da seta.

Para *fechar*, pressionar a tampa para cima e até que ela se encaixe.

No lado interno da tampa pode haver um suporte para cartões de memória.

## Porta-objetos no console do teto (porta-óculos)



Fig. 106 No console do teto: porta-objetos.

Em primeiro lugar, ler e observar as informações introdutórias e as indicações de segurança na página 145.

O porta-objetos pode ser utilizado para guardar óculos ou outros objetos.

Para *abrir*, pressionar e soltar o botão ⇒ Fig. 106 (seta).

Para *fechar*, pressionar a tampa para cima até que ela se encaixe.

## Porta-objetos na parte inferior do console central



Fig. 107 Na parte inferior do console central: porta-objetos.

Para *abrir*, pressionar no friso na margem inferior do porta-objetos ⇒ Fig. 107 (seta).

Para *fechar*, pressionar a cobertura do porta-objetos totalmente para baixo.



No porta-objetos podem se encontrar a entrada USB instalada de fábrica , a entrada AUX-IN ou a entrada multimídia (MEDIA-IN) ⇒ caderno *Rádio* ou ⇒ caderno *Sistema de navegação*.

Em primeiro lugar, ler e observar as informações introdutórias e as indicações de segurança na página 145.



## Porta-cartões



Fig. 108 No console central dianteiro inferior: porta-cartões.

 Em primeiro lugar, ler e observar as informações introdutórias e as indicações de segurança  na página 145.



Dependendo da versão, pode existir um porta-cartões na parte inferior do console central dianteiro ⇒ Fig. 108. O porta-cartões pode, por exemplo, ser utilizado para cartões de abastecimento ou cartões de estacionamento.

 Não deixar cartões de crédito no porta-cartões quando sair do veículo para evitar roubos. 

## Porta-objetos no descanso-braço central dianteiro



Fig. 109 Porta-objetos no descanso-braço central dianteiro.

 Em primeiro lugar, ler e observar as informações introdutórias e as indicações de segurança  na página 145.

Para *abrir*, pressionar o botão de destravamento ⇒ Fig. 109 (seta pequena) e levantar o descanso-braço central totalmente no sentido da seta (seta grande).

Para *fechar*, conduzir o descanso-braço central para baixo.

### ADVERTÊNCIA

O descanso-braço central pode restringir a liberdade de movimentos dos braços do condutor e, assim, causar acidentes e ferimentos graves.

- Manter sempre o porta-objetos do descanso-braço central fechado durante a condução.

### ADVERTÊNCIA

Nunca transportar uma pessoa ou uma criança sobre o descanso-braço central.





 No porta-objetos pode haver uma tomada 12 V ⇒ Página 155. 



Fig. 110 Porta-luvas.

 Em primeiro lugar, ler e observar as informações introdutórias e as indicações de segurança  na página 145.

Legenda para Fig. 111:

- 1 Suporte dos cartões de memória.
- 2 Dispositivo do sistema Infotainment, dispositivo de leitura de cartão.
- 3 Suporte de cartões de crédito e de moedas.
- 4 Literatura de bordo.
- 5 Porta-moedas e cartões de crédito ou alojamento do porta-óculos.
- 6 Difusores de ar.

### Abrir e fechar o porta-luvas

Se necessário, destravar o porta-luvas. O porta-objetos estará travado se a haste da chave estiver na vertical.

Para *abrir*, puxar a maçaneta ⇒ Fig. 110.

Para *fechar*, pressionar a tampa completamente para cima.

### Suporte de cartões de memória, de cartões de crédito, de moedas, do alojamento para porta-óculos

Na parte superior da tampa do porta-objetos podem existir suportes para cartões de memória, para cartões de crédito e para moedas e um alojamento para porta-óculos ⇒ Fig. 111 1, 3 e 5.

### Dispositivo do sistema Infotainment, dispositivo de leitura de cartão

Na parte superior do porta-objetos podem se encontrar aparelhos do sistema Infotainment 2 e dispositivo de leitura de cartão ⇒ caderno *Rádio* ou ⇒ caderno *Sistema de navegação*.

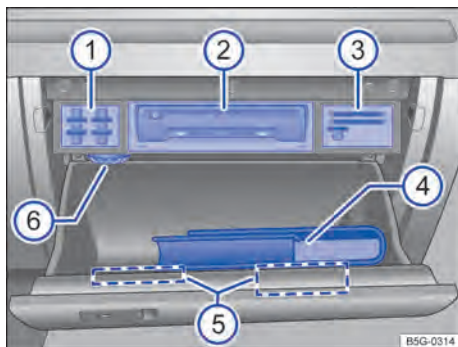

Fig. 111 Porta-luvas aberto.

### Literatura de bordo

O porta-luvas destina-se à acomodação da literatura de bordo 4. A literatura de bordo deve ser guardada sempre neste porta-objetos.

Dependendo da versão pode se encontrar na área superior do porta-objetos um compartimento para literatura de bordo.

### Resfriar o porta-objetos

Na parte superior do porta-objetos há um difusor de ar 6, por meio do qual o ar refrigerado pelo ar-condicionado ligado pode ser conduzido ao compartimento. Abrir ou fechar o difusor de ar girando-o.

### ADVERTÊNCIA

Um porta-luvas aberto pode aumentar o risco de ferimentos graves em caso de um acidente ou manobras de frenagem ou de direção súbitas.

- Manter o porta-objetos sempre fechado durante a condução.

### NOTA

Em algumas versões existem, devido à montagem, aberturas no porta-luvas, por exemplo, atrás do compartimento para literatura de bordo, por meio das quais podem cair pequenos objetos para trás do revestimento. Isto pode causar ruídos estranhos e danos ao veículo. Por este motivo, não guardar objetos pequenos no porta-luvas. ◀

## Gavetas

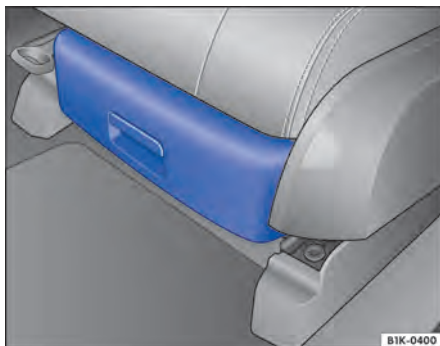



Fig. 112 Debaixo do banco dianteiro: gaveta.

 Em primeiro lugar, ler e observar as informações introdutórias e as indicações de segurança  na página 145.

Embaixo do banco dianteiro esquerdo pode haver uma gaveta ⇒ Fig. 112.

### Abrir ou fechar a gaveta

Para *abrir*, acionar o botão na alça da gaveta e abrir a gaveta.

Para *fechar*, empurrar a gaveta abaixo do banco dianteiro até que ela encaixe.

### ADVERTÊNCIA

Uma gaveta aberta pode impedir o comando dos pedais. Isso pode causar acidentes e ferimentos graves.

- Manter as gavetas sempre fechadas durante a condução. Caso contrário, a gaveta e objetos que caem podem alcançar a área para os pés do condutor e interferir com os pedais.

## Outros porta-objetos

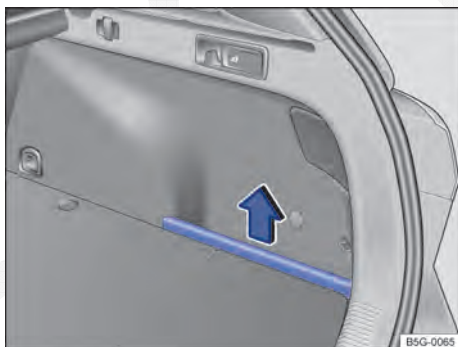



Fig. 113 No compartimento de bagagem: porta-objetos lateral.

 Em primeiro lugar, ler e observar as informações introdutórias e as indicações de segurança  na página 145.

### Porta-objetos no compartimento de bagagem

Podem existir outros porta-objetos na lateral do compartimento de bagagem, embaixo do assoalho do compartimento de bagagem e na cavidade para a roda sobressalente.

As paredes laterais dos porta-objetos laterais podem ser removidas para cima no sentido da seta ⇒ Fig. 113 para colocar objetos maiores no compartimento de bagagem.

### Outros porta-objetos possíveis:

- No console central.
- No revestimento das portas dianteiras e traseiras.
- Bolsa porta-objetos nos encostos dos bancos dianteiros.
- Superfície atrás do banco traseiro para peças de roupa leves.
- **Ganchos para roupas** nas colunas das portas centrais e nas alças rebatíveis traseiras do teto.
- **Ganchos para sacolas** no compartimento de bagagem ⇒ Página 132.

### ADVERTÊNCIA

Roupas penduradas podem reduzir a visibilidade do condutor e, assim, causar acidentes e ferimentos graves.

- Pendurar as roupas no gancho para roupas sempre de forma a não reduzir a visibilidade do condutor.
- Usar o gancho para roupas no veículo somente para pendurar roupas leves. Nunca deixar objetos pesados, rígidos ou com cantos vivos nos bolsos.

**!** **NOTA**

Cada gancho para roupas suporta uma carga máxima de 2,5 kg.



CÓPIA



# Porta-copos

## Introdução ao tema

Neste capítulo encontram-se informações relativas aos seguintes temas:

Porta-copos na parte inferior do console central .....	151
Porta-copos no descansa-braço central traseiro .....	152

### Porta-garrafas

Os porta-garrafas encontram-se no porta-objetos aberto das portas do condutor e do passageiro dianteiro.

### Informações e alertas complementares:

- Conservar e limpar o interior do veículo  
⇒ Página 312

#### ⚠ ADVERTÊNCIA

A utilização incorreta dos porta-copos pode causar ferimentos.

- Nunca colocar bebidas quentes num porta-copos. Durante a condução, numa manobra de frenagem súbita ou num acidente, bebidas quentes num porta-copos podem ser derramadas e causar queimaduras.

#### ⚠ ADVERTÊNCIA (continuação)

- Certificar-se de que garrafas de bebida ou outros objetos não alcancem a área para os pés do condutor durante a condução, interferindo deste modo no acionamento dos pedais.
- Nunca colocar copos pesados, mantimentos ou outros objetos pesados nos porta-copos. Esses objetos pesados podem voar pelo interior do veículo em um acidente e causar ferimentos graves.

#### ⚠ ADVERTÊNCIA

Garrafas de bebida fechadas no interior do veículo podem explodir por ação do calor e estourar por ação do frio.

- Nunca deixar garrafas de bebida fechadas no interior de um veículo intensamente aquecido ou intensamente refrigerado.

#### 📘 NOTA

Não manter bebidas abertas no porta-copos durante a condução. Bebidas derramadas, por exemplo, durante frenagens, podem causar danos ao veículo e ao sistema elétrico.

- 📘 Os elementos dos porta-copos podem ser removidos para limpeza.

## Porta-copos na parte inferior do console central

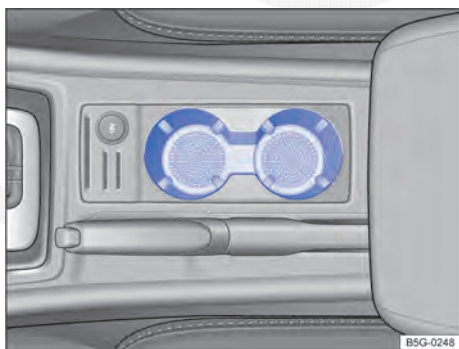

**Fig. 114** Na parte inferior do console central: porta-copos.

📘 Em primeiro lugar, ler e observar as informações introdutórias e as indicações de segurança ⚠ na página 151.

Na parte inferior do console central está um porta-copos ⇒ Fig. 114.

## Porta-copos no descanso-braço central traseiro

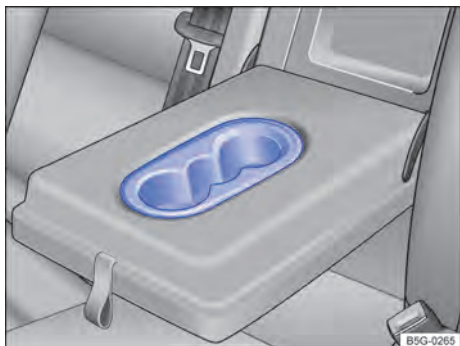



Fig. 115 No descanso-braço central traseiro: porta-copos.

 Em primeiro lugar, ler e observar as informações introdutórias e as indicações de segurança  na página 151.

- Para *abrir*, rebater o descanso-braço central para baixo.
- Para *fechar*, rebater o descanso-braço central para cima.



# Cinzeiro e acendedor de cigarro

## Introdução ao tema

Neste capítulo encontram-se informações relativas aos seguintes temas:

Cinzeiro móvel no porta-copos .....	153
Acendedor de cigarro .....	154

### Informações e alertas complementares:

- Tomadas ⇒ Página 155
- Acessório, reposição de peças, reparos e modificações ⇒ Página 319

### ADVERTÊNCIA



A utilização inadequada do cinzeiro e do acendedor de cigarro pode causar incêndios, queimaduras e outros ferimentos graves.

- Nunca colocar no cinzeiro papel ou outros objetos que possam causar um incêndio.

## Cinzeiro móvel no porta-copos



Fig. 116 Cinzeiro móvel.

 Em primeiro lugar, ler e observar as informações introdutórias e as indicações de segurança  na página 153.

Colocar utilizar, colocar o cinzeiro móvel no porta-copos na parte inferior do console central ou no descansa-braço central traseiro ⇒ Página 151.

### Abrir ou fechar o cinzeiro móvel

- Para *abrir*, deslizar a cobertura no sentido da seta ⇒ Fig. 116.
- Para *fechar*, pressionar a tampa do cinzeiro para trás na direção contrária da seta.



### Esvaziar o cinzeiro móvel

- Retirar para cima o cinzeiro do porta-copos.
- Abrir o cinzeiro e esvaziar a cinza resfriada com um recipiente de recolha adequado.
- Após esvaziar o cinzeiro, introduzir o encaixe por cima no porta-copos.

## Acendedor de cigarro



Fig. 117 Na parte inferior do console central: acendedor de cigarro.

 Em primeiro lugar, ler e observar as informações introdutórias e as indicações de segurança  na página 153.



Um acendedor de cigarro encontra-se na parte inferior do console central.

- Pressionar o botão do acendedor de cigarro para dentro com a ignição ligada ⇒ Fig. 117.
- Esperar até que o botão do acendedor de cigarro salte para fora.
- Retirar o acendedor de cigarro e acender o cigarro na espiral incandescente ⇒ .
- Encaixar o acendedor de cigarro de volta no suporte.

### ADVERTÊNCIA

A utilização incorreta do acendedor de cigarro pode causar incêndios, queimaduras e outros ferimentos graves.

- Utilizar o acendedor de cigarro adequadamente somente para acender cigarros.
- Nunca deixar crianças sem supervisão dentro do veículo. O acendedor de cigarro pode ser utilizado com a ignição ligada.

 O acendedor de cigarro também pode ser utilizado como tomada 12 V ⇒ Página 155. 

# Tomadas

## Introdução ao tema

Neste capítulo encontram-se informações relativas aos seguintes temas:

Tomadas 12 V no veículo ..... 155

Acessório elétrico pode ser ligado nas tomadas do veículo.

Os aparelhos conectados devem estar em perfeitas condições e não podem apresentar defeitos.

### Informações e alertas complementares:

- Acendedor de cigarro ⇒ Página 153
- Acessório, reposição de peças, reparos e modificações ⇒ Página 319

### ⚠ ADVERTÊNCIA

A utilização inadequada de tomadas e de acessório elétrico pode causar incêndios e ferimentos graves.

- **Nunca deixar crianças sem supervisão dentro do veículo. Com a ignição ligada, tomadas e aparelhos conectados a elas podem ser utilizados.**
- **Se o aparelho elétrico conectado esquentar demais, desligar o aparelho imediatamente e tirar o conector da tomada.**

### ! NOTA

- **Para evitar danos ao sistema elétrico, nunca conectar na tomada 12 V acessórios que forneçam corrente para carregar a bateria do veículo, como, por exemplo, painéis solares ou carregadores de bateria.**

### ! NOTA (continuação)

- **Utilizar somente acessório que tenha sido verificado conforme as diretrizes vigentes com relação à compatibilidade eletromagnética.**
- **Antes de ligar e desligar a ignição, bem como antes de ligar o motor, os consumidores conectados às tomadas 12 V devem ser desligados para evitar danos por variações de corrente. Quando o sistema Start-Stop desliga o motor automaticamente e dá nova partida, os consumidores conectados não precisam ser desligados.**
- **Nunca conectar consumidores elétricos a uma tomada 12 V que consumam mais do que a potência indicada. Ao exceder a potência máxima, o sistema elétrico do veículo pode ser danificado.**



Não deixar o motor em funcionamento com o veículo parado.



Com o motor parado, a ignição ligada e acessórios ligados, a bateria do veículo se descarrega.



Aparelhos não blindados podem causar avarias no rádio e nos componentes eletrônicos do veículo.



Podem ocorrer falhas de recepção da banda AM do rádio quando aparelhos elétricos forem operados nas proximidades da antena do vidro traseiro.

## Tomadas 12 V no veículo

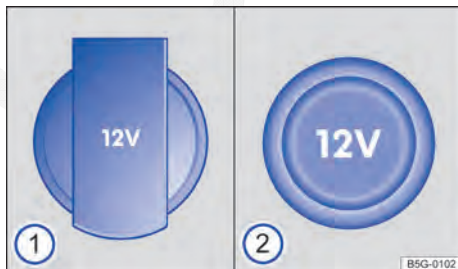

Fig. 118 Tomada 12 V dobrável ①, tomada 12 V com cobertura removível ②.



Em primeiro lugar, ler e observar as informações introdutórias e as indicações de segurança ⚠ na página 155.

### Potência máxima

Tomada	Potência máxima
12 V	120 W

A potência máxima de cada tomada 12 V não deve ser excedida. A potência dos aparelhos se encontra em suas plaquetas de identificação.

Quando dois ou mais equipamentos estiverem conectados ao mesmo tempo, a potência máxima de todos os equipamentos elétricos conectados nunca deve exceder 190 W ⇒ ⓘ.

### Tomada 12 V

A tomada 12 V funciona somente com a ignição ligada.

Com o motor desligado, a ignição ligada e um equipamento elétrico ligado, a bateria do veículo se descarrega. Por esse motivo, somente utilizar um consumidor elétrico na tomada 12 V com o motor em funcionamento.

Antes de ligar ou desligar a ignição, bem como antes de ligar o motor, desligar os aparelhos conectados para evitar danos por variações de tensão.

Tomadas 12 V podem ser encontradas nos seguintes locais do veículo:

- Na parte inferior do console central ⇒ Fig. 118.
- No compartimento de bagagem ⇒ Fig. 118.

#### ⓘ NOTA

- **Observar os manuais de instruções dos aparelhos conectados!**
- **Nunca exceder a potência máxima, já que desta forma todo o sistema elétrico do veículo poderá ser danificado.**
- **Tomada 12 V:**
  - Utilizar somente acessório que tenha sido verificado conforme as diretrizes vigentes com relação à compatibilidade eletromagnética.
  - Nunca aplicar corrente na tomada 12 V. ◀

# Durante a condução

## Dar partida, trocar a marcha, estacionar

### Ligar e desligar o motor

#### Introdução ao tema

Neste capítulo encontram-se informações relativas aos seguintes temas:

Luzes de advertência e de controle	158
Cilindro da ignição	158
Botão de partida	159
Ligar o motor	160
Desligar o motor	161
Imobilizador eletrônico	162

**As observações sobre a transmissão automática neste capítulo aplicam-se tanto para a transmissão automática quanto para a transmissão de dupla embreagem DSG®.**

#### Indicador do imobilizador

No caso de utilização de uma chave inválida do veículo ou uma interferência do sistema, aparece uma indicação correspondente no display do instrumento combinado. O motor não pode ser ligado.

#### Empurrar ou puxar

Por razões técnicas, o veículo **não** deve ser empurrado ou puxado. Em vez disso, utilizar o auxílio à partida.

#### Informações e alertas complementares:

- Jogo de chaves do veículo ⇒ Página 37
- Trocar a marcha ⇒ Página 163
- Frear, parar e estacionar ⇒ Página 174
- Direção ⇒ Página 190
- Sistemas de assistência de arranque ⇒ Página 193
- Abastecer ⇒ Página 258
- Combustível ⇒ Página 262
- Fechamento ou abertura de emergência ⇒ Página 339
- Auxílio à partida ⇒ Página 371
- Puxar e rebocar ⇒ Página 374

#### ADVERTÊNCIA

Um desligamento do motor durante a condução torna a parada do veículo mais difícil. Como consequência, isso pode causar tanto a perda de controle do veículo, quanto acidentes e ferimentos graves.

- Os sistemas de assistência à frenagem e à condução, o sistema de airbag, os pré-tensionadores dos cintos de segurança, bem como outros equipamentos de segurança do veículo, são ativados somente com o motor em funcionamento.
- Desligar o motor somente com o veículo parado.

#### ADVERTÊNCIA

O risco de ferimentos graves pode ser reduzido com o motor em funcionamento ou durante a partida do motor.

- Nunca ligar o motor ou deixá-lo funcionando em locais fechados ou sem ventilação. Os gases de escape do motor contêm, entre outros, monóxido de carbono, um gás tóxico inodoro e incolor. O monóxido de carbono pode ocasionar desmaios e morte.
- Nunca dar partida no motor ou deixar funcionando, se óleo, combustível ou outro combustível levemente inflamável estiver sob o veículo ou em sua proximidade ou vaziar do veículo, por exemplo, devido a um dano.
- Nunca deixar o veículo sem supervisão com o motor em funcionamento, especialmente com marcha engatada ou posição de marcha engatada. O veículo poderia se mover subitamente ou um evento incomum ocorrer, podendo causar danos, queimaduras e graves lesões.
- Nunca utilizar um acelerador de partida. Um acelerador de partida pode explodir e causar um súbito aumento da rotação do motor.

## ⚠️ ADVERTÊNCIA

As peças do sistema de escape esquentam muito. Por isso podem causar incêndios e ferimentos graves.

- Nunca estacionar o veículo de maneira que peças do sistema de escape entrem em contato com materiais inflamáveis embaixo

## ⚠️ ADVERTÊNCIA (continuação)

do veículo, como, por exemplo, vegetação rasteira, folhas, grama seca, combustível derramado, etc.

- Nunca utilizar proteção adicional na parte inferior do veículo ou produtos anticorrosivos para o tubo do escapamento, catalisadores ou placas de blindagem térmica.

## Luzes de advertência e de controle

📖 Em primeiro lugar, ler e observar as informações introdutórias e as indicações de segurança ⚠️ na página 157.

Acesa	Causa possível	Solução
	Pedal do freio não pressionado.	Para ligar o motor, pisar no pedal do freio.

Ao ligar a ignição, algumas luzes de advertência e de controle se acendem rapidamente para verificação da função. Elas se apagam após alguns segundos.

## ⚠️ ADVERTÊNCIA

A inobservância das luzes de advertência acensas e das mensagens de texto pode causar a parada do veículo no trânsito, acidentes e ferimentos graves.

- Nunca deixar de observar as luzes de advertência e as mensagens de texto.

## ⚠️ ADVERTÊNCIA (continuação)

- Parar o veículo assim que possível e seguro.
- Se o veículo parar ou se precisar ser desligado para reparos, parar sempre o veículo com uma distância segura em relação à rua, ligar as luzes de advertência, desligar o motor e adotar outras medidas de proteção para advertir o tráfego que segue atrás.

## ⓘ NOTA

A inobservância das luzes de controle que se acendem e das mensagens de texto pode ocasionar danos ao veículo.

## Cilindro da ignição



Fig. 119 Posições da chave do veículo no cilindro da ignição.

📖 Em primeiro lugar, ler e observar as informações introdutórias e as indicações de segurança ⚠️ na página 157.

Se não houver uma chave do veículo no cilindro da ignição, o bloqueio da direção pode estar ativado.



Posições da chave do veículo ⇒ Fig. 119

- ① Ignição desligada. A chave do veículo pode ser retirada.
- ① Ignição ligada. O bloqueio da direção pode ser destravado.
- ② Ligar o motor. Quando o motor pegar, soltar a chave da ignição. Ao soltar, a chave do veículo retorna à posição ①.

### Chave do veículo não autorizada

Se tiver sido introduzida uma chave do veículo não autorizada no cilindro da ignição, ela pode ser retirada da seguinte forma:

- *Transmissão automática:* pressionar e soltar o botão bloqueador da alavanca seletora. A chave do veículo pode ser retirada.
- *Transmissão manual:* retirar a chave do veículo do cilindro da ignição.

### ⚠ ADVERTÊNCIA

O uso descuidado ou sem supervisão das chaves do veículo pode causar acidentes e ferimentos graves.

- **Levar sempre todas as chaves do veículo ao deixar o veículo. O motor pode ser ligado e equipamentos elétricos, como os vidros elétricos, podem ser comandados, o que pode ocasionar ferimentos graves.**

### ⚠ ADVERTÊNCIA (continuação)

- **Nunca deixar crianças ou pessoas com necessidade de ajuda sozinhas no veículo. Em caso de emergência, elas não estariam em condições de deixar o veículo sozinhas ou de cuidarem de si mesmas. Por exemplo, conforme a estação do ano, podem ocorrer temperaturas muito altas ou muito baixas dentro do veículo, que podem ocasionar ferimentos graves e enfermidades, principalmente em crianças pequenas, ou ocasionar a morte.**
- **Nunca retirar a chave do veículo do cilindro da ignição enquanto o veículo estiver em movimento. O bloqueio da direção pode engatar e pode não ser possível continuar conduzindo o veículo.**

**i** Quando a chave do veículo permanece na ignição por um longo período com o motor desligado, a bateria do veículo se descarrega.

**i** Em veículos com transmissão automática, a chave do veículo somente pode ser retirada do cilindro da ignição se a alavanca seletora estiver na posição P. Se necessário, pressionar o botão bloqueador na alavanca seletora e soltá-lo novamente. ◀

## Botão de partida



Fig. 120 Na parte inferior do console central: botão de partida do sistema de travamento e de partida Keyless Access.

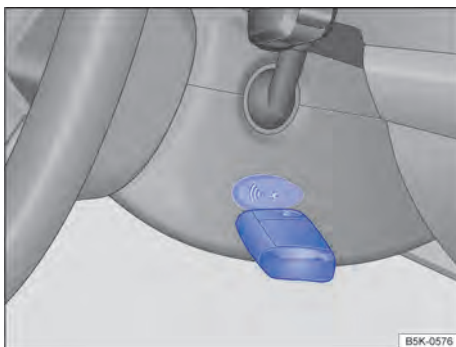

Fig. 121 À direita na coluna de direção: função de partida de emergência em veículos com Keyless Access.



Em primeiro lugar, ler e observar as informações introdutórias e as indicações de segurança ⚠ na página 157.

O botão de partida somente pode ser acionado se houver uma chave do veículo válida dentro do veículo. ▶

**Ao deixar o veículo**, o travamento eletrônico da coluna de direção é ativado ao abrir a porta do condutor com a ignição desligada ⇒ Página 190.

### Ligar ou desligar a ignição

- Pressionar brevemente uma vez o botão de partida, sem pisar no pedal do freio ou no pedal da embreagem ⇒

### Função de partida de emergência

Se não for identificada uma chave do veículo válida no interior do veículo, executar a função de partida de emergência. No display do instrumento combinado aparecerá um indicador correspondente. Este pode ser o caso, por exemplo, de uma bateria da chave do veículo fraca ou descarregada:

- Manter a chave do veículo diretamente após pressionar o botão de partida à direita do revestimento da coluna de direção ⇒ Fig. 121.
- A ignição é ligada automaticamente e, se for o caso, é dada a partida no motor.

### Desligamento de emergência

Se o motor não puder ser desligado pressionando-se brevemente o botão de partida, será preciso executar um desligamento de emergência:

- Pressionar o botão de partida 2 vezes dentro de 3 segundos ou mantê-lo pressionado uma vez por mais de um segundo ⇒ em *Desligar o motor* na página 162.
- O motor é desligado automaticamente.

### Função de nova partida do motor

Se uma chave do veículo válida não for reconhecida no interior do veículo após se desligar o motor, é possível ligar o motor novamente em aproximadamente 5 segundos. Uma mensagem correspondente será exibida no display do instrumento combinado.

Decorrido este tempo, não é mais possível ligar o motor sem uma chave do veículo válida no interior do veículo.

## Ligar o motor



Em primeiro lugar, ler e observar as informações introdutórias e as indicações de segurança na página 157.

### Executar as ações somente na sequência indicada.

Passo	Veículos sem Keyless Access	Veículos com Keyless Access
1.	Pisar no pedal do freio e mantê-lo pressionado até que o passo 5 tenha sido efetuado.	
1 a.	<b>Em veículos com transmissão manual:</b> pisar totalmente no pedal da embreagem e segurar até que o motor esteja ligado.	

### Desativação automática da ignição em veículos com o sistema Start-Stop

Se as seguintes condições forem atendidas simultaneamente, a ignição do veículo é desativada automaticamente no desligamento do motor ativo quando o veículo estiver parado:

- O cinto de segurança do condutor foi retirado.
- Nenhum pedal está pressionado.
- A porta do condutor é aberta.

Após a desativação automática da ignição com o farol baixo ligado , a luz de posição continua ligada e apaga-se de modo automático aproximadamente após 30 minutos.

A luz de posição apaga-se também quando o carro está travado ou a luz é desligada manualmente.

### ADVERTÊNCIA

**Movimentos sem supervisão do veículo podem causar ferimentos graves.**

- Para ligar a ignição, *não pisar no pedal do freio ou no pedal da embreagem, já que do contrário o motor poderá ser ligado imediatamente.*

### ADVERTÊNCIA

**O uso descuidado ou sem supervisão das chaves do veículo pode causar acidentes e ferimentos graves.**

- **Levar sempre todas as chaves do veículo ao deixar o veículo. Crianças ou pessoas não autorizadas podem travar o veículo, ligar o motor ou ligar a ignição e, com isso, acionar os equipamentos elétricos, como, por exemplo, os vidros elétricos.**

**Executar as ações somente na sequência indicada.**

Passo	Veículos sem Keyless Access	Veículos com Keyless Access
2.	Colocar a alavanca de troca de marcha na posição neutra ou a alavanca seletora na posição <b>P</b> ou <b>N</b> .	
3.	Girar a chave do veículo no cilindro da ignição para a posição ⇒ Fig. 119 ② – não acelerar.	Pressionar brevemente o botão de partida ⇒ Fig. 120 – não acelerar. Para ligar o motor, deve haver uma chave do veículo válida no interior do veículo.
4.	Quando o motor começar a funcionar, soltar a chave do veículo no cilindro da ignição. Ao soltar, a chave do veículo retorna à posição ⇒ Fig. 119 ①.	
5.	Se o motor não começar a funcionar, interromper o procedimento de partida e repeti-lo após aproximadamente um minuto.	Se o motor não começar a funcionar, interromper o procedimento de partida e repeti-lo após aproximadamente um minuto. Se necessário, executar a função de partida de emergência ⇒ Página 160.
6.	Soltar o freio de estacionamento quando tiver de ser dada partida ⇒ Página 174.	

**⚠ ADVERTÊNCIA**

Nunca sair do veículo com o motor em funcionamento, especialmente não com marcha engatada ou posição de marcha engatada. O veículo poderia se mover subitamente ou um evento incomum ocorrer, podendo causar danos, queimaduras ou graves lesões.

**⚠ ADVERTÊNCIA**

Um acelerador de partida pode explodir ou causar um súbito aumento da rotação do motor.

- Nunca utilizar um acelerador de partida.

**📌 NOTA**

- O motor de partida ou o motor podem ser danificados quando se tentar dar partida no motor durante a condução, ou quando o motor é acionado novamente logo após ser desligado.

**📌 NOTA (continuação)**

- Se o motor estiver frio, evitar rotações do motor elevadas, aceleração total e forte demanda do motor.
- Não empurrar ou puxar o veículo para dar partida. O combustível não queimado pode danificar o catalisador.



Não deixar o motor se aquecer com o veículo parado, mas sim arrancar imediatamente quando houver boa visibilidade através dos vidros. Desta forma, o motor atinge sua temperatura de serviço mais rapidamente e a emissão de poluentes é menor.



Ao dar a partida no motor, os consumidores elétricos maiores são desligados temporariamente.



Após ligar um motor frio, podem ocorrer ruídos de funcionamento mais fortes por um curto período. Isto é normal e não deve causar preocupação.

**Desligar o motor**

Em primeiro lugar, ler e observar as informações introdutórias e as indicações de segurança ⚠ na página 157.

**Executar as ações sempre na sequência indicada.**

Passo	Veículos sem Keyless Access	Veículos com Keyless Access
1.	Parar o veículo completamente ⇒ ⚠.	
2.	Pisar no pedal do freio e mantê-lo pressionado até que o passo 4 tenha sido efetuado.	
3.	Com transmissão automática, colocar a alavanca seletora na posição <b>P</b> .	

Executar as ações sempre na sequência indicada.

Passo	Veículos sem Keyless Access	Veículos com Keyless Access
4.	Puxar bem o freio de estacionamento ⇒ Página 174.	
5.	Girar a chave do veículo no cilindro da ignição para a posição ⇒ Fig. 119 (O) .	Pressionar brevemente o botão de partida ⇒ Fig. 120. Se o motor não puder ser desligado, executar o desligamento de emergência ⇒ Página 160.
6.	Com transmissão manual, engatar a 1ª marcha ou a marcha a ré.	

### ADVERTÊNCIA

Nunca desligar o motor enquanto o veículo estiver em movimento. Isso pode causar a perda de controle do veículo, acidentes e ferimentos graves.

- Os airbags e os pré-tensionadores dos cintos de segurança não funcionam com a ignição desligada.
- O servofreio não funciona com o motor desligado. É necessário aplicar mais força sobre o pedal do freio para parar.
- A direção assistida não funciona com o motor desligado e é necessário aplicar mais força para conduzir o veículo.

### ADVERTÊNCIA (continuação)

- Se a chave do veículo for retirada do cilindro da ignição, o bloqueio da direção poderá se engatar e poderá não ser mais possível manobrar o veículo.



### NOTA

Se o veículo for conduzido com grande demanda do motor, ele poderá se superaquecer após a parada. Para evitar danos ao motor, deixá-lo funcionando na posição neutra por aproximadamente 2 minutos antes de ser desligado.

 Em veículos com transmissão automática, a chave do veículo pode ser retirada do cilindro da ignição somente com a alavanca seletora na posição P.

 Após desligar o motor, o ventilador do radiador no compartimento do motor poderá continuar funcionando durante alguns minutos, mesmo com a ignição desligada ou com a chave do veículo fora da ignição. O ventilador do radiador se desliga automaticamente. <

## Imobilizador eletrônico

 Em primeiro lugar, ler e observar as informações introdutórias e as indicações de segurança  na página 157.

O imobilizador ajuda a impedir que o motor seja ligado com uma chave do veículo não autorizada e que, desta forma, o veículo possa se movimentar.

A chave do veículo possui um chip. Com a ajuda deste chip, o imobilizador é desativado automaticamente quando a chave do veículo é introduzida no cilindro da ignição.

O imobilizador eletrônico é ativado automaticamente assim que a chave da ignição é retirada do cilindro da ignição. Em veículos com Keyless Access, a chave do veículo deve estar no lado de fora do veículo ⇒ Página 44.

Por esse motivo, só é possível ligar o motor com uma chave original Volkswagen codificada de modo correspondente. Chaves do veículo codificadas podem ser obtidas numa Concessionária Volkswagen ⇒ Página 44.

Caso tenha sido usada uma chave da ignição não autorizada, aparece no display do instrumento combinado a indicação correspondente. Nesse caso, o veículo não pode ser ligado.

 O funcionamento perfeito do veículo só é garantido com chaves originais Volkswagen. <

# Trocar marchas

## Introdução ao tema

Neste capítulo encontram-se informações relativas aos seguintes temas:

Luzes de advertência e de controle	164
Pedais	165
Transmissão manual: engatar a marcha	166
Transmissão de dupla embreagem DSG®	167
Transmissão automática: engatar a marcha	168
Trocar a marcha com o Tiptronic	170
Condução com transmissão automática	170
Falha de funcionamento da transmissão automática	172
Recomendação de marcha	173

**As observações sobre a transmissão automática neste capítulo aplicam-se tanto para a transmissão automática quanto para a transmissão de dupla embreagem DSG®.**

**Com a marcha a ré engatada e a ignição ligada, ocorre o seguinte:**

- A lanterna de marcha a ré se acende.
- Durante a marcha a ré, o Climatronic alterna automaticamente para o modo de recirculação de ar.
- O limpador do vidro traseiro se liga se os limpadores do para-brisa estiverem ligados.
- Se for o caso, o Park Pilot, a exibição do display do Park Pilot e a câmera de marcha a ré se ligam.

**Informações e alertas complementares:**

- Vista geral do console central ⇒ Página 12
- Instrumentos ⇒ Página 19
- Frear, parar e estacionar ⇒ Página 174
- Park Pilot ⇒ Página 198
- Câmera de marcha a ré (Rear View) ⇒ Página 206
- Assistente de direção para estacionamento ⇒ Página 211
- Limitador de velocidade ⇒ Página 224
- Controle automático de distância (ACC) ⇒ Página 229

- Aquecer, ventilar, resfriar ⇒ Página 249
- Controle do motor e sistema de purificação do gás de escape ⇒ Página 332
- Fechamento ou abertura de emergência ⇒ Página 339

### ADVERTÊNCIA

**Uma aceleração rápida pode ocasionar a perda de tração e derrapagens, principalmente em estradas escorregadias. Isto pode ocasionar a perda de controle do veículo, acidentes e ferimentos graves.**

- Usar o kick-down ou a aceleração rápida somente quando as condições de visibilidade, do clima, da pista e do trânsito permitirem.

### ADVERTÊNCIA

**Nunca deixar os freios “deslizarem” com frequência e por muito tempo ou acionar o pedal do freio com frequência e por muito tempo. Frenagens constantes causam superaquecimento dos freios. Isto pode diminuir significativamente o desempenho de frenagem, aumentar a distância de frenagem e, sob certas circunstâncias, ocasionar a falha total do sistema de freio.**





### NOTA

- Nunca deixar os freios “entrarem em atrito” por meio de uma pressão leve no pedal se não for realmente necessário frear. Isto aumenta o desgaste.
- Antes de percorrer um trecho mais longo com declives acentuados, diminuir a velocidade, mudar para uma marcha mais baixa ou selecionar uma posição de marcha mais baixa. Assim, é possível aproveitar o efeito de frenagem do motor por completo e o freio é aliviado. Caso contrário, o freio pode se superaquecer e, possivelmente, falhar. Usar os freios somente se necessário para diminuir a velocidade ou para parar.

## Luzes de advertência e de controle



Em primeiro lugar, ler e observar as informações introdutórias e as indicações de segurança  na página 163.

Acesa	Causa possível	Solução
	Transmissão avariada.	 <b>Não prosseguir!</b> Deixar a transmissão esfriar com a alavanca seletora na posição <b>P</b> . Se o alerta não se apagar, não prosseguir e procurar auxílio técnico especializado. Caso contrário, podem ocorrer danos significativos à transmissão ⇒ Página 172.
	Pedal do freio não pressionado!	Acionar o pedal do freio até o fundo. Ver também ACC (controle automático de distância) ⇒ Página 229.
	Pedal do freio não pressionado.	Para engatar uma posição de marcha, pisar no pedal do freio.

Piscando	Causa possível	Solução
	O botão bloqueador da alavanca seletora não está encaixado. O arranque é impedido.	Encaixar o bloqueio da alavanca seletora ⇒ Página 169.

Ao ligar a ignição, algumas luzes de advertência e de controle se acendem rapidamente para verificação da função. Elas se apagam após alguns segundos.

### **ADVERTÊNCIA**

A inobservância das luzes de advertência acesas e das mensagens de texto pode causar a parada do veículo no trânsito, acidentes e ferimentos graves.

- Nunca deixar de observar as luzes de advertência e as mensagens de texto.
- Parar o veículo assim que possível e seguro.

### **ADVERTÊNCIA (continuação)**

- Se o veículo parar ou se precisar ser desligado para reparos, parar sempre o veículo com uma distância segura em relação à rua, ligar as luzes de advertência, desligar o motor e adotar outras medidas de proteção para advertir o tráfego que segue atrás.



### **NOTA**

A inobservância das luzes de controle que se acendem e das mensagens de texto pode ocasionar danos ao veículo.

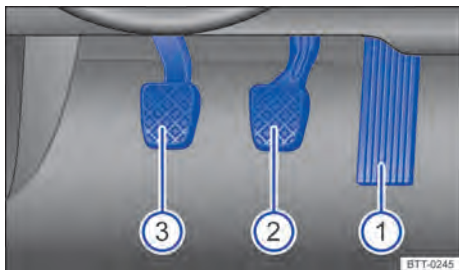
## Pedais



**Fig. 122** Pedais em veículos com transmissão manual.

 **Em primeiro lugar, ler e observar as informações introdutórias e as indicações de segurança  na página 163.**

Legendas sobre **Fig. 122** ou **Fig. 123**:

- ① Pedal do acelerador
- ② Pedal do freio
- ③ Pedal da embreagem

O comando e a liberdade de movimento do conjunto de pedais nunca devem ser prejudicados por objetos ou tapetes para os pés.

Utilizar somente tapetes que deixem a área dos pedais livre e que estejam fixados com segurança na área para os pés, evitando que deslizem.

Se ocorrer uma falha num circuito do freio, será necessário pisar no pedal do freio mais profundamente que o normal para parar o veículo.

### **ADVERTÊNCIA**

**Objetos na área para os pés do condutor podem impedir o livre acionamento dos pedais. Isto pode ocasionar a perda de controle do veículo e aumentar o risco de ferimentos graves.**

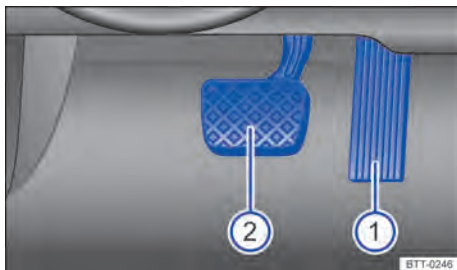

**Fig. 123** Pedais em veículos com transmissão automática.

### **ADVERTÊNCIA (continuação)**

- Atentar para que todos os pedais possam ser acionados sem impedimentos.
- Fixar os tapetes sempre com segurança na área para os pés.
- Nunca colocar tapetes para os pés ou outros revestimentos de assoalho sobre o tapete instalado para os pés.
- Atentar para que nenhum objeto possa alcançar a área para os pés do condutor durante a condução.

### **NOTA**

O acionamento dos pedais deve estar desimpedido o tempo todo. Por exemplo, em caso de falha de um circuito do freio, será necessária uma distância de frenagem maior para parar o veículo. Nesse caso, pisar no pedal do freio mais fundo e forte que o usual.

## Transmissão manual: engatar a marcha

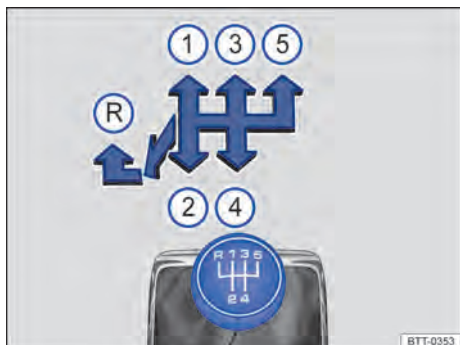





Fig. 124 Esquema de troca de marchas da transmissão manual de 5 marchas.



 Em primeiro lugar, ler e observar as informações introdutórias e as indicações de segurança  na página 163.

As posições de cada marcha estão representadas na alavanca de troca de marcha  $\Rightarrow$  Fig. 124 ou  $\Rightarrow$  Fig. 125.

- Pisar totalmente no pedal da embreagem e mantê-lo pressionado.
- Colocar a alavanca de troca de marcha na posição desejada  $\Rightarrow$  .
- Soltar o pedal da embreagem para engatar a marcha.

Em alguns países é necessário pisar totalmente no pedal da embreagem para ligar o motor.

### Engatar a marcha a ré

- Engatar a marcha a ré somente com o veículo parado.
- Pisar totalmente no pedal da embreagem e mantê-lo pressionado  $\Rightarrow$  .
- Colocar a alavanca de troca de marcha na posição neutra e pressioná-la para baixo.
- Empurrar a alavanca de troca de marcha totalmente para a esquerda e depois para frente até a posição de marcha a ré  $\Rightarrow$  Fig. 124  ou  $\Rightarrow$  Fig. 125 .
- Soltar o pedal da embreagem para engatar a marcha.

### Reduzir a marcha

A redução de marcha durante a condução sempre deve ser efetuada para a próxima marcha inferior e com as rotações do motor não muito altas  $\Rightarrow$  . Se a velocidade ou a rotação do motor forem mui-

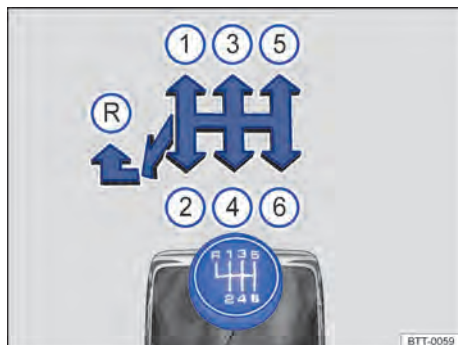



Fig. 125 Esquema de troca de marchas da transmissão manual de 6 marchas.

to altas, pular uma ou mais marchas na redução de marcha pode ocasionar danos à embreagem e à transmissão, mesmo com o pé na embreagem  $\Rightarrow$  .

### Kick-down

Em veículos com limitador de velocidade  $\Rightarrow$  Página 224 a função kick-down permite uma ultrapassagem intencional da velocidade regulada armazenada, por exemplo em manobras de ultrapassagem.

Ao pisar totalmente no pedal do acelerador, a regulação do limitador de velocidade desliga temporariamente na ultrapassagem da velocidade armazenada.

Quando a velocidade do veículo cair novamente abaixo da velocidade salva e o pedal do acelerador não for totalmente acionado, a regulação do limitador de velocidade fica novamente ativa.

Se em veículos com seleção do perfil de condução (Driving Mode Selection) o perfil de condução **Eco** é selecionado  $\Rightarrow$  Página 246 e o pedal do acelerador for acionado acima do ponto de pressão, a potência do motor é regulada automaticamente de tal forma que o veículo acelere ao máximo.

### ADVERTÊNCIA

O veículo com o motor em funcionamento se movimenta imediatamente assim que uma marcha é engatada e o pedal da embreagem é liberado.

- Nunca engatar a marcha a ré enquanto o veículo estiver em movimento. 



## ADVERTÊNCIA

Se a redução de marcha para marchas muito baixas for realizada de modo incorreto, as consequências podem ser a perda de controle do veículo, acidentes e ferimentos graves.

## NOTA

Se em velocidades ou em rotações do motor altas a alavanca de troca de marcha for engatada numa marcha muito baixa, podem ocorrer danos significativos à embreagem e à transmissão. Isto também é válido se o pedal da embreagem permanecer acionado e não houver engate.

## NOTA

Para evitar danos e um desgaste precoce, observar o seguinte:

- Durante a condução, não deixar a mão descansar sobre a alavanca de troca de marcha. A pressão da mão é transferida para os garfos de engate da transmissão.
- Cuidar para que o veículo esteja totalmente parado antes de engatar a marcha a ré.
- Durante a troca de marcha, pisar sempre no pedal da embreagem até o fundo.
- Em subidas, não segurar o veículo com a embreagem “patinando” com o motor em funcionamento.

## Transmissão de dupla embreagem DSG®



Em primeiro lugar, ler e observar as informações introdutórias e as indicações de segurança  na página 163.

### Descrição

O veículo pode estar equipado com uma transmissão automática ou com uma transmissão de dupla embreagem DSG®.

A transmissão de dupla embreagem DSG® é uma **transmissão com tecnologia de dupla embreagem que muda de marcha automaticamente.**

Uma dupla embreagem e duas subtransmissões independentes possibilitam uma mudança de marcha sem perda da força de tração. Com isso, a transmissão de dupla embreagem DSG® combina a potência e a economia de uma transmissão manual com o conforto e a comodidade de uma transmissão automática convencional.

### Funcionamento

Na condução, a força do motor é transmitida para o eixo de transmissão pela transmissão. Para mudar de marcha, a transmissão de força entre o motor e a transmissão precisa ser interrompida. Esta é a função da embreagem.

Na transmissão de dupla embreagem DSG® com suas duas subtransmissões, a força do motor permanece sempre numa subtransmissão durante a condução. Antes de uma troca de marcha, a próxi-

ma marcha superior ou inferior já é engatada na segunda subtransmissão sem carga. Depois, a embreagem da marcha sem carga é fechada e, ao mesmo tempo, é aberta a outra marcha. Isso possibilita uma mudança rápida de marcha.

Graças ao seu design, a transmissão de dupla embreagem DSG® é mais eficiente do que uma transmissão automática. Enquanto na transmissão automática o conversor de torque é utilizado o tempo todo, a transmissão de dupla embreagem DSG® consegue abrir a embreagem em marcha lenta e, com isso, economizar combustível. Graças a sua eficiência, ao peso leve e ao controle inteligente, a transmissão de dupla embreagem DSG® possibilita normalmente o mesmo ou um melhor consumo de combustível do que uma transmissão manual.

Como na transmissão manual, a embreagem na transmissão de dupla embreagem DSG® está sujeita ao desgaste. Dependendo do tipo da transmissão de dupla embreagem DSG®, é necessária manutenção regular; mais informações sobre isso podem ser obtidas na Manutenção e garantia. Em caso de avaria em uma subtransmissão, a transmissão de dupla embreagem DSG® fornece também a possibilidade de desligar uma subtransmissão e continuar a condução com a outra subtransmissão ⇒ Página 172 Mandar verificar a transmissão imediatamente numa Concessionária Volkswagen ou numa empresa especializada.

## Transmissão automática: engatar a marcha

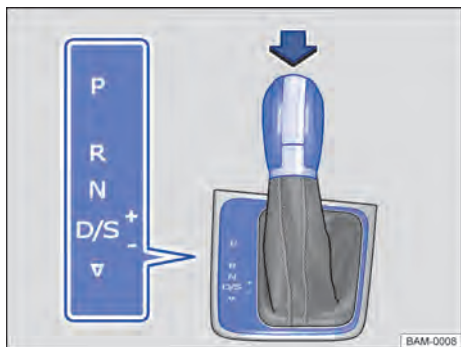

**Fig. 126** Alavanca seletora da transmissão automática com botão bloqueador (seta).

Em primeiro lugar, ler e observar as informações introdutórias e as indicações de segurança na página 163.

A alavanca seletora é equipada com um bloqueio da alavanca seletora. Ao trocar a alavanca seletora da posição **P** para uma posição de marcha, ligar a ignição, pisar no pedal do freio e pressionar o botão de bloqueio na manopla da alavanca seletora no sentido da seta ⇒ **Fig. 126**. Para mudar a alavanca seletora da posição **N** para a posição **D/S** ou **R**, pisar primeiramente no pedal do freio e mantê-lo pressionado.

Com a ignição ligada, a posição atual da alavanca seletora ou a marcha atual é indicada no display do instrumento combinado.

Posição da alavanca seletora	Função	Significado ⇒
<b>P</b>	<b>Bloqueio de estacionamento</b>	As rodas de tração são travadas mecanicamente. Engatar somente com o veículo <i>parado</i> . Para tirar a alavanca seletora da posição, pisar no pedal do freio e, adicionalmente, ligar a ignição.
<b>R</b>	<b>Marcha a ré</b>	A marcha à ré está engatada. Engatar somente com veículo <i>parado</i> .
<b>N</b>	<b>Neutro</b> (posição de marcha lenta)	A transmissão está na posição neutra. Não há transmissão de força para as rodas e o efeito de frenagem do motor não está disponível.
<b>D/S</b>	<b>Posição permanente para condução para frente</b> D = programa normal S = programa esportivo	Programa normal <b>D</b> : todas as marchas à frente são aumentadas e reduzidas automaticamente. O momento da troca de marcha depende da carga do motor, do estilo de condução individual e da velocidade da condução.
		Programa esportivo <b>S</b> : as marchas à frente são aumentadas automaticamente <i>mais tarde</i> e reduzidas <i>mais cedo</i> do que na posição de marcha <b>D</b> para aproveitar completamente as reservas de potência do motor. Neste caso, as marchas à frente mais altas não são engatadas. O momento da troca de marcha depende da carga do motor, do estilo de condução individual e da velocidade da condução.
<b>▽</b>	<b>Mudança</b> entre programa normal <b>D</b> e programa esportivo <b>S</b>	A troca entre o programa normal <b>D</b> e o programa esportivo <b>S</b> ocorre mediante toque <i>único</i> para atrás da alavanca seletora a partir da posição da alavanca <b>D/S</b> ⇒ <b>Fig. 126</b> . Nisto, a alavanca seletora sempre voltará elasticamente à posição <b>D/S</b> . Com esta função é possível colocar o curso seletor do Tiptronic tanto no programa esportivo <b>S</b> como no programa normal <b>D</b> ⇒ Página 170.

## Bloqueio da alavanca seletora

O bloqueio da alavanca seletora impede que, na posição **P** ou **N**, uma posição de marcha possa ser engatada sem supervisão, colocando o veículo involuntariamente em movimento.

Para liberar o bloqueio da alavanca seletora com a ignição ligada, pisar no pedal do freio e mantê-lo pressionado. Ao mesmo tempo, pressionar o botão bloqueador da alavanca seletora.

Na troca de marchas rápida passando pela posição **N**, por exemplo, de **R** para **D/S**, a alavanca seletora não é bloqueada. Deste modo, é possível “embalar” um veículo atolado para fora do atoleiro. Se, com o pedal do freio não acionado, a alavanca permanecer por mais de aproximadamente um segundo e, a uma velocidade inferior a aproximadamente 5 km/h (3 mph), na posição **N**, o bloqueio da alavanca seletora será acionado.

Em casos raros, em veículos com transmissão de dupla embreagem DSG®, o bloqueio da alavanca seletora pode não engatar. Nesse caso, o acionamento será desativado para impedir um arranque sem supervisão. Além disso, a luz de controle verde (S) pisca e um texto de informação é exibido. Para engatar o bloqueio da alavanca seletora, proceder da seguinte forma:

- Com transmissão de 6 marchas: acionar o freio e soltar novamente.
- Com transmissão de 7 marchas: colocar a alavanca seletora na posição **P** ou **N** e, então, selecionar uma posição de marcha.

### ADVERTÊNCIA

**O engate da alavanca seletora numa posição incorreta pode ocasionar a perda de controle do veículo, acidentes e ferimentos graves.**

- **Nunca acelerar ao engatar uma posição de marcha.**
- **Com o motor em funcionamento e a posição de marcha engatada, o veículo se movimentará assim que o pedal do freio for liberado.**

### ADVERTÊNCIA (continuação)

- **Nunca acionar a marcha a ré ou o bloqueio de estacionamento durante a condução.**

### ADVERTÊNCIA

**Movimentos sem supervisão do veículo podem causar ferimentos graves.**

- **Como condutor, nunca deixar o banco do condutor com o motor em funcionamento e uma posição de marcha engatada. Se for necessário sair do veículo com o motor em funcionamento, acionar sempre o freio de estacionamento e colocar a alavanca seletora na posição P.**
- **Com o motor em funcionamento e a posição da alavanca seletora D/S ou R engatada, é necessário manter o veículo parado com o pedal do freio. Mesmo rotação de marcha lenta, a transmissão de força não é totalmente interrompida e o veículo se “arrasta”.**
- **Nunca mudar para a posição de marcha R ou P se o veículo estiver em movimento.**
- **Nunca sair do veículo com a posição de marcha em N. O veículo descerá um declive, independente de o motor estar em funcionamento ou não.**

### NOTA

**Se, com o veículo parado, o freio de estacionamento não estiver acionado e o pedal do freio for liberado com a alavanca seletora na posição P, o veículo pode se mover alguns centímetros para frente ou para trás.**

 Caso, durante a condução, a posição **N** seja selecionada acidentalmente, tirar o pé do pedal do acelerador. Aguardar a rotação de marcha lenta do motor na posição neutra antes de engatar uma posição de marcha novamente.

 Se a alavanca seletora, com o motor desligado por um longo período de tempo, se encontrar numa outra posição do que **P**, a bateria do veículo se descarrega.

## Trocar a marcha com o Tiptronic

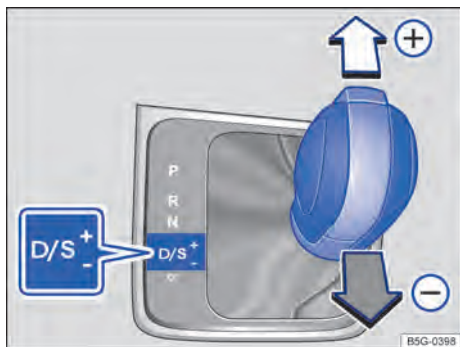







Fig. 127 Alavanca seletora na posição Tiptronic.

 Em primeiro lugar, ler e observar as informações introdutórias e as indicações de segurança  na página 163.

Com transmissão automática, as marchas podem ser aumentadas ou reduzidas manualmente com o Tiptronic. Ao mudar para o modo Tiptronic, a marcha atual engatada é mantida. Isto vale até que o sistema não execute uma troca de marcha automaticamente com base na situação de condução atual.

### Comandar o Tiptronic com a alavanca seletora

- Pressionar a alavanca seletora na posição **D** para a direita do curso seletor do Tiptronic  em *Transmissão automática: engatar a marcha* na página 169.
- Mover a alavanca seletora para frente  ou para trás  para aumentar ou diminuir a marcha => Fig. 127.

### Comandar o Tiptronic com os seletores basculantes



- No programa de condução **D** ou **S** ou no curso seletor do Tiptronic, acionar os seletores basculantes no volante => Fig. 128 (setas).
- Puxar o seletor basculante direito  na direção do volante para aumentar a marcha.



Fig. 128 Volante com 2 seletores basculantes do Tiptronic.



- Puxar o seletor basculante esquerdo  na direção do volante para reduzir a marcha.
- Para desativar o Tiptronic, puxar o seletor basculante direito  na direção do volante por aproximadamente um segundo.

O Tiptronic é desativado automaticamente se os seletores basculantes não forem acionados durante algum tempo ou se a alavanca seletora não estiver no curso seletor do Tiptronic.

### NOTA

- Ao acelerar, um pouco antes de atingir a rotação máxima admissível do motor, a transmissão muda automaticamente para a marcha imediatamente superior.
- Na redução manual da marcha, a transmissão muda a marcha somente se não for mais possível uma rotação mais alta do motor. 

## Condução com transmissão automática

 Em primeiro lugar, ler e observar as informações introdutórias e as indicações de segurança  na página 163.

As marchas à frente são aumentadas ou reduzidas automaticamente. 

## Condução em declives

Quanto maior o declive, mais reduzida deve ser a marcha selecionada. Marchas mais baixas elevam o efeito de frenagem do motor. Nunca descer montanhas ou colinas com o veículo na posição neutra **N**.

- Reduzir a velocidade.
- Pressionar a alavanca seletora da posição **D/S** direita na direção do curso seletor do Tiptronic ⇒ Página 170.
- Reduzir a marcha com um breve toque para trás na alavanca seletora.
- **OU:** reduzir a marcha com os seletores basculantes do volante ⇒ Página 170.

## Parar e arrancar morro acima

Quanto maior o aclave, mais reduzida deve ser a marcha selecionada.

Ao parar num aclave com uma posição de marcha engatada, o veículo precisa sempre ser impedido de movimentar-se pisando no pedal do freio ou acionando o freio de estacionamento. Somente ao arrancar, soltar o pedal do freio ou soltar o freio de estacionamento ⇒ ①.

## Conduzir em roda-livre com transmissão de dupla embreagem DSG®

Em roda-livre, aproveita-se o impulso do veículo para economizar combustível pela forma de condução prevista. O motor é desembreado e não freia mais o veículo – este pode deslocar-se por um trecho mais longo.

Condição de ligação: a alavanca seletora deve estar na posição **D/S**.

## Acionar a roda-livre

- Selecionar na seleção do perfil de condução (Driving Mode Selection) o perfil de condução **Eco** ⇒ Página 246.
- Tirar o pé do pedal do acelerador. O motor é desembreado e funciona em marcha lenta. O veículo desloca-se sem o efeito de frenagem do motor.

## Interromper a roda-livre

- Pisar brevemente no pedal do freio ou puxar o seletor basculante esquerdo  em direção do volante.

## Kick-down

A função kick-down permite uma aceleração máxima com a alavanca seletora na posição **D/S** ou na posição Tiptronic.

Ao pisar totalmente no pedal do acelerador, a transmissão automática engata uma marcha inferior, independente da velocidade da rotação do motor. Deste modo é aproveitada a aceleração total do veículo ⇒ .

Com o modo kick-down, o aumento automático para a próxima marcha mais alta ocorre somente quando é atingida a rotação máxima prescrita do motor.

Se em veículos com seleção do perfil de condução (Driving Mode Selection) o perfil de condução **Eco** é selecionado ⇒ Página 246 e o pedal do acelerador for acionado acima do ponto de pressão, a potência do motor é regulada automaticamente de tal forma que o veículo acelere ao máximo.

## Programa Launch-Control

Em veículos com transmissão automática DSG® de 6 velocidades, o programa Launch Control possibilita uma aceleração máxima a partir da parada.

- Desligar o ASR ⇒ Página 174.
- Pisar no pedal do freio com o pé esquerdo e manter pressionado.
- Colocar a alavanca seletora na posição **D/S** no programa de condução **S** ou na posição Tiptronic ou, nos veículos com seleção do perfil de condução (Driving Mode Selection), selecionar o perfil de condução **Sport** ⇒ Página 246.
- Com o pé direito, pisar no pedal do acelerador até atingir uma rotação de aproximadamente 3.200 rpm.
- Tirar o pé esquerdo do freio ⇒ . O veículo arranca com aceleração máxima.
- Ligar o ASR após a aceleração!

## ADVERTÊNCIA

Uma aceleração rápida pode ocasionar a perda de tração e derrapagens, principalmente em estradas escorregadias. Isto pode ocasionar a perda de controle do veículo, acidentes e ferimentos graves.

- Adequar sempre a forma de condução ao fluxo do trânsito.
- Utilizar o kick-down ou a aceleração rápida somente se as condições de visibilidade, do clima, da pista e do trânsito permitirem e os demais usuários da via não correrem risco causado pela aceleração do veículo e a forma de condução.
- Observar que as rodas de tração podem girar em falso e o veículo pode escorregar com o ASR desligado, especialmente se a rua estiver escorregadia.
- Ligar o ASR após a aceleração.

## ! NOTA

• Ao parar em subidas com uma posição de marcha engatada, não impedir a movimentação do veículo por meio do pedal do acelerador. Isso pode superaquecer a transmissão automática e danificá-la.

## ! NOTA (continuação)

- Nunca deixar o veículo rodar na posição da alavanca seletora N, especialmente com o motor desligado. A transmissão automática não será lubrificada e, por isso, poderá ser danificada.
- Ao acelerar com um Programa Launch Control são solicitadas todas as partes do veículo. Isso pode ocasionar um grande desgaste. <

## Falha de funcionamento da transmissão automática



Em primeiro lugar, ler e observar as informações introdutórias e as indicações de segurança  na página 163.



### Programa de emergência

Se todos os indicadores das posições da alavanca seletora estiverem ressaltados com um fundo claro no display do instrumento combinado, existe uma avaria do sistema. A transmissão automática funciona num programa de emergência. No programa de emergência, o veículo ainda pode rodar, porém com velocidade reduzida e não em todas as marchas.

Com transmissão de dupla embreagem DSG®, em alguns casos **não será mais possível conduzir em marcha a ré.**

Em todos os casos, a transmissão automática deverá ser verificada imediatamente por uma empresa especializada.

### Superaquecimento da transmissão de dupla embreagem DSG®

A transmissão de dupla embreagem pode se aquecer muito, por exemplo, por arranques frequentes, “deslocamento lento” ou trânsito intenso. O superaquecimento é indicado pela luz de advertência  e, se for o caso, por uma mensagem de texto no display do instrumento combinado. Além disso, pode soar um alerta sonoro. Parar e deixar a transmissão esfriar => .

O veículo não se movimenta para frente nem para trás apesar de estar com uma posição de marcha engatada

Se o veículo não se mover na direção desejada, a posição de marcha pode não estar corretamente engatada pelo sistema. Então, pisar no pedal do freio e engatar novamente a posição de marcha.

Se o veículo continuar não se movendo na direção desejada, há uma avaria do sistema. Procurar auxílio técnico especializado e mandar verificar o sistema.

## ! NOTA

- Na primeira vez que for exibido o superaquecimento da transmissão, é necessário parar o veículo com segurança ou conduzir com velocidade acima de 20 km/h (12 mph).
- Se a mensagem de texto e o alerta sonoro se repetirem a cada 10 segundos, o veículo deverá ser parado imediatamente com segurança e o motor deverá ser desligado. Deixar a transmissão esfriar.
- Para evitar danos à transmissão, prosseguir somente quando o alerta sonoro não soar mais. Enquanto a transmissão estiver superaquecida, os processos de partida ou a condução em velocidade de passo devem ser evitados. <

## Recomendação de marcha

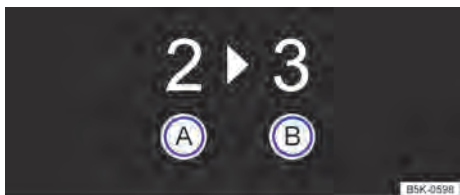

**Fig. 129** No display do instrumento combinado: recomendação de marcha.





Em primeiro lugar, ler e observar as informações introdutórias e as indicações de segurança  na página 163.

Dependendo da versão do veículo, durante a condução pode ser exibida no display do instrumento combinado uma recomendação para seleção de uma marcha que economize mais combustível.

Em veículos com *transmissão automática* a alavanca seletora precisa se encontrar na posição Tiptronic ⇒ Página 170.

Legenda para Fig. 129:

-  Marcha atual engatada.
-  Marcha recomendada para o engate.

Se a marcha ideal estiver selecionada não é recomendada nenhuma marcha. É exibida a marcha atual engatada.

### CUIDADO

A recomendação de marcha é um meio meramente auxiliar e não pode substituir a atenção do condutor.

- A responsabilidade pela seleção da marcha correta na respectiva situação de condução é do condutor, por exemplo, em ultrapassagens ou na condução por montanhas.



Uma marcha ideal selecionada ajuda a economizar combustível.



Em veículos com transmissão manual, a exibição da recomendação de marcha se apaga quando o pedal da embreagem é acionado e, em veículos com transmissão automática, ao sair da posição Tiptronic. 

# Frear, parar e estacionar

## Introdução ao tema

Neste capítulo encontram-se informações relativas aos seguintes temas:

Luzes de advertência e de controle .....	175
Freio de estacionamento .....	176
Estacionar .....	177
Informações sobre os freios .....	178
Sistemas de assistência à frenagem .....	180
Ligar e desligar o ASR ou ASR com ESC ...	182
Fluido de freio .....	182

Os **sistemas de assistência à frenagem** são o sistema antibloqueio do freio (ABS), o assistente de frenagem (BAS), o bloqueio eletrônico do diferencial (EDS e XDS), o controle de tração (ASR) e o programa de estabilidade eletrônico (ESC).

### Informações e alertas complementares:

- Sistemas de assistência de arranque  
⇒ Página 193
- Informações importantes sobre rodas e pneus  
⇒ Página 288
- Acessório, reposição de peças, reparos e modificações ⇒ Página 319

### ADVERTÊNCIA

A condução com pastilhas de freio gastas ou um sistema de freio avariado pode causar acidentes e ferimentos graves.

- Se a luz de advertência  se acender isolada ou juntamente com uma mensagem de texto no display do instrumento combinado, procurar imediatamente uma Concessionária Volkswagen, mandar verificar as pastilhas de freio e trocar as pastilhas de freio gastas.

### ADVERTÊNCIA

Estacionar de modo incorreto pode causar ferimentos graves.

- Nunca retirar a chave do veículo do cilindro da ignição enquanto o veículo estiver em movimento. O bloqueio da direção pode se travar e pode não ser mais possível conduzir ou controlar o veículo.
- Nunca estacionar o veículo de maneira que peças do sistema de escape entrem em contato com materiais inflamáveis embaixo

### ADVERTÊNCIA (continuação)

do veículo, como, por exemplo, vegetação rasteira, folhas, grama seca, combustível derramado, etc.

- Puxar o freio de estacionamento sempre de modo bem firme quando o veículo é parado ou estacionado.
- Nunca deixar crianças ou pessoas com necessidades especiais sozinhas no veículo. Elas podem soltar o freio de estacionamento acionado, acionar a alavanca seletora ou a alavanca de troca de marcha, colocando o veículo em movimento. Isso pode causar acidentes e ferimentos graves.
- Levar sempre todas as chaves do veículo ao deixar o veículo. O motor pode ser ligado e equipamentos elétricos, como os vidros elétricos, podem ser comandados, o que pode ocasionar ferimentos graves.
- Nunca deixar crianças ou pessoas com necessidade de ajuda sozinhas no veículo. Em caso de emergência, elas não estariam em condições de deixar o veículo sozinhas ou de cuidarem de si mesmas. Por exemplo, conforme a estação do ano, podem ocorrer temperaturas muito altas ou muito baixas dentro do veículo, que podem ocasionar ferimentos graves e enfermidades, principalmente em crianças pequenas, ou ocasionar a morte.

### NOTA















- Para evitar movimentações indesejadas do veículo ao estacionar o veículo, primeiramente puxar o freio de estacionamento e, a seguir, retirar o pé do pedal do freio.
- Conduzir com cuidado em estacionamentos com meio-fio saliente ou delimitadores rígidos. Estes objetos altos que sobressaem do chão podem danificar o para-choque e outras peças do veículo ao estacionar ou ao sair da vaga de estacionamento. Para evitar danos, parar antes que as rodas toquem nos delimitadores ou nos meios-fios.
- Conduzir cautelosamente em baixadas e entradas de terrenos, rampas, meios-fios e outros objetos. Peças do veículo instaladas na parte inferior, como para-choque, spoiler e peças do chassi, do motor ou do sistema de escape podem ser danificadas durante a travessia.



## Luzes de advertência e de controle



Em primeiro lugar, ler e observar as informações introdutórias e as indicações de segurança  na página 174.

Acesa	Causa possível ⇒ 	Solução
	Freio de estacionamento puxado.	 <b>Não prosseguir!</b> Soltar o freio de estacionamento ⇒ Página 176.
	Sistema de freio avariado.	 <b>Não prosseguir!</b> Procurar auxílio técnico especializado imediatamente ⇒ Página 178.
	Nível do fluido de freio muito baixo.	 <b>Não prosseguir!</b> Verificar o nível do fluido de freio ⇒ Página 183.
	Juntamente com a luz de controle do ABS  : ABS não funciona.	Procurar uma empresa especializada. O veículo pode ser freado sem ABS.
	Pastilhas de freio dianteiro gastas.	Procurar imediatamente uma Concessionária Volkswagen. Verificar <b>todas</b> as pastilhas de freio e, se necessário, substituí-las.
	ESC desligado condicionado pelo sistema.	Desligar e ligar a ignição. Se necessário, conduzir por um pequeno trecho.
	ESC avariado.	Procurar uma empresa especializada.
	Juntamente com a luz de controle do ABS  : ABS avariado.	Procurar uma empresa especializada. O veículo pode ser freado sem ABS.
	A bateria do veículo foi reconectada.	Conduzir por um pequeno trecho a 15 – 20 km/h (10 – 12 mph). Se a luz de controle continuar acesa, procurar uma Concessionária Volkswagen ou uma empresa especializada para verificação do veículo ⇒ Página 279.
	ASR desligado manualmente.	Ligar o ASR ⇒ Página 182. Ligação automática do ASR desligando e ligando a ignição.
	Juntamente com a luz de controle do ESC  : ABS avariado.	Procurar uma empresa especializada. O veículo pode ser freado sem ABS.
	Juntamente com luz de advertência  : ABS não funciona.	
	Pedal do freio não pressionado.	Para engatar uma posição de marcha, pisar no pedal do freio.

Piscando	Causa possível	Solução
	ESC ou ASR em funcionamento.	Tirar o pé do pedal do acelerador. Adequar a forma de condução às condições da pista.

Ao ligar a ignição, algumas luzes de advertência e de controle se acendem rapidamente para verificação da função. Elas se apagam após alguns segundos.

### ADVERTÊNCIA

**A inobservância das luzes de advertência acesas e das mensagens de texto pode causar a parada do veículo no trânsito, acidentes e ferimentos graves.**

- **Nunca deixar de observar as luzes de advertência e as mensagens de texto.**
- **Parar o veículo assim que possível e seguro.**

## ⚠️ ADVERTÊNCIA

A condução com freios em mau estado pode causar acidentes e ferimentos graves.

- Quando a luz de advertência do sistema de freio não apaga ou acende durante a viagem, o nível do fluido de freio no reservatório está muito baixo ou existe uma falha no sistema de freio. Parar imediatamente e procurar auxílio técnico especializado ⇒ Página 182, *Fluido de freio*.
- Se a luz de advertência do sistema de freio se acender juntamente com a luz de controle do ABS , o funcionamento do ABS poderá estar falhando. Por este motivo, é possível que as rodas traseiras travem de forma relativamente rápida numa frenagem. Rodas traseiras produzindo travamentos podem ocasionar a perda de controle do veículo! Se possível, reduzir a velocidade e conduzir cuidadosamente em velocidade mínima

## ⚠️ ADVERTÊNCIA (continuação)

até uma empresa especializada mais próxima para verificar o sistema de freio. Durante o trajeto, evitar manobras de direção e de frenagem súbitas.

- Se a luz de controle do ABS não se apagar ou se acender durante a condução, o ABS não está funcionando corretamente. O veículo somente pode ser parado com os freios normais (sem ABS). A proteção proporcionada pelo ABS não está disponível nesse caso. Procurar uma empresa especializada o mais rápido possível.
- Se, no display do instrumento combinado, a luz de advertência se acender de modo isolado ou junto com uma mensagem de texto, procurar imediatamente uma empresa especializada e mandar verificar as pastilhas de freio ou trocar as pastilhas gastas.

## ⚠️ NOTA

A inobservância das luzes de controle que se acendem e das mensagens de texto pode ocasionar danos ao veículo.

## Freio de estacionamento

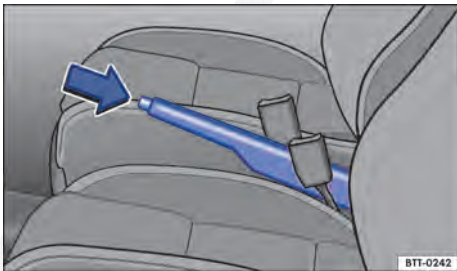

Fig. 130 Entre os bancos dianteiros: freio de estacionamento.

Em primeiro lugar, ler e observar as informações introdutórias e as indicações de segurança na página 174.

### Puxar o freio de estacionamento

- Puxar a alavanca do freio de estacionamento para cima.
- O freio de estacionamento estará acionado quando a luz de controle se acender no instrumento combinado com a ignição ligada ⇒ Página 175.

### Soltar o freio de estacionamento

- Puxar a alavanca do freio de estacionamento um pouco para cima e pressionar o botão bloqueador no sentido da seta ⇒ Fig. 130.
- Com o botão bloqueador pressionado, empurrar a alavanca do freio de estacionamento para baixo.

## ⚠️ ADVERTÊNCIA

O uso incorreto do freio de estacionamento pode causar acidentes e ferimentos graves.

- Nunca utilizar o freio de estacionamento para frear o veículo, exceto em caso de emergência. A distância de frenagem pode ser consideravelmente maior, pois em determinadas circunstâncias somente as rodas traseiras são freadas. Utilizar sempre o pedal do freio.
- Nunca conduzir com freio de estacionamento levemente puxado. Isso pode superaquecer o freio e influenciar negativamente o sistema de freio Além disso, causa o desgaste precoce das pastilhas de freio traseiras.

### ⚠️ ADVERTÊNCIA (continuação)

- Nunca acelerar com posição de marcha ou marcha engatada a partir do compartimento do motor com o motor em funcionamento. O veículo pode entrar em movimento mesmo com o freio de estacionamento puxado.

### ❗ NOTA

Para evitar movimentações indesejadas do veículo ao estacionar o veículo, primeiramente puxar o freio de estacionamento e, a seguir, retirar o pé do pedal do freio.



Ao conduzir com o freio de estacionamento puxado a uma velocidade superior a 6 km/h (4mph), é emitido um sinal de advertência.

## Estacionar



Em primeiro lugar, ler e observar as informações introdutórias e as indicações de segurança ⚠️ na página 174.

Observar as determinações legais para parar e estacionar um veículo.

### Parar o veículo

Executar as ações somente na sequência indicada.

- Parar o veículo sobre um piso adequado ⇒ ⚠️.
- Pisar no pedal do freio e manter assim até o motor estar desligado.
- Puxar bem o freio de estacionamento ⇒ Página 176.
- Com transmissão automática, colocar a alavanca seletora na posição **P** ⇒ ⚠️.
- Desligar o motor e tirar o pé do pedal do freio.
- Retirar a chave do veículo do cilindro da ignição.
- Se necessário, girar um pouco o volante para engatar o bloqueio da direção.
- Com transmissão manual no plano ou subida, engatar a 1ª marcha ou, em declives, a marcha a ré e soltar o pedal da embreagem.
- Cuidar para que todos os ocupantes desembarquem, principalmente as crianças.
- Levar todas as chaves do veículo ao deixar o veículo.
- Travar o veículo.

### Adicionalmente em subidas e declives

Antes de desligar o motor, girar o volante de modo que o veículo estacionado se desloque com as rodas dianteiras contra o meio-fio caso entre em movimento.

- Em declives, esterçar as rodas dianteiras de forma que apontem na direção do meio-fio.
- Em subidas, esterçar as rodas dianteiras de modo que apontem para o centro da rua.

### ⚠️ ADVERTÊNCIA

As peças do sistema de escape esquentam muito. Por isso podem causar incêndios e ferimentos graves.

- Nunca estacionar o veículo de forma que peças do sistema de escape entrem em contato com materiais inflamáveis embaixo do veículo, como, por exemplo, vegetação rasteira, folhas, grama seca, combustível derramado.

### ⚠️ ADVERTÊNCIA

Um abandono incorreto do veículo, no qual a alavanca seletora em transmissão automática não se encontrar na posição **P**, pode levar à movimentação do veículo. Isso pode ocasionar acidentes e ferimentos graves.

- Ao abandonar o veículo, sempre colocar a alavanca seletora na posição **P**, ligar o freio de estacionamento eletrônico e, se for o caso, observar obrigatoriamente os avisos no display do instrumento combinado.

### ❗ NOTA

Para evitar movimentações indesejadas do veículo ao estacionar o veículo, primeiramente puxar o freio de estacionamento e, a seguir, retirar o pé do pedal do freio.

Conduzir com cuidado em estacionamentos com meio-fio saliente ou delimitadores rígidos. Estes objetos altos que sobressaem do chão podem danificar o para-choque e outras peças do veículo ao estacionar ou ao sair da vaga de estacionamento. Para evitar danos, parar antes que as rodas toquem nos delimitadores ou nos meios-fios.

Conduzir cautelosamente em baixadas e entradas de terrenos, rampas, meios-fios e outros objetos. Peças do veículo instaladas na parte

## ⓘ NOTA (continuação)

inferior, como para-choque, spoiler e peças do chassi, do motor ou do sistema de escape podem ser danificadas durante a travessia. <

## Informações sobre os freios

 Em primeiro lugar, ler e observar as informações introdutórias e as indicações de segurança ▲ na página 174.

**Pastilhas de freio novas** ainda não possuem o efeito de frenagem total durante os primeiros 200 km até 300 km e precisam ser “amaciadas” ⇒ ▲. Entretanto, a força de frenagem um pouco reduzida pode ser compensada com uma pressão mais forte sobre o pedal do freio. **No período de amaciamento, a distância de frenagem é maior em frenagens totais ou frenagens de emergência** do que com pastilhas de freio amaciadas. Durante o período de amaciamento devem ser evitadas frenagens totais e situações que resultem em altas solicitações dos freios, por exemplo, conduzir muito próximo ao veículo da frente.

O **desgaste das pastilhas de freio** depende muito das condições de utilização e da forma de condução. Em caso de se conduzir com frequência no tráfego urbano e em trechos curtos ou com uma forma de condução esportiva, é necessário que a espessura das pastilhas de freio seja verificada por uma Concessionária Volkswagen com mais frequência.

Na condução com **freios molhados**, como, por exemplo, após travessias de trechos alagados ou sob chuva intensa ou após uma lavagem do veículo, o efeito de frenagem pode ocorrer com retardo devido a discos de freio úmidos ou congelados no inverno. Os freios devem ser “secos por frenagem” o mais rápido possível por meio de frenagens cuidadosas a uma velocidade mais alta. Atentar para que, nesse caso, veículos vindos por trás e os demais usuários da via não sejam colocados em perigo ⇒ ▲.

Uma **camada de sal sobre os discos de freio e sobre as pastilhas de freio** retarda o efeito de frenagem e aumenta a distância de frenagem. Se não tiverem ocorrido frenagens em ruas contendo camadas de sal por um período prolongado, será necessário raspar a camada de sal por meio de frenagens cautelosas ⇒ ▲.

**Corrosão** nos discos de freio e **sujeira** nas pastilhas de freio são favorecidas por períodos longos de parada, baixa performance e baixa demanda. Em caso de nenhuma ou de baixa demanda das

pastilhas de freio ou havendo corrosão, a Volkswagen recomenda limpar os discos de freio e as pastilhas de freio por meio de diversas frenagens intensas a partir de velocidades mais altas. Atentar para que, nesse caso, veículos vindos por trás e os demais usuários da via não sejam colocados em perigo ⇒ ▲.

### Avaria do sistema de freio

Se for necessário frear e o veículo não frear mais como usualmente (aumento súbito da distância de frenagem), é possível que um circuito do freio esteja falhando. Isto é indicado pela luz de advertência ⓘ e, eventualmente, por uma mensagem de texto. Procurar imediatamente uma empresa especializada para eliminar o dano. Durante o trajeto, conduzir em baixa velocidade e se preparar para distâncias maiores de frenagem e para uma pressão maior no pedal.

### Servofreio

O servofreio funciona somente com o motor em funcionamento e amplifica a pressão do pedal que o condutor exerce sobre o pedal do freio.

Se o servofreio não funcionar ou se o veículo for rebocado, o pedal do freio deverá ser pisado com mais força, pois a distância de frenagem aumentará em razão da falta da assistência à força de frenagem ⇒ ▲.

## ⚠ ADVERTÊNCIA

**Inicialmente, as pastilhas de freio novas não têm o efeito de frenagem ideal.**

- **Pastilhas de freio novas ainda não possuem o efeito de frenagem total até 300 km e precisam primeiro ser “amaciadas”. Nesse caso, o efeito de frenagem reduzido pode ser aumentado aplicando-se mais pressão sobre o pedal do freio.**
- **Para reduzir o risco de acidentes, ferimentos graves e a perda de controle do veículo, conduzir de forma especialmente cuidadosa com pastilhas de freio novas.**

### **⚠️ ADVERTÊNCIA (continuação)**

- Durante o período de amaciamento das pastilhas de freio novas, nunca se aproximar demais de outros veículos ou gerar situações de condução que resultem numa demanda elevada do freio.

### **⚠️ ADVERTÊNCIA**

Freios superaquecidos reduzem o efeito de frenagem e aumentam muito a distância de frenagem.

- Na condução em declives ocorre uma grande solicitação dos freios, que se aquecem muito rápido.
- Antes de percorrer um trecho mais longo com declives acentuados, diminuir a velocidade, mudar para uma marcha mais baixa ou selecionar uma posição de marcha mais baixa. Assim, é possível aproveitar o efeito de frenagem do motor por completo e o freio é aliviado.
- Spoilers dianteiros que não sejam de série ou que estejam avariados podem prejudicar a alimentação de ar dos freios e ocasionar o superaquecimento dos freios.

### **⚠️ ADVERTÊNCIA**

Freios molhados e freios cobertos de gelo ou de sal demoram mais para frear e aumentam a distância de frenagem.

- Experimentar o freio com testes cautelosos.
- Secar sempre os freios por meio de algumas frenagens cuidadosas e mantê-los livres de gelo e de sal se as condições de visibilidade, do clima, da pista e do trânsito o permitirem.

### **⚠️ ADVERTÊNCIA**

A condução sem servofreio pode aumentar consideravelmente a distância de frenagem e, assim, causar acidentes e ferimentos graves.

- Nunca desligue o motor ou a ignição com o veículo em movimento.
- Se o servofreio não funcionar ou se o veículo for rebocado, o pedal do freio deverá ser pisado com mais força, pois a distância de frenagem aumentará em razão da falta da assistência à força de frenagem.

### **! NOTA**

- Nunca deixar os freios “entrarem em atrito” por meio de uma pressão leve no pedal se não for realmente necessário frear. A pressão constante sobre o pedal do freio produz um superaquecimento dos freios. Isto pode diminuir significativamente o desempenho de frenagem, aumentar a distância de frenagem e, sob certas circunstâncias, ocasionar a falha total do sistema de freio.

- Antes de percorrer um trecho mais longo com declives acentuados, diminuir a velocidade, mudar para uma marcha mais baixa ou selecionar uma posição de marcha mais baixa. Assim, é possível aproveitar o efeito de frenagem do motor por completo e o freio é aliviado. Caso contrário, o freio pode se superaquecer e, possivelmente, falhar. Usar os freios somente se necessário para diminuir a velocidade ou para parar.

**i** Quando as pastilhas de freio dianteiras forem verificadas, simultaneamente também devem ser verificadas as pastilhas de freio traseiras. A espessura de todas as pastilhas de freio deve ser verificada visualmente e com regularidade, inspecionando-se as pastilhas de freio pelas aberturas dos aros ou pela parte inferior do veículo. Se necessário, desmontar as rodas para poder realizar uma verificação completa. Para isso, a Volkswagen recomenda as Concessionárias Volkswagen. <

## Sistemas de assistência à frenagem



**Em primeiro lugar, ler e observar as informações introdutórias e as indicações de segurança  na página 174.**

Os sistemas de assistência à frenagem ESC, ABS, BAS, ASR, EDS e XDS funcionam somente com o motor em funcionamento e oferecem uma contribuição essencial para a segurança de condução ativa.

### Programa eletrônico de estabilidade (ESC)



O ESC auxilia a reduzir o risco de uma derrapagem e a melhorar a estabilidade de rodagem pela frenagem de rodas individuais em determinadas situações de condução. Situações limites da dinâmica de rodagem como, por exemplo, o sobresterço e o substerço do veículo ou a derrapagem das rodas de tração, são reconhecidas pelo ESC. Intervenções de frenagem dirigidas ou uma redução do torque do motor ajudam o sistema a estabilizar o veículo.

O ESC tem limites. É importante saber que o ESC não pode anular as leis da física. O ESC não poderá auxiliar em todas as situações com as quais o condutor é confrontado. Por exemplo, o ESC nem sempre poderá ajudar quando ocorrer uma mudança repentina do estado da pista de rodagem. Se um trecho de uma rua seca de repente ficar coberto de água, lama ou neve, o ESC não poderá prestar a mesma assistência como num trecho seco. Se o veículo “aquaplanar” (rodar sobre uma película de água em vez de sobre a camada de asfalto), o ESC não terá condições de auxiliar o condutor na condução do veículo, pois o contato com a camada de asfalto estará interrompido e o veículo não poderá mais ser freado e conduzido. Numa condução em curva rápida, principalmente em trechos com muitas curvas, o ESC nem sempre poderá lidar com situações de condução difíceis com a mesma eficácia como numa velocidade mais baixa.

Adequar sempre a velocidade e a forma de condução às condições climáticas, de visibilidade, da pista e do trânsito. O ESC não pode contrariar as leis da física, melhorar a transmissão de força disponível ou manter o veículo na pista, quando a saída da pista de rodagem tiver ocorrido por falta de atenção do condutor. Ao invés disso, o ESC melhora a possibilidade de recuperar o controle sobre o veículo e ajuda, em situações de condução extremas na rua, que o veículo prossiga na direção desejada, aproveitando os movimentos de direção realizados pelo condutor. Ao conduzir a uma velo-

cidade que tire o veículo da pista antes que o ESC possa fornecer alguma assistência, o ESC não poderá fornecer nenhuma assistência.

No ESC estão integrados os sistemas ABS, BAS, ASR e EDS.

Se em algumas situações de condução não for mais alcançada uma propulsão suficiente o controle de tração (ASR) no sistema Infotainment pode ser desativado por meio do botão  e das superfícies de função  e  (Sistema ESC) ⇒ Página 30.

Atentar para que o ASR seja ligado se existir avanço suficiente.

### Freio multifunções

No caso de um acidente o freio multifunções pode auxiliar o condutor, a reduzir o risco de derrapagem e o risco de outras colisões durante o acidente por meio de uma frenagem iniciada automaticamente.

O freio multifunções funciona somente em colisões dianteiras, laterais e traseiras se a unidade de controle do airbag determinar um nível de ação correspondente durante o acidente e o acidente acontecer com uma velocidade de condução maior do que 10 km/h (6 mph).

A frenagem do veículo ocorre automaticamente por meio do ESC, desde que o sistema hidráulico de freio, o ESC e o sistema elétrico não sejam danificados e permanecem funcionais.

As seguintes atividades sobrepõem num acidente a frenagem automática:

- Se o condutor pisar no pedal do acelerador. Ainda não ocorre nenhuma frenagem automática.
- Se a pressão do freio por meio do pedal do freio acionado for mais forte que a pressão do freio iniciada pelo sistema. O veículo é freado manualmente.

### Sistema antibloqueio do freio (ABS)

O ABS pode impedir um travamento das rodas em frenagens até pouco antes da parada do veículo e apoia o condutor a conduzir e a manter o controle do veículo. Isto significa que o veículo tende menos a derrapar, mesmo numa frenagem total:

- Pisar com força no pedal do freio e mantê-lo pressionado. Não tirar o pé do pedal do freio nem diminuir a força sobre o pedal do freio!
- Não “bombear” com o pedal do freio ou diminuir a pressão sobre o pedal do freio! ▶

- Conduzir o veículo enquanto o pedal do freio é pisado com força.
- Ao soltar o pedal do freio ou ao reduzir a força sobre o pedal do freio, o ABS se desliga.

O funcionamento do ABS pode ser percebido por um **movimento pulsante do pedal do freio** e por ruídos. Não se pode esperar que o ABS reduza a distância de frenagem em *todas* as circunstâncias. A distância de frenagem pode até aumentar sobre cascalho ou neve recente e sobre uma superfície congelada e escorregadia.

### Assistente de frenagem (BAS)

O assistente de frenagem pode auxiliar a reduzir o trajeto até a parada. O assistente de frenagem amplificará a força de frenagem se o condutor pisar no pedal do freio rapidamente em situações de frenagens de emergência. Como consequência, a pressão total do freio é produzida rapidamente, a força de frenagem é amplificada e a distância de frenagem é reduzida. Deste modo, o ABS é ativado com mais rapidez e eficiência.

**Não** diminuir a pressão sobre o pedal do freio! Ao soltar o pedal do freio ou ao reduzir a força sobre o pedal do freio, o assistente de frenagem desliga o servofreio automaticamente.

### Controle de tração (ASR)

O ASR diminui a força de propulsão do motor em caso de patinagem das rodas e adequa a força de propulsão às condições da pista de rodagem. O ASR facilita o arranque, a aceleração e a subida de aclives, mesmo sob condições adversas da pista de rodagem.

O ASR pode ser ligado ou desligado manualmente ⇒ Página 182.

### Bloqueio eletrônico do diferencial (EDS e XDS)

O EDS está disponível para a condução em vias retas normais. O EDS freia uma roda que está patinando e transmite a força de propulsão para as demais rodas de tração. Para que o freio a disco da roda freada não superaqueça, o EDS desliga-se automaticamente sob uma solicitação elevada fora do normal. Assim que o freio estiver frio, o EDS se religa automaticamente.

A função XDS é uma extensão do bloqueio eletrônico do diferencial. O XDS não reage à patinagem, mas sim ao alívio da roda dianteira do lado interno da curva em curvas rápidas. O XDS exerce pressão sobre o freio da roda do lado interno da curva, para impedir uma derrapagem. Deste modo é melhorada a tração. Isto ajuda o veículo a seguir na faixa desejada.

## ⚠️ ADVERTÊNCIA

A tecnologia inteligente dos sistemas de assistência à frenagem não pode ir além dos limites impostos pela física e funciona somente dentro dos limites do sistema. Dirigir em alta velocidade sobre pistas congeladas, escorregadias ou molhadas pode ocasionar a perda de controle do veículo e ferimentos graves no condutor e nos passageiros.

- Adequar sempre a velocidade e a forma de condução às condições de visibilidade, do clima, da pista e do trânsito. A maior segurança oferecida pelos sistemas de assistência à frenagem ABS, BAS, EDS, ASR e ESC não deve incentivar a colocar a segurança em risco.

- Sistemas de assistência à frenagem não podem ir além dos limites impostos pela física. Pistas escorregadias e molhadas continuam muito perigosas, mesmo com o ESC e os outros sistemas.

- Dirigir em alta velocidade sobre pistas molhadas pode ocasionar a perda do contato das rodas com a pista e a “aquaplanagem”. Um veículo não pode ser freado, conduzido nem controlado se tiver perdido o contato com a pista.

- Os sistemas de assistência à frenagem não poderão impedir um acidente quando, por exemplo, se estiver conduzindo muito próximo do veículo da frente ou muito rápido para a respectiva situação de condução.

- Apesar de os sistemas de assistência à frenagem serem muito eficientes e auxiliarem a controlar o veículo em situações difíceis, lembrar sempre que a estabilidade da condução depende da aderência dos pneus.

- Ao acelerar sobre uma pista escorregadia, por exemplo, sobre gelo ou neve, acelerar cautelosamente. Mesmo com os sistemas de assistência à frenagem, as rodas poderão patinar. Isto pode ocasionar a perda de controle do veículo.

## ⚠️ ADVERTÊNCIA

A eficiência do ESC pode ser bastante reduzida quando outros componentes e sistemas que envolvam a dinâmica do veículo não tiverem tido manutenção correta ou não estiverem funcionando. Isto se refere também a freios, pneus e outros sistemas mencionados anteriormente, mas não somente a eles.

### ⚠️ ADVERTÊNCIA (continuação)

- Lembrar sempre que conversões e alterações no veículo podem influenciar o funcionamento do ABS, BAS, ASR, EDS e ESC.
- Modificações no sistema de amortecimento do veículo ou a utilização de combinações de rodas e pneus não liberadas podem influenciar o funcionamento do ABS, BAS, ASR, EDS e ESC e reduzir sua eficiência.
- A eficiência do ESC também é definida pelo pneu adequado ⇒ Página 288.

**i** O ESC e o ASR podem funcionar sem avaria somente se as 4 rodas tiverem pneus iguais. Diferentes diâmetros de rolamento entre os pneus podem causar uma redução inesperada da potência do motor.

**i** Em caso de uma avaria do ABS, o ESC, o ASR e o EDS também não funcionam.

**i** Em procedimentos de regulagem dos sistemas descritos podem ocorrer ruídos de funcionamento. ◀

## Ligar e desligar o ASR ou ASR com ESC

**📖** Em primeiro lugar, ler e observar as informações introdutórias e as indicações de segurança ⚠️ na página 174.

O programa eletrônico de estabilidade (ESC) só funciona com o motor em funcionamento e inclui o ABS, o EDS e o ASR.

Desligar a função ASR somente em situações sem propulsão suficiente, entre outras:

- Ao conduzir sobre neve profunda ou sobre um piso solto.
- Ao “balançar” o veículo atolado.

Então, voltar a ligar a função ASR.

### Desligar e ligar a função ASR

No sistema Infotainment por meio do botão **CAR** e das superfícies de função **📶** e **Sistema ESC** desativar ou ativar a função ASR ⇒ Página 30.

**i** Adicionalmente, o display do instrumento combinado pode exibir mensagens de texto adicionais com informações mais detalhadas ou solicitações para alguma ação ⇒ Página 19, *Instrumentos*. ◀

## Fluido de freio



**Fig. 131** No compartimento do motor: Tampa do reservatório de fluido de freio (versão 1).

**📖** Em primeiro lugar, ler e observar as informações introdutórias e as indicações de segurança ⚠️ na página 174.



**Fig. 132** No compartimento do motor: Tampa do reservatório de fluido de freio (versão 2).

Com o passar do tempo, o fluido de freio absorve a umidade do ar ambiente. Um teor muito alto de água no fluido de freio causa danos ao sistema de freio. A água diminui consideravelmente o ponto ▶



de ebulção do fluido de freio. Se o teor de água for muito alto e a demanda do freio for elevada, bem como na frenagem total, poderão se formar bolhas de vapor no sistema de freio. As bolhas de vapor reduzem o efeito de frenagem, aumentam consideravelmente a distância de frenagem e podem ocasionar a falha total do sistema de freio. A própria segurança e a segurança dos demais usuários da via dependem de um sistema de freio funcionando sempre de modo correto ⇒ ⚠.

### Especificação do fluido de freio

A Volkswagen desenvolveu um fluido de freio especial, otimizado para o sistema de freio do respectivo veículo. Para um funcionamento ideal do sistema de freio, a Volkswagen recomenda expressamente a utilização do fluido de freio da **norma VW 501 14**.

Antes da utilização de um fluido de freio, verificar se a informação da especificação do fluido de freio na embalagem corresponde às exigências do veículo.

O fluido de freio que corresponde à norma da VW 501 14 pode ser obtido numa Concessionária Volkswagen.

Se não estiver disponível um fluido de freio desse tipo e, por esse motivo, tiver de ser utilizado outro fluido de freio de boa qualidade, pode ser utilizado um fluido de freio que atenda aos requisitos da DIN ISO 4925 CLASS 4 ou da norma americana FMVSS 116 DOT 4.

Nem todos os fluidos de freio que atendem aos requisitos da DIN ISO 4925 CLASS 4 ou da norma americana FMVSS 116 DOT 4 possuem a mesma composição química. Alguns destes fluidos de freio podem conter componentes químicos que, com o passar do tempo, podem destruir ou danificar as peças instaladas no sistema de freio do veículo.

Por isso, para o sistema de freio sempre funcionar corretamente, a Volkswagen recomenda a utilização de um fluido de freio que atenda expressamente à **norma VW 501 14**.

Um fluido de freio segundo a norma VW 501 14 atende aos requisitos da DIN ISO 4925 CLASS 4 ou da norma americana FMVSS 116 DOT 4.

### Nível do fluido de freio

O nível do fluido de freio deve estar sempre entre as marcas MÍN e MÁX ou acima da marca MÍN do reservatório do fluido de freio ⇒ ⚠.

O nível do fluido de freio não poderá ser verificado com precisão em todos os modelos, pois as peças do motor impedem que se veja o nível do fluido de

freio no reservatório do fluido de freio. Se o nível do fluido de freio não puder ser verificado com precisão, procurar auxílio técnico especializado.

Durante a condução, o nível do fluido de freio diminui levemente, pois as pastilhas de freio se gastam e o freio se reajusta automaticamente.

### Troca do fluido de freio

O fluido de freio deve ser substituído por uma empresa especializada. Para isso, a Volkswagen recomenda as Concessionárias Volkswagen. Permitir o reabastecimento somente com fluido de freio novo que apresente a especificação requerida.

#### ⚠ ADVERTÊNCIA

**Uma falha do freio ou um efeito de frenagem reduzido podem ser causados por um nível do fluido de freio muito baixo ou por um fluido de freio muito velho ou inadequado.**

- Mandar verificar regularmente o sistema de freio e o nível do fluido de freio!
- Solicitar a troca regular do fluido de freio.
- Um freio submetido a altos esforços devido a um fluido de freio velho pode causar a formação de bolhas de vapor. As bolhas de vapor reduzem o efeito de frenagem, aumentam consideravelmente a distância de frenagem e podem ocasionar a falha total do sistema de freio.
- Cuidar para que seja utilizado o fluido de freio correto. Utilizar somente fluido de freio que atenda expressamente à norma VW 501 14.
- Qualquer outro fluido de freio ou um fluido de freio que não seja de alta qualidade pode prejudicar o funcionamento dos freios e reduzir o efeito de frenagem.
- Se não estiver disponível um fluido de freio de acordo com a norma VW 501 14, utilizar só em casos excepcionais um fluido de freio de alta qualidade conforme a DIN ISO 4925 CLASS 4 ou a norma americana FMVSS 116 DOT 4.
- O fluido de freio reabastecido deve ser novo.

#### ⚠ ADVERTÊNCIA

**O fluido de freio é tóxico.**

- Para reduzir o perigo de intoxicação, nunca utilizar garrafas de bebida ou outros recipientes para guardar o fluido de freio. Esses

**⚠ ADVERTÊNCIA (continuação)**

recipientes podem induzir pessoas a beber os líquidos, mesmo se o recipiente estiver identificado.

- Guardar o fluido de freio sempre nos recipientes originais fechados e fora do alcance de crianças.

**⚠ NOTA**

O fluido de freio, derramado ou vazado danifica a pintura do veículo, as peças de plástico e os pneus. Limpar imediatamente o fluido de freio derramado ou vazado de todas as peças do veículo.



O fluido de freio pode poluir o meio ambiente. Coletar e descartar corretamente os fluidos vazados.



# Conduzir com consciência ecológica

## Introdução ao tema

Neste capítulo encontram-se informações relativas aos seguintes temas:

Estilo de condução econômico .....	185
Conduzir economizando combustível .....	186
Think Blue. Trainer. ....	187

O consumo de combustível, a poluição do meio ambiente e o desgaste do motor, freios e pneus dependem basicamente de 3 fatores:



- Estilo de condução pessoal.
- Condições de uso, como por exemplo, condições meteorológicas ou condição da pista.
- Premissas técnicas.

Com poucos meios simples e dependendo do estilo de condução, é possível economizar até 25% de combustível.

### ADVERTÊNCIA

**Adequar a velocidade e a distância de segurança em relação a veículos à frente sempre às condições de visibilidade, do clima, da pista e do trânsito.**

## Estilo de condução econômico

 **Em primeiro lugar, ler e observar as informações introdutórias e as indicações de segurança  na página 185.**

### Trocar a marcha mais rapidamente

Basicamente vale: a marcha mais alta é sempre a mais econômica. Como regra básica, é válido, para a maioria dos veículos: a uma velocidade de aproximadamente 30 km/h (18 mph), conduzir na 3ª marcha; a aproximadamente 40 km/h (25 mph), na 4ª marcha, e a aproximadamente 50 km/h (31 mph), já na 5ª marcha.

Além disso, o “salto” de marchas economiza combustível ao aumentar a marcha quando as condições de trânsito e da condução o permitirem.

Não esgotar as marchas. Utilizar a 1ª marcha somente para arrancar e trocar em seguida para a 2ª marcha. Em veículos com transmissão automática, evitar um kick-down.

Veículos com recomendação de marcha apoiam uma condução econômica de combustível pela indicação do momento ideal para a mudança da marcha.

### Deixar rodar

Quando o pé é retirado do pedal do acelerador, a alimentação de combustível do motor é interrompida e o consumo, baixado.

Por esse motivo, por exemplo, na aproximação a um semáforo vermelho, deixar o veículo rodar sem acelerar. Somente quando o veículo desacelerar

demais ou o trecho de rodagem que ainda falta for maior, pisar no pedal da embreagem para embrear. Desse modo, o motor continua funcionando em rotação de marcha lenta.

Em situações nas quais se deve esperar um tempo maior de parada, desligar o motor, por exemplo, numa passagem de nível. Em veículos com sistema Start-Stop ativado, o motor pode se desligar automaticamente no processo de desligamento ou na fase de parada do veículo.

### Conduzir preventivamente e “acompanhar” o trânsito

Frenagens e acelerações frequentes aumentam consideravelmente o consumo de combustível. Por meio da condução preventiva, mantendo-se uma distância suficientemente grande em relação ao veículo à frente, as variações de velocidade já podem ser compensadas pela simples desaceleração. Nesse caso, a frenagem ativa e a aceleração não serão imprescindivelmente necessárias.

### Condução com tranquilidade e com uniformidade

Com altas velocidades de condução, a resistência ao movimento aumenta muito, principalmente pela resistência ao ar. Bem mais importante do que a velocidade é a constância: quanto mais uniforme for a condução, menor será o consumo de combustível.

Em conduções em estradas, a velocidade de condução selecionada influencia claramente o consumo de combustível. Uma velocidade de condução adequada e uniforme pode diminuir o consumo de combustível do veículo.

A forma de condução constante conta com o apoio do sistema regulador de velocidade ⇒ Página 219.

### Ajustar as funções de conforto de forma comedida

O conforto no veículo é bom e importante, entretanto, ele deve ser usufruído com consciência ecológica.

Os seguintes exemplos podem diminuir o consumo de combustível e, com isso, aumentar a autonomia residual:

- Sistema de refrigeração do ar-condicionado: se o ar-condicionado tiver de gerar uma diferença muito grande de temperatura, ele precisará de muita energia e esta é gerada pelo motor. Por esse motivo, a diferença de temperatura no veículo não deve ser demasiadamente grande em relação à temperatura externa. Se necessário, antes do início da condução, ventilar o veículo e, então, percorrer um pequeno trecho com os vidros abertos. Somente então ligar o ar-condicionado com os vidros fechados.
- Manter os vidros fechados em altas velocidades. Vidros abertos aumentam o consumo de combustível.

- Desligar o aquecimento dos bancos quando sua finalidade tiver sido cumprida.
- Desligar os desembaçadores do para-brisa e do vidro traseiro quando os vidros estiverem desembaçados e sem gelo.

### Outros fatores que aumentam o consumo de combustível (exemplos):

- Unidade de controle do motor avariada.
- Condução em região montanhosa.



## Conduzir economizando combustível

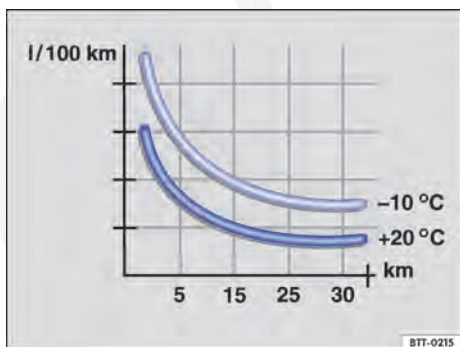



Fig. 133 Consumo de combustível em l/100 km em 2 temperaturas ambiente diferentes.

 Em primeiro lugar, ler e observar as informações introdutórias e as indicações de segurança  na página 185.

O consumo de combustível pode ser facilmente reduzido em 10 a 15%, devido a uma forma de condução defensiva e econômica.

Um veículo consome mais combustível na aceleração. Na condução preventiva, são necessárias menos frenagens e, conseqüentemente, menos acelerações. Deixar o veículo rodar livremente ao perceber, por exemplo, que o próximo semáforo está fechado.

### Evitar trajetos curtos

O motor frio consome bem mais combustível imediatamente após a partida. Somente após alguns quilômetros o motor está devidamente aquecido e o consumo de combustível é normalizado.

Para reduzir o consumo de combustível e a emissão de poluentes de forma eficaz, o motor e o catalisador devem ter atingido sua temperatura de serviço ideal. Nesse contexto, a temperatura ambiente também é decisiva.

Fig. 133 mostra a variação de consumo de combustível para o mesmo percurso, uma vez em +20 °C (+68 °F) e uma vez em -10 °C (+14 °F).

Por esse motivo, evitar trechos curtos supérfluos e organizar caminhos.

O veículo consome mais combustível no inverno do que no verão nas mesmas condições.

Um aquecimento do motor é desnecessário tecnicamente e um desperdício de combustível. Em alguns países, isso é até mesmo proibido por lei.

### Adequar a pressão dos pneus

Com a pressão correta dos pneus, reduz-se a resistência à rotação e, assim, também o consumo de combustível.

Ao comprar pneus novos, verificar sempre se os pneus foram otimizados com relação à resistência à rotação ⇒ Página 288.

### Utilizar óleo de motor de funcionamento suave

Óleos de motor totalmente sintéticos com baixa viscosidade, os assim denominados óleos de motor de baixa fricção, reduzem o consumo de combustível. Óleos do motor de baixa fricção diminuem a resistência à fricção no motor e se espalham melhor e mais rapidamente, principalmente na partida a frio do motor. O efeito ocorre principalmente em veículos que rodam trechos curtos com frequência.

Observar sempre o nível correto do óleo do motor e manter os intervalos de serviço definidos (intervalos de troca do óleo do motor).

Na compra de óleo do motor, observar sempre a norma do óleo do motor e a liberação da Volkswagen.

### Evitar carga desnecessária

Quanto mais leve for um veículo, mais econômico e ambientalmente correto ele será. Por exemplo, um peso adicional de 100 kg aumenta o consumo de combustível em até 0,3 l/100 km.

Remover todos os objetos não utilizados e a carga desnecessária do veículo.

### Remover instalações e peças agregadas desnecessárias

Quanto mais aerodinâmico for um veículo, menor será seu consumo de combustível. Instalações e peças agregadas, como bagageiro do teto ou suporte de bicicletas, diminuem a vantagem aerodinâmica.

Por isso, remover instalações desnecessárias e sistemas de bagageiro não utilizados, principalmente quando precisar conduzir em altas velocidades.

## Think Blue. Trainer.

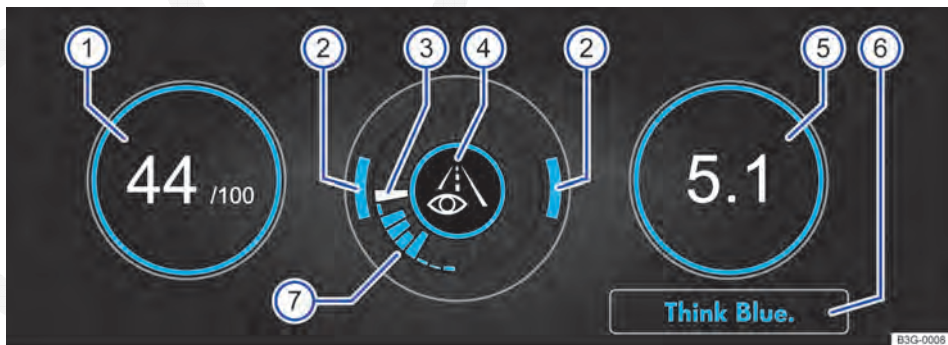







Fig. 134 No display do sistema Infotainment: Think Blue. Trainer.

 Em primeiro lugar, ler e observar as informações introdutórias e as indicações de segurança  na página 185. ▶

O Think Blue. Trainer. analisa e visualiza o seu comportamento de direção durante a condução para frente e pode ajudar você a se acostumar com um estilo de condução econômica.

⇒ Fig. 134	Significado
①	O "Blue Score" avalia a eficiência do comportamento de condução numa escala de 0 a 100. Quanto mais alto for o valor mostrado, mais eficiente o comportamento de condução. Ao tocar sobre a indicação, aparece uma estatística dos últimos 30 minutos de condução a partir da partida. Se o tempo de condução atual for inferior a 30 minutos, o display mostrará em cinza os valores da última condução. Adicionalmente, um modo de condução eficiente e constante é simbolizado por uma borda azul em volta da indicação. No caso de uma forma de condução ineficiente, a borda tem a cor cinza.
②	No anel exterior, a posição dos dois arcos circulares visualiza o comportamento de aceleração. Em casa de uma velocidade constante, os arcos circulares encontram-se na área central. Se o veículo for acelerado ou desacelerado, os arcos circulares se deslocam para baixo ou para cima.
③	O segmento branco no anel central indica o status atual da avaliação. Ele se move aos poucos, aproximadamente a cada 5 segundos em sentido horário, deixando um respectivo segmento azul, ver ⑦.
④	No anel interno, os diferentes símbolos fornecem um retorno sobre o comportamento de direção atual:  conduzir com consciência ecológica.  3➔4 recomendação de marcha.  a velocidade atual influencia de forma negativa o consumo de combustível. <b>eco</b> Comportamento de direção ecológica e econômica.
⑤	Exibe o consumo médio de combustível na unidade configurada pelo condutor, como, por exemplo, 1/100 km. O valor se refere aos quilômetros rodados desde a partida. Ao tocar a indicação, aparece a estatística dos últimos 30 minutos desde a partida. Se o tempo de condução atual for inferior a 30 minutos, o display mostrará em cinza os valores da última condução. Adicionalmente, uma forma de condução de consumo econômico e constante é simbolizado por uma borda azul em volta da indicação. No caso de uma forma de condução ineficiente, a borda tem a cor cinza.
⑥	Pressionando a superfície de função <b>Think Blue.</b> , acessa-se dicas adicionais para economizar combustível.
⑦	Os segmentos azuis no anel central simbolizam a eficiência do comportamento de direção. Cada segmento descreve um período (passado) de cerca de 5 segundos. Quanto maior o segmento azul, mais eficiente foi o comportamento de direção dentro deste período.

#### Acessar o Think Blue. Trainer.

Com o veículo parado, pressionar várias vezes o botão **CAR** no sistema Infotainment várias vezes, até o Think Blue. Trainer. ser exibido.

**OU:** com o veículo parado, pressionar o botão **CAR** do sistema Infotainment uma vez.

Tocar na superfície de função  e selecionar **Think Blue. Trainer.**

**⚠ ADVERTÊNCIA**

Não se deixar distrair dos acontecimentos do trânsito pelas imagens exibidas no display do sistema Infotainment.

**⚠ ADVERTÊNCIA (continuação)**

- Observar sempre atentamente o ambiente ao redor do veículo.



CÓPIA

# Direção

## Introdução ao tema

Neste capítulo encontram-se informações relativas aos seguintes temas:

Luzes de advertência e de controle	190
Informações sobre a direção	191

A servoassistência da direção não é hidráulica, mas sim eletromecânica. A vantagem desta direção é que não são necessárias mangueiras hidráulicas, fluido hidráulico, uma bomba, filtros ou outras peças. O sistema eletromecânico economiza combustível. Enquanto um sistema hidráulico precisa de uma pressão do óleo constante, a alimentação de energia da direção eletromecânica é necessária somente ao manobrar.

A servoassistência da direção eletromecânica é adequada automaticamente de acordo com a velocidade de condução, com o torque da direção e com o ângulo de direção das rodas. A direção eletromecânica funciona somente com o motor em funcionamento.

O comportamento da servoassistência da direção pode ser influenciado nos veículos com seleção do perfil de condução (Driving Mode Selection) pelo perfil de condução selecionado → Página 246.

### Informações e alertas complementares:

- Ligar e desligar o motor ⇒ Página 157
- Bateria do veículo ⇒ Página 279
- Puxar e rebocar ⇒ Página 374



### ADVERTÊNCIA

**Se a servoassistência da direção não estiver funcionando, o volante só poderá ser girado com dificuldade e a manobra do veículo será dificultada.**



- A servoassistência da direção funciona somente com o motor em funcionamento.
- Nunca desligue o motor ou a ignição com o veículo em movimento.
- Nunca retirar a chave do veículo do cilindro da ignição enquanto o veículo estiver em movimento. O bloqueio da direção pode engatar e pode não ser mais possível manobrar o veículo.

## Luzes de advertência e de controle

 Em primeiro lugar, ler e observar as informações introdutórias e as indicações de segurança  na página 190.

Acesa	Causa possível	Solução
	Direção eletromecânica não funciona.	A direção deve ser verificada imediatamente por uma Concessionária Volkswagen ou por uma empresa especializada.
	Direção eletromecânica limitada.	A direção deve ser verificada imediatamente por uma Concessionária Volkswagen ou por uma empresa especializada. Se a luz de advertência amarela não se acender novamente após uma nova partida do motor e uma condução breve, <b>não</b> será preciso procurar uma Concessionária Volkswagen ou uma empresa especializada.
	A bateria do veículo estava desconectada e foi conectada novamente.	Conduzir por um pequeno trecho a 15 – 20 km/h (9 – 12 mph).



Piscando	Causa possível	Solução
	Travamento eletrônico da coluna de direção avariado.	 <b>Não prosseguir!</b> Procurar auxílio técnico especializado.
	Coluna de direção tensionada.	Girar o volante um pouco de um lado para outro.
	A coluna de direção não está destravada ou travada.	Retirar a chave do veículo da ignição e ligar novamente a ignição. Se necessário, observar as mensagens do display do instrumento combinado. <b>Não prosseguir se</b> após ligar a ignição a coluna de direção permanecer travada. Procurar auxílio técnico especializado.

Ao ligar a ignição, algumas luzes de advertência e de controle se acendem rapidamente para verificação da função. Elas se apagam após alguns segundos.

 **ADVERTÊNCIA**

**A inobservância das luzes de advertência acesas e das mensagens de texto pode causar a parada do veículo no trânsito, acidentes e ferimentos graves.**



 **ADVERTÊNCIA (continuação)**

- **Nunca deixar de observar as luzes de advertência e as mensagens de texto.**
- **Parar o veículo assim que possível e seguro.**

 **NOTA**

**A inobservância das luzes de controle que se acendem e das mensagens de texto pode ocasionar danos ao veículo.**

## Informações sobre a direção

 **Em primeiro lugar, ler e observar as informações introdutórias e as indicações de segurança  na página 190.**

Para dificultar o furto do veículo, a direção deve ser sempre travada ao deixar o veículo.

### Travamento eletrônico da coluna de direção

*Veículos com Keyless Access:* a coluna de direção é travada quando a porta do condutor é aberta com a ignição ligada. Para isso, o veículo deve estar parado e, se for o caso, a alavanca seletora deve estar na posição **P**.

Somente se a porta do condutor for aberta e a ignição for desligada o travamento eletrônico da coluna de direção do veículo será ativado pela chave do veículo ou pelo sensor da maçaneta da porta.

### Bloqueio mecânico da direção

*Veículos sem Keyless Access:* a coluna de direção é travada quando a chave do veículo é retirada do cilindro da ignição com o veículo parado.

Ativar o bloqueio da direção	Desativar o bloqueio da direção
Estacionar o veículo → Página 174.	Girar um pouco o volante para aliviar o bloqueio da direção.
Retirar a chave do veículo do cilindro da ignição.	Introduzir a chave do veículo no cilindro da ignição.
Girar um pouco o volante até o bloqueio da direção engatar de forma audível.	Manter o volante na posição e ligar a ignição.

### Direção eletromecânica

A servoassistência da direção eletromecânica é adequada automaticamente de acordo com a velocidade de condução, com o torque da direção e

com o ângulo de direção das rodas. A direção eletromecânica funciona somente com o motor em funcionamento.

Se a servoassistência da direção funcionar de modo reduzido ou estiver avariada, é necessário aplicar bem mais força para manobrar do que usualmente.

### Servoassistência da direção

A servoassistência da direção fornece ao condutor uma assistência de direção em situações de condução críticas. Forças de direção adicionais apoiam o condutor na direção ⇒ ⚠.

### Direção progressiva

Dependendo da versão a direção progressiva pode adaptar a força da movimentação do volante à situação de condução. A direção progressiva funciona somente com o motor em funcionamento.

Em *tráfego urbano* ao estacionar, exige-se pouca movimentação do volante ao realizar manobras, bem como em curvas acentuadas.

Em *trânsito de estrada* ou em *condução na estrada* a direção progressiva, por exemplo, em curvas, oferece uma percepção de direção esportiva direta e dinâmica perceptível.

### ⚠ ADVERTÊNCIA

**A servoassistência da direção apoia o condutor juntamente com o ESC a manobrar o veículo em situações de condução críticas. O condutor precisa manobrar o veículo obrigatoriamente. O veículo não é manobrado pela servoassistência da direção.**

# Sistemas de assistência ao condutor

## Sistemas de assistência de arranque

### Introdução ao tema

Neste capítulo encontram-se informações relativas aos seguintes temas:

Luzes de controle	193
Sistema Start-Stop	194
Sistema de assistência em subidas	195
Assistência em descidas	196

#### Informações e alertas complementares:

- Sistema de informações Volkswagen  
⇒ Página 25
- Sistema Infotainment ⇒ Página 30
- Frear, parar e estacionar ⇒ Página 174
- Bateria do veículo ⇒ Página 279
- Informações importantes sobre rodas e pneus  
⇒ Página 288
- Acessório, reposição de peças, reparos e modificações ⇒ Página 319
- Auxílio à partida ⇒ Página 371

#### ADVERTÊNCIA



A tecnologia inteligente do sistema de assistência de arranque não pode ir além dos limites impostos pela física e trabalha somente dentro dos limites do sistema. O maior conforto oferecido pelos sistemas de assistência de arranque não deve incentivar a colocar a segurança em risco.

- Movimentos sem supervisão do veículo podem causar ferimentos graves.
- Os sistemas de assistência de arranque não podem substituir a atenção do condutor.
- Adequar sempre a velocidade e a forma de condução às condições de visibilidade, do clima, da pista e do trânsito.
- Um sistema de assistência de arranque não consegue manter um veículo numa subida ou frear suficientemente em trechos com declives (por exemplo, em superfícies escorregadias ou congeladas) em todas as situações.

### Luzes de controle



Em primeiro lugar, ler e observar as informações introdutórias e as indicações de segurança  na página 193.

Acesa	Causa possível	Solução
	Sistema Start-Stop disponível, desligamento automático do motor ativo	—
	O sistema Start-Stop não está disponível. <b>Ou:</b> o sistema Start-Stop deu partida automática no motor.	Verificar se todas as premissas técnicas estão atendidas. Se for o caso, atender as premissas técnicas faltantes.

Ao ligar a ignição, algumas luzes de advertência e de controle se acendem rapidamente para verificação da função. Elas se apagam após alguns segundos.

#### ADVERTÊNCIA

A inobservância das luzes de advertência acesas e das mensagens de texto pode causar a parada do veículo no trânsito, acidentes e ferimentos graves.

- Nunca deixar de observar as luzes de advertência e as mensagens de texto.
- Parar o veículo assim que possível e seguro.

## ! NOTA

A inobservância das luzes de controle que se acendem e das mensagens de texto pode ocasionar danos ao veículo.



## Sistema Start-Stop



**Fig. 135** Na parte inferior do console central: botão do sistema Start-Stop.



Em primeiro lugar, ler e observar as informações introdutórias e as indicações de segurança na página 193.

O sistema Start-Stop desliga o motor automaticamente ao parar o veículo e em fases de parada do veículo. Se necessário, o motor dá partida novamente de modo automático.

A função é ativada automaticamente toda vez que a ignição é ligada. No display do instrumento combinado são indicadas informações sobre o status atual.

No sistema Infotainment, podem ser acessadas mais informações sobre o sistema Start-Stop através do botão e da superfície de função no menu **status do veículo**.

Na travessia de trechos alagados, desativar sempre o sistema Start-Stop manualmente.

### Veículo com transmissão manual

- Ao rolar livremente ou em paradas do veículo, desengatar a marcha e soltar o pedal da embreagem. O motor é desligado.
- Para ligar o motor novamente, pisar na embreagem.

### Veículo com transmissão automática

- Para parar o veículo, pisar no pedal do freio e manter pressionado. Um pouco antes ou ao atingir a parada do veículo, o motor se desliga.
- Para dar nova partida no motor, retirar o pé do pedal do freio ou pisar no pedal do acelerador.

### Condições importantes para o desligamento automático do motor

- O condutor colocou o cinto de segurança.
- A porta do condutor está fechada.
- A tampa do compartimento do motor está fechada.
- Uma temperatura mínima do motor foi atingida.
- *Em veículos com Climatronic:* a temperatura no interior do veículo está na faixa dos valores de temperatura definidos e a umidade do ar não é muito alta.
- A função de desembaçamento do ar-condicionado não está ligada.
- A carga da bateria do veículo é suficiente.
- A temperatura da bateria do veículo não está muito baixa nem muito alta.
- O veículo não se encontra numa subida ou num declive muito acentuados.
- *Em veículos com transmissão automática:* as rodas dianteiras não estão viradas intensamente.
- O desembaçador do para-brisa não está ligado.
- A marcha a ré não está engatada.
- O assistente de direção para estacionamento não está ativado.

Se as condições para o desligamento automático do motor forem alcançadas somente durante uma fase de parada, o motor também pode desligar posteriormente (por exemplo, pelo desligamento da função de desembaçamento).

### Condições para uma nova partida automática

O motor é ligado automaticamente sob as seguintes condições:

- Se o interior do veículo se aquecer ou se esfriar muito.
- Se o veículo começar a se movimentar.
- Se a tensão na bateria do veículo cair.
- Quando o volante é movimentado.

## Condições que exigem uma partida manual do motor

O motor deve ser ligado manualmente sob as seguintes condições:

- Se a porta do condutor for aberta.
- Se a tampa do compartimento do motor for aberta.

## Ativar e desativar o sistema Start-Stop manualmente

- Pressionar o botão Start-Stop  na parte inferior do console central ⇒ Fig. 135. Com o acionamento do botão Start-Stop, é exibido o status do sistema Start-Stop no instrumento combinado.
- Com o sistema Start-Stop desativado, a luz de controle se acende no botão.

Se o sistema Start-Stop desligar o motor, ele é ligado novamente assim que o sistema for desativado manualmente com o botão .

## Modo Start-Stop com controle automático de distância (ACC) ativado

Após uma intervenção de frenagem ativa por meio do controle automático de distância (ACC) até a parada do veículo ⇒ Página 229, o motor é desligado.

Nos seguintes casos ocorre uma repartida do motor com o ACC ativo:

- Ao pisar no pedal do acelerador.
- Se o ACC assumiu novamente a regulação de velocidade e de distância.
- se o veículo que segue na frente se distanciar.

## Sistema de assistência em subidas



**Em primeiro lugar, ler e observar as informações introdutórias e as indicações de segurança  na página 193.**

## ADVERTÊNCIA

Com o motor desligado, o servofreio e a direção eletromecânica não funcionam.

- **Nunca desligue o motor ou a ignição com o veículo em movimento.**
- **Ao trabalhar no compartimento do motor, o sistema Start-Stop precisa estar desativado.**

## NOTA

Se o sistema de Start-Stop for utilizado por um período de tempo muito longo a temperaturas externas muito elevadas, a bateria do veículo pode ser danificada.



Em alguns casos pode ser necessário ligar novamente o motor manualmente. Observar a mensagem correspondente no display do instrumento combinado.



Quando, em veículos com seleção do perfil de condução (Driving Mode Selection), ⇒ Página 246 o perfil de condução **Eco** for selecionado o sistema Start-Stop é ativado automaticamente.



Na travessia de trechos alagados, desativar sempre o sistema Start-Stop manualmente. <

## O sistema de assistência em subidas é ativado automaticamente sob as seguintes condições

**Condições: os pontos 1 a 3 devem ser cumpridos simultaneamente:**

	Transmissão manual	Transmissão automática
1.	Segurar o veículo <b>parado</b> com o pedal do freio até arrancar em uma subida.	
2.	O motor funciona “de maneira regular”.	

**Condições: os pontos 1 a 3 devem ser cumpridos simultaneamente:**

	<b>Transmissão manual</b>	<b>Transmissão automática</b>
3.	Pisar totalmente no pedal da embreagem e colocar a alavanca de troca de marcha na posição <b>1ª marcha</b> para conduzir para frente ladeira acima ou na posição <b>R</b> para conduzir de ré ladeira acima.	A posição de marcha <b>R</b> ou <b>D/S</b> está engatada.
	Para partir, tirar o pé do pedal do freio, soltar simultaneamente o pedal da embreagem (engatar a marcha) e pisar no acelerador. <b>Ao engatar a marcha, soltar cuidadosamente o freio.</b> Se o pedal do acelerador não for pressionado imediatamente, o freio soltará automaticamente após alguns segundos.	Para partir, tirar o pé do pedal do freio e acelerar imediatamente. <b>Ao partir, soltar cuidadosamente o freio.</b>

### **O sistema de assistência em subidas é desativado imediatamente:**

- Assim que uma das condições mencionadas acima Página 195, *O sistema de assistência em subidas é ativado automaticamente sob as seguintes condições* não for mais atendida.
- Com o motor funcionando de maneira irregular ou em caso de avarias do motor.

- Se o motor for desligado ou morrer.
- *Veículos com transmissão automática:* se a alavanca seletora se encontrar na posição neutra **N**.
- *Veículos com transmissão automática:* assim que somente um dos pneus tiver pouco contato com o solo, por exemplo, na inclinação do veículo. ◀

## **Assistência em descidas**

 **Em primeiro lugar, ler e observar as informações introdutórias e as indicações de segurança ▲ na página 193.**

O assistente em descidas oferece suporte para a frenagem numa condução em descida nos veículos com transmissão automática ⇒ ▲. Para isso, o assistente em descidas utiliza o efeito de frenagem do motor.

A seleção da marcha ideal é feita pela própria transmissão automática, dependendo do declive existente e da velocidade atual. Para isso, a alavanca seletora deve estar na posição **D/S**. No modo Tiptronic, o assistente em descidas **não** está ativo.

Como o assistente em descidas pode ser reduzido no máximo para a 3ª marcha, em declives muito íngremes pode ser necessário mudar para o modo Tiptronic. No modo Tiptronic, trocar manualmente para a 2ª ou para a 1ª marcha para utilizar o efeito de frenagem do motor e minimizar o uso dos freios.

### **Ativar automaticamente o assistente em descidas:**

- Se o declive for maior que aproximadamente 6%.
- **E:** se a alavanca seletora estiver na posição **D/S**.
- **Adicionalmente, no caso de GRA ou ACC desligado:** se a velocidade for inferior a aproximadamente 80 km/h (50 mph) **ou** se o condutor pisar no freio.
- **Adicionalmente, com GRA ou ACC ativo:** se a velocidade salva for excedida.

### **Desativar automaticamente o assistente em descidas:**

- Se o declive diminuir.
- **OU:** se a transmissão aumentar a marcha porque a rotação do motor é superior a aproximadamente 4.500 rpm.
- **Ou adicionalmente, no caso de GRA ou ACC ativo:** se a velocidade salva puder ser mantida. ▶

**⚠️ ADVERTÊNCIA**

Estar sempre pronto para frear. Se não for assim, a consequência podem ser acidentes e ferimentos.

**⚠️ ADVERTÊNCIA (continuação)**

- O assistente em descidas é meramente um meio auxiliar e não pode frear o veículo suficientemente em trechos com descidas em todas as situações.
- O veículo pode acelerar apesar do assistente em descidas.

CÓPIA

# Park Pilot

## Introdução ao tema

Neste capítulo encontram-se informações relativas aos seguintes temas:

Operar o Park Pilot .....	199
Sinais sonoros e exibições do display do Park Pilot .....	201
Menu do Park Pilot .....	203
Exibição do percurso .....	204

O Park Pilot apoia o condutor a entrar na vaga de estacionamento e a manobrar.

Os sensores de ultrassom no para-choque transmitem e recebem ondas de ultrassom. Durante o período de transmissão das ondas de ultrassom (transmissão, reflexão de obstáculos e recepção), o sistema calcula de forma contínua a distância entre o para-choque e o obstáculo.

### Informações e alertas complementares:

- Vistas externas ⇒ Página 6
- Sistema Infotainment ⇒ Página 30
- Frear, parar e estacionar ⇒ Página 174
- Câmera de marcha a ré (Rear View) ⇒ Página 206
- Assistente de direção para estacionamento ⇒ Página 211
- Conservar e limpar a parte externa do veículo ⇒ Página 302
- Acessório, reposição de peças, reparos e modificações ⇒ Página 319

### ADVERTÊNCIA

A tecnologia inteligente do Park Pilot não pode ir além dos limites impostos pela física e funciona somente dentro dos limites do sistema. O Park Pilot não pode substituir a atenção do condutor.

- Movimentos sem supervisão do veículo podem causar ferimentos graves.
- Adequar sempre a velocidade e a forma de condução às condições de visibilidade, do clima, da pista e do trânsito.
- Os sensores de ultrassom possuem ângulos cegos nos quais pessoas e objetos não podem ser detectados.

### ADVERTÊNCIA (continuação)

- Observar sempre a área ao redor do veículo, já que crianças pequenas, animais e objetos não são reconhecidos pelos sensores de ultrassom em todos os casos.
- Certas superfícies de objetos e roupas não podem ser refletidos pelos sinais dos sensores de ultrassom. Esses objetos e as pessoas que estiverem usando roupas desse tipo não podem ser reconhecidos pelo sistema ou somente de modo deficiente.
- Fontes de som externas podem influenciar os sinais dos sensores de ultrassom. Assim, sob determinadas circunstâncias, pessoas ou objetos podem não ser reconhecidos.

### ADVERTÊNCIA

A ativação automática do Park Pilot funciona somente em condução muito lenta. Uma forma de condução não adaptada pode causar acidentes e ferimentos graves.

- Sempre considerar o retardamento dos sinais.

### NOTA

Diferentes fatores podem influenciar as funções do Park Pilot ou ocasionar danos ao veículo assim como nos arredores do veículo.

- Objetos como, por exemplo, barras de reboque, hastes finas, cercas, postes, árvores e tampas do compartimento de bagagem abertas ou se abrindo eventualmente não são reconhecidos pelos sensores de ultrassom e podem ocasionar danos ao veículo.
- Se o Park Pilot já tiver reconhecido um obstáculo e o notificado por meio de alertas, pode ocorrer que, durante a aproximação do veículo, obstáculos muito baixos ou muito altos desapareçam da área de medição dos sensores de ultrassom, não sendo mais reconhecidos. Desse modo, esses objetos também não serão mais notificados.
- Se o alerta do Park Pilot for ignorado, poderão ocorrer danos consideráveis ao veículo. ▶



### ❗ NOTA (continuação)

- Os sensores de ultrassom podem ser desregulados ou danificados por impactos, por exemplo, ao entrar na vaga de estacionamento.
- Para o correto funcionamento do sistema, manter os sensores de ultrassom limpos, sem neve e sem gelo e não cobri-los com etiquetas adesivas ou outros objetos.
- Uma nova pintura dos sensores de ultrassom pode comprometer a função do Park Pilot.
- Na limpeza dos sensores de ultrassom com um lavador de alta pressão ou com um jato de vapor, jatear os sensores diretamente apenas por um curto período e manter sempre uma distância maior que 10 cm.
- Fontes de ruído podem gerar mensagens de erro do Park Pilot, por exemplo, asfalto áspero, paralelepípedos, bobinas de indução, máquinas de construção e ruído de outros veículos.
- Em alguns casos, água ou gelo sobre os sensores de ultrassom podem ser registrados como obstáculo.

### ❗ NOTA (continuação)

- Peças agregadas montadas posteriormente no veículo, como, por exemplo, suporte de bicicletas ou da placa de licença, podem comprometer o funcionamento do Park Pilot.

**i** A Volkswagen recomenda praticar o manuseio do Park Pilot em um local ou em estacionamento sem trânsito para familiarizar-se com o sistema e com as funções.

**i** No caso de falha de sensores de ultrassom, a área correspondente do grupo de sensores de ultrassom é desligada e não pode mais ser ativada até que o defeito seja corrigido (dependendo da versão). Dirigir-se a uma empresa especializada no caso de falha do sistema. Para isso, a Volkswagen recomenda as Concessionárias Volkswagen. As exibições do display e os sinais sonoros não são mais representados ou emitidos em dependência do ângulo de direção e a exibição do percurso é ocultada.

**i** Uma falha de funcionamento do Park Pilot é exibida na primeira ligação, por meio de uma mensagem de texto com alerta sonoro, assim como pelo piscar da luz de controle no botão **P**. <

## Operar o Park Pilot





**Fig. 136** No console central: botões para ligar e desligar o Park Pilot.



Em primeiro lugar, ler e observar as informações introdutórias e as indicações de segurança **⚠** na página 198.

### Ligar e desligar o Park Pilot

Função	Ação com a ignição ligada
Ligar o Park Pilot manualmente:	Pressionar o botão <b>P</b> uma vez.
Desligar o Park Pilot manualmente:	Pressionar a o botão <b>P</b> novamente. ▶

<b>Função</b>	<b>Ação com a ignição ligada</b>
Desligar manualmente a indicação do Park Pilot (a execução sonora permanece ativa):	Pressionar o botão do Infotainment, por exemplo, <b>RADIO</b> , no sistema Infotainment instalado de fábrica.  <b>OU:</b> tocar a superfície de função  .
Ligar o Park Pilot automaticamente:	Engatar a marcha a ré ou comutar para a posição da alavanca seletora <b>R</b> . <b>OU:</b> dependendo da versão, quando o veículo rodar para trás. <b>OU:</b> se aproximar lentamente de um obstáculo dianteiro na área da exibição do percurso ⇒ Página 204 com uma velocidade menor que 10 – 15 km/h (6 – 9 mph). O obstáculo é reconhecido a partir de uma distância de aproximadamente 95 cm, se a ativação automática no sistema Infotainment estiver ligada. É exibida a vista em miniatura.
Desligar o Park Pilot automaticamente:	Engatar a posição da alavanca seletora <b>P</b> . <b>OU:</b> acelerar o veículo para frente com velocidade superior a aproximadamente 10 – 15 km/h (6 – 9 mph).
Silenciar momentaneamente o Park Pilot:	Tocar na superfície de função  .
Antes da vista em miniatura, trocar para o modo de imagem completa:	Engatar a marcha a ré ou comutar para a posição da alavanca seletora <b>R</b> . <b>OU:</b> dependendo da versão, quando o veículo rodar para trás. <b>OU:</b> tocar na superfície de função da vista em miniatura.
Caso necessário, comutar para a exibição da imagem da câmera de marcha a ré:	Engatar a marcha a ré ou comutar para a posição da alavanca seletora <b>R</b> . <b>OU:</b> tocar a superfície de função  .

A luz de controle do botão  ⇒ Fig. 136 permanece acesa enquanto a função estiver ativada.

### Ativação automática

Na ativação automática do Park Pilot, é exibido no lado esquerdo da tela uma vista em miniatura.

A ativação automática ao conduzir lentamente na direção de um obstáculo na frente do veículo funciona somente quando for atingido pela primeira vez aproximadamente 10 – 15 km/h (6 – 9 mph). Se o Park Pilot foi desligado com o botão , se a ignição estiver ligada uma das seguintes ações leva que o Park Pilot pode ser novamente ativado automaticamente:

- se o veículo acelerar acima de 10 – 15 km/h (6 – 9 mph) e a velocidade novamente voltar a ser menor.
- **OU:** se a ignição tiver sido desligada e ligada novamente.

- **OU:** se a alavanca seletora for colocada na posição **P** e novamente tirada dela.
- **OU:** se a ativação automática no menu do sistema Infotainment for desativada e ativada.

A ativação automática com a vista em miniatura pode ser ativada e desativada no menu do sistema Infotainment ⇒ Página 203.

Na ativação automática os sinais sonoros só serão emitidos a partir de uma distância de aproximadamente 50 cm do obstáculo.

### **NOTA**

**A não observação das mensagens de texto exibidas pode levar a danos no veículo.**

## Sinais sonoros e exibições do display do Park Pilot

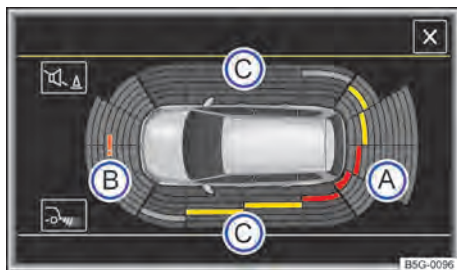

Fig. 137 Exibição do display do Park Pilot nos arredores do veículo.



Fig. 138 Exibição do display da vista em miniatura nos arredores do veículo.

Em primeiro lugar, ler e observar as informações introdutórias e as indicações de segurança na página 198.

### Legendas das exibições do display colorido:

Fig. 137 e Fig. 138	Significado
	Área examinada atrás do veículo.
	Área examinada à frente do veículo.
	Área examinada ao lado do veículo (dependendo da versão).
	Sistema na área examinada avariado.
	Segmento amarelo para um obstáculo no percurso do veículo.
	Segmento vermelho para um obstáculo próximo.
	Segmento cinza para um obstáculo fora do veículo.
	Sistema avariado temporariamente na área examinada.

No display do sistema Infotainment instalado de fábrica, são representadas as áreas examinadas pelos sensores de ultrassom atrás, na frente e, se for o caso, nas laterais do veículo  $\Rightarrow$  Fig. 137. Possíveis obstáculos são exibidos tomando o veículo como ponto de referência  $\Rightarrow$  .

Para poder representar os arredores do veículo<sup>1)</sup> completamente o veículo deve ser movimentado alguns metros para frente ou para trás  $\Rightarrow$  . As áreas faltantes são examinadas e é calculado os arredores do veículo.

### Sinais sonoros

Se o veículo se aproxima de um obstáculo na área dos sensores de ultrassom, são emitidos sinais sonoros. Quando há distância suficiente em relação a um obstáculo, é emitido um alerta intermitente. Quanto menor for a distância, mais curtos serão os intervalos. Quando o obstáculo estiver muito próximo, soará um alerta contínuo.

No caso de uma ameaça de colisão na área dianteira do veículo são emitidos sinais sonoros dianteiros e numa ameaça de colisão na área traseira do veículo são emitidos sinais sonoros traseiros.

Se o veículo continuar a se aproximar do obstáculo com um alerta contínuo, o sistema não poderá mais calcular a distância.

Em distância que permanecer igual, o alerta intermitente diminui após alguns segundos. Se soar o alerta contínuo, o volume do som permanecerá constante. Assim que o veículo se afasta do obstáculo, o alerta intermitente se desliga automaticamente. Através de uma reaproximação de um obstáculo, o alerta intermitente liga automaticamente.

Se as áreas laterais não forem representadas na exibição do display do sistema Infotainment, não serão emitidos sinais sonoros para essas áreas.

### Exibição do display

O gráfico exibido representa as áreas examinadas em diversos segmentos. Quanto mais o veículo se aproxima de um obstáculo, mais o segmento se aproxima do veículo representado. A área de colisão é alcançada assim que o penúltimo segmento for exibido. **Não prosseguir!**

<sup>1)</sup> Em veículos com respectivamente 4 sensores de ultrassom no para-choque dianteiro ou traseiro os arredores do veículo não é representado.

Se um obstáculo sair do percurso do veículo por meio de um giro do volante, os segmentos amarelos são representados em cinza ⇒ Página 204.

### Veículos com Park Pilot na região dianteira e traseira

Área próxima ao veículo		Distância do veículo em relação ao obstáculo	Sinal sonoro	Cor de segmento em obstáculo reconhecido	
				Display monocromático	Display colorido
Ⓐ Atrás, no centro Atrás, por fora	Obstáculo não no percurso de rodagem	aproximadamente 31 – 160 cm	–	Cinza escuro	Cinza
		aproximadamente 31 – 60 cm			
Ⓑ Na frente, no centro Na frente, por fora	Obstáculo não no percurso	aproximadamente 31 – 120 cm	Alerta intermitente	Cinza claro	Amarelo
		aproximadamente 31 – 60 cm			
Ⓐ Atrás, no centro Atrás, por fora	Obstáculo fora da área de colisão	aproximadamente 0 – 30 cm	Alerta intermitente	branco	Vermelho
Ⓑ Na frente, no centro Na frente, por fora					
Ⓐ Obstáculo na área de colisão	Obstáculo na área de colisão	aproximadamente 0 – 30 cm	Alerta contínuo	branco	Vermelho
Ⓑ Obstáculo na área de colisão					

### Veículos com Park Pilot nos arredores do veículo

Área próxima ao veículo		Distância do veículo em relação ao obstáculo	Sinal sonoro	Cor de segmento em obstáculo reconhecido	
				Display monocromático	Display colorido
Ⓐ Atrás, no centro Atrás, por fora	Obstáculo não no percurso de rodagem	aproximadamente 31 – 160 cm	–	Cinza escuro	Cinza
		aproximadamente 31 – 90 cm			
Ⓑ Na frente, no centro Na frente, por fora	Obstáculo não no percurso de rodagem	aproximadamente 31 – 120 cm	–	Cinza escuro	Cinza
		aproximadamente 31 – 90 cm			
Ⓒ Lateralmente	Obstáculo não no percurso de rodagem	aproximadamente 31 – 90 cm	–	Cinza escuro	Cinza

## Veículos com Park Pilot nos arredores do veículo

Área próxima ao veículo		Distância do veículo em relação ao obstáculo	Sinal sonoro	Cor de segmento em obstáculo reconhecido		
				Display monocromático	Display colorido	
Ⓐ	Atrás, no centro	Obstáculo no percurso	aproximadamente 31 – 160 cm	Alerta intermitente	Cinza claro	Amarelo
	Atrás, por fora					
Ⓑ	Na frente, no centro	Obstáculo no percurso	aproximadamente 31 – 120 cm	Alerta intermitente	Cinza claro	Amarelo
	Na frente, por fora					
Ⓒ	Lateralmente		aproximadamente 31 – 90 cm			
Ⓐ	Obstáculo fora da área de colisão		aproximadamente 0 – 30 cm	Alerta intermitente	branco	Vermelho
Ⓑ						
Ⓒ						
Ⓐ	Obstáculo na área de colisão		aproximadamente 0 – 30 cm	Alerta contínuo	branco	Vermelho
Ⓑ						
Ⓒ						

### Particularidades do Park Pilot nos arredores do veículo

Nas seguintes situações a área examinada é automaticamente ocultada ao longo da lateral do veículo:

- na abertura de uma porta do veículo.
- no ASR desligado.
- nos funcionamentos do ABS do ASR ou ESC.
- com o veículo parado mais de aproximadamente 3 minutos.

### Silenciar o Park Pilot

Através do toque na superfície de função  no display do sistema Infotainment os sinais sonoros do Park Pilot podem ser silenciados. Para reativar os sinais sonoros, a superfície de função deve ser tocada novamente.

Quando o Park Pilot tiver sido desligado e ligado novamente, a função mudo estará desativada. Alertas de falha não podem ser desligados.

Se a exibição do Park Pilot tiver sido desligada manualmente e o Park Pilot permanecer ativo, o modo silencioso igualmente será desligado.

Se o Park Pilot foi comutado na posição da alavanca seletora **P** com o botão ⇒ Fig. 136, a função mudo é ativada.

### ADVERTÊNCIA

**Não se deixar distrair dos acontecimentos do trânsito pelas imagens exibidas no display.**

### NOTA

**A não observação das mensagens de texto exibidas pode levar a danos no veículo.**

 Pode durar alguns segundos até que a área detectada pelos sensores seja representada no display do sistema Infotainment instalado de fábrica. <

## Menu do Park Pilot



Em primeiro lugar, ler e observar as informações introdutórias e as indicações de segurança  na página 198.

### Configurações do Park Pilot no menu do sistema Infotainment

Ligar a ignição.

Se for o caso, ligar o sistema Infotainment.

Pressionar o botão .



Tocar na superfície de função .

Tocar a superfície de função **estacionamento e manobrar**.

No menu **Park Pilot** fazer os ajustes desejados.

### Superfície de função: ação

**Ativação automática**: se na caixa de seleção estiver ativada a superfície de função , a exibição do display do Park Pilot é ligada automaticamente no caso de aproximação lenta de um obstáculo na área dianteira. Para desligar esta função, tocar brevemente em **Ativação automática**. Após a desativação, não ocorre uma ativação automática do Park Pilot no caso da aproximação a um obstáculo na área dianteira.

Podem ser realizadas diversas configurações tocando nas superfícies de função  ou , ou deslizando o regulador correção: **Volume dianteiro**, **Som dianteiro**, **Volume traseiro**, **Som traseiro** e **Rebaixamento de entretenimento**.

## Exibição do percurso

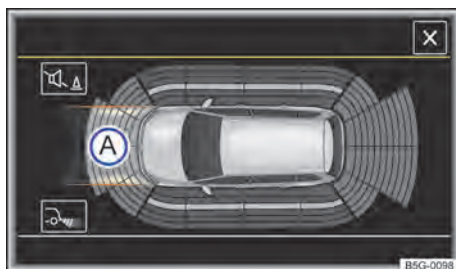







Fig. 139 Exibição do display do Park Pilot: exibição do percurso sem ângulo de direção.

 Em primeiro lugar, ler e observar as informações introdutórias e as indicações de segurança  na página 198.

Dependendo do equipamento e do mercado, a exibição do percurso não é exibida no display do sistema Infotainment.

**Legendas das representações esquemáticas no display colorido (depende da versão):**

Fig. 139 e Fig. 140	Significado
	Exibição do percurso.
	Segmento amarelo para um obstáculo no percurso do veículo.
	Segmento vermelho para um obstáculo próximo do veículo.
	Segmento cinza para um obstáculo fora do veículo.

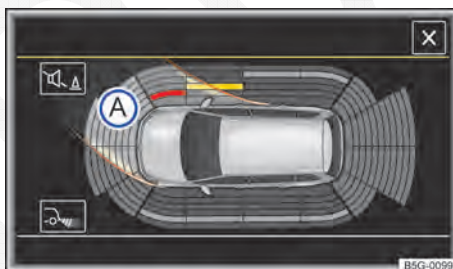

Fig. 140 Exibição do display do Park Pilot: exibição do percurso com ângulo de direção.

### Exibição do percurso.

Função	Ação com a ignição ligada
Exibição do percurso dianteira	Engate da marcha à frente.
	<b>OU:</b> colocar a alavanca de troca de marcha na posição neutra ou colocar na posição da alavanca seletora <b>N</b> .
Exibição do percurso traseira	<b>OU:</b> dependendo da versão, rolar para frente.
	Engatar a marcha a ré ou comutar para a posição da alavanca seletora <b>R</b> .
	<b>OU:</b> dependendo da versão, rolar para trás.

Dependendo do ângulo de direção a representação da exibição do percurso se altera. Obstáculos, que se encontram no percurso num ângulo de direção, são representados em segmentos amarelos e vermelhos.

Obstáculos, que se não encontram mais no percurso num ângulo de direção, são representados como a seguir:

- numa distância até o obstáculo menor que aproximadamente 30 cm os segmentos são representados em vermelho.
- numa distância até o obstáculo maior que aproximadamente 30 cm os segmentos são representados em cinza.

Na posição da alavanca seletora **P** e com o Park Pilot ativado, todos os segmentos que simbolizam um obstáculo são representados em cinza e a exibição do percurso é ocultada.

 **NOTA**

**No caso de falha de um sensores de ultrassom a exibição do percurso é desligada e não pode mais ser ativada até que o defeito seja corrigido.**

- **Os segmentos e sinais sonoros não são mais representados ou emitidos em dependência do ângulo de direção.**

# Câmera de marcha a ré (Rear View)

## Introdução ao tema

Neste capítulo encontram-se informações relativas aos seguintes temas:

Instruções de operação .....	207
Câmera .....	207
Comandar a câmera de marcha a ré .....	208
Entrar na vaga de estacionamento .....	209

A câmera de marcha a ré (Rear View) mostra a vista traseira para auxiliar o condutor ao estacionar ou conduzir com a marcha a ré.

Uma câmera na traseira do veículo auxilia o condutor no estacionamento em marcha a ré ou em manobras. A imagem da câmera é exibida junto com as guias de orientação projetadas pelo sistema no display do sistema Infotainment instalado de fábrica.

As funções e representações da câmera de marcha a ré podem divergir em veículos com ou sem Park Pilot.

### Informações e alertas complementares:

- Vistas externas ⇒ Página 6
- Sistema Infotainment ⇒ Página 30
- Park Pilot ⇒ Página 198
- Acessório, reposição de peças, reparos e modificações ⇒ Página 319

### ADVERTÊNCIA

O uso das câmeras de marcha a ré para avaliar a distância de obstáculos (pessoas, veículos, etc.) é impreciso e pode causar acidentes e ferimentos graves.

- A lente da câmera amplia e deforma o campo de visão e faz com que objetos no display apareçam alterados ou imprecisos.
- Determinados objetos podem, devido à resolução do display e em condições insuficientes de luz, não ser exibidos ou ser exibidos de forma insuficiente, por exemplo, postes finos ou grades.
- A câmera de marcha a ré possui ângulos cegos onde pessoas e objetos não podem ser reconhecidos.

### ADVERTÊNCIA (continuação)

- Manter a lente da câmera limpa, sem neve e sem gelo e não cobri-la.

### ADVERTÊNCIA

A tecnologia inteligente da câmera de marcha a ré não pode ir além dos limites impostos pela física e funciona somente dentro dos limites do sistema. A utilização desatenta ou sem supervisão da câmera de marcha a ré pode causar acidentes e ferimentos graves. O sistema não pode substituir a atenção do condutor.

- Adequar sempre a velocidade e a forma de condução às condições de visibilidade, do clima, da pista e do trânsito.
- Ter em vista sempre o sentido de estacionamento e as áreas relevantes ao redor do veículo. A parte frontal do veículo gira mais para fora do que a parte traseira.
- Não se deixar distrair dos acontecimentos do trânsito pelas imagens exibidas no display.
- Observar sempre a área ao redor do veículo, pois crianças pequenas, animais e objetos não são reconhecidos em todos os casos pela câmera de marcha a ré.
- É possível que a câmera de marcha a ré não possa representar todas as áreas com nitidez.
- Utilizar a câmera de marcha a ré somente com a tampa do compartimento de bagagem completamente fechada.

### NOTA

- A câmera de marcha a ré exibe somente imagens bidimensionais no display. Devido à ausência de profundidade, os objetos salientes ou reentrâncias na pista são difíceis de serem identificados ou nem são identificados.
- Objetos como, por exemplo, barras finas, cercas, postes e árvores não são reconhecidos pela câmera de marcha a ré em determinadas condições e podem ocasionar danos ao veículo.



## Instruções de operação



Em primeiro lugar, ler e observar as informações introdutórias e as indicações de segurança na página 206.

### Premissas para entrar na vaga de estacionamento e manobrar com a câmera de marcha a ré

#### Lista de controle

- ✓ A tampa do compartimento de bagagem precisa estar fechada.
- ✓ Uma imagem confiável e clara, por exemplo, condições de visibilidade boas e uma lente limpa ⇒ Fig. 141.
- ✓ O espaço atrás do veículo precisa ser reconhecido de forma clara e completa.
- ✓ O veículo **não** pode ter carga na traseira.
- ✓ O condutor precisa estar familiarizado com o sistema.
- ✓ O veículo não pode estar danificado. O sistema precisa ser verificado por uma Concessionária Volkswagen se a posição ou o ângulo de instalação da câmera de marcha a ré for alterada, por exemplo, depois de um impacto traseiro.

A Volkswagen recomenda praticar o estacionamento e as manobras com a câmera de marcha a ré em boas condições climáticas e de visibilidade, em um local sem trânsito ou em um estacionamento para se familiarizar com o sistema.

#### Configurações da câmera de marcha a ré

Algumas configurações, como *claridade*, *contraste* e *cor* podem ser realizadas tocando nas respectivas superfícies de funções ou ou deslizando o respectivo regulador correção.

- Parar o veículo em um local seguro e proteger contra rolamento.
- Ligar a ignição e, se necessário, o sistema Infotainment.
- Engatar a marcha a ré ou comutar para a posição da alavanca seletora **R**.
- Tocar na superfície de função .
- Realizar as configurações desejadas no menu.

## Câmera

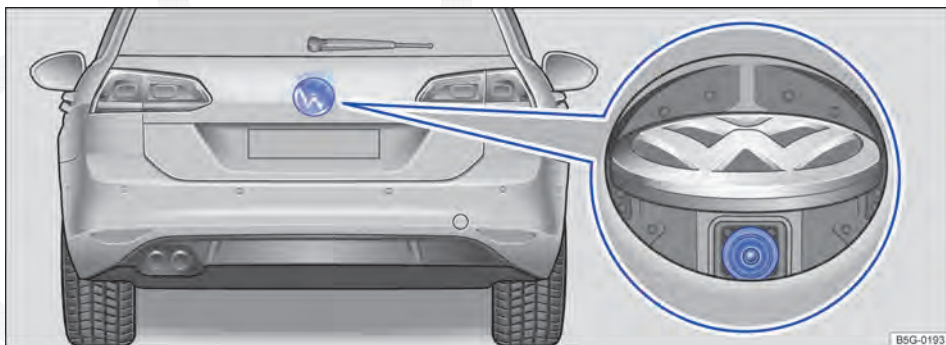

Fig. 141 Na traseira do veículo: local de instalação da câmera de marcha a ré.



Em primeiro lugar, ler e observar as informações introdutórias e as indicações de segurança na página 206.

A câmera de marcha a ré ⇒ Fig. 141 (lupa) somente fornece imagens bidimensionais. As reentrâncias, bem como objetos salientes no solo ou peças salientes de outros veículos, são difíceis de serem reconhecidos ou não podem ser reconhecidos devido à ausência de profundidade no display.

Objetos ou um outro veículo podem parecer estar mais perto ou mais longe no display do que realmente estão:

### Ilusões de ótica pela câmera de marcha a ré (exemplos):

- Ao conduzir saindo de uma superfície plana para uma subida ou para um declive.
- Ao conduzir de uma subida ou de um declive para uma superfície plana.
- Se o veículo estiver carregado com carga na traseira.
- Ao se aproximar de objetos salientes. Estes objetos podem desaparecer do ângulo de visão da câmera de marcha a ré ao conduzir em marcha a ré.

### Limpar a lente da câmera

Manter a lente da câmera ⇒ Fig. 141 (lupa) limpa, sem neve e sem gelo:

- Parar o veículo em local seguro.
- Ligar a ignição.
- Assegurar que o veículo não se desloque.

- Engatar a marcha a ré ou comutar para a posição da alavanca seletora **R**.
- Umedecer a lente da câmera com um produto de limpeza de vidro comum à base de álcool e limpar com um pano seco ⇒ ①.
- Remover a neve com uma vassourinha.
- Remover o gelo com um spray anticongelante ⇒ ①.
- Retirar da marcha a ré ou da posição da alavanca seletora **R**.
- Desligar a ignição.

### ⚠ NOTA

- **Nunca utilizar produtos de conservação com efeito abrasivo para limpar a lente da câmera.**
- **Nunca retirar neve ou gelo da lente da câmera com água morna ou quente. Do contrário a lente da câmera poderá ser danificada.**

**i** Não é possível abrir a tampa do compartimento de bagagem com o logo Volkswagen rebatido para fora. ◀

## Comandar a câmera de marcha a ré



Fig. 142 Exibição do display do sistema Infotainment: câmera de marcha a ré ligada.



**📖** Em primeiro lugar, ler e observar as informações introdutórias e as indicações de segurança ⚠ na página 206.

### Legenda para a representação esquemática Fig. 142:

Símbolo	Significado
✕	Sair da representação atual.
☼	Regular a exibição: luminosidade, contraste, cor.
🔊	Dependendo da versão: desligar ou ligar o som do Park Pilot.
▶	Dependendo da versão: exibir o indicador do Park Pilot.
◀	Dependendo da versão: ocultar o indicador do Park Pilot.
🔋	Dependendo da versão: exibir o Park Pilot.

### Ligar e desligar a câmera de marcha a ré

A câmera de marcha a ré se liga e desliga automaticamente. ▶

Função	Ação com a ignição ligada	
	Veículos sem Park Pilot	Veículos com Park Pilot
Ligar a exibição automaticamente:	Engatar a marcha a ré ou comutar para a posição da alavanca seletora <b>R</b> . O indicador da câmera de marcha a ré é exibido no display do sistema Infotainment.	Adicionalmente, pode ser exibida uma vista em miniatura do Park Pilot na margem esquerda do sistema Infotainment.
Desligar o indicador automaticamente:	<b>OU:</b> conduzir para frente com uma velocidade superior a aproximadamente 10 km/h (6 mph) e por mais de aproximadamente 10 segundos. <b>OU:</b> aproximadamente 10 segundos depois de retirar da marcha a ré ou da posição da alavanca seletora <b>R</b> .	<b>OU:</b> assim que retirar da marcha a ré ou da posição da alavanca seletora <b>R</b> .
Ocultar a imagem da câmera de marcha a ré:	Pressionar um dos botões do Infotainment ou tocar na superfície de função  no display.	<b>OU:</b> tocar a superfície de função  . É exibido o modo de tela inteira do Park Pilot.
Exibir novamente a imagem da câmera de marcha a ré:	Retirar a marcha a ré ou ligar em outra posição da alavanca seletora e engatar a marcha a ré novamente ou ligar na posição da alavanca seletora <b>R</b> .	<b>OU:</b> tocar a superfície de função  .

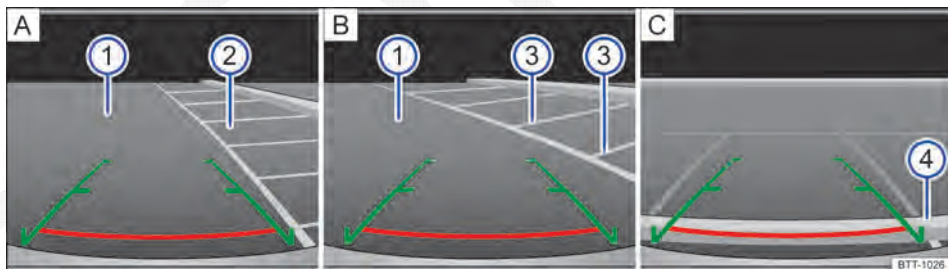

## Entrar na vaga de estacionamento



**Fig. 143** Exibição do display do sistema Infotainment: entrar na vaga de estacionamento com a câmera de marcha a ré. **A** Procurar vaga transversal, **B** dar o comando para a vaga transversal selecionada, **C** manobrar.

 Em primeiro lugar, ler e observar as informações introdutórias e as indicações de segurança  na página 206.

### Legenda para a representação esquemática Fig. 143:

	Significado
	<b>Guias verdes laterais:</b> prolongamento do veículo para trás. A área verde representada termina a aproximadamente 2 metros atrás do veículo na pista.
	<b>Guia vermelha horizontal:</b> serve como distância de segurança. A guia vermelha horizontal termina a aproximadamente 0,4 metro atrás do veículo na pista.
①	Pista.
②	Vaga transversal selecionada.

### Legenda para a representação esquemática Fig. 143:

	Significado
③	Linhas de limitação lateral da vaga transversal selecionada.
④	Limitação traseira da vaga transversal, por exemplo, meio-fio.

Todas as indicações de comprimento das guias de orientação se referem a um veículo em uma superfície plana.

### Entrar na vaga de estacionamento com a câmara de marcha a ré

	Efetuar as seguintes ações:
1.	As <b>premissas para entrar na vaga de estacionamento com a câmara de marcha a ré</b> precisam ser cumpridas ⇒ Página 207.
2.	Posicionar o veículo na frente da vaga transversal ② ⇒ Fig. 143 A.
3.	Engatar a marcha a ré ou comutar para a posição da alavanca seletora <b>R</b> .
4.	Conduzir para trás devagar e manobrar de modo que as guias verdes laterais conduzam para a vaga transversal selecionada ②. Observar a seguinte mensagem: <b>Controlar a trajetória do veículo!</b> ⇒ ⚠ em <i>Introdução ao tema</i> na página 206!
5.	Alinhar o veículo na vaga transversal escolhida, de modo que as guias verdes laterais coincidam com as linhas de limitação lateral ③ B.
6.	Parar o veículo o mais tardar ao atingir a guia vermelha horizontal de limitação traseira, por exemplo, meio-fio ④ C.

# Assistente de direção para estacionamento

## Introdução ao tema

Neste capítulo encontram-se informações relativas aos seguintes temas:

Descrição do assistente de direção para estacionamento .....	212
Entrar na vaga de estacionamento com o assistente de direção para estacionamento ..	214
Sair da vaga de estacionamento com o assistente de direção para estacionamento (apenas vagas de estacionamento paralelas à pista) .....	216
Intervenção de frenagem automática do assistente de direção para estacionamento ..	217

**O assistente de direção para estacionamento dirige de modo ativo ao entrar e sair da vaga de estacionamento.**

O assistente de direção para estacionamento é uma extensão do Park Pilot ⇒ Página 198 e auxilia o condutor em:

- Localizar vagas de estacionamento adequadas,
- Selecionar um modo de estacionamento,
- Entrar na vaga de estacionamento adequada em sentido longitudinal,
- Entrar na vaga de estacionamento adequada em sentido transversal,
- Sair da vaga de estacionamento em sentido longitudinal.

Em veículos com indicação visual do Park Pilot, no display do sistema Infotainment instalado de fábrica é representada a área examinada à frente, atrás e, se for o caso, nas laterais do veículo. Dentro dos limites do sistema, são exibidas as posições dos obstáculos em relação ao veículo.

O assistente de direção para estacionamento possui limites condicionados ao sistema e o uso do assistente de direção para estacionamento exige uma atenção especial do condutor ⇒ .

### Informações e alertas complementares:

- Vistas externas ⇒ Página 6
- Ligar e desligar o motor ⇒ Página 157
- Frear, parar e estacionar ⇒ Página 174
- Park Pilot ⇒ Página 198

- Conservar e limpar a parte externa do veículo ⇒ Página 302

- Acessório, reposição de peças, reparos e modificações ⇒ Página 319

### ADVERTÊNCIA

**A tecnologia inteligente do assistente de direção para estacionamento não pode ir além dos limites impostos pela física e trabalha somente dentro dos limites do sistema. O maior conforto oferecido pelo assistente de direção para estacionamento não deve incentivar a colocar a segurança em risco. O sistema não pode substituir a atenção do condutor.**

- Movimentos sem supervisão do veículo podem causar ferimentos graves.
- Adequar sempre a velocidade e a forma de condução às condições de visibilidade, do clima, da pista e do trânsito.
- Certas superfícies de objetos e roupas não podem ser refletidos pelos sinais dos sensores de ultrassom. Esses objetos e as pessoas que estiverem usando roupas desse tipo não podem ser reconhecidos pelo sistema ou somente de modo deficiente.
- Fontes de som externas podem influenciar os sinais dos sensores de ultrassom. Assim, sob determinadas circunstâncias, pessoas ou objetos podem não ser reconhecidos.
- Os sensores de ultrassom possuem ângulos cegos nos quais pessoas e objetos não podem ser detectados.
- Observar sempre a área ao redor do veículo, já que crianças pequenas, animais e objetos não são reconhecidos pelos sensores de ultrassom em todos os casos.

### ADVERTÊNCIA

**Rápidos movimentos de giro do volante na entrada ou saída da vaga de estacionamento com o assistente de direção para estacionamento podem causar graves ferimentos.**

- Durante o procedimento de entrada ou de saída do estacionamento não tocar no volante até que isso seja solicitado pelo sistema.

## ❗ NOTA

- Objetos como, por exemplo, barras de reboque, hastes finas, cercas, postes, árvores e tampas do compartimento de bagagem abertas ou se abrindo eventualmente não são reconhecidos pelos sensores de ultrassom e podem ocasionar danos ao veículo.
- As peças montadas posteriormente no veículo, como, por exemplo, suporte de bicicletas, podem influenciar o funcionamento do assistente de direção para estacionamento e levar a danos.
- O assistente de direção para estacionamento se orienta apenas pelos veículos estacionados, pelas guias da calçada ou por outros elementos. Atentar para que os pneus e os aros não sejam danificados ao estacionar. Se for o caso, interromper o processo de estacionamento em tempo hábil para evitar danos ao veículo.
- Os sensores de ultrassom do para-choque podem ser desregulados ou danificados por choques, por exemplo, ao entrar ou sair da vaga de estacionamento.
- Na limpeza dos sensores de ultrassom com um lavador de alta pressão ou com um jato de vapor, jatear os sensores diretamente apenas por um curto período e manter sempre uma distância maior que 10 cm.

## ❗ NOTA

No caso de falha de um sensores de ultrassom, a área correspondente ao grupo de sensores de ultrassom é desligada e não pode mais ser

## ❗ NOTA (continuação)



ativada até que o defeito seja corrigido. Dirigir-se a uma empresa especializada no caso de falha do sistema. Para isso, a Volkswagen recomenda as Concessionárias Volkswagen.

- i** Para o correto funcionamento do sistema, manter os sensores de ultrassom dos para-choques limpos, sem neve e sem gelo e não cobri-los com etiquetas adesivas ou outros objetos.
- i** Fontes de ruído podem ocasionar mensagens de erro do assistente de direção para estacionamento ou do Park Pilot, por exemplo, asfalto áspero, paralelepípedo e ruído de outros veículos.
- i** A Volkswagen recomenda praticar o manuseio do assistente de direção para estacionamento em um local ou em estacionamento sem trânsito para familiarizar-se com o sistema e com as funções.
- i** Ao entrar ou sair da vaga de estacionamento, é emitido um sinal sonoro para indicar ao condutor a troca entre marcha à frente e marcha à ré, uma vez que a troca de sentido da direção não deve ocorrer enquanto o alerta contínuo do Park Pilot estiver sendo emitido.
- i** Se o assistente de direção para estacionamento girar a direção com o veículo parado, o símbolo  também é exibido no display do instrumento combinado. Pisar no pedal do freio para que a movimentação do volante ocorra com o veículo parado e o número de manobras dentro da vaga seja o menor possível.

## Descrição do assistente de direção para estacionamento



Fig. 144 Na parte inferior do console central: botão para ligar o assistente de direção para estacionamento.

 Em primeiro lugar, ler e observar as informações introdutórias e as indicações de segurança  na página 211.

Componentes do assistente de direção para estacionamento são os sensores de ultrassom nos para-choques dianteiros e traseiros, o botão  ⇒ Fig. 144 para ligar e desligar o assistente de direção para estacionamento e a exibição no display do instrumento combinado.

## Finalização antes do tempo ou interrupção automática do processo de entrada ou saída da vaga de estacionamento

O assistente de direção para estacionamento interrompe o processo de entrada ou saída da vaga de estacionamento se ocorrer um dos seguintes casos:



- O botão  for pressionado.
- A velocidade de aproximadamente 7 km/h (4 mph) é ultrapassada.
- O condutor pega na direção.
- O processo de estacionamento não for concluído dentro de aproximadamente 6 minutos desde a ativação da intervenção na direção automática.
- Houver uma avaria do sistema (sistema atualmente não disponível).
- ASR é desligado.
- ASR ou das ESC intervêm regularmente.
- A porta do condutor for aberta.

Para a retomada é necessário que não ocorra nenhum dos casos acima mencionados e que o botão  seja novamente pressionado.

## Particularidades

O assistente de direção para estacionamento tem limites condicionados ao sistema. Assim, não é possível, por exemplo, entrar ou sair da vaga de estacionamento em curvas estreitas com o apoio do assistente de direção para estacionamento.

## Após uma troca de roda

Se, após uma troca de roda, o resultado da entrada ou saída do estacionamento piorar, em caso de necessidade, assumir os perímetros da roda nova pelo sistema. O reconhecimento ocorre automaticamente durante a condução. Através de curvas lentas, em velocidades abaixo de 20 km/h (12 mph), a programação pode ser auxiliada ⇒  em *Introdução ao tema* na página 211. 

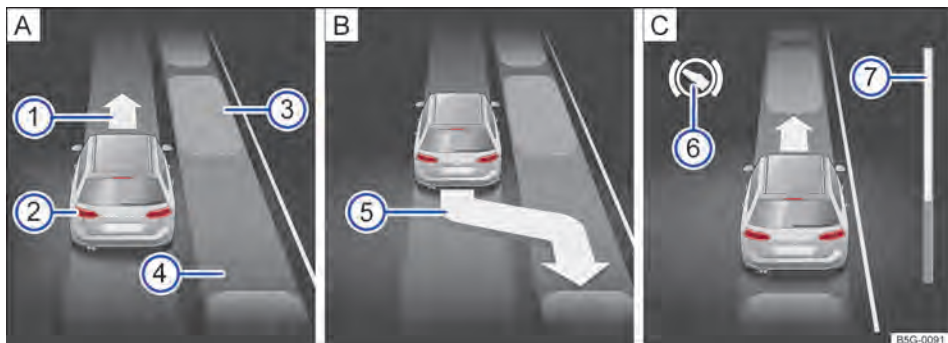

## Entrar na vaga de estacionamento com o assistente de direção para estacionamento

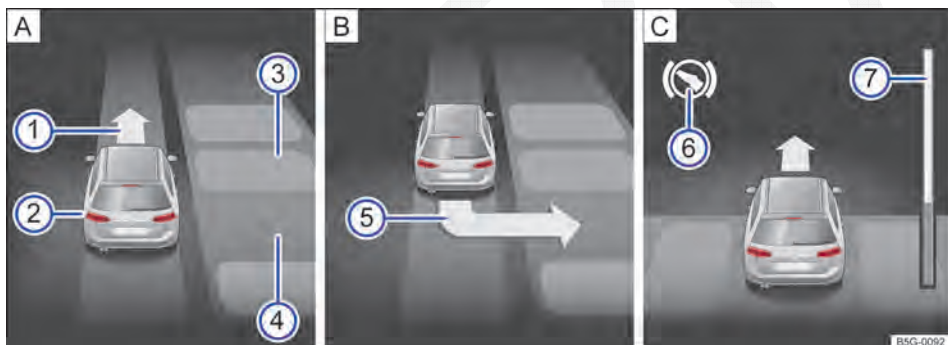

**Fig. 145** No display do instrumento combinado: entrar na vaga de estacionamento paralelo à pista. **A** Procurar vaga de estacionamento, **B** posição em relação à entrada na vaga de estacionamento, **C** manobrar.



**Fig. 146** No display do instrumento combinado: entrar na vaga de estacionamento transversalmente à pista. **A** Procurar vaga transversal, **B** posição em relação à entrada na vaga de estacionamento, **C** manobrar.

 **Em primeiro lugar, ler e observar as informações introdutórias e as indicações de segurança  na página 211.**

Legendas sobre **Fig. 145** ou **Fig. 146**:

- 1 Solicitação para condução adiante.
- 2 Veículo próprio.
- 3 Veículos estacionados.
- 4 Vaga de estacionamento ou vaga transversal reconhecida.
- 5 Solicitação para estacionar.
- 6 Solicitação de acionamento do pedal do freio.
- 7 Barra de evolução.

### Barra de evolução

A exibição da barra de evolução  
⇒ **Fig. 145** (7) ou ⇒ **Fig. 146** (7) no display do instrumento combinado exibe simbolicamente a distância relativa ainda a ser percorrida. Quanto maior a distância, maior é o nível da barra de evolução. Em condução para frente o preenchimento da barra de evolução diminui para cima e em condução para trás o preenchimento da barra de evolução diminui para baixo. ▶













## Premissas para entrar na vaga de estacionamento com o assistente de direção para estacionamento

Em vagas de estacionamento paralelas à pista	Em vagas transversais à pista
O controle de tração (ASR) deve estar ligado ⇒ Página 174.	
Não ultrapassar a velocidade de aproximadamente <b>40 km/h (25 mph)</b> na passagem pela vaga de estacionamento.	Não ultrapassar a velocidade de aproximadamente <b>20 km/h (12 mph)</b> na passagem pela vaga transversal.
Manter a distância de <b>0,5 – 2,0 metro</b> na passagem pela vaga de estacionamento ou vaga transversal.	
Comprimento da vaga de estacionamento: <b>comprimento do veículo + 0,8 metro.</b>	Largura da vaga transversal: <b>comprimento do veículo + 0,8 metro.</b>
Não ultrapassar a velocidade de aproximadamente <b>7 km/h (4 mph)</b> ao entrar na vaga de estacionamento.	

## Entrar na vaga de estacionamento



Efetuar as seguintes ações:

	Em vagas de estacionamento paralelas à pista ⇒ Fig. 145	Em vagas transversais à pista ⇒ Fig. 146
1.	As <b>premissas para entrar na vaga de estacionamento com o assistente de direção para estacionamento</b> precisam ser cumpridas ⇒ Página 215.	
2.	Pressionar o botão  ⇒ Fig. 144 numa velocidade de até aproximadamente <b>40 km/h (25 mph) uma vez.</b>	Pressionar o botão  ⇒ Fig. 144 numa velocidade de até aproximadamente <b>20 km/h (12 mph) duas vezes.</b>
	No botão  uma luz de controle se acende quando a função estiver ligada. Adicionalmente é exibido o modo estacionamento atualmente selecionado no display do instrumento combinado.	
3.	Se necessário, pressionar o botão  novamente para trocar entre os modos de estacionamento.	
4.	Acionar o indicador de direção para o lado da pista na qual deve ser estacionado. No display do instrumento combinado é exibido o lado correspondente da pista.	
5.	Observando o trânsito, seguir as mensagens no display do instrumento combinado e passar com o veículo na vaga de estacionamento ou vaga transversal.	
6.	Observar a exibição no display do instrumento combinado, se a vaga de estacionamento ou vaga transversal é reconhecida como “adequada” e se a posição correta para entrar na vaga de estacionamento foi alcançada  .	
	Somente quando a solicitação de entrada na vaga de estacionamento  é exibida no display do instrumento combinado, a vaga de estacionamento ou a vaga transversal é reconhecida como “adequada”.	
7.	Parar o veículo e, após um rápido tempo de parada, engatar a marcha a ré ou comutar para a posição da alavanca seletora <b>R</b> .	
8.	Na seguinte mensagem soltar o volante ⇒  em <i>Introdução ao tema</i> na página 211: <b>Interv. direc. activa. Atenção à periferia!</b>	
	Observar o ambiente e acelerar com cuidado – no máximo a 7 km/h (4 mph).	
	Durante o processo de estacionamento, o assistente de direção para estacionamento assume <b>apenas</b> a movimentação do volante. <b>O condutor opera o pedal do acelerador, se necessário a embreagem e o engate da marcha, assim como o freio.</b>	
9.	Conduzir em marcha a ré até o sinal de alerta contínuo do Park Pilot, <b>OU:</b> até que apareça a solicitação para conduzir para frente no display do instrumento combinado, <b>OU:</b> até que uma mensagem de texto no display do instrumento combinado indique o fim do processo de estacionamento.	
	A barra de evolução   serve como exibição para a distancia a ser percorrida. ▶	

	Em vagas de estacionamento paralelas à pista ⇒ Fig. 145	Em vagas transversais à pista ⇒ Fig. 146
10.	Pisar no pedal do freio até que a movimentação do volante do assistente de direção para estacionamento seja finalizado, <b>OU:</b> até que o símbolo selecionar  apague no display do instrumento combinado.	
11.	Conduzir em marcha para frente até o sinal de alerta contínuo do Park Pilot, <b>OU:</b> até que apareça a solicitação para conduzir em marcha a ré no display do instrumento combinado, O assistente de direção para estacionamento controla o veículo em condução para frente e marcha a ré  até que o veículo fique alinhado na vaga de estacionamento ou vaga transversal.	
12.	Ao final do movimento de estacionamento, aguardar até que o assistente de direção para estacionamento conclua o movimento giratório da direção para alcançar um resultado ideal de estacionamento. O processo de estacionamento estará concluído se uma mensagem correspondente aparecer no display do instrumento combinado e, se for o caso, um sinal sonoro for emitido.	

 Se no processo de estacionamento a manobrar for finalizada prematuramente, pode ser que o resultado da entrada da vaga, conforme o caso, não seja o ideal.



 Se não houver espaço suficiente para manobrar o veículo, a vaga de estacionamento reconhecida poderá ser exibida no display do instrumento combinado assim mesmo. Nesse caso não ocorre a solicitação para entrar na vaga de estacionamento.

 O assistente de direção para estacionamento também pode ser ativado posteriormente passando por uma vaga de estacionamento a uma velocidade máxima de 40 km/h (25 mph) ou por uma vaga transversal a 20 km/h (12 mph), e, em seguida, pressionando o botão .

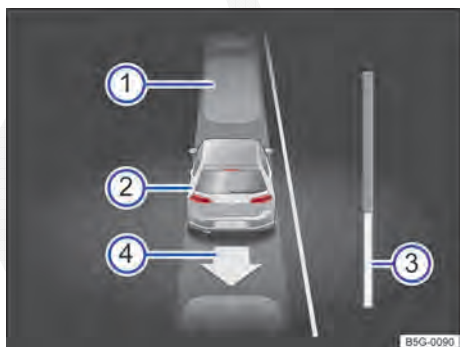
## Sair da vaga de estacionamento com o assistente de direção para estacionamento (apenas vagas de estacionamento paralelas à pista)



**Fig. 147** No display do instrumento combinado: sair da vaga de estacionamento paralela à pista.

 Em primeiro lugar, ler e observar as informações introdutórias e as indicações de segurança  na página 211.

Legenda para Fig. 147:





- ① Veículos estacionados.
- ② Veículo próprio com a marcha a ré engatada.
- ③ Barras de etapas para a distância a ser conduzida.
- ④ Exibição para a saída da vaga proposta.

### Premissas para sair da vaga de estacionamento com o assistente de direção para estacionamento

- Apenas para vagas paralelas à pista
- O controle de tração (ASR) deve estar ligado ⇒ Página 174.
- Comprimento da vaga de estacionamento: **comprimento do veículo + 0,5 m.**
- Não ultrapassar a velocidade de aproximadamente **7 km/h (4 mph)** ao sair da vaga de estacionamento.

### Sair da vaga de estacionamento

Efetuar as seguintes ações:

Em vagas de estacionamento paralelas à pista	
1.	As premissas para sair da vaga de estacionamento com o assistente de direção para estacionamento precisam ser cumpridas ⇒ Página 216.
2.	Ligar o motor ⇒ Página 157.
3.	Pressionar o botão  ⇒ Fig. 144. No botão  uma luz de controle se acende quando a função estiver ligada.
4.	Acionar os indicadores de direção para o lado da pista pelo qual se pretende sair da vaga de estacionamento. Engatar a marcha a ré ou comutar para a posição da alavanca seletora <b>R</b> . Na seguinte mensagem soltar o volante ⇒  em <i>Introdução ao tema</i> na página 211: <b>Interv. direc. activa. Atenção à periferia!</b>
5.	Observar o ambiente e acelerar com cuidado – no máximo a 7 km/h (4 mph). Durante o processo de estacionamento, o assistente de direção para estacionamento assume <b>apenas</b> a movimentação do volante. <b>O condutor opera o pedal do acelerador, se necessário a embreagem e o engate da marcha, assim como o freio.</b>
6.	Conduzir em marcha a ré até o sinal de alerta contínuo do Park Pilot, <b>OU:</b> até que apareça a solicitação para conduzir para frente no display do instrumento combinado. As barras de etapas ⇒ Fig. 147  mostram a distância a ser conduzida ⇒ Página 214.
7.	Pisar no pedal do freio até que a movimentação do volante do assistente de direção para estacionamento seja finalizado, <b>OU:</b> até que o símbolo selecionar  apague no display do instrumento combinado.
8.	Conduzir em marcha para frente até o sinal de alerta contínuo do Park Pilot, <b>OU:</b> até que apareça a solicitação para conduzir em marcha a ré no display do instrumento combinado, O assistente de direção para estacionamento manobra o veículo para trás e para frente até que o veículo possa sair da vaga de estacionamento.
9.	O veículo pode sair da vaga de estacionamento quando a mensagem <b>Intervenção na direção termina. Aparece assumir a direção!</b> no display do instrumento combinado, caso necessário, soa um sinal sonoro. Assumir a direção com o ângulo de direção virado pelo assistente de direção para estacionamento.
10.	Se a situação do trânsito permitir que o veículo saia da vaga de estacionamento.

## Intervenção de frenagem automática do assistente de direção para estacionamento



**Em primeiro lugar, ler e observar as informações introdutórias e as indicações de segurança  na página 211.**

O assistente de direção para estacionamento auxilia o condutor em determinados casos com uma intervenção de frenagem automática.

A responsabilidade por frear em tempo hábil é sempre do condutor ⇒ .

### Intervenção de frenagem automática para evitar a ultrapassagem de velocidade

Para evitar que uma velocidade de aproximadamente 7 km/h (4 mph) seja ultrapassada na procedimento de entrada ou de saída do estacionamento, pode ocorrer uma intervenção de frenagem automática. O procedimento de entrada ou de saída do estacionamento pode ser continuado após a intervenção de frenagem automática. ▶

A intervenção de frenagem automática ocorre no máximo uma vez por procedimento de entrada ou de saída do estacionamento. Se ocorrer novamente a ultrapassagem da velocidade de aproximadamente 7 km/h (4 mph) o procedimento de entrada ou de saída do estacionamento é interrompido.

### **Intervenção de frenagem automática para redução de danos**

Dependendo de determinadas condições, como, por exemplo, condições meteorológicas ou o estado, a carga ou inclinação do veículo, o assistente de direção para estacionamento pode levar o veículo a parar diante de um obstáculo – pisar no pedal do freio ⇒ ⚠!

Uma intervenção de frenagem automática para minimização de danos finaliza o processo de estacionamento.

### **⚠ ADVERTÊNCIA**

**A intervenção de frenagem automática do assistente de direção para estacionamento não deve motivar um risco de segurança. O sistema não pode substituir a atenção do condutor.**

- O assistente de direção para estacionamento tem limites condicionados ao sistema. A intervenção de frenagem automática pode funcionar apenas de forma limitada ou até nem funcionar em algumas situações.
- Estar sempre pronto para frear o veículo por conta própria.
- A assistência de frenagem automática é finalizada após aproximadamente 1,5 segundos. Após a assistência de frenagem automática, frear o veículo por conta própria.

# Sistema regulador de velocidade (GRA)

## Introdução ao tema

Neste capítulo encontram-se informações relativas aos seguintes temas:

Indicadores do display e luz de controle . . . . .	220
Comandar o sistema regulador de velocidade (GRA) . . . . .	221

O sistema regulador de velocidade (GRA) auxilia a manter constante uma velocidade salva pelo condutor numa condução para frente a partir de aproximadamente 20 km/h (15 mph)<sup>1)</sup>.

O GRA retarda somente por desaceleração, não por intervenção de frenagem ⇒ .

### Informações e alertas complementares:

- Trocar a marcha ⇒ Página 163
- Limitador de velocidade ⇒ Página 224
- Controle automático de distância (ACC) ⇒ Página 229
- Acessório, reposição de peças, reparos e modificações ⇒ Página 319

### ADVERTÊNCIA

**Se não for possível conduzir com segurança, mantendo uma distância suficiente e a uma velocidade constante, a utilização do sistema regulador de velocidade poderá causar acidentes e ferimentos graves.**

### ADVERTÊNCIA (continuação)

- Nunca utilizar o GRA em trânsito intenso, em distâncias muito pequenas, trechos íngremes, cheios de curvas e escorregadios como, por exemplo, neve, gelo, umidade, cascalho ou ruas alagadas.
- Nunca utilizar o GRA na condução off-road ou em ruas não pavimentadas.
- Adequar a velocidade e a distância de segurança em relação a veículos à frente sempre às condições de visibilidade, do clima, da pista e do trânsito.
- Para evitar a regulação de velocidade sem supervisão, desligar o GRA sempre após a utilização.
- É perigoso retomar a velocidade salva se a velocidade for muito alta para as condições momentâneas da rua, do trânsito ou climáticas.
- Ao conduzir em declives, o GRA pode não manter a velocidade do veículo constante. A velocidade pode aumentar devido ao peso próprio do veículo. Reduzir a marcha ou frear o veículo com o freio.

<sup>1)</sup> O valor entre parênteses de mph refere-se exclusivamente ao instrumento combinado com indicações em milhas.

## Indicadores do display e luz de controle



Fig. 148 No display do instrumento combinado: indicadores de status do GRA.

Em primeiro lugar, ler e observar as informações introdutórias e as indicações de segurança  na página 219.

### Indicadores do display do GRA

Status ⇒ Fig. 148:

- (A) GRA temporariamente desligado. Velocidade salva em números pequenos ou exibida escurecida.
- (B) Falha de sistema. Procurar uma empresa especializada.
- (C) GRA ligado. A memória da velocidade está vazia.
- (D) O GRA está ativo. Velocidade salva em números altos.

### Luz de controle

Acesa	Causa possível
	GRA ou limitador de velocidade ligado, ativo.

Ao ligar a ignição, algumas luzes de advertência e de controle se acendem rapidamente para verificação da função. Elas se apagam após alguns segundos.

### ADVERTÊNCIA

A inobservância das luzes de advertência acesas e das mensagens de texto pode causar a parada do veículo no trânsito, acidentes e ferimentos graves.

- Nunca deixar de observar as luzes de advertência e as mensagens de texto.

### NOTA

A inobservância das luzes de controle que se acendem e das mensagens de texto pode ocasionar danos ao veículo.

 Se ao desligar a ignição o GRA ou o ACC ou o limitador de velocidade estiveram ligados, o GRA ou ACC serão ligados automaticamente na próxima ligação da ignição. Não é, entretanto, memorizada nenhuma velocidade. A última velocidade regulada do limitador de velocidade continua armazenada.

 Existem diversas versões de instrumentos combinados, por isso as indicações do display podem variar.

## Comandar o sistema regulador de velocidade (GRA)

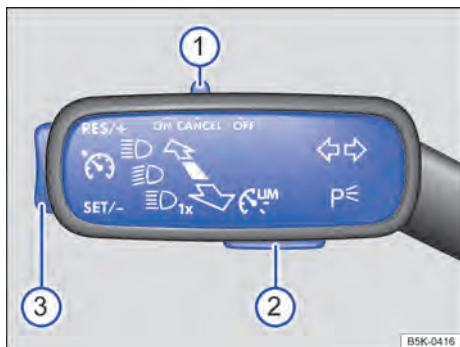





**Fig. 149** À esquerda na coluna de direção: interruptores e botões para comandar o GRA.





**Fig. 150** Lado esquerdo do volante multifunções: botões para comandar o GRA.



Em primeiro lugar, ler e observar as informações introdutórias e as indicações de segurança  na página 219.

Função	Posição do interruptor, interruptor de comando na alavanca do indicador de direção ⇒ Fig. 149 ou botão no volante multifunções ⇒ Fig. 150	Ação
Ligar o GRA.	Empurrar o interruptor ① na alavanca do indicador de direção na posição <b>ON</b> ou pressionar o botão  no volante multifunções.	O sistema é ligado. Após ligar, não está salva nenhuma velocidade e ainda não é feita nenhuma regulagem.
Troca entre o GRA e o limitador de velocidade.	Pressionar o botão ② na alavanca do indicador de direção ou o botão  no volante multifunções.	É comutado entre o GRA e o limitador de velocidade ⇒ Página 224.
Ativar o GRA.	Pressionar o botão ③ na alavanca do indicador de direção na área <b>SET/-</b> ou o botão <b>SET</b> no volante multifunções.	A velocidade atual é salva e regulada.
Desligar a regulagem do GRA temporariamente.	Pressionar o interruptor ① na alavanca do indicador de direção na posição <b>CANCEL</b> ou o botão <b>CNL</b> no volante multifunções. <b>OU:</b> pressionar o botão  no volante multifunções <i>brevemente</i> . <b>OU:</b> pisar no pedal do freio.	A regulagem é desligada temporariamente. A velocidade permanece salva.
Retomar a regulagem do GRA.	Pressionar o botão ③ na alavanca do indicador de direção na área <b>RES/+</b> ou o botão <b>RES</b> no volante multifunções.	A velocidade salva é retomada e regulada. ▶

Função	Posição do interruptor, interruptor de comando na alavanca do indicador de direção ⇒ Fig. 149 ou botão no volante multifunções ⇒ Fig. 150	Ação
Aumentar a velocidade salva (durante a regulação do GRA).	<p>Pressionar o botão ③ na alavanca do indicador de direção na área RES/+ ou pressionar o botão RES no volante multifunções <i>brevemente</i>, para aumentar a velocidade gradualmente em 1 km/h (1 mph) e salvá-la.</p> <p>Pressionar o botão + no volante multifunções <i>brevemente</i>, para aumentar a velocidade gradualmente em 10 km/h (5 mph) e salvá-la.</p> <p>Manter pressionado o botão ③ na alavanca do indicador de direção na área RES/+ ou o botão + no volante multifunções <i>longo</i>, para aumentar a velocidade continuamente até que o botão seja solto, salvando a velocidade.</p>	O veículo acelera de forma ativa até atingir a nova velocidade salva.
Reduzir a velocidade salva (durante a regulação do GRA).	<p>Pressionar o botão ③ na alavanca do indicador de direção na área SET/- ou pressionar o botão SET no volante multifunções <i>brevemente</i>, para reduzir a velocidade salva gradualmente em 1 km/h (1 mph) e salvá-la.</p> <p>Pressionar o botão - no volante multifunções <i>brevemente</i>, para reduzir a velocidade salva gradualmente em 10 km/h (5 mph) e salvá-la.</p> <p>Manter pressionado o botão ③ na alavanca do indicador de direção na área SET/- ou o botão - no volante multifunções <i>longo</i>, para reduzir a velocidade continuamente até que o botão seja solto, salvando a velocidade.</p>	A velocidade é reduzida <i>sem</i> intervenção de frenagem pela retirada da aceleração até atingir a nova velocidade salva.
Desligar o GRA.	<p>Empurrar o interruptor ① na posição OFF.</p> <p><b>OU:</b> em regulação ativa pressionar o botão  no volante multifunções <i>2 brevemente</i>.</p> <p><b>OU:</b> em cada condição de operação manter pressionado o botão  no volante multifunções <i>por algum tempo</i>.</p>	O sistema é desligado. A velocidade salva é deletada.

Os valores entre parênteses em mph indicados na tabela se referem unicamente ao instrumento combinado com indicações em milhas.

### Comutar na condução com o GRA

O GRA corta a aceleração assim que a embreagem é acionada e continua automaticamente a regulação após a troca de marcha.

### Condução em descidas com o GRA

Se o GRA não tiver condições de manter a velocidade do veículo numa descida, frear o veículo com o freio e, se necessário, reduzir a marcha.

### Desligamento automático

A regulação do GRA é desligada automaticamente ou interrompida temporariamente: ▶



- Se o sistema constatar uma falha que poderia limitar a função do GRA.
- Ao conduzir mais rapidamente do que a velocidade salva, acelerando por um período prolongado.
- Em intervenções no controle da dinâmica de condução, por exemplo por meio do ASR e ESC.
- Se pisar no pedal do freio.
- Se o airbag for acionado.
- Quando a alavanca seletora da transmissão sair da posição **D/S**.



CÓPIA

# Limitador de velocidade

## Introdução ao tema

Neste capítulo encontram-se informações relativas aos seguintes temas:

Indicadores do display e luzes de advertência e de controle ..... 224  
Operar o limitador de velocidade ..... 225

O limitador de velocidade auxilia que não seja ultrapassada uma velocidade individual salva numa condução para frente a partir de aproximadamente 30 km/h (20 mph) ⇒

### Informações e alertas complementares:

- Trocar a marcha ⇒ Página 163
- Sistema regulador de velocidade (GRA) ⇒ Página 219
- Controle automático de distância (ACC) ⇒ Página 229
- Acessório, reposição de peças, reparos e modificações ⇒ Página 319

## ADVERTÊNCIA

Para evitar a regulagem de velocidade sem supervisão, desligar o limitador de velocidade sempre após a utilização.

- O limitador de velocidade não libera o condutor da responsabilidade da velocidade de condução. Não dirigir com aceleração máxima se isso não for exigido.
- A utilização do limitador de velocidade em condições adversas é perigoso e pode levar à graves acidentes, por exemplo por meio de aquaplanagem, neve, gelo, folhas. Somente utilizar o limitador de velocidade, quando a condição da pista e condições meteorológicas permitirem.
- Ao conduzir em declives, o limitador de velocidade pode não limitar a velocidade do veículo. A velocidade pode aumentar devido ao peso próprio do veículo. Reduzir a marcha ou frear o veículo com o freio.

## Indicadores do display e luzes de advertência e de controle

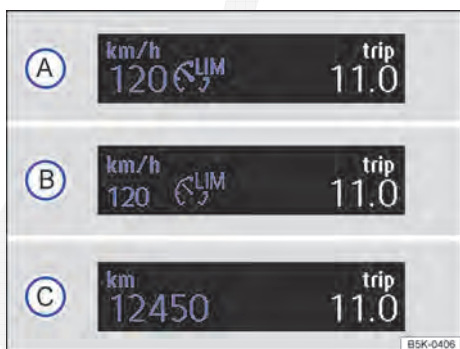

Fig. 151 No display do instrumento combinado: indicadores de status do limitador de velocidade.

Em primeiro lugar, ler e observar as informações introdutórias e as indicações de segurança na página 224.

### Indicadores do display do limitador de velocidade

Status ⇒ Fig. 151:

- A) O limitador de velocidade está ativo. Última velocidade salva é exibida em números grandes.
- B) O limitador de velocidade não está ativo. Última velocidade salva é exibida em números pequenos ou escurecida.
- C) O limitador de velocidade está desligado. O posição do hodômetro total é exibido.

### Luz de advertência e de controle

Acesa ou piscando	Causa possível
	Aceso: limitador de velocidade ligado, ativo.
	Piscando: a velocidade regulada do limitador de velocidade é ultrapassada.

Ao ligar a ignição, algumas luzes de advertência e de controle se acendem rapidamente para verificação da função. Elas se apagam após alguns segundos.

### **⚠️ ADVERTÊNCIA**

**A inobservância das luzes de advertência acesas e das mensagens de texto pode causar a parada do veículo no trânsito, acidentes e ferimentos graves.**

- Nunca deixar de observar as luzes de advertência e as mensagens de texto.

### **❗ NOTA**

A inobservância das luzes de controle que se acendem e das mensagens de texto pode ocasionar danos ao veículo.

**i** Existem diversas versões de instrumentos combinados, por isso as indicações do display podem variar.

**i** Se ao desligar a ignição o GRA ou o ACC ou o limitador de velocidade estiveram ligados, o GRA ou ACC serão ligados automaticamente na próxima ligação da ignição. Não é, entretanto, memorizada nenhuma velocidade. A última velocidade regulada do limitador de velocidade continua armazenada. ◀

## Operar o limitador de velocidade

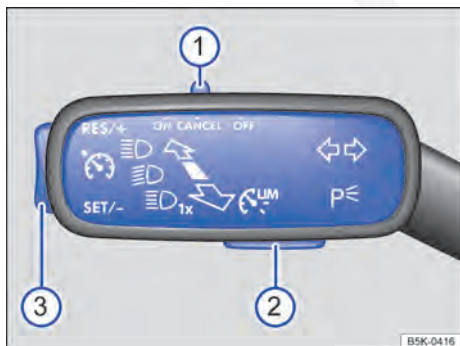







**Fig. 152** À esquerda na coluna de direção: interruptores e botões para comandar o limitador de velocidade.



**Fig. 153** Lado esquerdo do volante multifunções: botões para comandar o limitador de velocidade. ▶



Em primeiro lugar, ler e observar as informações introdutórias e as indicações de segurança ▲ na página 224.

Função	Posição do interruptor, interruptor de comando na alavanca do indicador de direção ⇒ Fig. 152 ou botão no volante multifunções ⇒ Fig. 153	Ação
Ligar o limitador de velocidade.	Empurrar o interruptor ① na alavanca do indicador de direção na posição <b>ON</b> ou pressionar o botão  no volante multifunções. Pressionar o botão ② na alavanca do indicador de direção ou o botão  no volante multifunções.	O sistema é ligado. A última velocidade regulada do limitador de velocidade é armazenada. Ainda não ocorre nenhuma regulagem.
Troca entre o limitador de velocidade e sistema regulador de velocidade (GRA) ou regulagem automática de distância (ACC) (com o limitador de velocidade acionado).	Pressionar o botão ② na alavanca do indicador de direção ou o botão  no volante multifunções.	É comutado entre o limitador de velocidade e GRA ou ACC.
Ativar o limitador de velocidade.	Pressionar o botão ③ na alavanca do indicador de direção na área <b>SET/-</b> ou o botão  no volante multifunções.	A velocidade de condução atual é assumida na memória como velocidade máxima e o limitador de velocidade é ativado.
Desligar a regulagem do limitador de velocidade temporariamente.	Empurrar o interruptor ① na alavanca do indicador de direção na posição <b>CANCEL</b> ou pressionar o botão  ou  no volante multifunções.	A regulagem é desligada temporariamente. A velocidade permanece salva.
Desligar a regulagem do limitador de velocidade temporariamente por meio de “Kick-down”.	Pisar totalmente no pedal do acelerador, além da resistência, (por exemplo, para ultrapassagem). Na transgressão da velocidade armazenada ocorre um desligamento temporário.	A regulagem é desligada temporariamente. A velocidade permanece salva. A regulagem liga automaticamente assim que a velocidade cair abaixo da velocidade previamente salva.
Retomar novamente a regulagem do limitador de velocidade.	Pressionar o botão ③ na alavanca do indicador de direção na área <b>RES/+</b> ou o botão  no volante multifunções.	Ocorre a limitação na velocidade salva, assim que a velocidade de condução atual é menor que a maior velocidade salva. ▶

Função	Posição do interruptor, interruptor de comando na alavanca do indicador de direção ⇒ Fig. 152 ou botão no volante multifunções ⇒ Fig. 153	Ação
Aumentar a velocidade salva.	Pressionar o botão ③ na alavanca do indicador de direção na área RES/+ ou pressionar o botão RES no volante multifunções <i>brevemente</i> , para aumentar a velocidade gradualmente em 1 km/h (1 mph) e salvá-la.	A velocidade é limitada no valor armazenado.
	Pressionar o botão + no volante multifunções <i>brevemente</i> , para aumentar a velocidade gradualmente em 10 km/h (5 mph) e salvá-la.	
	Pressionar o botão ③ na alavanca dos indicadores de direção na área RES/+ + no volante multifunções <i>por longo tempo</i> para aumentar a velocidade gradualmente em etapas de 10 km/h (5 mph) e salvá-la.	
Reduzir a velocidade salva.	Pressionar o botão ③ na alavanca do indicador de direção na área SET/- ou pressionar o botão SET no volante multifunções <i>brevemente</i> , para reduzir a velocidade salva gradualmente em 1 km/h (1 mph) e salvá-la.	A velocidade é limitada no valor armazenado.
	Pressionar o botão - no volante multifunções <i>brevemente</i> , para reduzir a velocidade salva gradualmente em 10 km/h (5 mph) e salvá-la.	
	Pressionar o botão ③ na alavanca dos indicadores de direção na área SET/- ou - no volante multifunções <i>por longo tempo</i> para diminuir a velocidade gradualmente em etapas de 10 km/h (5 mph) e salvá-la.	
Desligar o limitador de velocidade.	Empurrar o interruptor ① na posição OFF. <b>OU:</b> em regulação ativa pressionar o botão (S <sub>lim</sub> ) no volante multifunções 2 <i>brevemente</i> . <b>OU:</b> em cada condição de operação manter pressionado o botão (S <sub>lim</sub> ) no volante multifunções <i>por algum tempo</i> .	O sistema é desligado. A velocidade salva permanece salva.

Os valores entre parênteses em mph indicados na tabela se referem unicamente ao instrumento combinado com indicações em milhas.

### Conduzir em descidas com o limitador de velocidade

Quando a velocidade definida ajustada do limitador de velocidade é ultrapassada em declives, pisca após um rápido intervalo de tempo a luz de ad-

vertência e de controle (S) ⇒ Página 224 e pode ocorrer um alerta sonoro. Frear o veículo com o freio e se necessário engatar uma marcha menor.

### Desativação temporária

Se o limitador de velocidade, por exemplo em ultrapassagens, precisar ser desativado temporariamente, pressionar o interruptor ⇒ Fig. 152 ① na

alavanca do indicador de direção na posição **CANCEL** ou pressionar o botão **(CNC)** ou **(RES)** no volante multifunções ⇒ Fig. 153.

Após a ultrapassagem, o limitador de velocidade pode ser ativado ao se pressionar do botão ⇒ Fig. 152 (3) na alavanca do indicador de direção na área **RES/+** ou ao se pressionar o botão **(RES)** no volante multifunções ⇒ Fig. 153 com a velocidade definida anteriormente.

### **Desativação temporária por meio do acionamento do kick-down**

Se o pedal do acelerador for completamente acionado (kick-down) e em seguida a velocidade salva é ultrapassada conforme o desejo do condutor, ocorre uma desativação temporária da regulagem.

Para o acionamento da desativação soa uma vez um sinal sonoro. Durante a desativação pisca a luz de advertência e de controle (⚠).

Se o pedal do acelerador não é totalmente acionado e a velocidade de condução cai abaixo da velocidade salva, a regulagem é novamente ativada. A luz de controle (⚠) acende continuamente.

### **Desligamento automático**

A limitador de velocidade-regulagem é automaticamente desligada:

- se o sistema constatar uma falha que poderia limitar o funcionamento do limitador de velocidade.
- Se o airbag for acionado.

#### **⚠ NOTA**

**No caso de desligamento automático devido a falhas sistêmicas, o limitador de velocidade só é totalmente desativado por motivos de segurança quando o pedal do acelerador for aliviado uma vez ou o sistema for desativado conscientemente pelo condutor.**

# Controle automático de distância (ACC)

## Introdução ao tema

Neste capítulo encontram-se informações relativas aos seguintes temas:

Indicadores do display, luzes de alerta e de controle .....	230
Sensor do radar .....	232
Comandar o controle automático de distância (ACC) .....	233
Desligar temporariamente o controle automático de distância (ACC) nas seguintes situações .....	235
Situações de condução especiais .....	236

O controle automático de distância (ACC) é uma **combinação do sistema regulador de velocidade e do sistema de controle de distância** ⇒ .

Com a ajuda do ACC (**Adaptive Cruise Control**), é possível manter uma velocidade absoluta constante entre 30 km/h (20 mph) e 160 km/h (100 mph). Além disso, o ACC mantém uma distância temporal regulada pelo condutor do veículo à frente.

Veículos com transmissão automática podem ser freados por meio do ACC atrás de um veículo parado **até a parada**.

### Solicitação de intervenção do condutor

Durante a condução, são estabelecidos limites condicionados ao sistema para o ACC. Ou seja, o condutor possivelmente deve regular ele mesmo a velocidade e a distância em relação a outros veículos.

A *solicitação de intervenção do condutor* é exibida no display do instrumento combinado por meio de uma solicitação de frenagem e um alerta sonoro ⇒ Página 230.

### Informações e alertas complementares:

- Vistas externas ⇒ Página 6
- Sistema de informações Volkswagen ⇒ Página 25
- Sistema Infotainment ⇒ Página 30
- Sistema regulador de velocidade (GRA) ⇒ Página 219
- Limitador de velocidade ⇒ Página 224
- Sistema de monitoramento periférico (Front Assist) ⇒ Página 239
- Acessório, reposição de peças, reparos e modificações ⇒ Página 319

## ADVERTÊNCIA

A tecnologia inteligente do ACC não pode ir além dos limites impostos pela física e trabalha somente dentro dos limites do sistema. Uma utilização desatenta ou sem supervisão do ACC pode causar acidentes e ferimentos graves. O sistema não pode substituir a atenção do condutor.

- Adequar a velocidade e a distância de segurança em relação a veículos à frente sempre às condições de visibilidade, do clima, da pista e do trânsito.
- Não utilizar o ACC em tráfego intenso, em distância muito pequenas, em trechos íngremes, cheios de curvas e escorregadios como, por exemplo, neve, gelo ou cascalho, e também não em ruas alagadas.
- Nunca utilizar o ACC na condução off-road ou em ruas não pavimentadas. O ACC é projetado somente para utilização em ruas pavimentadas.
- O ACC não reage a objetos imóveis, por exemplo, o fim do congestionamento, veículo quebrado ou veículos parados em frente a um semáforo.
- O ACC não reagem a pessoas, animais, veículos que cruzam ou veículos que vêm na mesma direção e na mesma faixa de rodagem.
- Se a redução da velocidade por meio do ACC não for suficiente, frear imediatamente o veículo com o freio.
- Se após a solicitação de intervenção do condutor o veículo continuar rodando involuntariamente, frear o veículo com o freio.
- Se, no display do instrumento combinado, aparecer uma *solicitação de intervenção do condutor*, regular a distância por conta própria.
- O condutor deve estar sempre preparado para assumir as tarefas de condução (acelerar ou frear).

**! NOTA**

Se houver dúvidas de que o sensor do radar foi avariado, desligar o ACC. Desse modo, podem ser evitados danos consequentes. Ajustar novamente o sensor do radar.

• Reparos no sensor do radar exigem conhecimentos técnicos específicos e ferramentas especiais. Para isso, a Volkswagen recomenda as Concessionárias Volkswagen.

**i** Se o ACC não funcionar como descrito neste capítulo, não utilizar o ACC e procurar uma empresa especializada. Para isso, a Volkswagen recomenda as Concessionárias Volkswagen.

**i** A velocidade máxima com o ACC ativo é limitada a 160 km/h (100 mph).

**i** Com o ACC ativado possivelmente podem ocorrer durante o processo de frenagem ruídos incomuns causados pelo sistema de freio. ◀

## Indicadores do display, luzes de alerta e de controle

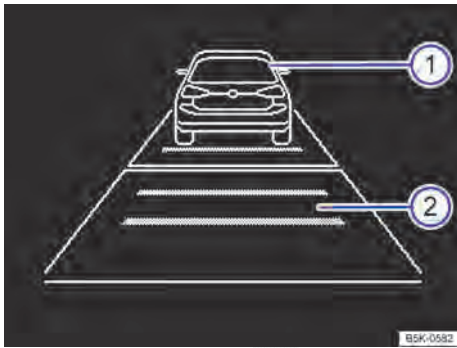

**Fig. 154** No display do instrumento combinado: ACC não ativo temporariamente, veículo à frente reconhecido, distância temporal regulada.

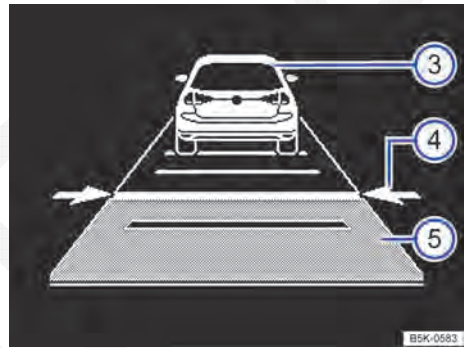

**Fig. 155** No display do instrumento combinado: ACC ativo, veículo à frente reconhecido, distância temporal regulada.



Em primeiro lugar, ler e observar as informações introdutórias e as indicações de segurança ▲ na página 229.

### Indicadores do display

Área de exibição no display ⇒ Fig. 154 ou ⇒ Fig. 155:

- 1 Veículo à frente com o ACC inativo.
- 2 Intervalo de distância selecionado com o ACC inativo.
- 3 Veículo à frente reconhecido. ACC ativado.
- 4 Ajuste da distância temporal com relação ao veículo à frente na velocidade armazenada.
- 5 Distância temporal ajustada em relação ao veículo à frente na velocidade armazenada. ▶



## Luzes de advertência e de controle

Acesa	Causa possível ⇒ ⚠	Solução
	A redução da velocidade por meio do ACC não é suficiente em relação a um veículo à frente.	<b>Frear!</b> Pisar no pedal do freio! Solicitação de intervenção do condutor
	ACC não disponível no momento. <sup>a)</sup>	Desligar o motor com o veículo parado e dar a partida novamente. Efetuar uma verificação visual do sensor do radar (sujeira, congelamento). Em caso de indisponibilidade prolongada, procurar uma Concessionária Volkswagen ou uma empresa especializada e mandar verificar o sistema.
	ACC ativado. Nenhum veículo à frente reconhecido. A velocidade regulada é mantida constante.	–
	<i>Com representação em branco:</i> ACC ativo. Veículo à frente reconhecido. O ACC regula a velocidade e a distância em relação ao veículo à frente.	–
	<i>Com representação em cinza:</i> ACC não ativo. Sistema ligado, não está em funcionamento.	–
	ACC ativado.	–

<sup>a)</sup> Representação colorida no instrumento combinado com display colorido.

Ao ligar a ignição, algumas luzes de advertência e de controle se acendem rapidamente para verificação da função. Elas se apagam após alguns segundos.

### ⚠ ADVERTÊNCIA

**A inobservância de luzes indicadoras que acendem e de mensagens de texto pode causar acidentes e ferimentos graves.**

### ⚠ ADVERTÊNCIA (continuação)

- **Nunca deixar de observar as luzes de advertência e as mensagens de texto.**

### ! NOTA

**A inobservância das luzes de controle que se acendem e das mensagens de texto pode ocasionar danos ao veículo.**

**i** Se o ACC estiver ligado, algumas exibições referentes do ACC no display do instrumento combinado podem ser ocultadas por meio da exibição de outras funções, por exemplo, uma chamada telefônica.

## Sensor do radar

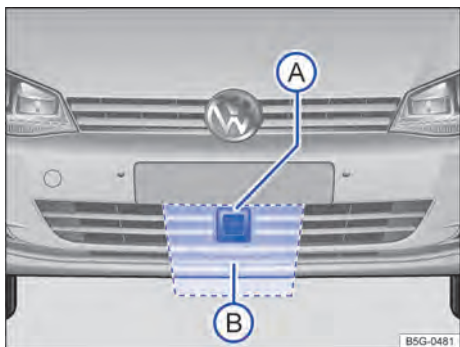

**Fig. 156** Na grade do radiador, atrás do logotipo da Volkswagen: sensor do radar (A) e área que deve ser mantida livre em volta do sensor do radar (B).

Em primeiro lugar, ler e observar as informações introdutórias e as indicações de segurança na página 229.

Para registrar a situação do trânsito, está instalado, no para-choque dianteiro, um sensor do radar  $\Rightarrow$  Fig. 156 (A). Assim, os veículos à frente podem ser reconhecidos a uma distância de até aproximadamente 120 m.

A captação do sensor do radar pode ser influenciada por meio de sujeira, como lama ou neve ou por meio de influências ambientais, como chuva forte ou neblina. Neste caso o controle automático de distância (ACC) fica fora de função. No display do instrumento combinado aparece ACC: **sem vista de sensor**. Se necessário, limpar os sensor do radar  $\Rightarrow$  .

Se a limitação do sensor do radar não existir mais, a ACC estará à disposição de novo automaticamente. A mensagem no display do instrumento combinado apaga e a ACC pode ser novamente ativada.

No caso de um reflexo forte do sinal de radar, por exemplo em estacionamentos fechados ou objetos metálicos, por exemplo, em trilhos instalados na pista ou em painéis do local da obra, a função do ACC pode ser comprometida.

A área frontal e ao redor do sensor do radar  $\Rightarrow$  Fig. 156 (B) não deve ser coberta por adesivos, faróis extras, moldura decorativa das placas de licença ou semelhantes, porque isso pode comprometer a função do ACC.

Modificações estruturais no veículo, por exemplo "rebaixado" ou alterações no revestimento da dianteira do veículo, podem ocasionar um comprometimento da função da ACC. Por isso, realizar todas as modificações estruturais numa empresa especializada. Para isso, a Volkswagen recomenda as Concessionárias Volkswagen.

Reparos impróprios na dianteira do veículo podem ocasionar um desajuste no sensor do radar e com isso um comprometimento da função da ACC. Por isso, realizar os reparos numa Concessionária Volkswagen ou numa empresa especializada. Para isso, a Volkswagen recomenda as Concessionárias Volkswagen.

### **NOTA**



**Se houver dúvidas de que o sensor do radar foi avariado ou desajustado, desligar o ACC. Desse modo, podem ser evitados danos consequentes. Ajustar novamente o sensor do radar.**

- O sensor do radar pode ser desregulado por impactos, como danos ao estacionar. Uma desregulagem do sensor pode causar uma limitação no sistema ou o desligamento.
- Reparos no sensor do radar exigem conhecimentos técnicos específicos e ferramentas especiais. Para isso, a Volkswagen recomenda as Concessionárias Volkswagen.
- Remover a neve com uma vassourinha e o gelo preferencialmente com um spray de desgelamento sem solvente.

## Comandar o controle automático de distância (ACC)



**Fig. 157** Lado esquerdo do volante multifunções: botões para comandar a regulagem automática de distância.

 **Em primeiro lugar, ler e observar as informações introdutórias e as indicações de segurança  na página 229.**



Se a regulagem automática de distância (ACC) estiver ligado, a luz de controle verde no instrumento combinado  se acende e a memória da velocidade e o status do controle de distância são automaticamente exibidos no display ⇒ Fig. 154.





### Premissas para ativação do controle automático de distância

- A alavanca seletora deve estar na posição **D/S** ou no curso do Tiptronic. Em caso de transmissão manual, uma marcha à frente deve estar engatada, exceto a 1ª marcha.
- Em veículos com transmissão manual, a velocidade de condução deve ser de no mínimo 25 km/h (16 mph) se nenhuma velocidade estiver armazenada.

### Regular a velocidade

No status ligado, a velocidade pode ser armazenada e regulada. Além disso, a velocidade salva pode divergir da velocidade real se a distância estiver sendo regulada ativamente.

Função	Botão no volante multifunções ⇒ Fig. 157.	Ação
Ligar o ACC.	Pressionar o botão  no volante multifunções.	O sistema é ligado. Após ligar, não está salva nenhuma velocidade e ainda não é feita nenhuma regulagem.
Comutar entre o ACC e o limitador de velocidade.	Pressionar o botão  no volante multifunções.	É comutado entre o ACC e o limitador de velocidade ⇒ Página 224.
Ativar o ACC.	Pressionar o botão <b>SET</b> no volante multifunções.	A velocidade atual é armazenada e regulada. <b>Com ACC já ativado:</b> <i>Pressionar brevemente:</i> Reduzir a velocidade em 1 km/h (1 mph) e salvar. <i>Pressionar por algum tempo:</i> enquanto for pressionado, a velocidade salva diminui passo a passo em 1 km/h (1 mph). A redução da velocidade ocorre por meio da desaceleração ou frenagem automática.
Desligar o ACC temporariamente.	Pressionar o botão  no volante multifunções <i>brevemente</i> . <b>OU:</b> pisar no pedal do freio. <b>OU:</b> pisar no pedal da embreagem durante mais de 30 segundos.	A regulagem é desligada temporariamente. A velocidade permanece salva. ▶

Função	Botão no volante multifunções ⇒ Fig. 157.	Ação
Reiniciar a regulagem do ACC.	Pressionar o botão  no volante multifunções.	A velocidade salva é novamente retomada e regulada. Se ainda não houver velocidade salva, o ACC assume e regula a velocidade atual. <b>Com ACC já ativo:</b> <i>Pressionar brevemente:</i> aumentar a velocidade em 1 km/h (1 mph) e salvar. <i>Pressionar por algum tempo:</i> enquanto for pressionado, a velocidade salva é aumentada passo a passo em 1 km/h (1 mph).
Acelerar (durante a regulagem do ACC).	Pressionar o botão  no volante multifunções.	<i>Pressionar brevemente:</i> aumentar a velocidade em 10 km/h (5 mph) e salvar. <i>Pressionar por algum tempo:</i> enquanto for pressionado, a velocidade salva aumenta passo a passo em 10 km/h (5 mph).
Reduzir (durante a regulagem do ACC).	Pressionar o botão  no volante multifunções.	<i>Pressionar brevemente:</i> reduzir a velocidade em 10 km/h (5 mph) e salvar. <i>Pressionar por algum tempo:</i> enquanto for pressionado, a velocidade salva diminui passo a passo em 10 km/h (5 mph). A redução da velocidade ocorre por meio da desaceleração ou frenagem automática.
Desligar o ACC.	Pressionar o botão  por algum tempo no volante multifunções. Com o ACC temporariamente desligado, <i>pressionar brevemente</i> o botão  no volante multifunções.	O sistema é desligado. A velocidade salva é deletada.

Os valores entre parênteses em mph indicados na tabela se referem unicamente ao instrumento combinado com indicações em milhas.

### Trânsito intenso e arranque automático

Enquanto for exibida no display do instrumento combinado a orientação para o condutor **ACC pronto para a partida**, o veículo arranca novamente sozinho assim que o veículo à frente se puser em movimento. **ACC pronto para arrancar** pode ser novamente ativado ou prolongado por meio do pressionamento do botão  ⇒ Fig. 157. É exibido por aproximadamente 3 segundos.

Se **ACC pronto para condução** apagar, o veículo não se move por si só, por exemplo com o sistema Start-Stop ativo. Se o veículo à frente já se distanciou, pode ser arrancado, por meio do pressionamento do botão  ⇒ Fig. 157 ou por meio do acionamento rápido do pedal do acelerador. A ACC continua a regulagem a seguir.

A partida automática não está disponível em todas as variantes de equipamentos e países.



### Configurar o nível de distância

A distância dependente da velocidade em relação ao veículo à frente pode ser configurada em cinco níveis.



Em pista molhada, a distância escolhida com relação ao veículo à frente deve ser sempre maior que em caso de pista seca.



As seguintes distâncias podem ser selecionadas previamente:

- Muito pequena
- Pequena
- Média
- Grande
- Muito grande

O nível de distância em relação ao veículo à frente é configurado com o botão  no volante multifunções ⇒ Fig. 157. Ao acionar o botão é exibido o indicador do display ACC ⇒ Página 230. Para configurar o nível de distância, pressionar o botão . ▶

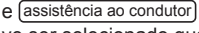

Quando a maior nível for alcançada, a distância pula de volta para a menor nível se for novamente pressionado.

Imediatamente após o pressionamento do botão  no volante multifunções ⇒ Fig. 157 a nível de distância pode ser configurada por meio dos botões  ou  no volante multifunções.

No sistema Infotainment pode ser configurado por meio do botão  e das superfícies de função  e  o nível de distância que deve ser selecionado quando o ACC for ligado ⇒ Página 30.

### Configurar o programa de condução

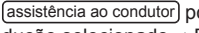

O comportamento de aceleração pode ser influenciado nos veículos com seleção do perfil de condução (Driving Mode Selection) pelo perfil de condução selecionado ⇒ Página 246.

O comportamento da aceleração na sistema Infotainment pode ser influenciado pelo botão  e pelas superfícies de função  e  por meio do programa de condução selecionado ⇒ Página 30.

### As condições a seguir podem ocasionar ausência de reação do controle automático de distância:

- Com o pedal do acelerador acionado.
- Se nenhuma marcha estiver engatada.
- Se o ESC estiver em funcionamento.
- Se o condutor não estiver com o cinto de segurança colocado.
- Se diversas lanternas de freio no veículo estiverem com defeito.
- Se o veículo roda para atrás.
- Se o veículo estiver acima de aproximadamente 160 km/h (100 mph).

## Desligar temporariamente o controle automático de distância (ACC) nas seguintes situações



 Em primeiro lugar, ler e observar as informações introdutórias e as indicações de segurança  na página 229.

Desligar o controle automático de distância (ACC) nas seguintes situações devido às limitações do sistema ⇒ .

### ADVERTÊNCIA

Existe o risco de acidentes se a distância mínima do veículo à frente for alcançada e a diferença entre a velocidade do veículo à frente e o próprio veículo for tão grande que a redução da velocidade por meio do ACC não seja suficiente. Frear o veículo imediatamente com o freio.

- É possível que o ACC não reconheça todas as situações de condução.
- “Apoiar” o pé sobre o pedal do acelerador pode fazer com que o ACC não freie automaticamente. A regulagem de velocidade e de distância é sobrecarregado quando o condutor acelera.
- Estar sempre pronto para frear o veículo por conta própria.
- As prescrições específicas do país em relação à distância mínima devem ser observadas.

-  A velocidade regulada é apagada quando a ignição ou a ACC for desligada.
-  Na desativação do controle de tração (ASR) simultaneamente é desativado automaticamente o ACC.
-  Em veículos com sistema Start-Stop o motor é automaticamente desligado durante a fase de parada do ACC e automaticamente ligado para a partida.

- Ao conduzir por contornos, curvas estreitas, rotatórias, entradas e saídas de estradas ou obras, para evitar uma aceleração indesejada até a velocidade salva.
- Ao passar por túneis, já podem ocorrer restrições de funcionamento do sistema.

- Em pistas com diversas faixas quando outros veículos na faixa de ultrapassagem estiverem mais lentos. Os veículos lentos nas outras faixas de rodagem seriam, neste caso, ultrapassados pela direita.
- Em caso de chuva forte, queda de neve ou neblina cerrada, já que os veículos à frente podem ser reconhecidos insuficientemente ou, eventualmente não ser reconhecidos por completo.

**⚠️ ADVERTÊNCIA**

**Se o controle automático de distância não for desligado nas situações mencionadas, podem ocorrer acidentes e ferimentos graves.**

- **Sempre desligar o controle automático de distância em situações críticas.**

**i** Se o controle automático de distância não for desligado nas situações mencionadas, poderão ocorrer violações das prescrições legais. ◀

## Situações de condução especiais

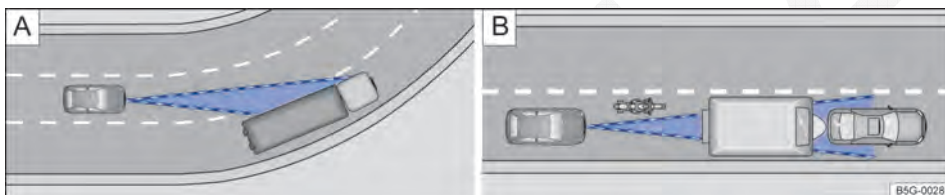

**Fig. 158** A) Veículo na área de uma curva. B) Motociclista à frente fora da área de alcance do sensor do radar.

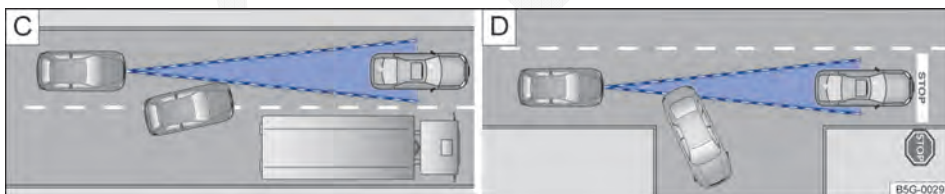

**Fig. 159** C) Mudança de faixa de um veículo. D) Veículo virando ou parado.

**📖** Em primeiro lugar, ler e observar as informações introdutórias e as indicações de segurança ⚠️ na página 229.

O controle automático de distância (ACC) possui limites físicos e condicionados ao sistema. Assim, é possível que, por exemplo, sob o ponto de vista do condutor, o controle automático de distância reaja inesperadamente ou com atraso em determinadas condições. Portanto, estar sempre atento e, se necessário, interferir diretamente!

As seguintes situações de condução, por exemplo, exigem atenção especial:

### Reduzir a velocidade até a parada (somente veículos com transmissão automática)

Se um veículo à frente reduzir a velocidade até a parada, o controle automático de distância também reduzirá a velocidade do próprio veículo até a parada. Consequentemente, o veículo é mantido parado.

### Fase de parada (somente veículos com transmissão automática)

Se o controle automático de distância tiver reduzido a velocidade do veículo até a parada, o controle automático de distância não será desligado ao pressionar o pedal do freio!

O controle automático de distância se desliga automaticamente se durante a fase de parada ocorrer uma das seguintes situações:

- O cinto de segurança for retirado.
- A porta do condutor for aberta. ▶

- A ignição for desligada.
- A fase de parada durar mais que aproximadamente três minutos.

### **Partida após uma fase de parada (somente veículos com transmissão automática)**

O controle automático de distância pode arrancar por si só o veículo após uma fase de parada, assim que o veículo a frente entrar novamente em movimento.



### **Ultrapassar**

Se, ao iniciar o processo de ultrapassagem, os indicadores de direção forem acionados, o controle automático de distância acelerará o veículo automaticamente e reduzirá, assim, a distância em relação a um veículo à frente.

Se o veículo mudar para a faixa de ultrapassagem e nenhum veículo à frente for reconhecido, o controle automático de distância acelera até a velocidade regulada e a mantém constante.

Um processo de aceleração pode ser interrompido a qualquer momento acionando o pedal do freio ou o botão  no volante multifunções ⇒ Página 233.

### **Ao conduzir em curvas**

Ao entrar ou sair de curvas, é possível que o sensor do radar perca o veículo à frente ou reaja a um veículo na faixa ao lado ⇒ Fig. 158 . Em tais situações, é possível que o próprio veículo freie sem necessidade ou não reaja mais ao veículo à frente. Nesse caso o condutor precisa sobrepor o ACC acelerando ou por meio do acionamento do pedal do freio ou do botão  no volante multifunções interromper o processo de frenagem ⇒ Página 233.

### **Conduzir em túneis**

Ao conduzir em túneis, a função do sensor de radar pode ser limitada. Desligar o controle automático de distância em túneis.

### **Veículos estreitos e que se movimentam de forma deslocada**

Veículos estreitos e que se movimentam de forma deslocada só podem ser reconhecidos pelo sensor do radar se estiverem na área de reconhecimento do sensor ⇒ Fig. 158 . Isto válido especialmente para veículos estreitos como, por exemplo, motocicletas. Frear o próprio veículo, se necessário, automaticamente.

### **Veículos com carga espacial ou instalações especiais**

Peças anexas de carregamento e do veículo, que se sobressaíam lateralmente, para trás ou para cima acima dos limites do veículo, podem possivelmente não ser reconhecidos pelo controle automático de distância.

Desligar o controle automático de distância atrás de veículos com carregamento especial ou peças anexas especiais, bem como ao ultrapassar tais veículos. Frear o próprio veículo, se necessário, automaticamente.

### **Mudança de faixa de outros veículos**

Veículos que mudam de faixa de rodagem numa distância reduzida são reconhecidos pelos sensores do radar somente se estiverem na área de cobertura. A consequência é uma reação tardia do regulagem automática de distância ⇒ Fig. 159 . Frear o próprio veículo, se necessário, automaticamente.

### **Veículos parados**

O controle automático de distância não reconhece durante a condução nenhum objeto parado, como, por exemplo, finais de congestionamentos ou veículos quebrados.

Se um veículo detectado pelo controle automático de distância virar ou mudar de faixa e se houver um veículo parado à frente deste veículo, o controle automático de distância não reagirá ao veículo parado ⇒ Fig. 159 . Frear o próprio veículo, se necessário, automaticamente.

### **Veículos vindos na direção oposta ou na transversal**

O controle automático de distância não reage para os veículos vindos na direção oposta ou na transversal.

### **Objetos metálicos**

Objetos metálicos como, por exemplo, trilhos integrados na pista ou placas da obra de construção podem irritar os sensores do radar e causar reações erradas do controle automático de distância.

### **Possíveis limitações do sensor do radar**

Se a função do sensor do radar for comprometida, por exemplo, por chuva forte, neblina, neve, gelo ou lama, o controle automático de distância se desliga temporariamente. No display do instrumento combinado aparecerá uma mensagem correspondente. Se necessário, limpar o sensor do radar.

Se a limitação do sensor do radar não existir mais, o controle automático de distância estará à disposição de novo automaticamente. A mensagem no

display do instrumento combinado apaga e o controle automático de distância pode ser novamente ativado.

Com forte reflexão do sinal de radar, por exemplo, em estacionamentos fechados, a função do sensor do radar pode ser comprometida.

### **Freios excessivamente aquecidos**

Se os freios se aquecerem muito, por exemplo, durante manobras de frenagem fortes ou em conduções longas com declives muito íngremes, o controle automático de distância pode se desligar temporariamente. No display do instrumento combinado aparecerá uma mensagem correspondente. A ativação do controle automático de distância não será, então, possível.

Assim que a temperatura dos freios diminuir o suficiente, o controle automático de distância poderá ser reativado. A mensagem no display do instru-

mento combinado apaga. Se a mensagem **ACC indisponível** não se apagar por um longo tempo, há uma avaria. Procurar uma empresa especializada. Para isso, a Volkswagen recomenda procurar uma Concessionária Volkswagen.

### **⚠️ ADVERTÊNCIA**

**Aparecendo no display do instrumento combinado a orientação de condução ACC pronto para arranque e o veículo da frente arrancar, o veículo próprio arrancará automaticamente. Pode ocorrer de o sensor do radar não reconhecer obstáculos que se encontram no caminho. Isso pode ocasionar acidentes e ferimentos graves.**

- **Antes de todo o procedimento de arranque, controlar o percurso. Se necessário, interromper o processo de partida acionando o pedal do freio.**



# Sistema de monitoramento periférico (Front Assist), incluindo função de frenagem de emergência City

## Introdução ao tema

Neste capítulo encontram-se informações relativas aos seguintes temas:

Indicadores do display .....	240
Sensor do radar .....	241
Comandar o sistema de monitoramento periférico (Front Assist) .....	242
Desligar temporariamente o sistema de monitoramento periférico (Front Assist) nas seguintes situações .....	243
Limites do sistema .....	243

O sistema de monitoramento periférico (Front Assist), incluindo a função de frenagem de emergência City pode auxiliar a evitar colisões traseiras.

O Front Assist pode alertar o condutor dentro dos limites do sistema antes de colisões iminentes, preparar o veículo em caso de perigo, para uma frenagem de emergência, auxiliar na frenagem e conduzir a uma frenagem automática.

A função de frenagem de emergência City é parte integrante do sistema de monitoramento periférico (Front Assist).

**O Front Assist não pode substituir a atenção do condutor.**

### Informações e alertas complementares:

- Vistas externas ⇒ Página 6
- Sistema de informações Volkswagen ⇒ Página 25
- Sistema Infotainment ⇒ Página 30
- Proteção proativa dos ocupantes do veículo ⇒ Página 75
- Sistema regulador de velocidade (GRA) ⇒ Página 219
- Limitador de velocidade ⇒ Página 224
- Controle automático de distância (ACC) ⇒ Página 229
- Acessório, reposição de peças, reparos e modificações ⇒ Página 319

### Alerta de distância

Se o sistema identificar que existe uma ameaça à segurança devido à condução muito próxima, o condutor é alertado, num intervalo de velocidade de condução de aproximadamente 60 km/h (37 mph) a 210 km/h (130 mph), por meio de uma exibição correspondente no display do instrumento combinado ⇒ Fig. 160.

O ponto de alerta varia conforme a situação de trânsito e o comportamento do condutor.

### Alerta antecipado

Se o sistema identificar uma possível colisão com um veículo à frente, ele alerta o condutor, num intervalo de velocidade de condução de aproximadamente 30 km/h (18 mph) a 210 km/h (130 mph) por meio de um alerta sonoro e uma exibição correspondente no display do instrumento combinado ⇒ Fig. 161.

O ponto de alerta varia conforme a situação de trânsito e o comportamento do condutor. Ao mesmo tempo, o veículo é preparado para uma possível frenagem de emergência ⇒ ▲.

### Alerta crítico

Caso o condutor não reaja ao aviso prévio, pode ocorrer, num intervalo de velocidade de condução de aproximadamente 30 km/h (18 mph) a 210 km/h (130 mph) por meio de uma intervenção ativa de frenagem do sistema, um curto solavanco do freio, para chamar a atenção do risco de colisão crescente. O ponto de alerta varia conforme a situação de trânsito e o comportamento do condutor.

### Frenagem automática

Caso o condutor não reaja ao alerta crítico, o sistema pode, num intervalo de velocidade de condução de aproximadamente 5 km/h (3 mph) a 210 km/h (130 mph), frear o veículo automaticamente com uma força de frenagem crescente em vários níveis. Com isso, o sistema pode auxiliar, por meio da redução da velocidade numa colisão eventual, a minimizar as consequências de um acidente.

### Assistência de frenagem

Se o sistema detectar que o condutor não está freando o suficiente numa colisão iminente, o sistema pode, num intervalo de velocidade de condução de aproximadamente 5 km/h (3 mph) até 210

km/h (130 mph), aumentar a força de frenagem e com isso auxiliar a evitar a colisão. A assistência de frenagem só acontece enquanto o pedal do freio estiver sendo pressionado com força.

### Função de frenagem de emergência City

Caso o condutor não reaja à colisão iminente na faixa de velocidade do veículo de aproximadamente 5 km/h (3 mph) a 45 km/h (28 mph), o sistema pode frear o veículo automaticamente com uma força de frenagem crescente sem advertência prévia. Com isso, o sistema pode auxiliar, por meio da redução da velocidade numa colisão eventual, a minimizar as consequências de um acidente.

#### ⚠️ ADVERTÊNCIA

**A tecnologia inteligente do Front Assist não pode ir além dos limites impostos pela física e trabalha somente dentro dos limites do sistema. A responsabilidade por frear em tempo hábil é sempre do condutor. Quando o Front Assist emitir um alerta, frear imediatamente o veículo com o freio ou desviar do obstáculo, dependendo da situação do trânsito.**

- Adequar a velocidade e a distância de segurança em relação a veículos à frente sempre às condições de visibilidade, do clima, da pista e do trânsito.
- O Front Assist não pode evitar sozinho acidentes e ferimentos graves.
- O Front Assist pode emitir alertas indesejados em situações de condução complexas e executar uma intervenção de frenagem não desejada, por exemplo, em canteiros.

#### ⚠️ ADVERTÊNCIA (continuação)

- Se o funcionamento estiver comprometido, o Front Assist pode emitir alertas indesejados e executar uma intervenção de frenagem não desejada, por exemplo, se o sensor do radar estiver sujo ou desajustado.
- O Front Assist não reage a pessoas, animais, veículos que cruzam ou veículos que vêm na mesma direção e na mesma faixa de rodagem.
- O condutor deve estar sempre preparado para assumir o controle o veículo.

- i** Se o Front Assist iniciar um processo de frenagem, o pedal do freio fica "mais duro".
- i** Intervenções de frenagem automáticas do Front Assist podem ser interrompidas pelo acionamento do pedal do acelerador ou por intervenção na direção.
- i** A função de frenagem de emergência City pode reduzir a velocidade até a parada. O veículo não é mantido parado por todo o tempo pelo sistema de freio. Acionar o freio!
- i** Se o Front Assist não funcionar conforme descrito nesse capítulo, por exemplo, se ocorrerem vários acionamentos indesejados, desativar o Front Assist e mandar uma empresa especializada verificá-lo. A Volkswagen recomenda para isso a Concessionária Volkswagen.

## Indicadores do display

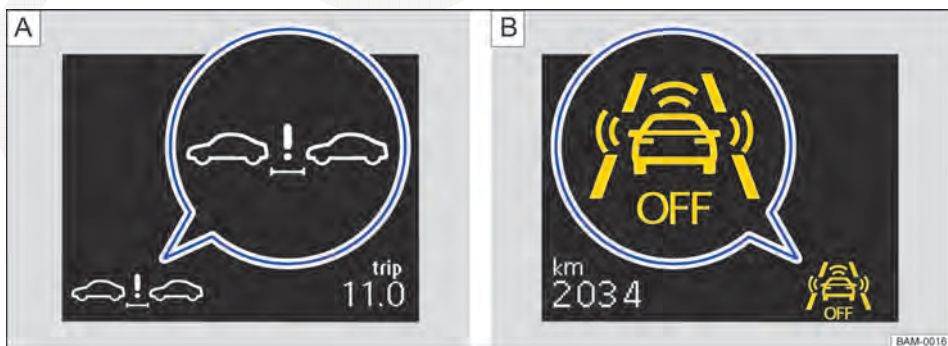

Fig. 160 No display do instrumento combinado: **A** exibição do alerta de distância. **B** Front Assist desativado.



**Fig. 161** No display do instrumento combinado: exibição do alerta antecipado.

Em primeiro lugar, ler e observar as informações introdutórias e as indicações de segurança na página 239.

### Alerta de distância

Se a distância ficar abaixo da distância de segurança do veículo à frente, é exibido no display do instrumento combinado um alerta de distância ⇒ Fig. 160 (Lupa).

### Aumentar a distância!

#### Alerta antecipado

O sistema de monitoramento periférico avisa sobre uma possível colisão com um veículo à frente ⇒ Fig. 161<sup>1)</sup>.

#### Frear ou desviar!

#### Front Assist desativado

Se o Front Assist for desativado, é exibida no display do instrumento combinado a seguinte indicação ⇒ Fig. 160 (Lupa)<sup>1)</sup>.

### ADVERTÊNCIA

**A inobservância de luzes indicadoras que acendem e de exibições no display pode causar acidentes e ferimentos graves.**

- Jamais ignorar luzes de advertência acesas e exibições no display.

Se o Front Assist estiver ligado, as indicações podem ocultar outras funções no display do instrumento combinado, por exemplo, uma chamada telefônica.

## Sensor do radar

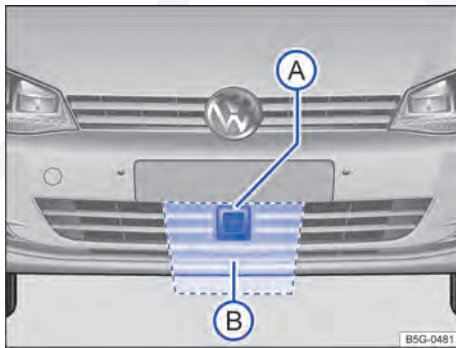

**Fig. 162** Na grade do radiador, atrás do logotipo da Volkswagen: sensor do radar e área que deve ser mantida livre em volta do sensor do radar .

Em primeiro lugar, ler e observar as informações introdutórias e as indicações de segurança na página 239.

Para registrar a situação do trânsito, está instalado, no para-choque dianteiro, um sensor do radar ⇒ Fig. 162 . Assim, os veículos à frente podem ser reconhecidos a uma distância de até aproximadamente 120 m.

A captação do sensor do radar pode ser influenciada por meio de sujeira, como lama ou neve ou por meio de influências ambientais, como chuva forte ou neblina. Neste caso o sistema de monitoramento periférico (Front Assist) fica fora de função. No display do instrumento combinado aparece **Front Assist: sem vista de sensor**. Se necessário, limpar o sensor do radar ⇒

Se a limitação do sensor do radar não existir mais, o Front Assist estará à disposição de novo automaticamente.

No caso de uma reflexão forte sinal de radar, por exemplo, em estacionamentos fechados ou objetos metálicos, por exemplo, trilhos ou painéis de construção na pista, a função do Front Assist pode ser comprometida.

<sup>1)</sup> Representação colorida no instrumento combinado com display colorido.

A área frontal e ao redor do sensor do radar ⇒ Fig. 162  não deve ser coberta por etiquetas adesivas, faróis extras, moldura decorativa das placas de licença ou semelhantes, porque isso pode comprometer a função do Front Assist.

Modificações estruturais no veículo, por exemplo “rebaixado” ou alterações no revestimento da dianteira do veículo, podem ocasionar um comprometimento da função do Front Assist. Por isso, sempre realizar as modificações estruturais numa empresa especializada. Para isso, a Volkswagen recomenda as Concessionárias Volkswagen.



Reparos impróprios na dianteira do veículo podem ocasionar um desajuste no sensor do radar e com isso um comprometimento da função do Front Assist. Por isso, realizar os reparos numa Concessionária Volkswagen ou numa empresa especializada. Para isso, a Volkswagen recomenda as Concessionárias Volkswagen.

#### **NOTA**

Se houver dúvidas de que o sensor do radar foi avariado ou desajustado, desligar o Front Assist. Desse modo, podem ser evitados danos consequentes. Ajustar novamente o sensor do radar.

- O sensor do radar pode ser desregulado por impactos, como danos ao estacionar. Uma desregulagem do sensor pode causar uma limitação no sistema ou o desligamento.
- Reparos no sensor do radar exigem conhecimentos técnicos específicos e ferramentas especiais. Para isso, a Volkswagen recomenda as Concessionárias Volkswagen.
- Remover a neve com uma vassourinha e o gelo preferencialmente com um spray de desgelamento sem solvente. 

## Comandar o sistema de monitoramento periférico (Front Assist)

 **Em primeiro lugar, ler e observar as informações introdutórias e as indicações de segurança  na página 239.**



O sistema de monitoramento periférico (Front Assist) e o aviso prévio são automaticamente ativado após ligar a ignição ⇒ Página 157.

Com o Front Assist desativado, o aviso prévio e o alerta de distância também são automaticamente desativados.

A Volkswagen recomenda manter o Front Assist sempre ligado, exceção ⇒ Página 243, *Desligar temporariamente o sistema de monitoramento periférico (Front Assist) nas seguintes situações.*

### Ativar ou desativar o sistema de monitoramento periférico

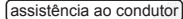

Com a ignição ligada o Front Assist pode ser ativado ou desativado da seguinte forma:

Ativar ou desativar o sistema no sistema Infotainment com o botão  e com as superfícies de função  e  ⇒ Página 30.

**OU:** no menu **Assistente** do sistema Infotainment da Volkswagen, ativar ou desativar o sistema ⇒ Página 25

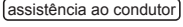

Se o Front Assist for desativado, é exibida a seguinte indicação ⇒ Página 240 no display do instrumento combinado.

### Ativar ou desativar o pré-aviso

O aviso prévio pode ser ativado ou desativado no sistema Infotainment por meio do botão  e das superfícies de função  e  ⇒ Página 30.

A Volkswagen recomenda manter o alerta prévio sempre ligado.

### Ativar ou desativar o alerta de distância

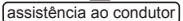
O indicador do alerta de distância pode ser ativado ou desativado no sistema Infotainment por meio do botão  e das superfícies de função  e  ⇒ Página 30.

O sistema mantém as configurações efetuadas também após a ignição ser ligada.

A Volkswagen recomenda manter o alerta de distância sempre ligado. 

## Desligar temporariamente o sistema de monitoramento periférico (Front Assist) nas seguintes situações



**Em primeiro lugar, ler e observar as informações introdutórias e as indicações de segurança ⚠ na página 239.**

Desligar o sistema de monitoramento periférico (Front Assist) nas seguintes situações devido às limitações do sistema ⇒ ⚠:

- Se o veículo for rebocado.
- Se o veículo estiver num dinamômetro.
- Se o veículo por exemplo se movimentar fora das vias públicas, por exemplo, ao conduzir por locais de construção, na condução off-road ou em corrida.
- Se o sensor do radar estiver com defeito.

- Após impacto violento no sensor do radar, por exemplo, após um acidente.
- Em acionamentos repetidos não desejados.
- Se acessórios cobrirem temporariamente o sensor do radar, por exemplo faróis extras ou semelhantes.
- Se o veículo for colocado sobre um caminhão, uma balsa ou sobre um trem.

### ⚠ ADVERTÊNCIA

**Se o Front Assist não for desligado nas situações mencionadas, podem ocorrer acidentes e ferimentos graves.**

## Limites do sistema



**Em primeiro lugar, ler e observar as informações introdutórias e as indicações de segurança ⚠ na página 239.**

O sistema de monitoramento periférico (Front Assist) possui limites físicos e condicionados ao sistema. Assim, é possível que, por exemplo, sob o ponto de vista do condutor, que o Front Assist reaja indesejadamente ou com atraso em determinadas condições. Portanto, estar sempre atento e, se necessário, interferir diretamente!

**As condições a seguir podem fazer com que, em casos individuais, o Front Assist não reaja, reaja tardiamente ou de modo inesperado:**

- Em condução em curvas fechadas.
- Com o pedal do acelerador completamente pressionado.
- Com Front Assist desligado ou com falhas.
- Se o ASR ou o ESC tiverem sido desligados manualmente.
- Se o ESC estiver em funcionamento.
- Se diversas lanternas de freio no veículo ou no reboque conectado eletricamente estiverem com defeito.

- Se o sensor do radar estiver sujo ou coberto.
- Em objetos metálicos, por exemplo, trilhos integrados na pista, placas de locais de obras ou placas de trânsito em cima ou ao lado da pista.
- Se o veículo roda para atrás.
- Se o veículo for acelerado vigorosamente.
- Com queda de neve ou chuva forte.
- Em caso de veículos estreitos, como motocicletas.
- Em caso de veículos que se movimentam de forma deslocada.
- Em caso de veículos atravessando a pista.
- Em caso de veículos vindo na direção oposta.
- Em situações de trânsito imprevisíveis, por exemplo, veículos à frente freando bruscamente ou desviando subitamente.
- Em peças anexas de carregamento e do veículo, que se sobressaiam lateralmente, para trás ou para cima acima dos limites do veículo.

# Sistema de reconhecimento de cansaço (recomendação de intervalo)

## Introdução ao tema

Neste capítulo encontram-se informações relativas aos seguintes temas:

Funcionamento e comando ..... 244

O sistema de reconhecimento de cansaço avisa o condutor quando seu comportamento de direção indica cansaço.

### Informações e alertas complementares:

- Sistema Infotainment ⇒ Página 30
- Acessórios, reposição de peças, reparos e modificações (informações armazenadas nas unidades de controle) ⇒ Página 319

** ADVERTÊNCIA**

A tecnologia inteligente do sistema de reconhecimento de cansaço não pode ir além dos limites impostos pela física e funciona somente dentro dos limites do sistema. O maior conforto oferecido pelo sistema de reconhecimento de cansaço não deve incentivar o condutor a assumir riscos. Em conduções mais longas, fazer intervalos regulares e longos o suficiente.

** ADVERTÊNCIA (continuação)**

- A responsabilidade pela capacidade de conduzir é sempre do condutor.
- Nunca conduzir um veículo se estiver cansado.
- O sistema não reconhece o cansaço do condutor em todas as circunstâncias. Observar as informações do parágrafo “Limitações do funcionamento” ⇒ Página 245.
- Em algumas situações, o sistema pode interpretar incorretamente uma manobra de direção intencional como se fosse cansaço do condutor.
- Nenhum alerta crítico acontece no chamado “segundo de sono”!
- Atentar para as indicações do display do instrumento combinado e seguir as instruções correspondentes.



 O sistema de reconhecimento de cansaço foi desenvolvido somente para conduzir em estradas e em vias bem asfaltadas.

 Em caso de avaria, procurar uma Concessionária Volkswagen ou uma empresa especializada e mandar verificar o sistema. ◀

## Funcionamento e comando



**Fig. 163** No display do instrumento combinado: símbolo do sistema de reconhecimento de cansaço.

 Em primeiro lugar, ler e observar as informações introdutórias e as indicações de segurança  na página 244.

O sistema de reconhecimento de cansaço determina o comportamento de direção do condutor no início de uma condução e calcula, a partir daí, uma

avaliação do cansaço. Isso é comparado constantemente com o comportamento de direção atual. Se o sistema reconhecer o cansaço do condutor, ele emite um alerta sonoro com um “gongo” e exibe um alerta visual com um símbolo ⇒ Fig. 163 no display do instrumento combinado juntamente com uma mensagem de texto complementar. A mensagem no display do instrumento combinado é exibida por aproximadamente 5 segundos e, se necessário, repetida uma vez. A última mensagem é armazenada pelo sistema.

A mensagem no display do instrumento combinado pode ser desligada ao pressionar o botão **(OK/RESET)** na alavanca dos limpadores dos vidros ou o botão **(OK)** no volante multifunções ⇒ Página 25. A mensagem no display do instrumento combinado pode ser acessada novamente pelo indicador multifunções ⇒ Página 25. ▶

### Condições de funcionamento

O comportamento de direção só é avaliado a velocidades acima de 65 km/h (40 mph) até aproximadamente 200 km/h (125 mph).

### Ligar e desligar

O sistema de reconhecimento de cansaço pode ser ativado ou desativado no sistema Infotainment por meio do botão **CAR** e das superfícies de função

 e **assistência ao condutor** ⇒ Página 30.

### Limitações de funcionamento

O sistema de reconhecimento de cansaço tem limites condicionados ao sistema. As seguintes condições podem levar o sistema de reconhecimento de cansaço a funcionar somente de maneira limitada ou mesmo a não funcionar de maneira nenhuma:

- Em velocidades abaixo de 65 km/h (40 mph).
- Em velocidades abaixo de 200 km/h (125 mph).

- Em trechos de curvas.
- Em ruas ruins.
- Em tempo ruim.
- Em caso de forma de condução esportiva.
- Se o condutor estiver muito distraído.

O sistema de reconhecimento de cansaço é restaurado quando:

- A ignição está desligada.
- O cinto de segurança do condutor foi solto e a porta do condutor for aberta.
- O veículo ficou parado por mais de 15 minutos.

Em caso de uma condução mais longa em baixa velocidade (abaixo de 65 km/h (40 mph)), a avaliação é reiniciada automaticamente pelo sistema. Em caso de uma condução posterior mais rápida, o comportamento de direção é recalculado. 

# Seleção do perfil de condução (Driving Mode Selection)

## Introdução ao tema

Neste capítulo encontram-se informações relativas aos seguintes temas:

Funcionamento e comando ..... 246  
Adaptar o perfil de condução individualmente 248

Com a seleção do perfil de condução (Driving Mode Selection) é possível ligar num veículo sincronizações diferentes, de acordo com o desejo do condutor.

### Informações e alertas complementares:

- Sistema Infotainment ⇒ Página 30
- Luz ⇒ Página 105
- Trocar a marcha ⇒ Página 163
- Direção ⇒ Página 190

- Sistema Start-Stop ⇒ Página 193
- Sistema regulador de velocidade (GRA) ⇒ Página 219
- Controle automático de distância (ACC) ⇒ Página 229
- Proteção proativa dos ocupantes do veículo ⇒ Página 75
- Aquecer, ventilar, resfriar ⇒ Página 249

**⚠ ADVERTÊNCIA**  
O ajuste da perfil de condução durante a condução pode distrair dos acontecimentos do trânsito e causar acidentes.

## Funcionamento e comando



Fig. 164 Na parte inferior do console central: botão de seleção do perfil de condução.

Em primeiro lugar, ler e observar as informações introdutórias e as indicações de segurança ⚠ na página 246.

Dependendo da versão do veículo, podem ser selecionados até 4 perfis de condução diferentes com características diferentes:

Perfil de condução	Situações de condução recomendadas
Normal	Sintonização equilibrada, por exemplo, para o uso no dia-a-dia.
Esportivo	Fornece ao veículo uma percepção de condução esportiva e se adequa para uma forma de condução esportiva.
Eco	Coloca o veículo num estado de baixo consumo e auxilia o condutor na forma de condução econômica.
Individual	Podem ser adaptados sistemas individuais de acordo com o desejo pessoal ⇒ Página 248.

A influência da sincronização do veículo nos perfis de condução individuais depende da versão do veículo.

O perfil de condução pode ser trocado com o veículo parado ou durante a condução. Após a seleção de um perfil de condução são comutadas as sincronizações do veículo, exceto motor, imediatamente para o perfil de condução novo.



Se a situação do trânsito permitir, tirar rapidamente o pé do pedal do acelerador, para que o novo perfil de condução selecionado também seja ativo para o motor.

### Direção

No perfil de condução **Sport** a servoassistência da direção é reduzida e as forças de guinada aumentam. O comportamento de direção é agilizado.

### Propulsão (motor e transmissão)

O motor e a transmissão reagem dependendo do perfil de condução configurado dinâmico ou equilibrado aos movimentos do pedal do acelerador. Em veículos com transmissão automática os pontos de comutação e o modo roda-livre são alterados. Com o sistema regulador de velocidade (GRA) ativo o comportamento da aceleração pode ser influenciado.

### Controle automático de distância (ACC)

A aceleração e retardamento do veículo, com o ACC ativada, é concebida de forma ecológica ou esportiva.

### Farol direcional dinâmico e regulagem automática do farol alto

O comportamento do farol direcional dinâmico e da regulagem automática do farol alto reage dependendo do perfil de condução configurado dinâmico ou equilibrado à situação de condução.

### Ar-condicionado

No perfil de condução **Eco** o ar-condicionado é colocado num estado de baixo consumo prolongado.



### Som do motor

O som do motor pode ser modificado pelos perfis de condução.



### Bloqueio do diferencial do eixo dianteiro

No perfil de condução **Sport**, o bloqueio do diferencial do eixo dianteiro ocasiona um comportamento de condução mais ágil.

### Exibir o perfil de condução

- Se necessário ligar a ignição.
- Pressionar o botão de seleção do perfil de condução  ⇒ Fig. 164. No display do Infotainment é exibido o menu de seleção do perfil de condução. O perfil de condução ativo é marcado.
- Tocar na superfície de função  para exibir outras informações sobre o perfil de condução ativo.
- Tocar na superfície de função  para fechar o menu.

### Selecionar perfil de condução

- Se necessário ligar a ignição.
- Pressionar o botão de seleção do perfil de condução  ⇒ Fig. 164. No display do Infotainment é exibido o menu de seleção do perfil de condução.
- Todas na superfície de função do perfil de condução desejado no display do Infotainment.
- **OU**: pressionar novamente o botão de seleção do perfil de condução  ⇒ Fig. 164 para selecionar automaticamente o próximo perfil de condução não ativo.

O perfil de condução regulado e as configurações individuais continuam selecionadas mesmo depois do desligamento da ignição.

O perfil de condução **Sport** continua mesmo depois de desligar a ignição selecionada, no entanto, o motor ou a transmissão automática alternam ao ligar novamente a ignição no perfil de condução **Normal** ou no nível de transmissão **D**.

Para alterar novamente o nível de transmissão **S** e para ativar as funções Sport no motor, selecionar o perfil de condução **Sport** ou movimentar a alavanca seletora da transmissão automática para trás ⇒ Página 163.

### ⚠ ADVERTÊNCIA

**Por meio da alteração do perfil de condução, as características de condução podem ser alteradas. A seleção do perfil de condução não deve nunca incentivar a colocar a segurança em risco.**

- Adequar sempre a velocidade e a forma de condução às condições de visibilidade, do clima, da pista e do trânsito.

### ⚠ ADVERTÊNCIA

**A inobservância das luzes de advertência acesas e das mensagens de texto pode causar a parada do veículo no trânsito, acidentes e ferimentos graves.**

- Nunca deixar de observar as luzes de advertência e as mensagens de texto.
- Parar o veículo assim que possível e seguro.



### ⓘ NOTA

**A inobservância das luzes de controle que se acendem e das mensagens de texto pode ocasionar danos ao veículo.**

 Em veículos com transmissão automática com a seleção do perfil de condução **Sport** é alterada automaticamente para marcha **S**. No perfil de condução **Eco**, é comutado automaticamente para a marcha **D**.

 Independente da seleção do perfil de condução podem ser alteradas determinadas funções do veículo pelo condutor. Por exemplo no perfil de condução **Eco** pode ser comutado para a marcha **S**. ◀

## Adaptar o perfil de condução individualmente

 Em primeiro lugar, ler e observar as informações introdutórias e as indicações de segurança  na página 246.

Depende da versão do veículo quais os sistemas que podem ser adaptados individualmente.

- Ligar a ignição.
- Se for o caso, ligar o sistema Infotainment.
- Pressionar o botão de seleção do perfil de condução  e no display do Infotainment tocar na superfície de função **Individual**.
- Tocar na superfície de função **Ajustar** para abrir o menu **Individual**.

Se a caixa de seleção na superfície de função estiver ativada , esta função está ligada.

Ao tocar na superfície de função , volta-se sempre para o último menu anteriormente ativo.

Menu	Possibilidades de configuração
<b>Direção:</b>	Normal Esportivo
<b>Motor:</b> (em veículos com transmissão manual) <b>Propulsão:</b> (em veículos com transmissão automática)	Normal Esportivo  Eco

Menu	Possibilidades de configuração
<b>ACC:</b>	Normal Esportivo Eco
<b>Luz direcional dinâmica:</b>	Normal Esportivo Eco
<b>Ar-condicionado:</b>	Normal Eco
<b>Reiniciar modo</b>	As configurações são restauradas em <b>Normal</b> .

As alterações nos menus de configurações são assumidas imediatamente, exceto as configurações do motor.

### ADVERTÊNCIA

A distração do condutor pode causar acidentes e ferimentos. A operação do sistema Infotainment pode distrair dos acontecimentos do trânsito. ◀

# Clima

## Aquecer, ventilar, resfriar

### Introdução ao tema

Neste capítulo encontram-se informações relativas aos seguintes temas:

Comandos do ar-condicionado	250
Comando por meio do sistema Infotainment	252
Orientações de funcionamento do ar-condicionado	253
Difusores de ar	254
Modo de recirculação de ar	254
Aquecimento do banco	255
Desembaçador do para-brisa	256

### Filtro de poeira e pólen

O filtro de poeira e pólen com carvão ativado reduz a penetração de poluentes contidos no ar externo para o interior do veículo.

O filtro de poeira e pólen deve ser trocado regularmente para não limitar a eficiência do ar-condicionado.

Se o filtro perder seu efeito prematuramente pelo uso do veículo num ambiente extremamente poluído, o filtro de poeira e pólen deverá ser substituído, se necessário, entre os eventos de serviço.

### Informações e alertas complementares:

- Vistas externas ⇒ Página 6
- Sistema Infotainment ⇒ Página 30
- Funções dos assentos ⇒ Página 73
- Limpadores e lavadores dos vidros ⇒ Página 119
- Conservar e limpar a parte externa do veículo ⇒ Página 302

### ADVERTÊNCIA

Más condições de visibilidade em todos os vidros aumentam o risco de colisões e acidentes e podem causar ferimentos graves.

- Para ter boas condições de visibilidade para o exterior, assegurar sempre que todos os vidros estejam sem gelo, neve e embaçamento.

### ADVERTÊNCIA (continuação)

- A maior potência de aquecimento e o descongelamento mais rápido dos vidros só podem ser atingidos se o motor tiver atingido sua temperatura de serviço. Partir somente se houver boas condições de visibilidade.
- Assegurar sempre que o sistema de ventilação e aquecimento ou o ar-condicionado e o vidro traseiro com desembaçador estejam sendo utilizados corretamente para ter boas condições de visibilidade para o exterior.
- Nunca utilizar o modo de recirculação de ar por muito tempo. Se o sistema de refrigeração estiver desligado, os vidros podem embaçar-se muito rapidamente no modo de recirculação de ar e limitar muito as condições de visibilidade.
- Desligar sempre o modo de recirculação de ar se ele não for necessário.

### ADVERTÊNCIA

O ar viciado pode ocasionar cansaço rápido e falta de concentração do condutor, podendo causar colisões, acidentes e ferimentos graves.

- Nunca deixar o ventilador desligado por muito tempo nem deixar o modo de recirculação do ar ligado por muito tempo, uma vez que o ar fresco não atinge o interior do veículo.

### NOTA

- Se houver suspeita de que o ar-condicionado possa ter sido danificado, desligar o ar-condicionado e a função de desembaçamento (ar-condicionado manual). Desse modo, podem ser evitados danos consequentes. Se não houver o risco de embaçamento dos vidros, pode-se continuar a conduzir. Mandar verificar o ar-condicionado numa empresa especializada.
- Reparos no ar-condicionado exigem conhecimentos especializados e ferramentas especiais. Para isso, a Volkswagen recomenda as Concessionárias Volkswagen.

**i** Se o sistema de refrigeração estiver desligado, o ar externo aspirado não será desumidificado. Para evitar o embaçamento dos vidros, a Volkswagen recomenda deixar o sistema de refrigeração (compressor do ar-condicionado) ligado. Para isso, pressionar o botão **(A/C)**. A luz de controle precisa se acender.

**i** A maior potência de aquecimento e o descongelamento mais rápido dos vidros só podem ser atingidos se o motor tiver atingido sua temperatura de serviço.

**i** Para não limitar a potência de aquecimento ou de refrigeração e para impedir o embaçamento dos vidros, a entrada de ar na frente do para-brisa deve estar isenta de gelo, neve ou folhas. **<**

## Comandos do ar-condicionado

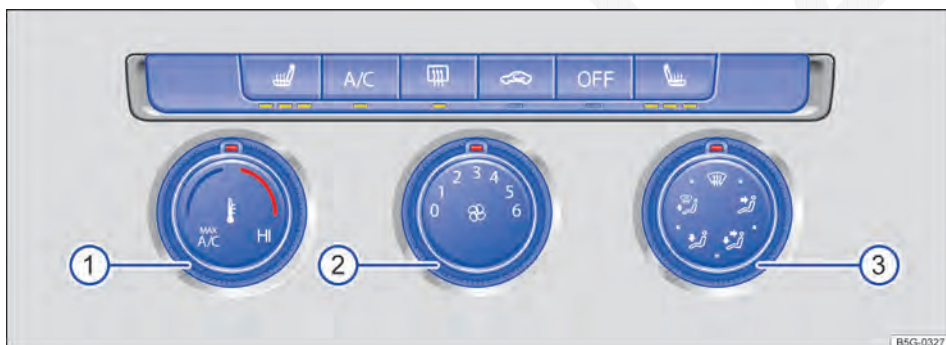

Fig. 165 Na parte superior do console central: comandos do ar-condicionado (manual).

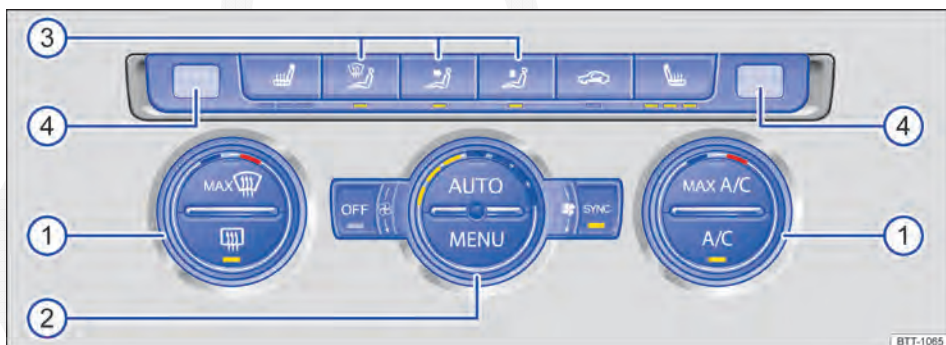















Fig. 166 Na parte superior do console central: comandos do Climatronic.

**Em primeiro lugar, ler e observar as informações introdutórias e as indicações de segurança **▲** na página 249.**

Os LEDs que se acendem nos comandos ou abaixo dos comandos indicam se a respectiva função está ativa. **▶**

Para ligar ou desligar uma função, pressionar o botão correspondente. Para desligar a função, pressionar o botão mais uma vez.



Botão, regulador	Informações complementares. Ar-condicionado (manual) ⇒ Fig. 165 e Climatronic ⇒ Fig. 166.
Temperatura ①. 	<b>Ar-condicionado (manual):</b> girar o regulador para regular a respectiva temperatura. <b>Climatronic:</b> lados direito e esquerdo reguláveis separadamente. Girar o regulador para regular a respectiva temperatura.
Ventilador ②. 	<b>Ar-condicionado (manual):</b> Nível 0: ventilador e ar-condicionado (manual) desligado, nível 6: nível de ventilação mais alto. <b>Climatronic:</b> a intensidade do ventilador é regulada automaticamente. Girar o regulador para regular o ventilador também manualmente.
Distribuição de ar ③. 	<b>Ar-condicionado (manual):</b> girar o regulador sem graduação para regular a corrente de ar na direção desejada. <b>Climatronic:</b> a corrente de ar é regulada automaticamente de forma confortável. Também é possível ativá-la manualmente por meio do botão.
	<b>Climatronic:</b> exibições no display da temperatura configurada para os lados direito e esquerdo.
	<b>Ar-condicionado (manual):</b> função de desembaçamento. A função de desembaçamento libera o para-brisa do embaçamento. Para isso, é enviado ar ao para-brisa. Além disso, a função de recirculação é desligada e o compressor do ar-condicionado do sistema de refrigeração é ligado. Com isso, o ar é desumidificado e faz com que desembaçe o para-brisa mais rapidamente. Por este motivo, na função de desembaçamento, a função de recirculação não pode ser ligada e o compressor do ar-condicionado do sistema de refrigeração não pode ser desligado. Se necessário, aumentar a força do ventilador para desembaçar o para-brisa o mais rápido possível.
	A distribuição de ar para o tronco é realizada pelo difusor de ar do painel de instrumentos.
	Distribuição de ar na área para os pés.
	<b>Ar-condicionado (manual):</b> distribuição de ar na área superior e na área para os pés.
	<b>Ar-condicionado (manual):</b> distribuição de ar para o para-brisa e para a área para os pés.
	<b>Climatronic:</b> distribuição de ar no para-brisa.
	Desembaçador do vidro traseiro: funciona somente com o motor em funcionamento e se desliga automaticamente após no máximo 10 minutos.
	Modo de recirculação de ar ⇒ Página 254.
	Botões para o aquecimento do banco ⇒ Página 73.
<b>A/C</b>	Pressionar o botão para ligar e desligar o sistema de refrigeração.
<b>MAX A/C</b>	<b>Ar-condicionado (manual):</b> girar o regulador para a posição MAX A/C para disponibilizar da potência de refrigeração máxima. O modo de recirculação de ar e o sistema de refrigeração são ligados automaticamente. <b>Climatronic:</b> pressionar o botão para disponibilizar a potência de refrigeração máxima. O modo de recirculação de ar e o sistema de refrigeração são ligados automaticamente e a distribuição de ar é regulada automaticamente para a posição  .

Botão, regulador	<b>Informações complementares. Ar-condicionado (manual) ⇒ Fig. 165 e Climatronic ⇒ Fig. 166.</b>
<b>SYNC</b>	<b>Climatronic:</b> assumir as regulagens da temperatura no lado do condutor para o lado do passageiro dianteiro: se a luz de controle acender no botão <b>SYNC</b> , os ajustes de temperatura do lado do condutor são válidos também para o lado do passageiro dianteiro. Pressionar o botão ou acionar o regulador de temperatura para o lado do passageiro dianteiro para regular temperaturas diferentes para o lado do passageiro dianteiro. No botão, nenhuma luz de controle se acende.
<b>AUTO</b>	<b>Climatronic:</b> regulagem automática para temperatura, ventilador e distribuição de ar. Pressionar o botão para ligar a função. No botão <b>AUTO</b> , a luz de controle se acende.
<b>MENU</b>	<b>Climatronic:</b> pressionar o botão para acessar as configurações do ar-condicionado no sistema Infotainment ⇒ Página 252.
Desligar.	<b>Ar-condicionado (manual):</b> pressionar o botão <b>OFF</b> . <b>OU:</b> girar o interruptor do ventilador para o nível 0.
<b>OFF</b>	<b>Climatronic:</b> pressionar o botão <b>OFF</b> . <b>OU:</b> girar o interruptor do ventilador para a esquerda até o batente. <b>OU:</b> desligar pelo sistema Infotainment ⇒ Página 252.

 **Climatronic:** no ajuste manual o nível de ventilação ajustado é exibido pelos LEDs acesos no regulador do ventilador ②. Na regulagem automática, não ocorre uma exibição dos níveis de ventilação.



## Comando por meio do sistema Infotainment

 **Em primeiro lugar, ler e observar as informações introdutórias e as indicações de segurança**  **na página 249.**

As várias regulagens do Climatronic também podem ser efetuadas por meio do sistema Infotainment.

### Abrir o menu ar-condicionado

- Pressionar o botão **MENU** ⇒ Página 250.

Na área superior da tela são exibidas as configurações atuais do ar-condicionado, por exemplo as temperaturas ajustadas para o lado do condutor e

lado passageiro dianteiro. Temperaturas ajustadas até +22 °C (+72 °F) são representadas por setas azuis, e temperaturas acima de +22 °C (+72 °F) por setas vermelhas.

Para ligar ou desligar uma função, ou selecionar um submenu tocar na superfície de função correspondente.

Superfície de função	Efeito
<b>OFF</b>	Desligar o Climatronic.
<b>ON</b>	Ligar o Climatronic.
	Ligar e desligar manualmente o desembaçador do para-brisa ⇒ Página 256.



Superfície de função	Efeito
----------------------	--------

Abrir o submenu das configurações do ar-condicionado. As seguintes configurações podem ser feitas previamente:

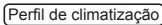
Superfície de função  para a regulagem da intensidade do ventilador na operação AUTO. Pode ser selecionado entre suave, médio e intenso.

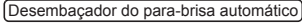

Superfície de função  para ligar e desligar o modo automático de recirculação de ar → Página 254.

Superfície de função  para ligar e desligar o desembaçador automático do para-brisa → Página 256.

Superfície de função  Para fechar o submenu.

 configuração da velocidade do ventilador no operação AUTO. Pode ser selecionado entre suave, médio e intenso.

## Orientações de funcionamento do ar-condicionado



**Em primeiro lugar, ler e observar as informações introdutórias e as indicações de segurança  na página 249.**

O sistema de refrigeração do interior do veículo funciona somente com o motor em funcionamento e o ventilador ligado.

O ar-condicionado trabalha com o máximo de eficiência se os vidros e o teto de vidro estiverem fechados. Se o interior do veículo estiver muito aquecido porque o veículo ficou parado exposto ao sol, abrir brevemente os vidros e o teto de vidro pode acelerar o processo de resfriamento.

### Regulagem para obter condições de visibilidade ideais

O sistema de refrigeração ligado não somente reduz a temperatura no interior do veículo, mas também a umidade do ar. Assim, aumenta-se o bem-estar dos ocupantes do veículo e se impede o embaçamento dos vidros com alta umidade do exterior:

#### Com o ar-condicionado (manual)

- Desligar o modo de recirculação de ar → Página 254.
- Colocar o ventilador no nível desejado.
- Colocar o regulador da temperatura na posição do meio.
- Abrir e ajustar todos os difusores de ar no painel de instrumentos → Página 254.
- Girar o regulador da distribuição de ar para a posição desejada.
- Pressionar o botão  para ligar o sistema de refrigeração. A luz de controle abaixo do botão se acende.

#### Com Climatronic

- Pressionar o botão .
- Regular a temperatura para +22 °C (+72 °F).
- Abrir e ajustar todos os difusores de ar no painel de instrumentos → Página 254.

#### O sistema de refrigeração não pode ser ligado

Se o sistema de refrigeração não puder ser ligado, isto pode ter as seguintes causas:

- O motor não está em funcionamento.
- O ventilador está desligado.
- O fusível do ar-condicionado está queimado.
- A temperatura ambiente está abaixo de aproximadamente +3 °C (+38 °F).
- O compressor do ar-condicionado do sistema de refrigeração foi desligado temporariamente devido à temperatura muito elevada do líquido de arrefecimento do motor.
- Há alguma outra falha no veículo. Mandar verificar o ar-condicionado numa empresa especializada.

#### Particularidades

Se a umidade do ar externo e a temperatura ambiente estiverem altas, pode pingar **água condensada** no evaporador do sistema de refrigeração e formar uma poça d'água sob o veículo. Isto é normal e não um sinal de vazamento!



O para-brisa pode embaçar-se depois da partida do motor por conta da umidade residual no ar-condicionado. Ligar a função de desembaçamento para desembaçar o para-brisa o mais rápido possível.

## Difusores de ar



Fig. 167 No painel de instrumentos: difusores de ar.

Em primeiro lugar, ler e observar as informações introdutórias e as indicações de segurança na página 249.

### Difusores de ar

Para que uma potência de aquecimento, uma refrigeração e uma entrada de ar suficientes sejam atingidas no interior do veículo, os difusores de ar devem permanecer abertos.

- Para abrir e fechar os difusores de ar, girar o respectivo botão recartilhado (vista da lupa) para a direção desejada. Se o botão recartilhado estiver na posição , o respectivo difusor de ar estará fechado.
- Com a alça da grade de ventilação, ajustar a direção da saída da corrente de ar.

Podem existir difusores de ar ajustáveis no console central traseiro. Outros difusores de ar não reguláveis encontram-se no painel de instrumentos , nas áreas para os pés, bem como na parte traseira do interior do veículo.

## Modo de recirculação de ar

Em primeiro lugar, ler e observar as informações introdutórias e as indicações de segurança na página 249.

### Informações básicas

Há diferentes tipos do modo de recirculação de ar:

	Modo de recirculação de ar manual (ar-condicionado (manual), Climatronic).
	Modo de recirculação de ar automático (Climatronic).

No modo de recirculação de ar, o ar externo é impedido de atingir o interior do veículo.

### NOTA

**Não colocar alimentos, medicamentos ou outros objetos sensíveis à temperatura na frente dos difusores de ar. Alimentos, medicamentos ou outros objetos sensíveis ao calor ou frio podem ser danificados ou inutilizados pelo fluxo de saída de ar.**

O ar que sai dos difusores de ar e corre por todo o interior do veículo escapa para fora do veículo pelas fendas de ar na parte traseira do compartimento de bagagem. As fendas de ar não devem ser cobertas com peças de roupa ou outros objetos.

Se a temperatura externa estiver muito alta, escolher o modo de recirculação de ar manual por algum tempo para esfriar o interior do veículo mais rapidamente.

O modo de recirculação de ar ligado se desligado por motivos de segurança nas seguintes situações

- **Desligar manualmente:** o botão é pressionado (no Climatronic) ou o regulador da distribuição de ar é girado para a posição (no ar-condicionado (manual)).
- **Desligar automaticamente:** um sensor reconhece o risco de embaçamento dos vidros do veículo.





## Ligar e desligar o modo de recirculação de ar manual

**Ligar:** pressionar o botão . A luz de controle abaixo do botão se acende.

**Desligar:** pressionar o botão . A luz de controle abaixo do botão se apaga.

## Ligar e desligar o modo de recirculação de ar automático

- Pressionar o botão .
- Tocando na superfície de função .
- Ligar e desligar o modo de recirculação de ar automático tocando na superfície de função  **Recirculação de ar automática**.

Se a caixa de seleção na superfície de função estiver ativada , o modo de recirculação de ar automático está ligado.

## Funcionamento do modo de recirculação de ar automático

No modo de recirculação de ar automático o ar fresco penetra no interior do veículo. Se o sistema reconhecer uma concentração de poluentes elevada no ar externo, o modo de recirculação de ar será ligado automaticamente. Assim que o teor de poluentes estiver no nível normal novamente, o modo de recirculação de ar se desliga.

O sistema não reconhece odores desagradáveis.

Para evitar um embaçamento dos vidros **não** será trocado automaticamente para o modo de recirculação de ar sob determinadas condições.

## ⚠ ADVERTÊNCIA

O ar viciado pode ocasionar cansaço rápido e falta de concentração do condutor, podendo causar colisões, acidentes e ferimentos graves.

- Nunca deixar o modo de recirculação de ar ligado por muito tempo, uma vez que o ar fresco não atinge o interior do veículo.
- Se o sistema de refrigeração estiver desligado, os vidros podem embaçar-se muito rapidamente no modo de recirculação de ar e limitar muito as condições de visibilidade.
- Desligar sempre o modo de recirculação de ar se ele não for necessário.

## 📌 NOTA



Em veículos com ar-condicionado, não fumar quando o modo de recirculação de ar estiver ligado. A fumaça succionada pode se depositar no evaporador do sistema de refrigeração, bem como no filtro de poeira e pólen com carvão ativado e ocasionar odores incômodos e duradouros.

 Com a marcha a ré engatada e enquanto o sistema de limpeza e de lavagem automático estiver em funcionamento, a recirculação de ar se liga por um período curto para evitar a penetração de gases do escapamento no interior do veículo. <

## Aquecimento do banco



**Fig. 168** Na parte superior do console central: botões do aquecimento dos bancos dianteiros.

 Em primeiro lugar, ler e observar as informações introdutórias e as indicações de segurança  na página 249.

As superfícies dos bancos e dos encostos podem ser aquecidas eletricamente com a ignição ligada.

Diante de uma das seguintes condições, não ligar o aquecimento do banco:

- ESC não está ocupado.
- O banco está coberto com uma capa protetora.
- Há uma cadeira de criança instalada sobre o banco.
- A superfície do banco está úmida ou molhada.
- A temperatura no interior do veículo ou a temperatura externa é superior a 25 °C (77 °F). ▶

Função	Ação aquecimento do banco ⇒ Fig. 168
Ligar	Pressionar o botão  ou . O aquecimento dos bancos é ligado com a máxima potência de aquecimento. Todas as luzes de controle se acendem.
Regular a potência de aquecimento	Pressionar repetidamente o botão  ou  até que a potência de aquecimento desejada esteja regulada.
Desligar	Pressionar o botão  ou  até que nenhuma luz de controle do botão esteja acesa.

A cada desligamento da ignição, ambos os aquecimentos dos bancos são desligados. Se a ignição for ligada novamente dentro de aproximadamente 10 minutos, o último nível de aquecimento configurada para o banco do condutor é automaticamente ativada. Se necessário, o aquecimento do banco do banco do passageiro dianteiro deverá ser ligado novamente após ligar a ignição.

### ADVERTÊNCIA

Pessoas que tenham percepção reduzida de dores ou de temperatura em razão do consumo de medicamentos, de paralisias ou por conta de doenças crônicas como, por exemplo, diabetes, podem sofrer queimaduras nas costas, nos glúteos e nas pernas com a utilização do aquecimento do banco. Essas queimaduras podem demandar um longo período de cura ou não serem curadas totalmente. Consultar um médico para se informar sobre o próprio estado de saúde.

- Pessoas com percepção reduzida de dores ou de temperatura não devem usar o aquecimento dos bancos.

### ADVERTÊNCIA

Encharcar o estofamento pode causar falha nas funções do aquecimento do banco e aumentar o risco de queimaduras.

### ADVERTÊNCIA (continuação)

- Atentar para que a superfície do banco esteja seca antes de usar o aquecimento do banco.
- Não se sentar com roupa úmida ou molhada no banco.
- Não colocar peças de roupa e objetos úmidos ou molhados sobre o banco.
- Não derramar líquidos sobre o banco.

### NOTA

- Para não danificar os elementos de aquecimento dos bancos, não se ajoelhar sobre os bancos nem sobrecarregar a superfície dos bancos e os encostos dos bancos em pontos isolados.
- Líquidos, objetos pontiagudos e materiais isolantes como, por exemplo, uma capa protetora ou uma cadeira de criança colocados sobre o banco, podem danificar o aquecimento do banco.
- Em caso de formação de odores, o aquecimento do banco deve ser desligado imediatamente e verificado por uma empresa especializada.

Deixar o aquecimento do banco ligado somente enquanto for necessário. Caso contrário, haverá um consumo desnecessário de combustível.

## Desembaçador do para-brisa

Em primeiro lugar, ler e observar as informações introdutórias e as indicações de segurança na página 249.



Dependendo da versão, o veículo pode dispor de um para-brisa com desembaçador. O desembaçador do para-brisa funciona somente com o motor em funcionamento.

### Ligar e desligar manualmente

- *No Climatronic*: pressionar o botão .
- *No ar-condicionado manual*: pressionar o botão no sistema Infotainment.
- Tocar na superfície de função para ligar ou desligar o desembaçador do para-brisa.

O desembaçador do para-brisa se desliga automaticamente, dependendo da temperatura externa, no máximo depois de 8 minutos.

### Ligar e desligar o desembaçador do para-brisa automático pelo sistema Infotainment

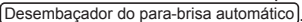
- Pressionar o botão .
- Tocar na superfície de função .
- Ligar e desligar o desembaçador do para-brisa automático tocando brevemente na superfície de função .

Se a caixa de seleção na superfície de função estiver ativada , o desembaçador automático do para-brisa está ativo.

O desembaçador do para-brisa é ligado automaticamente se o sistema de reconhecimento automático de embaçamento dos vidros reconhecer o risco de embaçamento do para-brisa.

### Ligar e desligar automaticamente pela função de desembaçamento



- Pressionar o botão  para ligar ou desligar o desembaçador automático do para-brisa.

O desembaçador do para-brisa é ligado automaticamente se a função de desembaçamento for ligada pelo botão  ou se o sistema de reconhecimento automático de embaçamento dos vidros tiver reconhecido um vidro embaçado.

### Condições de desligamento

O desembaçador do para-brisa se desliga automaticamente, se **uma** das condições seguintes for satisfeita:

- Depois de desligar o motor.
- Com o alto consumo de corrente elétrica, condicionado devido ao uso simultâneo de vários consumidores elétricos.
- Em caso de avarias no ar-condicionado.
- Após decurso do tempo ajustado.

 O desembaçador automático do para-brisa também está ativo com o ar-condicionado desligado. 

# No posto de combustível

## Abastecer

### Introdução ao tema

Neste capítulo encontram-se informações relativas aos seguintes temas:

Luzes de advertência e de controle e indicador do nível de combustível .....	259
Abastecer com combustível .....	260
Capacidades .....	261
Controles ao abastecer .....	261

A portinhola do tanque está localizada no lado direito da traseira do veículo.

#### Informações e alertas complementares:

- Vistas externas ⇒ Página 6
- Combustível ⇒ Página 262
- Preparações para trabalhos no compartimento do motor ⇒ Página 264

#### ADVERTÊNCIA

Um abastecimento inadequado e o uso inadequado do combustível podem causar explosões, incêndios, queimaduras graves e outros ferimentos.

- Garantir sempre o fechamento correto da tampa do tanque para evitar a evaporação e o vazamento de combustível.
- O combustível é altamente explosivo e facilmente inflamável e pode causar queimaduras graves e outros ferimentos.
- Se, ao abastecer, o motor não estiver desligado ou se o bico da bomba não estiver completamente encaixado no bocal de abastecimento do tanque de combustível, o combustível pode espirrar para fora e transbordar. Isso pode causar incêndios, explosões, queimaduras graves e outros ferimentos.
- Ao abastecer, desligar sempre o telefone móvel, aparelhos de transmissão e outros equipamentos de rádio. Radiações eletromagnéticas podem gerar faíscas e, assim, causar um incêndio.
- Nunca entrar no veículo durante o abastecimento. Se for necessário entrar no veículo em casos excepcionais, fechar a porta e tocar uma superfície metálica antes de segurar novamente o bico da bomba. Isto impede a

#### ADVERTÊNCIA (continuação)

geração de descargas eletrostáticas causadoras de faíscas. Ao abastecer, faíscas podem iniciar um incêndio.

- Nunca abastecer ou encher um recipiente para reserva perto de chamas expostas, faíscas ou objetos em brasa, por exemplo, cigarros.
- Evitar descargas eletrostáticas e radiações eletromagnéticas ao abastecer.
- Observar as indicações de segurança do posto de combustível.
- Nunca derramar combustível no veículo ou no compartimento de bagagem.

#### ADVERTÊNCIA

Por motivos de segurança, a Volkswagen recomenda não carregar nenhum recipiente de reserva no veículo. Sobretudo em caso de acidente, o recipiente cheio ou vazio pode derramar combustível e se inflamar. Isso pode causar explosões, incêndios e ferimentos.

- Em casos excepcionais, se for necessário transportar combustível num recipiente de reserva, vale o seguinte:
  - Ao encher o recipiente para reserva, nunca colocá-lo dentro ou sobre o veículo, por exemplo, no compartimento de bagagem. Poderá formar-se uma carga eletrostática durante o enchimento e inflamar os vapores do combustível.
  - Colocar o recipiente de reserva sempre sobre o chão.
  - Introduzir o bico da bomba o máximo possível no gargalo do recipiente de reserva.
  - Em caso de recipientes de reserva metálicos, manter o bico da bomba sempre em contato com o recipiente para evitar uma carga estática.
  - Observar as determinações legais ao utilizar, acomodar e transportar um recipiente de reserva.
  - Certificar-se de que o recipiente para reserva corresponde ao padrão de normas técnicas, por exemplo, ANSI ou ASTM F852-86.

### ❗ NOTA

- Remover imediatamente o combustível derramado de todas as peças do veículo para evitar danos à caixa de roda, pneus e pintura.
- Somente abastecer o veículo com combustíveis indicados no etiqueta adesiva na parte interna da portinhola do tanque. Em caso de abastecimento incorreto, em nenhuma hipóte-

### ❗ NOTA (continuação)

se ligar o motor. Procurar auxílio técnico especializado. Combustíveis não liberados podem ocasionar danos graves ao motor e ao sistema de combustível.

- 🌸 Combustíveis podem poluir o meio ambiente. Coletar e descartar corretamente os fluidos vazados.

**i** Não é possível um destravamento emergencial da portinhola do tanque. Se necessário, procurar auxílio técnico especializado. <

## Luzes de advertência e de controle e indicador do nível de combustível

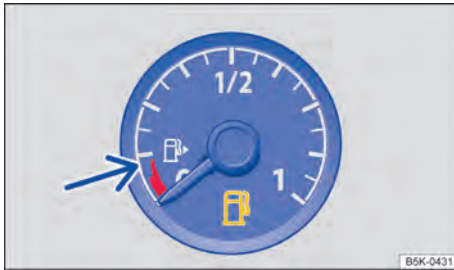

Fig. 169 No instrumento combinado: indicador do nível de combustível.

**📖** Em primeiro lugar, ler e observar as informações introdutórias e as indicações de segurança ⚠ na página 258.

Acesa	Posição do ponteiro ⇒ Fig. 169	Causa possível ⇒ ⚠	Solução
	Marca vermelha (seta)	Tanque de combustível quase vazio. É consumido o combustível de reserva ⇒ Página 261.	Abastecer assim que possível ⇒ ⚠.
	—	A tampa do tanque não está fechada corretamente. <sup>a)</sup>	Parar e fechar a tampa do tanque de maneira correta.

<sup>a)</sup> Representação colorida no instrumento combinado com display colorido.

Ao ligar a ignição, algumas luzes de advertência e de controle se acendem rapidamente para verificação da função. Elas se apagam após alguns segundos.

### ⚠ ADVERTÊNCIA

A condução com um nível de combustível muito baixo pode causar a parada do veículo no trânsito, acidentes e ferimentos graves.

- Um nível de combustível muito baixo pode ocasionar uma alimentação irregular de combustível para o motor, principalmente em trechos de subida ou descida.

### ⚠ ADVERTÊNCIA (continuação)

- A direção e todos os sistemas de assistência ao condutor e de frenagem não funcionarão se o motor “engasgar” ou se desligar por falta de combustível ou alimentação irregular de combustível.
- Abastecer sempre quando o tanque de combustível estiver em somente 1/4 cheio para evitar uma parada por falta de combustível. ▶

## ! NOTA

- Observar sempre as luzes de controle acesas e suas descrições e indicações para evitar danos ao veículo.

## ! NOTA (continuação)

- Nunca conduzir até esvaziar o tanque de combustível. O abastecimento de combustível irregular pode causar falhas de ignição e acúmulo de combustível não queimado no sistema de escape. Isso pode danificar o catalisador!



A pequena seta ao lado do símbolo da bomba de combustível no mostrador ⇒ Fig. 169 indica de que lado do veículo está a portinhola do tanque. <

## Abastecer com combustível

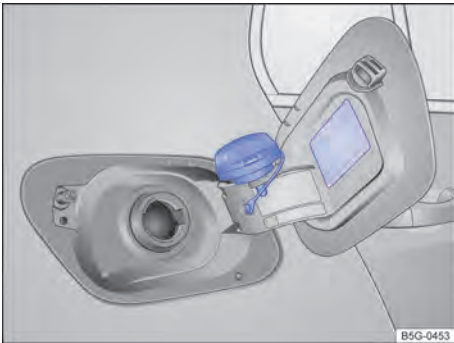

Fig. 170 Portinhola do tanque aberta com a tampa do tanque pendurada.



Em primeiro lugar, ler e observar as informações introdutórias e as indicações de segurança ⚠ na página 258.

Antes de abastecer, desligar sempre o motor, a ignição e o telefone móvel e mantê-los desligados durante o abastecimento.

### Abrir a tampa do tanque

- Destruar o veículo com a chave do veículo ou com o botão do travamento central (🔒) na porta do condutor ⇒ Página 41.
- Na parte traseira da portinhola do tanque, pressionar e rebater a portinhola do tanque para fora.
- Girar a tampa do tanque no sentido anti-horário e encaixá-la na dobradiça da portinhola do tanque ⇒ Fig. 170.

### Abastecer

O tipo de combustível correto para o veículo está indicado em uma etiqueta adesiva na parte interna da portinhola do tanque ⇒ Fig. 170.

- O tanque de combustível estará cheio assim que a bomba de combustível automática operada corretamente se desligar pela primeira vez ⇒ ⚠.
- Após o desligamento, não prosseguir abastecendo! Caso contrário, o espaço de expansão no tanque de combustível se enche e o combustível poderá transbordar também por aquecimento.

### Fechar a tampa do tanque

- Rosquear a tampa do tanque no bocal de abastecimento no sentido horário até que se trave.
- Fechar a portinhola do tanque até que encaixe.

## ⚠ ADVERTÊNCIA

Parar de abastecer quando o bico da bomba desligar pela primeira vez. O tanque de combustível poderia ser abastecido em excesso. O combustível pode respingar para fora e transbordar. Isso pode causar incêndios, explosões e ferimentos graves.

## ! NOTA

Remover imediatamente o combustível derramado de todas as peças do veículo para evitar danos à caixa de roda, pneus e pintura.



Combustível derramado pode poluir o meio ambiente. <

## Capacidades



Em primeiro lugar, ler e observar as informações introdutórias e as indicações de segurança  na página 258.

	Capacidade do tanque de combustível
Motores a gasolina	aproximadamente 50 l, dos quais aproximadamente 5 l de reserva.

## Controles ao abastecer



Em primeiro lugar, ler e observar as informações introdutórias e as indicações de segurança  na página 258.

### Lista de controle

Nunca realizar trabalhos no motor ou no compartimento do motor sem o conhecimento das ações necessárias e das precauções de segurança geralmente válidas, bem como sem os recursos, fluidos e ferramentas adequadas à disposição ⇒ Página 264, *Preparações para trabalhos no compartimento do motor!* Se necessário, deixar que todos os trabalhos sejam realizados por uma Concessionária Volkswagen ou por uma empresa especializada. Atentar para a verificação regular dos seguintes pontos, principalmente ao abastecer:

- ✓ Nível de água dos lavadores dos vidros ⇒ Página 119
- ✓ Nível do óleo do motor ⇒ Página 269
- ✓ Nível do líquido de arrefecimento do motor ⇒ Página 274
- ✓ Nível do fluido de freio ⇒ Página 174
- ✓ Pressão dos pneus ⇒ Página 288
- ✓ Iluminação do veículo ⇒ Página 105, necessária para a segurança do trânsito:
  - Indicadores de direção
  - Luz de posição, farol baixo e farol alto
  - Lanterna traseira
  - Lanternas de freio
  - Lanterna de neblina
  - Lanterna da placa de licença

Informações sobre a troca de lâmpadas incandescentes ⇒ Página 362.

# Combustível

## Introdução ao tema

Neste capítulo encontram-se informações relativas aos seguintes temas:

Gasolina ..... 262

O tipo de combustível a ser abastecido orienta-se pela motorização do veículo. Na parte interna da portinhola do tanque de combustível há uma etiqueta adesiva de fábrica com a indicação do tipo de combustível necessário para o respectivo veículo.



A Volkswagen recomenda abastecer com combustível com baixo teor de enxofre ou sem enxofre para garantir um baixo consumo de combustível e prevenir danos ao motor.

Se durante a condução o motor tiver um funcionamento irregular ou funcionar com solavancos ou se uma luz de alerta se acender, a causa disso pode ser uma qualidade de combustível péssima ou insuficiente, por exemplo, água no combustível. Ao surgirem esses sinais, reduzir imediatamente a velocidade e procurar a Concessionária Volkswagen ou a empresa especializada mais próxima, conduzindo somente com rotação média e com baixa demanda do motor. Se estes sinais surgirem imediatamente após o abastecimento, o motor deve ser desligado imediatamente – também para evitar danos consequentes – e ser procurado auxílio técnico especializado.

### Informações e alertas complementares:

- Abastecer ⇒ Página 258
- Controle do motor e sistema de escape ⇒ Página 332
- ⇒ caderno *Manutenção e garantia*

## Gasolina

 Em primeiro lugar, ler e observar as informações introdutórias e as indicações de segurança  na página 262.

### ADVERTÊNCIA

O manuseio inadequado de combustível pode causar explosões, incêndios, queimaduras graves e outros ferimentos.

- O combustível é altamente explosivo e facilmente inflamável.
- Nunca encher um recipiente com combustível perto de chamas expostas, faíscas ou objetos em brasa, por exemplo, cigarros.
- Manter chamas expostas, peças quentes e faíscas longe do combustível.
- Ao manusear o combustível, desligar telefones móveis e aparelhos de transmissão. Radiações eletromagnéticas podem gerar faíscas e, assim, causar um incêndio.
- Evitar descargas eletrostáticas e radiações eletromagnéticas próximas a combustíveis.
- Nunca derramar combustível no veículo ou no compartimento de bagagem.
- Observar as indicações de segurança e as prescrições locais válidas para o manuseio de combustíveis.

### Tipos de gasolina

Veículos com motor a gasolina devem ser usados com gasolina sem chumbo de acordo com a norma local:

	Norma de combustível	Tipos de combustível	Octanagem mínima
<b>Brasil</b>	Resolução ANP N° 57	Tipo C/Premium	AKI 91
<b>Argentina</b>	Resolucion 478/1283	Ultra	RON 97
<b>México</b>	NOM-086	Premium	RON 95



Os tipos de gasolina se diferenciam na octanagem, por exemplo, 91, 95, ou 98 RON (RON = "Research Octane Number", índice de octanagem) ou AKI (AKI = "índice antidetonante"). O veículo pode ser abastecido com gasolina de octanagem mais alta do que a necessária para o motor. Porém, isso não oferece nenhuma vantagem com relação ao consumo de combustível ou à potência do motor.

Se nenhuma gasolina de acordo com as normas estiver à disposição, podem ser obtidas informações junto às Concessionárias Volkswagen sobre quais combustíveis são adequados para o veículo. A Volkswagen recomenda abastecer os motores a gasolina com combustível com baixo teor de enxofre ou sem enxofre.

### **Aditivos para gasolina**

A qualidade da gasolina influencia o comportamento de rotação, a potência e a vida útil do motor. Portanto, abastecer com gasolina de qualidade que contenha aditivos para gasolina adequados para o respectivo combustível pelo fabricante do combustível. Os aditivos para gasolina ideais para o respectivo combustível são anticorrosivos, limpam o sistema de combustível e previnem sedimentações no motor.

Se ocorrerem avarias durante a condução que podem estar relacionadas às propriedades do combustível, procurar uma empresa especializada para realizar uma análise do erro. Para isso, a Volkswagen recomenda as Concessionárias Volkswagen. Nas Concessionárias Volkswagen podem ser obtidos "Service Additive" (aditivos de serviço) especiais para limpeza. Com eles, podem ser eliminadas falhas de funcionamento causadas pela sedimentação no sistema de combustível e no motor. Somente podem ser utilizados Service Additive liberados pela Volkswagen e na respectiva dosagem liberada.

A utilização de aditivos para gasolina inadequados pode causar sérios danos ao motor e danificar o catalisador. Aditivos para gasolina contendo metal

não devem ser usados em nenhuma hipótese. Aditivos contendo metal também podem estar nos aditivos para gasolina que são oferecidos para melhorar o poder antidetonante ou para aumentar a octanagem. Normalmente, não são utilizados aditivos para gasolina adquiridos separadamente ⇒ ⓘ.

### **! NOTA**

- **Antes do abastecimento com gasolina, verificar se a informação da norma de combustível constante na bomba de combustível corresponde às exigências do veículo.**
- **Abastecer somente com combustível com octanagem suficiente em conformidade com a norma. Caso contrário, podem ocorrer danos graves no motor e no sistema do combustível. Outras consequências também podem ser a diminuição da potência e a falha do motor.**
- **Se, em caso de emergência, o veículo precisar ser abastecido com gasolina de octanagem muito baixa, o motor deverá ser conduzido somente com rotação média e com menor demanda. Evitar altas rotações e demandas intensas do motor. Caso contrário, podem ocorrer danos no motor! Assim que possível, reabastecer com combustível de octanagem suficiente.**
- **A utilização de aditivos para gasolina inadequados pode causar sérios danos ao motor e danificar o catalisador.**
- **Os combustíveis identificados na bomba de combustível como contendo metal não devem ser utilizados. Também os combustíveis LRP (lead replacement petrol) contêm aditivos contendo metal em altas concentrações. Perigo de danos ao motor!**
- **Além de piorar a eficácia do catalisador, o abastecimento com combustível contendo chumbo ou outros aditivos metálicos também pode ocasionar danos significativos ao catalisador e ao motor.**

# Conservação, limpeza, manutenção

## No compartimento do motor

### Preparações para trabalhos no compartimento do motor

#### Introdução ao tema

Neste capítulo encontram-se informações relativas aos seguintes temas:

Indicador do display .....	266
Preparar o veículo para trabalhos no compartimento do motor .....	266
Abrir e fechar a tampa do compartimento do motor .....	267

Antes de qualquer trabalho no motor ou no compartimento do motor, parar sempre o veículo com segurança sobre um piso horizontal e resistente a cargas.

O compartimento do motor de um veículo é uma área perigosa. Por esse motivo, trabalhos no motor e no compartimento do motor somente devem ser realizados por conta própria quando se estiver familiarizado com a atividade e com as ações preventivas de segurança válidas e os consumíveis e fluidos de serviço corretos, bem como as ferramentas adequadas estiverem à disposição! Trabalhos incorretos podem causar ferimentos graves ⇒  Se for o caso, mandar realizar todos os trabalhos numa Concessionária Volkswagen ou numa empresa especializada. Para isso, a Volkswagen recomenda as Concessionárias Volkswagen.

#### Informações e alertas complementares:

- Óleo do motor ⇒ Página 269
- Líquido de arrefecimento do motor ⇒ Página 274
- Bateria do veículo ⇒ Página 279

#### ADVERTÊNCIA

Movimentos indesejados do veículo durante os trabalhos de manutenção podem causar ferimentos graves.

- Nunca trabalhar sob o veículo se este não estiver seguro contra movimentação. Se for necessário trabalhar sob o veículo enquanto as rodas estiverem em contato com o solo, o veículo deve estar parado em uma superfície plana, as rodas devem estar bloqueadas e a chave do veículo deve estar fora do cilindro da ignição.

#### ADVERTÊNCIA (continuação)

- Se for necessário trabalhar sob o veículo, este deve ser apoiado adicionalmente de modo seguro com cavaletes adequados. O macaco não é suficiente para essa finalidade e pode falhar e a consequência podem ser ferimentos graves.
- O sistema Start-Stop deve estar desativado.

#### ADVERTÊNCIA

O compartimento do motor de qualquer veículo é uma área perigosa e pode causar ferimentos graves!

- Em todos os trabalhos, ser sempre extremamente prevenido e cauteloso, bem como observar as precauções de segurança de validade geral. Nunca assumir um risco pessoal.
- Realizar trabalhos no motor e no compartimento do motor somente se estiver familiarizado com as ações necessárias. Se houver insegurança sobre o que fazer, os trabalhos necessários deverão ser realizados por uma empresa especializada. Ferimentos graves podem resultar de trabalhos realizados de modo incorreto.
- Nunca abrir ou fechar a tampa do compartimento do motor enquanto sair vapor ou líquido de arrefecimento. Vapor quente ou líquido de arrefecimento quente podem causar queimaduras graves. Esperar sempre até não ouvir nem ver mais nenhum vapor ou líquido de arrefecimento saindo do compartimento do motor.
- Deixar o motor esfriar sempre antes de abrir a tampa do compartimento do motor.
- O contato com peças quentes do motor ou do sistema de escape pode causar queimaduras na pele.
- Quando o motor tiver esfriado, observar o seguinte, antes de abrir a tampa do compartimento do motor:

#### **⚠️ ADVERTÊNCIA (continuação)**

- Puxar bem o freio de estacionamento e colocar a alavanca seletora na posição P ou a alavanca de troca de marcha na posição neutra.
- Desligar a ignição e retirar a chave do veículo da ignição.
- Manter crianças sempre afastadas do compartimento do motor e nunca deixá-las desassistidas.
- O sistema de arrefecimento do motor se encontra sob pressão quando o motor está quente. Nunca abrir a tampa do reservatório de expansão do líquido de arrefecimento do motor se o motor estiver quente. Caso isso seja feito, o líquido de arrefecimento pode respingar e causar queimaduras e outros ferimentos graves.
  - Girar a tampa do reservatório do líquido de arrefecimento do motor lentamente e com muito cuidado, no sentido anti-horário, e ao mesmo tempo pressionar a tampa levemente para baixo.
  - Proteger sempre o rosto, as mãos e os braços do líquido de arrefecimento quente ou do vapor com um pano grande e espesso.
- Ao reabastecer, não derramar fluidos sobre partes do motor ou sobre o sistema de escape. Os fluidos derramados podem causar incêndios.

#### **⚠️ ADVERTÊNCIA**

A alta tensão do sistema elétrico pode causar choques elétricos, queimaduras, ferimentos graves e a morte!

- Nunca colocar o sistema elétrico em curto-circuito. A bateria do veículo poderia explodir.
- Para reduzir o risco de um choque elétrico e de ferimentos graves, observar o seguinte enquanto o motor estiver em funcionamento ou durante a partida:
  - Nunca encostar nos condutores elétricos do sistema de ignição.
  - Nunca encostar nos cabos de alimentação e nas conexões das lâmpadas de descarga de gás.

#### **⚠️ ADVERTÊNCIA**

No compartimento do motor encontra-se peças girando que podem causar ferimentos graves.

#### **⚠️ ADVERTÊNCIA (continuação)**

- Nunca encostar no ventilador do radiador ou na área do ventilador do radiador. O contato com as lâminas do rotor pode causar ferimentos graves. A ventoinha é controlada por temperatura e pode ligar por conta própria, mesmo com a ignição desligada e com a chave do veículo fora do cilindro da ignição.
- Quando for necessário realizar trabalhos durante o processo de partida ou com o motor em funcionamento, existe um perigo de morte devido às peças giratórias, por exemplo, correia poly-V, alternador e ventilador do radiador e devido ao sistema de ignição de alta tensão. Agir sempre com extrema cautela.
  - Cuidar sempre para que nenhuma parte do corpo, joias, gravatas, peças de roupa folgadas e cabelos compridos possam chegar às peças giratórias do motor. Antes do trabalho, remover sempre joias e gravatas, prender cabelos compridos para cima e apertar todas as peças de roupa contra o corpo para evitar que se prendam em peças do motor.
  - Acionar o pedal do acelerador sempre com cautela e nunca de modo descuidado. O veículo pode entrar em movimento mesmo com o freio de estacionamento puxado.
- Não deixar nenhum objeto como, por exemplo, panos de limpeza ou ferramentas no compartimento do motor. Objetos esquecidos podem causar falhas de funcionamento, danos ao motor e incêndio.

#### **⚠️ ADVERTÊNCIA**

Isolamentos adicionais, como cobrir o compartimento do motor, podem avariar o funcionamento do motor, causar incêndios e ocasionar ferimentos graves.

- Nunca cobrir o motor com capas ou outros isolamentos.

#### **⚠️ ADVERTÊNCIA**

Fluidos e alguns materiais no compartimento do motor são facilmente inflamáveis e podem causar incêndios e ferimentos graves!

- Nunca fumar nas proximidades do compartimento do motor.
- Nunca trabalhar nas proximidades de chamas expostas ou faíscas.

#### **⚠️ ADVERTÊNCIA (continuação)**

- Nunca derramar fluidos sobre o motor. Estes podem inflamar no contato com as peças quentes do motor e causar ferimentos.
- Se forem necessários trabalhos no sistema de combustível ou no sistema elétrico, observar o seguinte:
  - Desconectar sempre a bateria do veículo. Atentar para que o veículo esteja desativado se a bateria do veículo for desconectada, pois, caso contrário, o sistema de alarme antifurto será ativado.
  - Nunca trabalhar perto de aquecimentos, aquecedores de água ou outras chamas expostas.
- Ter sempre à mão um extintor de incêndio inspecionado e pronto para funcionamento.

#### **ⓘ NOTA**

Ao reabastecer ou trocar os fluidos, atentar para que os fluidos corretos sejam abastecidos nas aberturas de enchimento corretas. A utilização de fluidos incorretos pode resultar em deficiências de funcionamento graves e danos no motor.



Fluidos que vazam do veículo contaminam o meio ambiente. Por esse motivo, controlar a parte inferior do veículo regularmente. Se houver manchas de fluidos no assoalho, o veículo deverá ser verificado por uma empresa especializada. Descartar corretamente os fluidos derramados. ◀

## Indicador do display

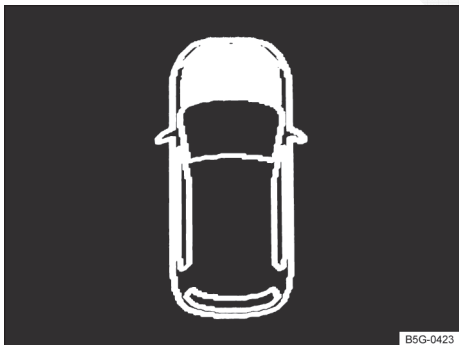

**Fig. 171** Representação esquemática no display do instrumento combinado: tampa do compartimento do motor aberta ou fechada incorretamente.



Em primeiro lugar, ler e observar as informações introdutórias e as indicações de segurança ⚠️ na página 264.

Uma representação simbólica ⇒ Fig. 171 no display do instrumento combinado indica que a tampa do compartimento de motor está aberta ou não fechada corretamente.

**⚠️ Não prosseguir!** Se necessário, levantar novamente a tampa do compartimento do motor e fechar.

A representação também é visível com a ignição desligada, e se apaga alguns minutos após o veículo ser trancado com as portas fechadas.

#### **⚠️ ADVERTÊNCIA**

A inobservância das indicações de advertência pode ocasionar paradas do veículo no trânsito, acidentes e ferimentos graves.

- Nunca ignorar as indicações de advertência.
- Parar o veículo assim que possível e seguro.



De acordo com o modelo do instrumento combinado, a representação dos símbolos pode variar. ▶

## Preparar o veículo para trabalhos no compartimento do motor



Em primeiro lugar, ler e observar as informações introdutórias e as indicações de segurança ⚠️ na página 264. ▶

## Lista de controle

Realizar as seguintes ações sempre na sequência indicada antes de qualquer trabalho no compartimento do motor ⇒ ⚠:

- ✓ Parar o veículo sobre um piso plano e firme.
- ✓ Pisar no pedal do freio e manter a pressão até que a ignição seja desligada.
- ✓ Puxar bem o freio de estacionamento ⇒ Página 174.
- ✓ Colocar a alavanca de troca de marcha na posição neutra ou a alavanca seletora na posição **P** ⇒ Página 163.
- ✓ Desligar a ignição e retirar a chave do veículo da ignição ⇒ Página 157.
- ✓ Deixar o motor esfriar suficientemente.

- ✓ Manter crianças e outras pessoas sempre afastadas do compartimento do motor.
- ✓ Assegurar que o veículo não possa se mover inesperadamente.

### ⚠ ADVERTÊNCIA

**A lista de controle é muito importante para a própria segurança, e a sua inobservância pode causar ferimentos graves.**

- **Seguir sempre as ações da lista de controle e observar as precauções de segurança de validade geral.**

## Abrir e fechar a tampa do compartimento do motor

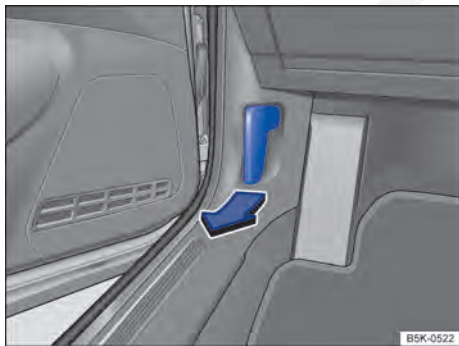

**Fig. 172** No área para os pés no lado do condutor: alavanca de destravamento da tampa do compartimento do motor.

 **Em primeiro lugar, ler e observar as informações introdutórias e as indicações de segurança ⚠ na página 264.**



**Fig. 173** Pela grade do radiador: alavanca de abertura da tampa do compartimento do motor.

### Abrir a tampa do compartimento do motor

- Antes de abrir a tampa do compartimento do motor, assegurar-se de que os braços dos limpadores do para-brisa estejam encostados no para-brisa ⇒ ①.
- Abrir a porta do condutor e puxar a alavanca de destravamento no sentido da seta ⇒ Fig. 172. A tampa do compartimento do motor salta para fora do travamento do fecho pela pressão da mola ⇒ ⚠.
- Erguer a tampa do compartimento do motor pela alavanca de abertura ⇒ Fig. 173 (seta) e abrir totalmente. A tampa do compartimento do motor é suportada pelo amortecedor a gás. ▶

## Fechar a tampa do compartimento do motor

- Puxar a tampa do compartimento do motor para baixo até a força do amortecedor a gás ser superada ⇒ ⚠.

- Deixar a tampa do compartimento do motor cair numa distância de aproximadamente 30 cm sobre a trava do fecho – *não* exercer mais pressão sobre ela!

Se a tampa do compartimento do motor não estiver fechada corretamente, levá-la novamente e fechar.

A tampa do compartimento do motor fechada corretamente fica alinhada com as peças adjacentes da carroceria. No indicador do display do instrumento combinado, a tampa do compartimento do motor não é mais exibida em negrito ⇒ Página 266.

### ⚠ ADVERTÊNCIA

**Uma tampa do compartimento do motor não fechada corretamente pode abrir subitamente durante a viagem e bloquear a visão para frente. Isso pode causar acidentes e ferimentos graves.**

### ⚠ ADVERTÊNCIA (continuação)

- **Depois de fechar a tampa do compartimento do motor, verificar se o travamento encaixou corretamente no fecho. A tampa do compartimento do motor deve estar alinhada com as peças adjacentes da carroceria.**
- **Se for constatado durante a condução que a tampa do compartimento do motor não está fechada corretamente, parar imediatamente e fechar a tampa do compartimento do motor.**
- **Abrir ou fechar a tampa do compartimento do motor somente se não houver ninguém em seu raio de abertura.**

### ! NOTA

- Para evitar danos à tampa do compartimento do motor e aos braços dos limpadores dos vidros, somente abrir a tampa do compartimento do motor com o funcionamento do limpador do para-brisa desligado e os limpadores dos vidros rebatidos.
- Antes do início da condução, sempre colocar os braços dos limpadores do para-brisa sobre o para-brisa.

# Óleo do motor

## Introdução ao tema

Neste capítulo encontram-se informações relativas aos seguintes temas:

Luzes de advertência e de controle .....	269
Especificação do óleo do motor .....	270
Verificar o nível do óleo do motor e reabastecer com óleo do motor .....	271
Consumo de óleo do motor .....	272
Troca do óleo do motor .....	273

### Informações e alertas complementares:

- Preparações para trabalhos no compartimento do motor ⇒ Página 264

#### ADVERTÊNCIA

Se manuseado de forma inadequada, o óleo do motor pode causar queimaduras e outros ferimentos graves.

- Usar sempre óculos de proteção durante o manuseio do óleo do motor.
- O óleo do motor é tóxico e deve ser conservado fora do alcance de crianças.



#### ADVERTÊNCIA (continuação)

- Conservar o óleo do motor somente em recipientes originais fechados. Isto vale também para óleo usado até o momento de seu descarte.
- Nunca utilizar latas de alimentos, garrafas ou outros recipientes vazios para armazenar o óleo do motor, pois assim há risco de que outras pessoas possam ingerir o óleo do motor armazenado.
- O contato frequente com o óleo do motor pode causar lesões na pele. As regiões da pele que entrarem em contato com o óleo do motor devem ser bem lavadas com água e sabão.
- Com o motor em funcionamento, o óleo do motor fica extremamente quente, podendo causar queimaduras graves. Deixar sempre o motor esfriar.







O vazamento ou derramamento do óleo do motor pode poluir o meio ambiente. Os fluidos derramados devem ser removidos e descartados de forma tecnicamente e ambientalmente correta.

## Luzes de advertência e de controle

 Em primeiro lugar, ler e observar as informações introdutórias e as indicações de segurança  na página 269.

No display do instrumento combinado, podem ser exibidas luzes de advertência e mensagens de texto. Além disso, podem soar sinais sonoros.

Acesa	Causa possível	Solução
	Nível do óleo do motor muito baixo.	Desligar o motor. Verificar o nível do óleo do motor ⇒ Página 271.

Piscando	Causa possível	Solução
	Pressão do óleo do motor muito baixa.	 <b>Não prosseguir!</b> Desligar o motor. Verificar o nível do óleo do motor. – Se a luz de advertência estiver piscando embora o nível do óleo esteja em ordem, <i>não</i> continuar conduzindo nem manter o motor em funcionamento. Isso pode resultar em danos ao motor. Procurar auxílio técnico especializado.
	Sistema de óleo do motor avariado.	Procurar uma empresa especializada. O sensor do óleo do motor deve ser verificado.

## ⚠️ ADVERTÊNCIA

A inobservância das luzes de advertência acesas e das mensagens de texto pode causar a parada do veículo no trânsito, acidentes e ferimentos graves.

- Nunca deixar de observar as luzes de advertência e as mensagens de texto.

## ⚠️ ADVERTÊNCIA (continuação)

- Parar o veículo assim que possível e seguro.

## 📌 NOTA

A inobservância das luzes de advertência acesas e das mensagens de texto pode ocasionar danos no veículo.

 Ao ligar a ignição, algumas luzes de advertência e de controle se acendem brevemente no instrumento combinado para a verificação da função. Elas se apagam após alguns segundos. ◀

## Especificação do óleo do motor

 Em primeiro lugar, ler e observar as informações introdutórias e as indicações de segurança ⚠️ na página 269.

O óleo do motor a ser utilizado deve corresponder de forma exata às especificações ⇒ caderno *Manutenção e garantia*.

O óleo correto do motor é importante para o funcionamento e para a vida útil do motor. O motor é abastecido de fábrica com um óleo multiviscoso de qualidade especial que, geralmente, pode ser usado ao longo de todo o ano.

Se possível, utilizar somente óleo do motor liberado pela Volkswagen ⇒ . Para manter o serviço de troca de óleo flexível, deve-se reabastecer somente com óleo do motor liberado para serviço flexível, de acordo com a Norma VW correspondente ⇒ Tab. na página 270. Os óleos de motor relacionados são **óleos multiviscosos de baixa fricção**.



Óleos do motor são aperfeiçoados continuamente. As Concessionárias Volkswagen estão sempre informadas sobre as mudanças. Por isso, a Volks-

wagen recomenda que as trocas do óleo do motor sejam sempre realizadas em uma Concessionária Volkswagen.

As qualidades de óleo do motor são adequadas não somente para as demandas dos motores e dos sistemas de limpeza de gases de escape, mas também para a qualidade do combustível. Em motores de combustão interna, devido ao princípio do sistema, o óleo do motor entra em contato com os resíduos de combustão e com o combustível, resultando em efeitos que exercem influência sobre o envelhecimento do óleo do motor.

Visto que, em parte, as qualidades de combustível variam muito entre si nos diversos mercados, isso deve ser levado em consideração na escolha do óleo correto para o motor.

O uso de óleos de motor conforme a VW 504 00 pressupõe qualidades de combustível conforme a EN 228 (gasolina) ou qualidades similares. **Por isso, os tipos de óleo de motor cf. VW 504 00 não são adequados para vários mercados.**

	Especificações admissíveis do óleo do motor ⇒ 		Especificações alternativas do óleo do motor ⇒ 
Tipo de motor	Serviço flexível Q16 (LongLife)	Serviço fixo Q11, Q12, Q13, Q14, Q17 (por tempo ou por quilometragem)	Somente na União Europeia, Suíça, Noruega, Japão e Austrália <sup>a)</sup>
Motores a gasolina	VW 504 00	VW 502 00	VW 504 00

<sup>a)</sup> Especificações alternativas de óleo do motor somente podem ser utilizadas em serviço fixo Q11, Q12, Q13, Q14 e Q17 quando estiverem disponíveis, no respectivo país, as qualidades de combustível conforme a EN 228 (gasolina) ou qualidades similares. ▶



### ❗ NOTA

- Não misturar nenhum aditivo lubrificante ao óleo do motor. Danos causados por esses produtos adicionais estão excluídos da garantia.
- Utilizar somente a especificação de óleo do motor expressamente liberada pela Volkswagen. A utilização de outros óleos do motor pode causar danos ao motor!

### ❗ NOTA (continuação)

- Se o óleos de motor apresentados (⇒ Tab. na página 270) não são disponíveis, deve ser abastecido, em caso de emergência, um outro óleo do motor. Para não danificar o motor, pode ser reabastecido até a próxima troca de óleo somente **uma vez** no máximo 0,5 litro do seguinte óleo do motor:
  - Motores a gasolina: norma ACEA A3/B4 ou API SN (API SM).

## Verificar o nível do óleo do motor e reabastecer com óleo do motor

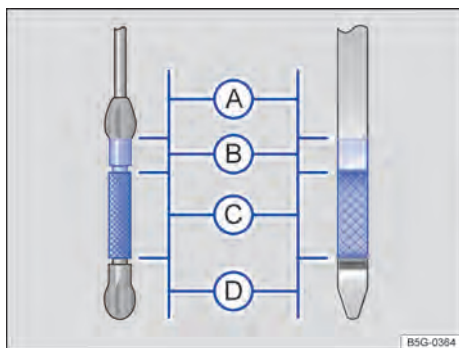

Fig. 174 Vareta de medição do óleo com marcas de nível do óleo do motor (variantes).

Em primeiro lugar, ler e observar as informações introdutórias e as indicações de segurança na página 269.

### Lista de controle

Seguir as etapas na sequência indicada ⇒ .

1. Estacionar o veículo com o motor **aquecido pelo funcionamento** em uma superfície plana para evitar a leitura incorreta do nível do óleo do motor.
2. Desligar o motor e esperar alguns minutos para que o óleo do motor escorra de volta para o cárter.
3. Abrir a tampa do compartimento do motor ⇒ Página 264.
4. Identificar a abertura para enchimento de óleo do motor e a vareta de medição do óleo. A abertura para enchimento de óleo do motor é identificada pelo símbolo na tampa ⇒ Fig. 175 e no punho de cor contrastante da vareta de medição do óleo. Se



Fig. 175 No compartimento do motor: tampa da abertura para enchimento de óleo do motor.

não estiver claro onde a tampa e a vareta de medição do óleo se encontram, procurar uma empresa especializada.

5. Retirar a vareta de medição do óleo do tubo-guia e limpar com um pano limpo.
6. Reintroduzir a vareta de medição do óleo no tubo-guia até o batente. Se houver uma marca na vareta de medição do óleo, essa marca deve se ajustar à ranhura correspondente da extremidade superior do tubo-guia na introdução.
7. Retirar novamente a vareta de medição do óleo e ler o nível do óleo do motor na vareta de medição ⇒ Fig. 174 da seguinte maneira:

**A**: não dar a partida no motor ⇒ . Procurar auxílio técnico especializado.

**B**: não reabastecer com óleo ⇒ . Continuar com o passo 15.

## Lista de controle (continuação)

- Ⓒ: o óleo pode ser reabastecido dependendo do nível do óleo do motor. Continuar com o passo 8 ou 15.
- Ⓓ: reabastecer óleo **sem falta**. Continuar com o passo 8.
- Após a leitura do nível do óleo do motor, introduzir a vareta de medição do óleo de maneira correta no tubo-guia até o batente.
  - Desrosquear a tampa da abertura para enchimento de óleo do motor ⇒ Fig. 175.
  - Reabastecer somente com óleo do motor expressamente aprovado pela Volkswagen, passo a passo e em pequenas quantidades (não mais do que 0,5 l).
  - Para evitar encher demais, é necessário esperar aproximadamente um minuto após cada reabastecimento, para que o óleo do motor escorra para o cárter até a marcação da vareta de medição do óleo do motor.
  - Verificar novamente o nível do óleo do motor na vareta de medição do óleo antes de reabastecer com mais uma pequena quantidade de óleo do motor. Nunca reabastecer com óleo do motor em excesso ⇒ Ⓓ.
  - Ao final do processo de reabastecimento, o nível do óleo do motor deve se situar no mínimo no meio da área ⇒ Fig. 174 Ⓒ. Ele não deve ficar acima de Ⓒ, na área Ⓑ e jamais deve ficar na área Ⓐ ⇒ Ⓓ.
  - Após o reabastecimento, rosquear de maneira correta a tampa da abertura para enchimento de óleo do motor.

- Reintroduzir a vareta de medição do óleo de maneira correta no tubo-guia até o batente.
- Fechar a tampa do compartimento do motor de maneira correta ⚠ ⇒ Página 264.

### ⚠ ADVERTÊNCIA

**O óleo do motor pode pegar fogo se entrar em contato com peças quentes do motor. Isso pode causar incêndios, queimaduras e outros ferimentos graves.**

- Se for derramando o óleo do motor sobre as peças frias do motor, o óleo poderá se aquecer com o motor em funcionamento e causar um incêndio.
- Após o reabastecimento, garantir sempre que a tampa da abertura para enchimento de óleo do motor seja fechada de maneira correta e que a vareta de medição do óleo seja recolocada de maneira correta no tubo-guia. Dessa forma, pode ser evitado um derramamento de óleo do motor sobre peças quentes do motor em funcionamento.

### ⚠ NOTA

- Não ligar o motor se o nível do óleo do motor estiver na área ⇒ Fig. 174 Ⓐ. Procurar auxílio técnico especializado. Caso contrário, o catalisador e o motor podem ser danificados!
- Ao reabastecer com fluidos, atentar para que os fluidos corretos sejam abastecidos nas aberturas de enchimento corretas. A utilização de fluidos incorretos pode resultar em deficiências de funcionamento graves e danos no motor.



O nível do óleo do motor não deve, em nenhuma hipótese, se situar na área ⇒ Fig. 174 Ⓐ. Caso contrário, o óleo pode ser aspirado pelo dispositivo de ventilação do cárter e chegar à atmosfera por meio do sistema de escape. ◀

## Consumo de óleo do motor

 **Em primeiro lugar, ler e observar as informações introdutórias e as indicações de segurança ⚠ na página 269.**

O consumo de óleo do motor pode variar de motor para motor e sofrer alterações ao longo da vida útil do motor.

Dependendo da forma de condução e das condições de uso, o consumo de óleo do motor pode chegar a 1 l/2.000 km ou mais – nos primeiros

5.000 quilômetros em veículos novos. Por isso, o nível do óleo do motor deve ser verificado em intervalos regulares – de preferência a cada abastecimento ou antes de conduções longas.

Em caso de alta demanda do motor, o nível do óleo do motor deve estar na área superior permitida ⇒ Fig. 174 Ⓒ como, por exemplo, em longas conduções por estradas durante o verão ou durante travessias de montanhas. ◀

## Troca do óleo do motor



Em primeiro lugar, ler e observar as informações introdutórias e as indicações de segurança  na página 269.

O óleo do motor deve ser trocado regularmente conforme descrito no caderno Manutenção e garantia  $\Rightarrow$  caderno *Manutenção e garantia*.

Por exigir ferramentas especiais e conhecimentos técnicos, a troca do óleo do motor e do filtro deve ser realizada por uma empresa especializada, o que também assegura o descarte adequado do óleo usado. Para isso, a Volkswagen recomenda as Concessionárias Volkswagen.

Mais informações sobre os intervalos de serviço estão disponíveis no caderno Manutenção e garantia.

Aditivos no óleo do motor produzem um escurecimento do novo óleo do motor após um curto período de funcionamento do motor. Isso é normal e não é motivo para que o óleo do motor seja trocado com mais frequência.



### ADVERTÊNCIA

**Se, em casos excepcionais, você mesmo precisar trocar o óleo do motor, observar os seguintes pontos:**

### ADVERTÊNCIA (continuação)

- Usar sempre óculos de proteção.
- Deixar sempre o motor esfriar totalmente para evitar queimaduras.
- Manter os braços na horizontal quando remover o parafuso de drenagem do óleo com os dedos para evitar que o óleo que sai possa escorrer pelo braço.
- Para coletar o óleo usado, utilizar um recipiente adequado com capacidade mínima para coletar a capacidade total de óleo do motor.
- Nunca utilizar latas de alimentos, garrafas ou outros recipientes vazios para armazenar o óleo do motor, pois assim o óleo do motor ali contido nem sempre poderá ser reconhecido por outras pessoas.
- O óleo do motor é tóxico e deve ser conservado fora do alcance de crianças.



Antes de trocar o óleo do motor, descobrir primeiramente um local para o descarte adequado do óleo usado.



Descartar o óleo usado de forma ambientalmente correta. Nunca descartar o óleo usado em jardins, áreas florestais, esgoto, ruas e vias, rios ou afluentes.

# Líquido de arrefecimento do motor

## Introdução ao tema

Neste capítulo encontram-se informações relativas aos seguintes temas:

Indicador de temperatura do líquido de arrefecimento do motor e luz de advertência . . . . .	274
Especificação do líquido de arrefecimento do motor . . . . .	275
Verificar o nível do líquido de arrefecimento do motor e reabastecer com líquido de arrefecimento do motor . . . . .	277

Por esse motivo, trabalhos no sistema do líquido de arrefecimento do motor somente devem ser realizados por conta própria quando se estiver familiarizado com a atividade e com as ações preventivas de segurança válidas e os consumíveis e fluidos de serviço corretos, bem como as ferramentas adequadas estiverem à disposição! Trabalhos incorretos podem causar ferimentos graves → ⚠. Se for o caso, mandar realizar todos os trabalhos numa Concessionária Volkswagen ou numa empresa especializada. Para isso, a Volkswagen recomenda as Concessionárias Volkswagen.

### Informações e alertas complementares:

- Preparações para trabalhos no compartimento do motor → Página 264

## ⚠ ADVERTÊNCIA

O líquido de arrefecimento do motor é tóxico!

- Conservar o líquido de arrefecimento do motor somente em seu recipiente original fechado e em lugar seguro.
- Nunca utilizar latas de alimentos, garrafas ou outros recipientes vazios para armazenar o líquido de arrefecimento do motor, já que há risco de o líquido armazenado ser ingerido por outras pessoas.
- Conservar o líquido de arrefecimento do motor fora do alcance de crianças.
- Assegurar que seja prevista a proporção de aditivo do líquido de arrefecimento correto, de acordo com a temperatura ambiente mais baixa esperada na qual o veículo será operado.
- Em temperaturas extremamente baixas, o líquido de arrefecimento pode congelar e causar a parada do veículo. Uma vez que nesse caso o aquecimento também não funciona mais, ocupantes do veículo que não estejam vestindo roupas de inverno suficientes podem se congelar.

✿ Líquidos de arrefecimento e aditivos podem contaminar o meio ambiente. Fluidos derramados devem ser removidos e descartados de forma tecnicamente e ambientalmente correta. ◀

## Indicador de temperatura do líquido de arrefecimento do motor e luz de advertência

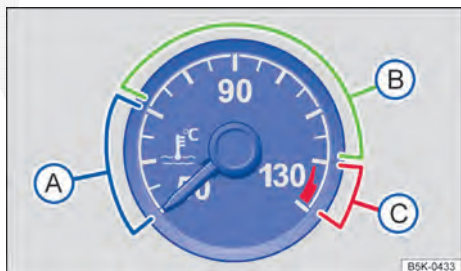







Fig. 176 Indicador da temperatura do líquido de arrefecimento do motor no instrumento combinado: (A) área fria; (B) área normal; (C) área de advertência.

📖 Em primeiro lugar, ler e observar as informações introdutórias e as indicações de segurança ⚠ na página 274.

Em formas de condução normais, o ponteiro se encontra na faixa mediana da escala. Em condições de grande demanda do motor – sobretudo em temperaturas ambiente elevadas – o ponteiro também pode deslocar-se bastante no sentido horário. ▶

Piscando <sup>a)</sup>	Posição do ponteiro ⇒ Fig. 176	Causa possível	Solução
	 Faixa de advertência	A temperatura do líquido de arrefecimento do motor está muito alta.	 <b>Não prosseguir!</b> Parar o veículo assim que possível e seguro. Desligar o motor e deixar o esfriar até que o ponteiro esteja novamente na área normal. Verificar o nível do líquido de arrefecimento do motor ⇒ Página 277.
	 Faixa normal	O nível do líquido de arrefecimento do motor está muito baixo.	Com o motor arrefecido, verificar o nível do líquido de arrefecimento do motor e, se o nível do líquido de arrefecimento estiver baixo, reabastecer com líquido de arrefecimento do motor ⇒ Página 277. Se o nível do líquido de arrefecimento do motor estiver em ordem, existe uma avaria no sistema de arrefecimento do motor.
	–	Sistema de arrefecimento do motor avariado.	 <b>Não prosseguir!</b> Parar o veículo assim que possível e seguro. Procurar auxílio técnico especializado.
–	 Faixa fria	O motor ainda não está aquecido até a temperatura operacional.	Evitar altas rotações do motor e demandas intensas enquanto ele não estiver aquecido.

a) Representação colorida no instrumento combinado com display colorido.

**⚠️ ADVERTÊNCIA**

**A inobservância das luzes de advertência acesas e das mensagens de texto pode causar a parada do veículo no trânsito, acidentes e ferimentos graves.**

- **Nunca deixar de observar as luzes de advertência e as mensagens de texto.**

**⚠️ ADVERTÊNCIA (continuação)**

- **Parar o veículo assim que possível e seguro.**

**❗ NOTA**

**A inobservância das luzes de advertência acesas e das mensagens de texto pode ocasionar danos no veículo.**

**i** Ao ligar a ignição, algumas luzes de advertência e de controle se acendem brevemente no instrumento combinado para a verificação da função. Elas se apagam após alguns segundos. ◀

## Especificação do líquido de arrefecimento do motor



 **Em primeiro lugar, ler e observar as informações introdutórias e as indicações de segurança ⚠️ na página 274.**

O sistema de arrefecimento do motor é abastecido de fábrica com uma mistura de água tratada especial e, no mínimo, uma fração de 40% de aditivo **G 13** para o líquido de arrefecimento do motor (TL-VW 774 J). O aditivo do líquido de arrefecimento do motor pode ser reconhecido pela coloração lilás. A mistura de água e aditivo do líquido de arrefecimento do motor oferece não somente proteção anticongelante até -25 °C (-13 °F), como também

protege as peças de liga leve do sistema de arrefecimento do motor contra corrosão. Além disso, a mistura evita o acúmulo de calcário e eleva consideravelmente o ponto de ebulição do líquido de arrefecimento do motor.

Para proteção do sistema de arrefecimento do motor, a parte de aditivo do líquido de arrefecimento do motor deverá equivaler *sempre* a, no mínimo 40%, mesmo em tempo ou climas quentes quando não é necessária a proteção anticongelante. ▶

Se, por razões climáticas, for necessária uma proteção anticongelante reforçada, a parte de aditivo no líquido de arrefecimento do motor poderá ser aumentada. Contudo, a parte de aditivo no líquido de arrefecimento do motor não deverá ultrapassar 60%, pois, nesse caso, a proteção anticongelante voltaria a diminuir, piorando o efeito de arrefecimento.

Ao reabastecer o líquido de arrefecimento do motor, deve ser utilizada uma mistura de **água destilada** e no mínimo 40% do aditivo do líquido de arrefecimento do motor G 13 ou G 12 plus-plus (TL-VW 774 G) (ambos de cor lilás) para atingir uma alta proteção anticorrosiva ⇒ . Uma mistura de G 13 com os líquidos de arrefecimento do motor G 12 plus (TL-VW 774 F), G 12 (cor vermelha) ou G 11 (cor verde azulado) piora muito a proteção anticorrosiva e, por este motivo, deve ser evitada ⇒ .

### ADVERTÊNCIA

**Proteção anticongelante insuficiente no sistema de arrefecimento do motor pode ocasionar a falha do motor e causar ferimentos graves.**

- **Assegurar que seja prevista a proporção de aditivo do líquido de arrefecimento correto, de acordo com a temperatura ambiente mais baixa esperada na qual o veículo será operado.**
- **Em temperaturas extremamente baixas, o líquido de arrefecimento pode congelar e causar a parada do veículo. Uma vez que**

### ADVERTÊNCIA (continuação)

**nesse caso o aquecimento também não funciona mais, ocupantes do veículo que não estejam vestindo roupas de inverno suficientes podem se congelar.**

### NOTA

**Nunca misturar aditivos do líquido de arrefecimento do motor originais com outros líquidos de arrefecimento não liberados pela Volkswagen. A mistura com líquidos de arrefecimento estranhos pode causar graves danos ao motor e ao sistema de arrefecimento do motor.**

- **Se o líquido no reservatório de expansão do líquido de arrefecimento do motor não estiver rosa (a cor é resultado da mistura do aditivo do líquido de arrefecimento do motor lilás com água destilada), mas tiver se alterado, por exemplo, para marrom, o G 13 foi misturado com outro líquido de arrefecimento do motor, que é inadequado. Nesse caso, o líquido de arrefecimento do motor deve ser trocado imediatamente. Caso contrário, podem ocorrer deficiências de funcionamento graves ou danos ao motor!**



O líquido de arrefecimento do motor e seus aditivos podem poluir o meio ambiente. Os fluidos derramados devem ser removidos e descartados de forma tecnicamente e ambientalmente correta. 

## Verificar o nível do líquido de arrefecimento do motor e reabastecer com líquido de arrefecimento do motor

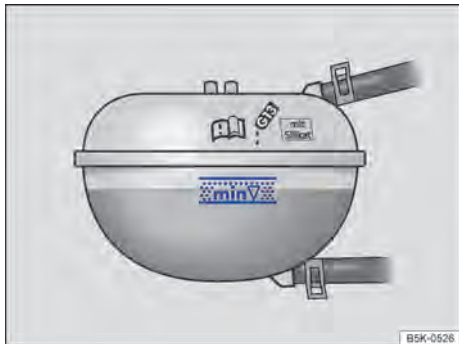

**Fig. 177** No compartimento do motor: marcas no reservatório de expansão do líquido de arrefecimento do motor.

Em primeiro lugar, ler e observar as informações introdutórias e as indicações de segurança na página 274.

Se o nível do líquido de arrefecimento do motor estiver baixo demais, a luz de advertência do líquido de arrefecimento do motor irá se acender.

### Preparações

- Estacionar o veículo em uma superfície plana e firme.
- Deixar o motor esfriar .
- Abrir a tampa do compartimento do motor ⇒ Página 264.
- O reservatório de expansão do líquido de arrefecimento pode ser reconhecido pelo símbolo na tampa ⇒ Fig. 178.

### Verificar o nível do líquido de arrefecimento do motor

- Com o motor frio, verificar o nível do líquido de arrefecimento do motor pela marca lateral do reservatório de expansão do líquido de arrefecimento do motor ⇒ Fig. 177. O nível do líquido de arrefecimento do motor deve estar entre as marcas.
- Se o nível do líquido no reservatório de expansão do líquido de arrefecimento do motor estiver abaixo da marcação mínima ("mín."), reabastecer com líquido de arrefecimento do motor. Se o motor estiver quente, o nível do líquido de arrefecimento do motor pode estar um pouco acima da borda superior da faixa marcada.



**Fig. 178** No compartimento do motor: tampa do reservatório de expansão do líquido de arrefecimento do motor.

### Reabastecer com líquido de arrefecimento do motor

- Colocar sempre um pano apropriado sobre a tampa do reservatório de expansão do líquido de arrefecimento do motor para proteger o rosto, as mãos e os braços do líquido de arrefecimento do motor quente ou do vapor.
- Desrosquear cuidadosamente a tampa ⇒ .
- Reabastecer somente com líquido de arrefecimento do motor **ново** e de acordo com a especificação da Volkswagen ⇒ Página 275 ⇒ .
- Somente reabastecer o fluido de arrefecimento se ainda se encontrar um resto do líquido de arrefecimento no reservatório do líquido de arrefecimento do motor, do contrário pode ocorrer um dano ao motor! Se nenhum líquido de arrefecimento for visível no reservatório de expansão do líquido de arrefecimento do motor, **não prosseguir**, procurar auxílio técnico especializado.
- Se ainda uma quantidade residual do líquido de arrefecimento se encontrar no reservatório de expansão do líquido de arrefecimento do motor, reabastecer o líquido de arrefecimento até que o nível do líquido permaneça estável.
- O nível do líquido de arrefecimento do motor deve estar entre as marcas do reservatório de expansão do líquido de arrefecimento do motor ⇒ Fig. 177. **Não reabastecer até acima do canto superior da faixa marcada** ⇒ .
- Rosquear bem a tampa.
- Se em caso de emergência não houver à disposição líquido de arrefecimento do motor dentro da especificação exigida ⇒ Página 275, não utilizar nenhum outro aditivo do líquido de arrefecimento

do motor! Em vez disso, completar inicialmente apenas com **água destilada** ⇒ . Depois disso, a proporção de mistura correta de aditivo do líquido de arrefecimento do motor ⇒ Página 275 deve ser restabelecida o mais rápido possível.

## **ADVERTÊNCIA**

Vapor quente ou líquidos de arrefecimento do motor quentes podem causar queimaduras graves.

- Nunca abrir a tampa do compartimento do motor quando puder ser visto ou ouvido vapor ou líquido de arrefecimento saindo do compartimento do motor. Esperar sempre até não ver nem ouvir mais nenhum vapor ou líquido de arrefecimento saindo.
- Deixar sempre o motor esfriar totalmente antes de abrir cuidadosamente a tampa do compartimento do motor. Ao serem tocadas, partes quentes podem queimar a pele.
- Quando o motor tiver esfriado, observar o seguinte antes de abrir a tampa do compartimento do motor:
  - Puxar bem o freio de estacionamento e colocar a alavanca seletora na posição P ou a alavanca de troca de marcha na posição neutra.
  - Desligar a ignição e retirar a chave do veículo da ignição.
  - Manter crianças sempre afastadas do compartimento do motor e nunca deixá-las desassistidas.
- O sistema de arrefecimento do motor se encontra sob pressão quando o motor está quente. Nunca abrir a tampa do reservatório de expansão do líquido de arrefecimento do motor se o motor estiver quente. Caso isso seja feito, o líquido de arrefecimento pode respingar e causar queimaduras e outros ferimentos graves.
  - Girar a tampa lentamente e com muito cuidado no sentido anti-horário e ao mesmo tempo pressionar a tampa levemente para baixo.
  - Proteger sempre o rosto, as mãos e os braços do líquido de arrefecimento quente ou do vapor com um pano grande e espesso.

## **ADVERTÊNCIA (continuação)**

- Ao reabastecer, não derramar fluidos sobre partes do motor ou sobre o sistema de escape. Os fluidos derramados podem causar incêndios. Em certas circunstâncias o etilenoglicol do líquido de arrefecimento do motor pode pegar fogo.

## **NOTA**

- Utilizar somente água destilada para reabastecer! Todos os outros tipos de água podem causar corrosão e sérios danos ao motor devido a seus componentes químicos. Isso também pode ocasionar falhas do motor. Caso seja reabastecida outra água que não seja destilada, todo o líquido do sistema de arrefecimento do motor deve ser trocado imediatamente por uma Concessionária Volkswagen ou por uma empresa especializada.
- Abastecer com líquido de arrefecimento do motor somente até o canto superior da faixa marcada ⇒ [Fig. 177](#). Caso contrário, ao aquecer-se, o líquido de arrefecimento excedente será jogado para fora do sistema de arrefecimento do motor e poderá ocasionar danos.
- Em caso de maiores perdas de líquido de arrefecimento do motor, reabastecer com líquido de arrefecimento somente com o motor *totalmente frio*. Perdas maiores de líquido de arrefecimento indicam possíveis vazamentos no sistema de arrefecimento do motor. O sistema de arrefecimento do motor deve ser verificado por uma Concessionária Volkswagen ou por uma empresa especializada. Caso contrário, podem ocorrer danos no motor!
- Não reabastecer com líquido de arrefecimento se no reservatório de expansão do líquido de arrefecimento do motor não se encontrar mais nenhum líquido de arrefecimento! Existe a possibilidade de ter entrado ar no sistema de arrefecimento. Não prosseguir, procurar uma Concessionária Volkswagen ou auxílio técnico especializado. Caso contrário, podem ocorrer danos no motor!
- Ao reabastecer com fluidos, atentar para que os fluidos corretos sejam abastecidos nas aberturas de enchimento corretas. A utilização de fluidos incorretos pode resultar em deficiências de funcionamento graves e danos no motor.



# Bateria do veículo

## Introdução ao tema

Neste capítulo encontram-se informações relativas aos seguintes temas:

Luz de advertência .....	280
Verificar o nível de eletrólito da bateria do veículo .....	280
Carregar, substituir, desconectar ou conectar a bateria do veículo .....	281





A bateria do veículo é um componente do sistema elétrico e serve para a alimentação de energia do veículo.

Por esse motivo, trabalhos no sistema elétrico somente devem ser realizados por conta própria quando se estiver familiarizado com a atividade e com as ações preventivas de segurança válidas e os consumíveis e fluidos de serviço corretos, bem como as ferramentas adequadas estiverem à disposição! Trabalhos incorretos podem causar ferimentos graves ⇒ . Se for o caso, mandar realizar todos os trabalhos numa Concessionária Volkswagen ou numa empresa especializada. Para isso, a Volkswagen recomenda as Concessionárias Volkswagen.

### Local de instalação da bateria do veículo

A bateria do veículo se encontra no compartimento do motor.

### Esclarecimento dos alertas na bateria do veículo

Símbolo	Significado
	Usar sempre óculos de proteção!
	O eletrólito da bateria é altamente corrosivo. Usar sempre luvas e óculos de proteção!
	Fogo, faíscas, luz exposta e fumar são proibidos!
	Ao carregar a bateria do veículo é produzida uma mistura de gases altamente explosiva!
	Manter a bateria do veículo e o seu eletrólito longe do alcance de crianças!

### Informações e alertas complementares:

- Preparações para trabalhos no compartimento do motor ⇒ Página 264

## ADVERTÊNCIA

**Trabalhos na bateria do veículo e no sistema elétrico podem causar queimaduras químicas, incêndios ou choques elétricos graves. Antes de qualquer trabalho, ler e observar sempre os seguintes alertas e precauções de segurança:**

- Antes de qualquer trabalho na bateria do veículo, desligar a ignição e todos os consumidores elétricos e desconectar o cabo do polo negativo da bateria do veículo.
- Manter crianças longe do eletrólito da bateria e da bateria do veículo.
- Usar sempre luvas e óculos de proteção.
- O eletrólito da bateria é muito agressivo. Ele pode queimar a pele e provocar a perda da visão. Ao manusear a bateria do veículo, proteger principalmente as mãos, os braços e os olhos contra respingos de eletrólito.
- Não fumar e nunca trabalhar próximo de chamas expostas ou de faíscas.
- Evitar a produção de faíscas por cabos e aparelhos elétricos, bem como por descargas eletrostáticas.
- Nunca deixar os polos da bateria em curto-circuito.
- Nunca utilizar uma bateria do veículo danificada. Ela pode explodir. Substituir imediatamente uma bateria do veículo danificada.
- Substituir imediatamente uma bateria do veículo danificada ou congelada. Uma bateria do veículo descarregada pode congelar em temperaturas em torno de 0 °C (+32 °F).



## NOTA

- Não expor a bateria do veículo por períodos prolongados à luz solar direta, pois os raios ultravioletas podem danificar a carcaça da bateria.
- Com o veículo parado por um longo período, proteger a bateria do veículo do frio, de modo que não “congele” e, assim, seja destruída.

 Após a partida do motor com a bateria do veículo totalmente descarregada ou com uma bateria substituída no veículo ou depois do auxílio à partida, as configurações do sistema (hora, data, configurações de conforto pessoais e programações) podem estar desajustadas ou

apagadas. Verificar e corrigir as configurações depois que a bateria do veículo tiver sido suficientemente carregada. <

## Luz de advertência

 Em primeiro lugar, ler e observar as informações introdutórias e as indicações de segurança  na página 279.

No display do instrumento combinado, podem ser exibidas luzes de advertência e mensagens de texto. Além disso, podem soar sinais sonoros.

Acesa	Causa possível	Solução
	Alternador avariado.	Procurar uma empresa especializada. Mandar verificar o sistema elétrico. Desligar os consumidores elétricos desnecessários. A bateria do veículo não é carregada pelo alternador durante a condução.

### ADVERTÊNCIA

A inobservância das luzes de advertência acesas e das mensagens de texto pode causar a parada do veículo no trânsito, acidentes e ferimentos graves.

- Nunca deixar de observar as luzes de advertência e as mensagens de texto.

### ADVERTÊNCIA (continuação)

- Parar o veículo assim que possível e seguro.

### NOTA

A inobservância das luzes de advertência acesas e das mensagens de texto pode ocasionar danos no veículo.

 Ao ligar a ignição, algumas luzes de advertência e de controle se acendem brevemente no instrumento combinado para a verificação da função. Elas se apagam após alguns segundos. <

## Verificar o nível de eletrólito da bateria do veículo

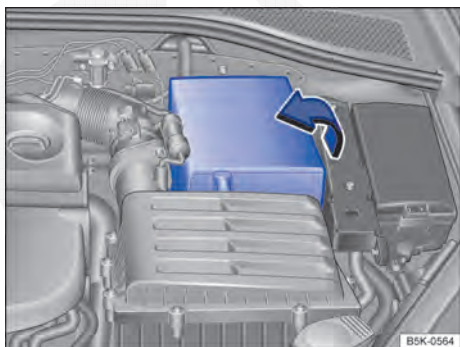

**Fig. 179** No compartimento do motor: rebater para fora a cobertura da bateria do veículo.

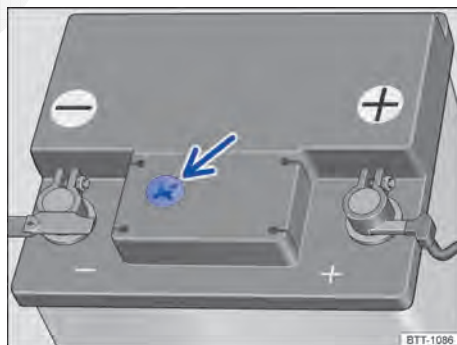

**Fig. 180** Representação esquemática: visor no lado superior da bateria do veículo. ▶



**Em primeiro lugar, ler e observar as informações introdutórias e as indicações de segurança  na página 279.**

Controlar regularmente o nível de eletrólito da bateria com altas quilometragens, em países de clima quente e em uma bateria do veículo velha. No mais, a bateria do veículo não requer manutenção.

Veículos com sistema Start-Stop ⇒ Página 193 são equipados com uma baterias de veículos especiais. Nesse tipo de bateria, pode ocorrer que, por motivos técnicos, o nível do eletrólito não possa ser controlado.

### Preparações

- Preparar o veículo para trabalhos no compartimento do motor ⇒ Página 264.
- Abrir a tampa do compartimento do motor  ⇒ Página 264.

### Cobertura da bateria

Para *abrir*, rebater para fora a cobertura no sentido da seta ⇒ Fig. 179.

Para *fechar*, rebater a cobertura no sentido contrário ao sentido da seta ⇒ Fig. 179.

### Verificar o nível do eletrólito da bateria

- Providenciar iluminação suficiente para poder identificar o indicador colorido no visor redondo no lado superior da bateria do veículo ⇒ Fig. 180 (seta). Jamais utilizar chamas expostas ou objetos incandescentes como iluminação.
- A indicação de cor no visor redondo muda de acordo com o nível de eletrólito da bateria do veículo.

Indicação da cor	Ação
<i>Amarelo claro ou incolor</i>	Nível de eletrólito da bateria do veículo baixo demais. A bateria do veículo deve ser verificada por uma Concessionária Volkswagen ou por uma empresa especializada e, se necessário, substituída.
<i>Preto</i>	Nível de eletrólito da bateria do veículo em ordem.

### ADVERTÊNCIA

**Trabalhos na bateria do veículo podem causar queimaduras químicas, explosões ou choques elétricos graves.**

- Usar sempre luvas e óculos de proteção.
- O eletrólito da bateria é muito agressivo. Ele pode queimar a pele e provocar a perda da visão. Ao manusear a bateria do veículo, proteger principalmente as mãos, os braços e os olhos contra respingos de eletrólito.
- Nunca virar a bateria do veículo. Eletrólito pode sair das aberturas de ventilação e causar queimaduras químicas.
- Jamais abrir uma bateria do veículo.
- Em caso de respingos de eletrólito na pele ou nos olhos, lavar imediatamente a área afetada com água gelada por alguns minutos. Em seguida, procurar imediatamente um médico.
- Em caso de ingestão do eletrólito, procurar um médico imediatamente.

## Carregar, substituir, desconectar ou conectar a bateria do veículo



**Em primeiro lugar, ler e observar as informações introdutórias e as indicações de segurança  na página 279.**

### Carregar a bateria do veículo

A carga da bateria do veículo deve ser feita por uma Concessionária Volkswagen, pois a tecnologia da bateria do veículo instalada de fábrica requer uma carga de tensão restrita ⇒ . Para isso, a Volkswagen recomenda as Concessionárias Volkswagen.

### Substituir a bateria do veículo

A bateria do veículo é desenvolvida sob medida para o seu local de instalação e conta com atributos de segurança. Se uma bateria do veículo precisar ser substituída, informar-se antes da compra

em uma Concessionária Volkswagen sobre a compatibilidade eletromagnética, o tamanho e as exigências de manutenção, performance e segurança da nova bateria do veículo.

Utilizar somente uma bateria do veículo que não requeira manutenção e que esteja de acordo com as normas TL 825 06 e VW 7 50 73. Essas normas devem ser de julho de 2012 ou mais recentes.

Em veículos com bateria do veículo especial, como, por exemplo, os *veículos com sistema Start-Stop* ⇒ Página 193, a bateria do veículo pode ser substituída somente por uma bateria de mesma especificação.

A bateria do veículo deve ser substituída em uma empresa especializada qualificada. Para isso, a Volkswagen recomenda as Concessionárias Volkswagen.

Nos *veículos com sistema Start-Stop*, a bateria do veículo deve sempre ser substituída por uma empresa especializada qualificada, porque é preciso realizar uma adaptação dos componentes eletrônicos do veículo na substituição. Somente uma empresa especializada qualificada possui a tecnologia correspondente para poder realizar uma adaptação corretamente. Para isso, a Volkswagen recomenda as Concessionárias Volkswagen.

### Desconectar a bateria do veículo

Caso a bateria do veículo precise ser desconectada do sistema elétrico do veículo, observar o seguinte:

- Desligar a ignição e todos os consumidores elétricos.
- Destravar o veículo antes da desconexão, pois, caso contrário, o sistema de alarme será disparado.
- Primeiramente, desconectar o cabo negativo e, então, o cabo positivo ⇒ ⚠.

### Conectar a bateria do veículo

- Antes da reconexão da bateria do veículo, desligar a ignição e todos os consumidores elétricos.
- Primeiramente deve ser conectado o cabo positivo e, então, o cabo negativo ⇒ ⚠.

Após conectar uma bateria do veículo e ligar a ignição, podem se acender diversas luzes de controle. Elas se apagam após um curto percurso de condução com velocidade de aproximadamente 15 a 20 km/h (10 - 12 mph). Se as luzes de controle continuarem acesas, procurar uma empresa especializada para verificação do veículo.

Se a bateria do veículo tiver ficado desconectada por longos períodos, o próximo serviço a vencer poderá não ser exibido ou calculado corretamente ⇒ Página 19.

*Veículos com Keyless Access* ⇒ Página 41: se, após a conexão da bateria, a ignição não puder ser ligada, destravar e travar o veículo de fora. Em seguida, tentar ligar a ignição novamente. Caso ainda não consiga ligar a ignição, procurar auxílio técnico especializado.

### Desligamento automático dos consumidores

Se a demanda da bateria do veículo for muito alta, diversas medidas serão tomadas automaticamente pela gestão inteligente da rede elétrica do veículo, visando evitar a descarga da bateria do veículo:

- A rotação de marcha lenta é aumentada para que o alternador forneça mais corrente.
- Se necessário, a capacidade dos maiores consumidores de energia é reduzida, ou, em caso de emergência, eles são totalmente desligados.
- Ao ligar o motor, a alimentação de tensão das tomadas 12 V e do acendedor de cigarro pode ser temporariamente interrompida.

Não é sempre que o gerenciamento da rede elétrica pode evitar que a bateria do veículo seja descarregada. Isso pode ocorrer, por exemplo, quando a ignição permanece ligada por um período mais longo com o motor desligado ou quando a luz de posição ou de estacionamento fica acesa por muito tempo com o veículo estacionado.

### Por que motivo a bateria do veículo se descarrega

- Longos tempos de parada sem deixar o motor funcionar, principalmente se a ignição estiver ligada.
- Uso de consumidores elétricos com o motor parado.

#### ⚠ ADVERTÊNCIA

O uso de baterias do veículo incorretas ou a sua fixação inadequada podem causar curtos-circuitos, incêndios e ferimentos graves.

- Utilizar somente baterias do veículo sem necessidade de manutenção e protegidas contra vazamento que possuam as mesmas características, especificações e dimensões da bateria do veículo instalada de fábrica.

#### ⚠ ADVERTÊNCIA

Ao carregar a bateria do veículo é produzida uma mistura de gases altamente explosiva.

- Carregar a bateria do veículo somente em recintos bem ventilados.
- Nunca carregar uma bateria do veículo congelada ou que tenha sido descongelada. Uma bateria do veículo descarregada pode congelar em temperaturas em torno de 0 °C (+32 °F).
- Substituir sem falta uma bateria do veículo que já tenha congelado.
- Cabos de conexão que não tenham sido conectados corretamente podem causar um curto-circuito. Primeiramente, conectar o cabo positivo, para então conectar o cabo negativo. ▶

**⚠ NOTA**

- **Nunca desconectar ou conectar baterias do veículo com a ignição ligada ou com o motor em funcionamento. Também, nunca utilizar uma bateria do veículo que não corresponda às especificações do veículo. O sistema elétrico ou os componentes eletrônicos podem ser danificados e isso pode causar falhas do funcionamento elétrico.**
- **Nunca conectar acessórios que forneçam corrente para carregar a bateria do veículo, como painéis solares ou carregadores de bateria**

**⚠ NOTA (continuação)**

**na tomada 12 V ou no acendedor de cigarro. Caso contrário, o sistema elétrico do veículo pode ser danificado.**



Descartar a bateria do veículo como recomendado. As baterias do veículo podem conter substâncias tóxicas como ácido sulfúrico e chumbo.



O eletrólito da bateria pode poluir o meio ambiente. Fluidos derramados devem ser recolhidos e descartados de maneira correta. <

# Rodas e pneus

## Sistema de controle dos pneus

### Introdução ao tema

Neste capítulo encontram-se informações relativas aos seguintes temas:

Luz de controle	285
Indicador de controle dos pneus	286

O sistema de controle dos pneus alerta o condutor caso a pressão dos pneus esteja muito baixa.

#### Informações e alertas complementares:

- Sistema Infotainment ⇒ Página 30
- Transportar ⇒ Página 129
- Informações importantes sobre rodas e pneus ⇒ Página 288

#### ADVERTÊNCIA

A tecnologia inteligente do sistema de controle dos pneus não pode ir além dos limites impostos pela física e funciona somente dentro dos limites do sistema. O uso inadequado das rodas e dos pneus pode ocasionar a perda de pressão súbita dos pneus, a soltura da banda de rodagem dos pneus e até fazer com que os pneus estourem.

- Verificar regularmente a pressão dos pneus e manter sempre o valor indicado para a pressão dos pneus ⇒ Página 288. Se a pressão do pneu for muito baixa, o pneu pode se aquecer tanto que a banda de rodagem pode se soltar e o pneu estourar.

#### ADVERTÊNCIA (continuação)

- Manter a pressão dos pneus sempre correta com os pneus frios, conforme indicado na etiqueta adesiva ⇒ Página 288.
- Verificar regularmente a pressão dos pneus com os pneus frios. Se necessário, adequar a pressão dos pneus no pneu frio para os pneus montados no carro ⇒ Página 288.
- Verificar os pneus regularmente, procurando sinais de desgaste e de danos.
- Nunca exceder a velocidade máxima e a capacidade de carga permitidas para os pneus montados.



Uma pressão dos pneus muito baixa aumenta o consumo de combustível e o desgaste do pneu.



Ao conduzir pela primeira vez com pneus novos em alta velocidade, eles podem se expandir um pouco e, assim, pode ser emitido um único alerta de pressão dos pneus.



Substituir pneus velhos somente por pneus liberados pela Volkswagen para o respectivo modelo de veículo.



Não confiar apenas no sistema de controle dos pneus. Verificar regularmente os pneus para se assegurar de que a pressão dos pneus está correta e de que os pneus não têm sinal de danos, como, por exemplo, furos, cortes, rachaduras ou bolhas. Remover corpos estranhos do perfil do pneu antes que eles penetrem no interior do pneu. <

## Luz de controle



Em primeiro lugar, ler e observar as informações introdutórias e as indicações de segurança ▲ na página 284.

Acesa	Causa possível ⇒ ▲	Solução
	A pressão de um pneu ou diversos pneus diminuiu significativamente em comparação à pressão ajustada pelo condutor ou o pneu está estruturalmente danificado. Adicionalmente, um alerta sonoro pode ser emitido e o display do instrumento combinado pode exibir uma mensagem de texto correspondente.	<b>Não prosseguir!</b> Reduzir a velocidade imediatamente! Parar o veículo assim que possível e seguro. Evitar manobras de direção e de frenagem muito bruscas! Verificar todas as rodas e a respectiva pressão dos pneus e, se for o caso, fazer a adequação ⇒ Página 288. Substituir os pneus danificados. Após uma mudança da pressão dos pneus ou após trocar uma ou mais rodas, o indicador de controle dos pneus precisa ser novamente programado ⇒ Página 286.

Piscando	Causa possível ⇒ ▲	Solução
	Sistema avariado. A luz de controle pisca por cerca de um minuto e, em seguida, permanece acesa constantemente. Adicionalmente, o display do instrumento combinado e do sistema Infotainment podem exibir uma mensagem de texto correspondente.	Se a pressão dos pneus estiver correta e, mesmo após desligar e ligar a ignição, não for possível calibrar o sistema de controle dos pneus e a luz de controle continuar piscando e, em seguida, permanecer acesa, procurar uma Concessionária Volkswagen ou uma empresa especializada. O sistema deve ser verificado.

Ao ligar a ignição, algumas luzes de advertência e de controle se acendem rapidamente para verificação da função. Elas se apagam após alguns segundos.

### ADVERTÊNCIA

**Pressão dos pneus diferente ou pressão dos pneus muito baixa podem causar um colapso dos pneus, a perda de controle do veículo, acidentes, ferimentos graves e a morte.**

- Se a luz de controle (ⓘ) se acender, parar imediatamente e verificar todos os pneus ⇒ Página 288.
- Pressão dos pneus diferente ou pressão dos pneus muito baixa podem aumentar o desgaste do pneu, piorar a estabilidade de condução e aumentar a distância de frenagem.
- Pressão dos pneus diferente ou pressão dos pneus muito baixa podem ocasionar um colapso súbito do pneu, causando o estouro do pneu e a perda de controle do veículo.

### ADVERTÊNCIA (continuação)

- O condutor é responsável pela correta pressão dos pneus em todos os pneus do veículo. A pressão dos pneus recomendada está sempre disponível numa etiqueta adesiva ⇒ Página 288.
- O sistema de controle dos pneus só pode cumprir sua função se todos os pneus frios estiverem com a pressão dos pneus correta.
- Usar valores de pressão dos pneus incorretos pode causar acidentes e danos aos pneus. Todos os pneus precisam ter sempre a pressão adequada ao carregamento ⇒ Página 288.
- Antes de cada condução, encher sempre os pneus com a pressão dos pneus correta ⇒ Página 288.
- Em viagens com a pressão dos pneus muito baixa, os pneus apresentam necessariamente mais deformações. Assim, os pneus podem se aquecer tanto que a banda de rodagem pode se soltar, os pneus podem estourar e pode ocorrer a perda do controle do veículo.
- Altas velocidades e sobrecarga podem aquecer um pneu de tal maneira que o pneu pode estourar e levar à perda de controle do veículo.

### **⚠️ ADVERTÊNCIA (continuação)**

- Uma pressão dos pneus muito alta ou muito baixa encurta a vida útil dos pneus e piora o comportamento de direção do veículo.
- Se o pneu não estiver “furado” e não for necessário trocar a roda imediatamente, conduzir em baixa velocidade até a Concessionária Volkswagen ou empresa especializada mais próxima, verificar e corrigir a pressão dos pneus ⇒ Página 288.

### **⚠️ ADVERTÊNCIA**



A inobservância das luzes de advertência acesas e das mensagens de texto pode causar a parada do veículo no trânsito, acidentes e ferimentos graves.

- Nunca deixar de observar as luzes de advertência e as mensagens de texto.
- Parar o veículo assim que possível e seguro.

### **ⓘ NOTA**

A inobservância das luzes de controle que se acendem e das mensagens de texto pode ocasionar danos ao veículo.

## Indicador de controle dos pneus

 Em primeiro lugar, ler e observar as informações introdutórias e as indicações de segurança  na página 284.

O indicador de controle dos pneus compara, com a ajuda dos sensores do ABS, a rotação e, consequentemente, o diâmetro de rolamento de cada uma das rodas, entre outras coisas. O indicador de controle dos pneus indica no instrumento combinado uma alteração do diâmetro numa ou mais rodas.

### Alterações do diâmetro

O diâmetro de rolamento do pneu pode se alterar:

- Se a pressão dos pneus tiver sido alterada manualmente.
- Se a pressão dos pneus estiver muito baixa.
- Se o pneu tiver danos estruturais.
- Se o veículo estiver carregado em apenas um dos lados.
- Se as rodas de um eixo estiverem muito carregadas, por exemplo, em caso de carregamento muito pesado.

 Com a ignição ligada, se uma pressão dos pneus muito baixa for detectada, a luz de controle amarela é acesa (L). Adicionalmente, soa um alerta sonoro e pode ser exibida uma mensagem de texto.

 Se for detectada uma avaria do sistema com a ignição ligada, a luz de controle amarela (L) pisca por alguns minutos e depois se acende permanentemente. Adicionalmente, pode ser exibida uma mensagem de texto.

 Conduzir em ruas não pavimentadas por muito tempo ou com uma forma de condução esportiva pode desativar o indicador de controle dos pneus temporariamente. A luz de controle exibe a falha de funcionamento, mas se apaga, no entanto, se as condições da rua ou a forma de condução mudarem.

- Se correntes para neve estiverem montadas.
- Se uma roda de emergência estiver montada.
- Se uma roda por eixo tiver sido trocada.

O indicador de controle dos pneus (L) poderá ser retardado ou não exibir nada sob determinadas condições como, por exemplo, se a forma de condução for muito esportiva, em ruas cobertas de neve ou não pavimentadas ou ao conduzir com correntes para neve.





### Programar o indicador de controle dos pneus

Após uma mudança da pressão dos pneus ou após trocar uma ou mais rodas, o indicador de controle dos pneus precisa ser novamente programado. Isto também é válido após trocar as rodas dianteiras pelas rodas traseiras.

Para reprogramar o sistema, é preciso primeiro reinitializar os valores salvos.

- Ligar a ignição.
- Pressionar o botão do Infotainment  ⇒ Página 30.





- Tocar na superfície de função  para abrir o menu **Ajustes do veículo**.
- Tocar na superfície de função .
- Tocar na superfície de função .
- Quando as 4 pressões dos pneus corresponder aos valores exigidos, tocar a superfície de função , para armazenar as pressões dos pneus.
- O toque na superfície de função  faz com que o valores atuais da pressão dos pneus não sejam salvos e o sistema não seja programado.

O sistema ensina automaticamente, depois de reinicializar o valor salvo, durante a condução normal do veículo de acordo com a pressão dos pneus definida pelo condutor e com os pneus montados.

Após uma condução longa com diferentes velocidades, os valores programados são gravados e monitorados.

Com carga muito alta nas rodas, por exemplo, em caso de carregamento pesado, antes da programação, a pressão dos pneus deve ser aumentada até que ela atinja a pressão dos pneus de carga plena recomendada ⇒ Página 288.

 O indicador de controle dos pneus não funciona se o ESC ou o ABS estiverem avariados ⇒ Página 174.

 Durante a condução com correntes para neve, um indicador de falha pode ser exibido, uma vez que as correntes para neve aumentam o diâmetro da roda. 

# Conhecimentos importantes sobre rodas e pneus

## Introdução ao tema

Neste capítulo encontram-se informações relativas aos seguintes temas:

Manuseio de rodas e pneus .....	289
Aros .....	290
Substituir os pneus e pneus novos .....	291
Pressão dos pneus .....	292
Profundidade do perfil e indicadores de desgaste .....	294
Danos nos pneus .....	294
Roda sobressalente ou roda de emergência ..	296
Inscrição dos pneus .....	297
Pneus de inverno .....	300
Correntes para neve .....	301

A Volkswagen recomenda que todos os trabalhos nas rodas e nos pneus sejam executados por uma empresa especializada. Empresas especializadas estão equipadas com todas as ferramentas e peças de reposição necessárias, têm o conhecimento técnico necessário e estão preparadas para o descarte adequado dos pneus usados. Para isso, a Volkswagen recomenda as Concessionárias Volkswagen.

### Informações e alertas complementares:

- Sistema Infotainment ⇒ Página 30
- Transportar ⇒ Página 129
- Sistema de controle dos pneus ⇒ Página 284
- Conservar e limpar a parte externa do veículo ⇒ Página 302
- Informações ao consumidor ⇒ Página 328
- Ferramentas de bordo ⇒ Página 344
- Calotas ⇒ Página 347
- Troca de roda ⇒ Página 350

### ADVERTÊNCIA

**Pneus novos ou pneus velhos, desgastados ou danificados não são capazes de proporcionar o controle e efeito de frenagem totais do veículo.**

- Um manuseio inadequado de rodas e pneus pode reduzir a segurança de condução e causar acidentes e ferimentos graves.
- Utilizar somente pneus radiais de estrutura e tamanho (diâmetro de rolamento) iguais e com o mesmo perfil em todas as 4 rodas.

### ADVERTÊNCIA (continuação)

- Pneus novos precisam ser amaciados, pois no início a sua aderência e o seu efeito de frenagem são reduzidos. Para evitar acidentes e ferimentos graves, conduzir com a devida precaução durante os primeiros 600 km.
- Verificar regularmente a pressão dos pneus frios e manter sempre o valor indicado para a pressão dos pneus. Uma pressão dos pneus muito baixa ao conduzir pode aquecer fortemente os pneus, podendo causar a soltura da banda de rodagem e o estouro do pneu.
- Nunca dirigir com pneus danificados (furos, cortes, rasgos e bolhas) e desgastados. A condução com esses pneus pode causar o estouro de pneus, acidentes e ferimentos graves. Pneus desgastados ou danificados devem ser substituídos imediatamente.
- Nunca exceder a velocidade máxima e a capacidade de carga permitidas para os pneus montados.
- A eficiência dos sistemas de assistência ao condutor e dos sistemas de assistência de frenagem também depende da aderência dos pneus.
- Se forem constatadas vibrações estranhas durante a condução ou se o veículo puxar por um dos lados, parar imediatamente e verificar se as rodas e os pneus não estão danificados.
- Para diminuir o risco de perda de controle da direção, de acidente ou de ferimentos graves, nunca soltar os parafusos dos aros com o anel do aro aparafusado.
- Não utilizar rodas ou pneus de procedência desconhecida. Rodas e pneus usados podem estar danificados, mesmo se os danos não forem visíveis.
- Pneus velhos – mesmo se nunca tiverem sido usados – podem esvaziar ou estourar subitamente, principalmente em altas velocidades, e causar acidentes e ferimentos graves. Pneus com mais de 6 anos de idade só podem ser utilizados em caso de emergência, com extremo cuidado e com forma de condução igualmente cuidadosa.

 Por razões técnicas, normalmente não podem ser utilizados os aros de outros veículos. Isto vale, sob certas circunstâncias, até mesmo para aros do mesmo modelo de veículo. Ob-

servar os documentos de licenciamento do veículo e, se necessário, consultar uma Concessionária Volkswagen. ◀

## Manuseio de rodas e pneus

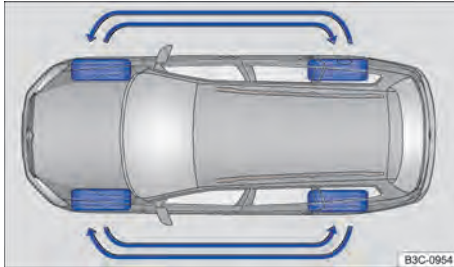



Fig. 181 Esquema para a troca das rodas.

 **Em primeiro lugar, ler e observar as informações introdutórias e as indicações de segurança  na página 288.**

Os pneus são as peças do veículo que mais são submetidas a esforço e as que mais são desconsideradas. Os pneus são muito importantes, uma vez que as estreitas áreas de apoio dos pneus são o único contato do veículo com a rua.

A vida útil dos pneus depende da pressão dos pneus, da forma de condução, do manuseio e da montagem correta.

Pneus e aros são elementos de construção importantes. Os pneus e as rodas liberados pela Volkswagen são determinados para o modelo de veículo correspondente e contribuem decisivamente para um apoio satisfatório sobre a rua e para as características de condução seguras.

### Evitar danos nos aros e nos pneus

- Passar sobre meios-fios e similares somente de modo lento e, sempre que possível, em ângulo reto.
- Verificar regularmente os aros e os pneus quanto a danos, como, por exemplo, furos, cortes, rasgos e bolhas ⇒ Página 294.
- Remover corpos estranhos que se alojam no perfil do pneu e **não penetraram no interior do pneu** ⇒ Página 294.
- Verificar regularmente se está com a pressão correta dos pneus. Se for o caso, observar as mensagens de advertência do sistema de controle dos pneus ⇒ Página 284.

- Pneus desgastados ou danificados devem ser substituídos imediatamente ⇒ Página 294.
- Nunca exceder a capacidade de carga e a velocidade máxima permitidas para os pneus montados ⇒ Página 297.
- Proteger os pneus, inclusive a roda sobressalente, do contato com substâncias agressivas, inclusive gordura, óleo, gasolina e fluido de freio ⇒ .
- Repor as capas de proteção das válvulas contra poeira imediatamente em caso de perda.

### Pneus de baixo perfil

Os pneus de baixo perfil fornecem, em comparação com outras combinações de rodas e pneus, uma menor banda de rodagem e um maior diâmetro do aro com uma altura menor do flanco dos pneus ⇒ . Os pneus de baixo perfil melhoram as características de condução e a precisão. Mas podem ocorrer limitações de conforto em estradas e ruas ruins.

### Pneus unidirecionais

Pneus unidirecionais foram desenvolvidos para rodar em somente uma direção. Em pneus unidirecionais, o flanco do pneu é marcado com setas ⇒ Página 297. A direção de rodagem indicada deve ser seguida obrigatoriamente. Somente assim as características de rodagem ideais referentes a aquaplanagem, capacidade de aderência, ruído e desgaste podem ser asseguradas.

Se, mesmo assim, um pneu for montado na direção de rodagem contrária, conduzir obrigatoriamente com mais cuidado, uma vez que o pneu não está mais sendo utilizado segundo as determinações. Isto é especialmente importante em ruas molhadas. O pneu deve ser substituído ou montado na direção de rodagem correta o mais rápido possível.

### Rodízio das rodas

Para o desgaste uniforme de todas as rodas, é recomendável um rodízio regular das rodas conforme o esquema ⇒ Fig. 181. Com isto, os pneus adquirem aproximadamente a mesma vida útil.

A Volkswagen recomenda que o rodízio das rodas seja feito por uma Concessionária Volkswagen ou por uma empresa especializada. ▶

## Pneus com mais de 6 anos de idade

Os pneus envelhecem devido a processos físicos e químicos que podem limitar sua função. Pneus armazenados por um tempo mais longo enrijecem e esfurelam mais rápido do que pneus que estão em uso constante.

A Volkswagen recomenda que pneus com 6 anos ou mais sejam substituídos por pneus novos. Isto também é válido para pneus, inclusive a roda sobressalente, que externamente parecem utilizáveis e cuja profundidade do perfil ainda não alcançou o valor mínimo legalmente prescrito ⇒ ▲.

A idade de cada pneu pode ser constatada pela data de fabricação registrada no número de identificação do pneu (TIN) ⇒ Página 297.

## Armazenar os pneus

Marcar as rodas antes de serem desinstaladas para que possa ser mantida a mesma direção de rotação ao serem instaladas novamente (esquerda, direita, dianteira, traseira). Pneus e rodas desmontados devem ser armazenados em lugar fresco, seco e, de preferência, mais escuro possível. **Não** posicionar verticalmente pneus montados nos aros.

Proteger pneus sem aros em capas adequadas contra impurezas e armazenar em pé sobre a banda de rotação.

### ⚠️ ADVERTÊNCIA

**Líquidos e substâncias agressivas podem causar danos visíveis e não visíveis aos pneus, o que pode ocasionar o estouro dos pneus.**

- **Manter produtos químicos, óleos, gorduras, combustíveis, fluidos de freio e outras substâncias agressivas sempre longe dos pneus.**

### ⚠️ ADVERTÊNCIA

**Pneus velhos – mesmo se nunca tiverem sido usados – podem esvaziar ou estourar subitamente, principalmente em altas velocidades, e causar acidentes e ferimentos graves.**

- **Pneus com mais de 6 anos de idade só podem ser utilizados em caso de emergência, com extremo cuidado e com forma de condução igualmente cuidadosa.**

### ⓘ NOTA

**Evitar choques fortes e, se possível, contornar os obstáculos. Os pneus podem ser muito comprimidos e deformados nos buracos e nos cantos do meio-fio, especialmente os pneus de baixo perfil. Isso pode causar o rompimento do forro do tecido do pneus, quebras ou rachaduras nos flancos dos pneus e deformações ou rachaduras nos aros.**



Descartar pneus velhos sempre de maneira adequada e segundo as prescrições.

## Aros



**Em primeiro lugar, ler e observar as indicações de segurança ▲ na página 288.**

Aros e parafusos de roda são projetados de modo a combinarem entre si. Por isso, em cada mudança de aro, devem ser utilizados os parafusos de roda correspondentes, com o comprimento e forma de calota corretos. O assentamento firme das rodas e a função do sistema de freio dependem disso ⇒ Página 350.

Por razões técnicas, aros de outros veículos normalmente não podem ser utilizados. Isto vale, sob certas circunstâncias, até mesmo para aros do mesmo modelo de veículo.

Os pneus e as rodas liberados pela Volkswagen são determinados para o modelo de veículo correspondente e contribuem decisivamente para um apoio satisfatório sobre a rua e para as características de condução seguras. ▶

## Parafusos de roda

Os parafusos de roda devem ser aparafusados sempre com o torque de aperto correto  
⇒ Página 350.

## Aros com anel do aro aparafusado

Aros com anel do aro aparafusado são compostos por várias peças. Estas peças são aparafusadas entre si com parafusos específicos e por meio de um procedimento especial. Assim, a função, o aperto, a segurança e o diâmetro exato da roda são garantidos. Por esta razão, aros danificados devem ser substituídos e só podem ser consertados por uma empresa especializada. Para isso, a Volkswagen recomenda uma Concessionária Volkswagen ⇒ .

## Aros com elementos decorativos aparafusados

Os aros podem estar providos de elementos decorativos substituíveis, montados no aro com parafusos autotravantes. Elementos decorativos danificados devem ser substituídos somente por uma empresa especializada. Para isso, a Volkswagen recomenda uma Concessionária Volkswagen ⇒ .

## Aros de identificação

Devido a determinações legais em alguns países, os aros novos devem possuir dados sobre determinadas características do aro. Conforme o país, podem existir sobre o aro as seguintes informações:

- Selo de conformidade
- Tamanho do aro

- Nome do fabricante ou da marca
- Data de fabricação (mês/ano)
- País de origem
- Número de fabricação
- Número do lote de matéria-prima
- Código da mercadoria

### ADVERTÊNCIA

**A utilização de aros danificados ou inadequados pode comprometer a segurança de condução e causar acidentes e ferimentos graves.**

- Utilizar somente aros liberados para o veículo.
- Verificar regularmente possíveis danos nos aros e, se necessário, substituí-los.

### ADVERTÊNCIA

**A soltura ou o aperto incorreto das uniões redutoras em aros com anéis do aro aparafusados pode causar acidentes e ferimentos graves.**



- Jamais soltar as uniões redutoras em aros com anel do aro aparafusado.
- Todos os trabalhos em aros com anéis do aro aparafusados devem ser executados por uma empresa especializada. Para isso, a Volkswagen recomenda as Concessionárias Volkswagen.

## Substituir os pneus e pneus novos



**Em primeiro lugar, ler e observar as informações introdutórias e as indicações de segurança  na página 288.**

### Pneus novos

- Conduzir com especial precaução durante os primeiros 600 km com pneus novos, pois os pneus precisam ser *amaciados*. Pneus não amaciados têm menor aderência ⇒  e menor efeito de frenagem ⇒ .
- Utilizar somente pneus radiais de estrutura e tamanho (diâmetro de rolamento) iguais e com o mesmo perfil em todas as 4 rodas.
- Conforme a versão e o fabricante, a profundidade do perfil de pneus novos pode ser variada devido a características de projeto e à conformação do perfil.

### Substituir os pneus

- Se possível, não efetuar a substituição de um pneu individual, mas de, no mínimo, um eixo (os dois pneus do eixo dianteiro ou os dois pneus do eixo traseiro) ⇒ .
- Substituir pneus velhos somente por pneus liberados pela Volkswagen para o respectivo modelo de veículo. Atentar para o tamanho, diâmetro, capacidade de carga e velocidade máxima.
- Jamais utilizar pneus cujas dimensões efetivas ultrapassem as medidas dos pneus autorizados pela Volkswagen. Pneus maiores podem patinar e gerar atrito com a carroceria ou com outras peças. ▶

## Adicionalmente em veículos com indicador de controle dos pneus

Em veículos com indicador de controle dos pneus, após cada montagem de roda, o sistema deve ser reprogramado, independente de se tratar da roda que já estava montada neste lugar até então ou de uma roda nova ⇒ Página 284.

Para mais informações sobre o sistema de controle dos pneus, como ele funciona e o que é necessário saber ⇒ Página 284.

### ⚠️ ADVERTÊNCIA

**Pneus novos precisam ser amaciados, pois no início a sua aderência e o seu efeito de frenagem são reduzidos.**

- Para evitar acidentes e ferimentos graves, conduzir com a devida precaução durante os primeiros 600 km.

### ⚠️ ADVERTÊNCIA

**As rodas devem ter a folga construtiva necessária para seu funcionamento. Se não houver folga suficiente, pode ocorrer atrito**

### ⚠️ ADVERTÊNCIA (continuação)

**dos pneus com partes do chassi, da carroceria e das mangueiras do freio, pode ocorrer uma falha do sistema de freio e soltura da banda de rodagem do pneu e, por decorrência, o estouro do pneu.**

- As medidas reais dos pneus não podem ser maiores que as medidas dos pneus liberados pela Volkswagen e não podem gerar atrito com outras peças do veículo.

**i** Mesmo com indicações de tamanho iguais, as medidas reais dos diferentes tipos de pneu podem apresentar desvios de valores ou grandes diferenças no contorno dos pneus.

**i** Em pneus liberados pela Volkswagen é garantido que as medidas reais estão de acordo com o veículo. Em caso de outros tipos de pneu, os vendedores de pneus devem fornecer um atestado do fabricante, certificando que o tipo de pneu é igualmente compatível com o veículo. Guardar bem o atestado e conservá-lo dentro do veículo.

## Pressão dos pneus

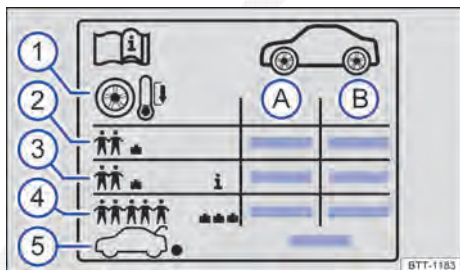
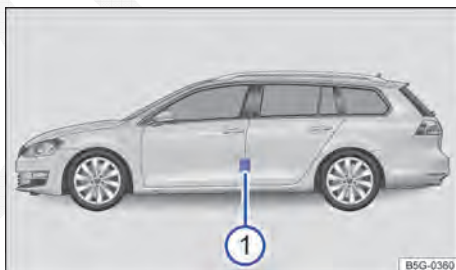

**Fig. 182** Símbolos na etiqueta de pressão dos pneus.

**📖** Em primeiro lugar, ler e observar as informações introdutórias e as indicações de segurança ⚠️ na página 288.

Indicações na etiqueta de pressão dos pneus ⇒ Fig. 182:

- (A) Pressão dos pneus para os pneus do eixo dianteiro.
- (B) Pressão dos pneus para os pneus do eixo traseiro.
- ① Pressão do pneu com os pneus frios.



**Fig. 183** Na coluna do condutor: etiqueta de pressão dos pneus ① (alternativa ao lado interno da portinhola do tanque).

- ② Pressão dos pneus no carregamento parcial.
- ③ Dependendo do veículo: pressão dos pneus de conforto no carregamento parcial.
- ④ Pressão dos pneus no carregamento total.
- ⑤ Pressão dos pneus para a roda sobressalente ou para a roda de emergência.

A etiqueta de pressão dos pneus fornece a pressão dos pneus correta para os pneus montados de fábrica. As indicações valem para os pneus de verão, do ano todo e de inverno. A etiqueta de pressão dos pneus está na coluna da porta do condutor ⇒ Fig. 183 ① ou na parte interna da portinhola do tanque.

Dependendo do veículo, a aparência da placa de pressão do pneu pode ser diferente. Podem estar contidos tamanhos adicionais de pneus ⇒ Página 297.

A pressão incorreta dos pneus causa aumento do desgaste, diminuição considerável da vida útil dos pneus ou até o estouro dos pneus. Uma pressão dos pneus muito alta ou muito baixa encurta tem um efeito desfavorável ao comportamento de direção do veículo ⇒ ⚠. A pressão correta dos pneus é especialmente importante, principalmente em **altas velocidades**.

### Pressão dos pneus de conforto

Dependendo do veículo, a etiqueta de pressão dos pneus pode ter uma pressão dos pneus de conforto ⇒ Fig. 182 ③. A pressão dos pneus de conforto possibilita aumentar o conforto da condução. Ao conduzir com a pressão dos pneus de conforto, pode aumentar o consumo de combustível.

### Verificar a pressão dos pneus

- Verificar a pressão dos pneus regularmente, pelo menos uma vez por mês e adicionalmente antes de cada viagem mais longa. Verificar sempre todos os pneus, inclusive o da roda sobressalente, se disponível. Em regiões mais frias, a pressão dos pneus deverá ser verificada com mais frequência, mas somente se o veículo não tiver sido movimentado anteriormente. Utilizar sempre um medidor de pressão dos pneus em boas condições de funcionamento.
- A pressão dos pneus deve ser verificada somente quando os pneus não tiverem rodado mais do que alguns quilômetros em baixa velocidade nas últimas 3 horas. A pressão dos pneus indicada é válida para um **pneu frio**. A pressão dos pneus é mais alta em pneus quentes que em pneus frios. Por esse motivo, nunca soltar o ar de pneus quentes para ajustar sua pressão.
- Em caso de um carregamento maior, adequar a pressão dos pneus de maneira correspondente ④.

- Após a adequação da pressão dos pneus, sempre recolocar as tampas das válvulas e, se necessário, seguir as informações e orientações de configuração do sistema de controle dos pneus ⇒ Página 284.

- Atentar para que seja utilizada a pressão dos pneus prescrita pelo fabricante do veículo e não a pressão dos pneus do fabricante dos pneus. Nunca exceder a pressão máxima dos pneus que está indicada no flanco dos pneus.

A **roda sobressalente** ou a **roda de emergência** recebe a máxima pressão dos pneus ⑤ prevista para o veículo.

### ⚠ ADVERTÊNCIA

**Uma pressão dos pneus muito baixa ou muito alta pode fazer com que o pneu esvazie ou estoure durante a condução. Isto pode causar acidentes graves e ferimentos fatais.**

- **Uma pressão dos pneus muito baixa ao conduzir pode aquecer fortemente os pneus, podendo causar a soltura da banda de rodagem e o estouro do pneu.**
- **Velocidade excessiva ou sobrecarga do veículo podem gerar superaquecimento e danos repentinos aos pneus, inclusive estouro dos pneus e soltura da banda de rodagem, podendo ocasionar a perda de controle do veículo.**
- **Uma pressão dos pneus muito alta ou muito baixa encurta a vida útil dos pneus e piora o comportamento de direção do veículo.**
- **Verificar regularmente a pressão dos pneus, no mínimo, porém, uma vez por mês e adicionalmente antes de cada condução longa.**
- **Todos os pneus precisam ter sempre a pressão dos pneus correspondente ao carregamento.**
- **Jamais reduzir a pressão aumentada de pneus quentes.**



### ⓘ NOTA

- **Ao colocar o medidor de pressão dos pneus, cuidar para que ele não fique desalinhado com a haste da válvula. Caso contrário, podem ocorrer danos na válvula do pneu.**
- **Tampas de válvula faltantes, inadequadas ou mal rosqueadas podem ocasionar danos na válvula do pneu. Por isso, ao conduzir, cuidar sempre que as tampas das válvulas estejam completamente rosqueadas e que correspondam às tampas de válvula montadas de fábrica. ▶**

 Uma pressão dos pneus muito baixa eleva o consumo de combustível.

 Se o indicador de controle dos pneus emitir um alerta de pressão baixa em pelo menos um dos pneus, verificar a pressão dos pneus com um medidor de pressão de pneus em bom funcionamento. Uma pressão dos pneus muito baixa não



pode ser verificada somente pelo aspecto visual do pneu. Isto é válido inclusive para pneus com perfil baixo.

 Ao verificar a pressão dos pneus, atentar para as particularidades do sistema de controle dos pneus ⇒ Página 284. 

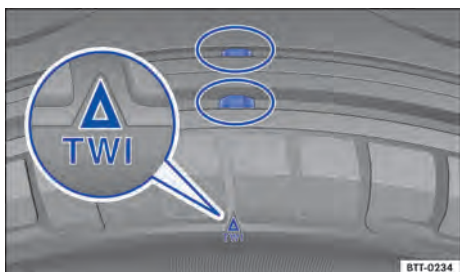
## Profundidade do perfil e indicadores de desgaste



**Fig. 184** Perfil do pneu: indicadores de desgaste.

 Em primeiro lugar, ler e observar as informações introdutórias e as indicações de segurança  na página 288.

### Profundidade do perfil

Situações de condução especiais exigem a maior profundidade do perfil possível e a aproximadamente a mesma profundidade do perfil nos eixos dianteiro e traseiro. Isto é válido especialmente para a condução durante o inverno com temperaturas baixas e tempo úmido ⇒ .

Na maioria dos países, ao atingir o perfil residual de 1,6 mm – medido nos sulcos do perfil ao lado dos indicadores de desgaste – a profundidade mínima do perfil admitida por lei foi atingida. Observar as determinações legais específicas de cada país.

**Pneus de inverno e do ano todo** perderão sua eficiência para o inverno se a profundidade do perfil do pneu chegar a um desgaste de 4 mm. Observar as prescrições legais específicas do país sobre a profundidade mínima do perfil dos pneus de inverno e para o ano todo.

A profundidade do perfil de pneus novos pode variar conforme a versão e o fabricante em razão das características de fabricação e do desenho do perfil.

### Indicadores de desgaste no pneu

Na base do perfil dos pneus originais, encontra-se, transversalmente à direção de rodagem, indicadores de desgaste de 1,6 mm de altura ⇒ [Fig. 184](#). Vários destes indicadores de desgaste estão posicionados em distâncias iguais sobre a banda de rodagem. Marcações nos flancos dos pneus indicam a posição dos indicadores de desgaste, por exemplo, as letras “TWI” ou símbolos.



Os indicadores de desgaste indicam se o pneu já está gasto. O pneu deve ser substituído antes que o desgaste do perfil do pneu chegue até o indicador de desgaste.

### ADVERTÊNCIA

**Pneus gastos representam um risco à segurança e podem ocasionar a perda de controle do veículo e ferimentos graves.**

- Os pneus devem ser substituídos por pneus novos antes que se desgastem até o indicador de desgaste.
- Pneus gastos têm uma aderência extremamente reduzida, especialmente sobre ruas molhadas, e o veículo tende a “flutuar” (aquaplanar) mais cedo.
- Pneus gastos reduzem a possibilidade de controlar bem o veículo em situações de rodagem normais e difíceis, e aumentam a distância de frenagem e o risco de derrapagem. 

## Danos nos pneus

 Em primeiro lugar, ler e observar as informações introdutórias e as indicações de segurança  na página 288. 



Frequentemente, danos em pneus e aros ocorrem de forma imperceptível. **Vibrações** estranhas ou **puxamento de um lado** do veículo, podem indicar danos nos pneus ⇒ ⚠.

- Se houver suspeita de que uma roda possa estar danificada, reduzir imediatamente a velocidade!
- Verificar os pneus e os aros quanto a avarias.
- Em caso de pneus danificados, não prosseguir e procurar auxílio técnico especializado.
- Se não forem reconhecidos danos externos, conduzir lenta e cuidadosamente até uma empresa especializada mais próxima para verificar o veículo.

### Penetração de corpos estranhos no pneu

- Se corpos estranhos tiverem alcançado o interior do pneu, não removê-los! No entanto, objetos que estiverem presos entre os perfis do pneu podem ser removidos.
- *Em veículos com roda sobressalente ou roda de emergência:* se for o caso, substituir a roda danificada ⇒ Página 350. Para a troca da roda danificada, procurar auxílio técnico especializado, se necessário. Para isso, a Volkswagen recomenda as Concessionárias Volkswagen.
- *Em veículos com pneus de mobilidade:* também deixar os corpos estranhos nos pneus e se dirigir a uma Concessionária Volkswagen. Uma massa de vedação aplicada no lado interno da banda de rodagem envolve o corpo estranho que penetrou e veda o pneu temporariamente.
- Controlar e corrigir, se necessário, a pressão de ar.

### Desgaste do pneu

O desgaste do pneu depende de diversos fatores, por exemplo:

- Forma de condução.
- Falta de balanceamento das rodas.
- Regulagens do chassi.

*Forma de condução* – Condução rápida em curvas, arranque precipitado e frenagem brusca elevam o desgaste do pneu. Se houver desgaste excessivo do pneu, mesmo com uma forma de condução normal, mandar verificar a regulagem do chassi numa empresa especializada.

*Falta de balanceamento das rodas* – As rodas de um veículo novo estão balanceadas. Entretanto, durante a condução e motivado por diversas influências, pode ocorrer uma falta de balanceamento que se torna perceptível por uma trepidação da direção. A falta de balanceamento causa o desgaste da direção e da suspensão. Por isso, nesses casos, as rodas devem ser balanceadas novamente. Uma roda nova deve ser balanceada após sua instalação.

*Regulagens do chassi* – Uma regulagem incorreta do chassi limita a segurança de condução e causa aumento do desgaste dos pneus. Em caso de alto desgaste do pneu, mandar verificar o alinhamento das rodas numa Concessionária Volkswagen ou numa empresa especializada.

### ⚠ ADVERTÊNCIA



**Vibrações estranhas ou o puxamento por um dos lados durante a condução podem indicar danos nos pneus.**

- **Reduzir a velocidade imediatamente e parar corretamente, atendendo as regras de trânsito.**
- **Verificar os pneus e os aros quanto a avarias.**
- **Nunca prosseguir conduzindo com pneus ou aros danificados. No lugar disso, procurar auxílio técnico especializado.**
- **Se não forem reconhecidos danos externos, conduzir lenta e cuidadosamente até uma empresa especializada mais próxima para verificar o veículo.**

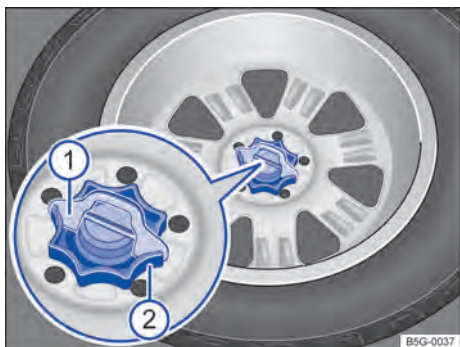
## Roda sobressalente ou roda de emergência



**Fig. 185** No compartimento de bagagem: manípulo para fixação da roda sobressalente.

 Em primeiro lugar, ler e observar as informações introdutórias e as indicações de segurança  na página 288.

### Remover a roda sobressalente

- Abrir a tampa do compartimento de bagagem e levantar o assoalho do compartimento de bagagem variável, até que ele fique seguro pelas travas laterais  $\Rightarrow$  Página 132.
- Se necessário retirar o calço de proteção contra giro  $\Rightarrow$  Fig. 185 ① por cima.
- Girar totalmente o manípulo localizado no meio da roda sobressalente ② no sentido anti-horário, e remover a roda sobressalente.

### Guardar a roda substituída

- Levantar o assoalho do compartimento de bagagem variável, até que ele fique preso pelas travas laterais.
- Colocar a roda substituída na cavidade para a roda sobressalente de tal forma que o furo central do aro esteja posicionado exatamente sobre o pino rosqueável.
- Girar o manípulo ② sobre o pino rosqueável no sentido horário até que a roda trocada esteja presa com segurança.
- Se necessário inserir o calço de proteção contra giro ① de tal forma na fenda do pino rosqueável, que o manípulo não possa ser mais girado.
- Se for o caso, colocar as ferramentas de bordo de volta no compartimento específico no compartimento de bagagem.
- Colocar o assoalho do compartimento de bagagem variável sobre o revestimento do assoalho.
- Fechar a tampa do compartimento de bagagem.

### Roda sobressalente diferente dos pneus de rodagem

Caso a versão da roda sobressalente seja diferente dos pneus de rodagem, por exemplo, pneus de inverno ou a roda de emergência, a roda sobressalente somente poderá ser utilizada em casos de panes por um curto período e com forma de condução correspondentemente cautelosa  $\Rightarrow$  .

Ela deve ser substituída o mais rápido possível por uma roda de rodagem normal com capacidade de funcionamento.

### Observar as orientações para condução:

- Não conduzir em velocidade superior a 80 km/h (50 mph)!
- Evitar arranques acelerados, frenagens bruscas e a condução em curvas em alta velocidade!
- Não utilizar correntes para neve na roda de emergência  $\Rightarrow$  Página 301.
- Verificar a pressão dos pneus o mais rápido possível após a instalação da roda sobressalente ou da roda de emergência  $\Rightarrow$  Página 292.

A pressão do pneu da roda sobressalente ou da roda de emergência deve ser verificada juntamente com a pressão dos demais pneus de rodagem pelo menos uma vez por mês. A roda sobressalente recebe a máxima pressão dos pneus prevista para o veículo  $\Rightarrow$  Página 292.

### ADVERTÊNCIA

**Um uso inadequado da roda sobressalente ou da roda de emergência pode ocasionar a perda de controle do veículo, colisões ou outros acidentes e ferimentos graves.**

- **Em nenhuma hipótese utilizar a roda sobressalente ou a roda de emergência se ela estiver danificada ou desgastada até os indicadores de desgaste.**
- **Em alguns veículos, a roda sobressalente pode ser menor que os pneus originais. A roda sobressalente menor pode ser reconhecida por uma etiqueta adesiva e pela inscrição “80 km/h” ou “50 mph”. Esta inscrição identifica a velocidade máxima com a qual o pneu pode rodar com segurança. A etiqueta adesiva não deverá ser coberta durante a utilização da roda.**
- **Jamais conduzir em velocidade superior a 80 km/h (50 mph). Evitar arranques acelerados, frenagens bruscas e a condução em curvas em alta velocidade.**

**⚠️ ADVERTÊNCIA (continuação)**

- Nunca dirigir mais de 200 km com uma roda de emergência, quando esta estiver montada no eixo de transmissão.
- Trocar a roda de emergência o mais rápido possível por uma roda normal. A roda de emergência destina-se apenas para um uso breve.
- A roda de emergência deve ser fixada sempre com os parafusos fornecidos de fábrica.
- Nunca conduzir com mais do que uma roda sobressalente de tamanho diferente dos pneus de rodagem.

**⚠️ ADVERTÊNCIA (continuação)**

- Após a montagem da roda de emergência, a pressão dos pneus deve ser verificada o mais rápido possível ⇒ Página 292.
- Na roda de emergência não podem ser utilizadas correntes para neve.

**i** Se possível, fixar firmemente a roda sobressalente, a roda de emergência ou a roda substituída no compartimento de bagagem.

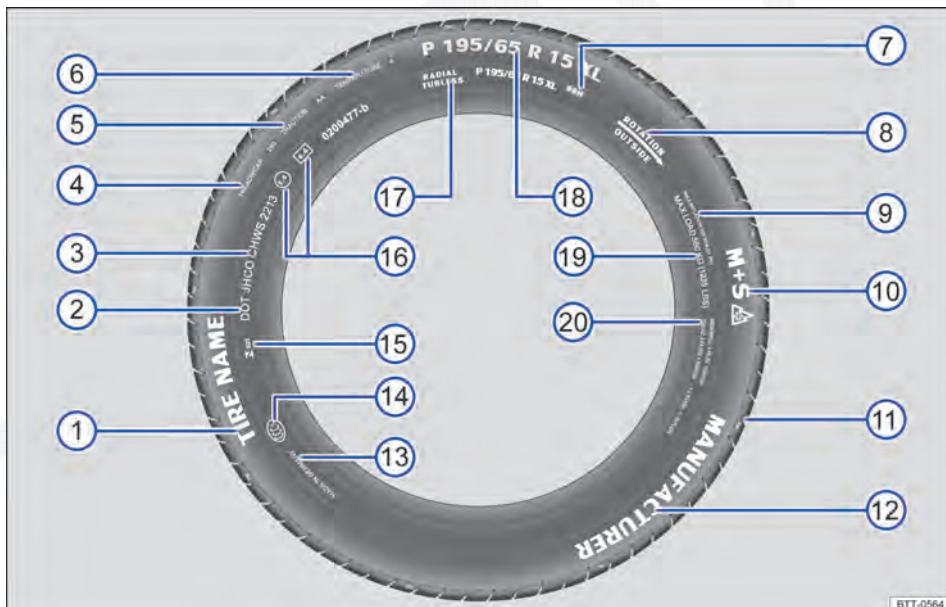

## Inscrição dos pneus



**Fig. 186** Inscrição internacional dos pneus.

**📖** Em primeiro lugar, ler e observar as informações introdutórias e as indicações de segurança **⚠️** na página 288.

⇒ Fig. 186	Inscrição dos pneus (exemplo)	Significado
①	Nome do produto	Denominação individual dos pneus do fabricante.
②	DOT	O pneu atende às exigências legais do Ministério dos Transportes dos E.U.A. responsável pelas normas de segurança dos pneus (Department of Transportation).

⇒ Fig. 186	Inscrição dos pneus (exemplo)	Significado	
③	JHCO CHWS 2213	Número de identificação do pneu (TIN) <sup>a</sup> – eventualmente só no lado interno da roda) e data de fabricação:	
		JHCO CHWS	Código da fábrica fabricante e dados do fabricante do pneu sobre as dimensões e características do pneu.
		2213	Data de fabricação: 22ª semana do ano de 2013.
Informações ao usuário final sobre valores de comparação entre os pneus básicos disponíveis (procedimentos de teste normalizados) ⇒ Página 328:			
④	TREADWEAR 280	Expectativa de vida relativa do pneu com base num teste padrão específico para os E.U.A. Um pneu com a especificação 280 se desgasta 2,8 vezes mais lentamente do que o pneu normal que tem o índice Treadwear de 100. O desempenho do pneu depende das respectivas condições de utilização e pode variar significativamente dos valores normalizados devido ao comportamento de direção, manutenção, diferentes particularidades da pista e às condições climáticas.	
⑤	TRACTION AA	Capacidade de frenagem do pneu em pista molhada (AA, A, B ou C). Essa é medida sob condições controladas em pistas de testes certificadas. Pneus marcados com C têm uma potência de tração baixa. O índice de tração atribuído ao pneu é baseado em pistas de teste retas e não inclui a aceleração, saídas laterais em curvas nem a aquaplanagem e tração sob carga máxima.	
⑥	TEMPERATURA A	Resistência do pneu à temperatura em testes com velocidades mais elevadas (A, B ou C). Pneus com identificadores A e B superam as exigências legais. A avaliação da temperatura se baseia em pneus com a pressão correta e exclui o excesso de pressão. Velocidade excessivas, pressão incorreta e excesso de pressão podem ocasionar, de modo isolado ou em conjunto, um aquecimento ou danos nos pneus.	
⑦	88 H	Índice de carga ⇒ Página 299 e código de velocidade ⇒ Página 299.	
⑧	Rotação e seta	Identificação do sentido de rodagem do pneu ⇒ Página 299.	
⑨	OU: Outside	Identificação do lado externo do pneu ⇒ Página 299.	
⑩	MAX INFLATION 350 KPA (51 psi / 3,51 bar)	Limitação para a pressão de ar máxima nos E.U.A.	
⑪	M+S ou M/S ou 	Identificação para pneus adequados para o inverno (pneus para lama e para neve) ⇒ Página 300. Pneus com cravos são identificados depois do S com um E.	
⑫	TWI	Indica a posição do indicador de desgaste (Tread Wear Indicator) ⇒ Página 294.	
⑬	Nome da marca, logotipo	Fabricante.	
⑭	Feito na Alemanha	País de fabricação.	
⑮		Identificação específica para a China (China Compulsory Certification).	
⑯	 023	Identificação específica para o Brasil. ▶	

⇒ Fig. 186	Inscrição dos pneus (exemplo)	Significado	
16	E4 e4 0200477-b	Identificação segundo prescrições internacionais com o número do país emissor da aprovação. Pneus aprovados conforme o regulamento ECE são identificados com E, pneus conforme o regulamento CE, com e. Em seguida, segue o número de autorização multidígito.	
17	RADIAL TUBELESS	Pneu radial sem câmara.	
18	P 195 / 65 R 15 XL	Descrição do tamanho:	
		P	Identificação para veículos de passeio.
		195	Largura do pneu de lado a lado, em mm.
		65	Proporção altura e largura em %.
		R	Código do tipo de construção para radial.
		15	Diâmetro do aro em polegadas.
19	CARGA MÁXIMA 615 KG (1235 LBS)	XL	Pneu de modelo mais robusto ("Extra Load").
			Especificação do carregamento máximo por roda nos E.U.A.
20	SIDEWALL 1 PLY RAYON	Especificações dos componentes da subestrutura do pneu: 1 camada Rayon (seda sintética).	
	TREAD 4 PLIES 1 RAYON + 2 STEEL + 1 NYLON	Dados sobre os componentes da banda de rodagem: no exemplo, encontram-se 4 camadas sob a banda de rodagem: 1 camada de Rayon (seda sintética), 2 camadas de cinta de aço e 1 camada de nylon.	

a) TIN é o número de série do pneu.

A inscrição dos pneus também se encontra na parte interna. Eventualmente, determinadas marcações se encontram somente num lado do pneu, por exemplo, o número de identificação do pneu e a data de fabricação.

**Se eventualmente houver outros números, trata-se de identificações internas do fabricante do pneu ou identificações específicas do respectivo país.**

### Pneus unidirecionais

Os pneus unidirecionais foram desenvolvidos para rodar numa única direção. Nos pneus unidirecionais, o flanco do pneu é marcado com setas. Manter obrigatoriamente a direção indicada. Somente assim podem ser asseguradas as características de rodagem excelentes referentes à aquaplanagem, capacidade de aderência, ruído e desgaste.

Se, mesmo assim, um pneu for montado na direção de rodagem contrária, conduzir obrigatoriamente com mais cuidado, uma vez que o pneu não está mais sendo utilizado segundo as determinações. Isto é especialmente importante em ruas molhadas. O pneu deve ser substituído ou montado na direção de rodagem correta o mais rápido possível.

### Pneus assimétricos

Em pneus assimétricos, é considerado o comportamento das áreas interna e externa do perfil padrão. Em pneus assimétricos, o flanco do pneu é marcado com setas na parte interna e externa. Manter obrigatoriamente a posição do pneu no aro. Somente assim podem ser asseguradas as características de rodagem excelentes referentes à aquaplanagem, capacidade de aderência, ruído e desgaste.

### Capacidade de carga dos pneus

O índice de carga indica quantos quilogramas podem ser carregados sobre cada pneu isolado (capacidade de carga).

Alguns exemplos:

88	560 kg
91	615 kg
92	630 kg
93	650 kg
95	690 kg
97	730 kg
99	775 kg

### Códigos de velocidade



O código de velocidade indica com qual velocidade de máxima um pneu pode rodar.

P máx. 150 km/h (93 mph)  
Q máx. 160 km/h (99 mph)  
R máx. 170 km/h (106 mph)  
S máx. 180 km/h (112 mph)  
T máx. 190 km/h (118 mph)  
U máx. 200 km/h (125 mph)  
H máx. 210 km/h (130 mph)

V máx. 240 km/h (149 mph)  
Z acima de 240 km/h (149 mph)  
W máx. 270 km/h (168 mph)  
Y máx. 300 km/h (186 mph)

Para pneus com velocidade máxima admissível acima de 240 km/h (149 mph), alguns fabricantes de pneus usam a combinação de letras “ZR”. ◀

## Pneus de inverno

 **Em primeiro lugar, ler e observar as informações introdutórias e as indicações de segurança  na página 288.**

Para as condições das ruas durante o inverno, os pneus de inverno melhoram nitidamente as características de condução do veículo. Os pneus de verão, devido suas características construtivas (largura, composição da borracha, modelagem do perfil), são menos resistentes a derrapagens sobre o gelo e a neve. A Volkswagen recomenda o uso de pneus de inverno ou de pneus para todas as estações em todas as 4 rodas do veículo, especialmente quando são esperadas condições de inverno nas ruas. Os pneus de inverno também melhoram o comportamento de frenagem do veículo e ajudam a reduzir a distância de parada em condições de inverno. Em temperaturas abaixo de +7 °C (+45 °F), a Volkswagen recomenda a instalação de pneus de inverno .



Os pneus de inverno e do ano todo perderão sua eficiência para o inverno se a profundidade do **perfil do pneu** chegar a um desgaste de 4 mm. Da mesma maneira, os pneus de inverno e do ano todo perdem muito de suas características devido ao **envelhecimento** – independentemente da profundidade do perfil do pneu ainda existente.

**Para o uso de pneus de inverno, é válido o seguinte:**

- Observar as determinações legais específicas de cada país.
- Utilizar pneus de inverno nas 4 rodas simultaneamente.
- Utilizar somente se as ruas apresentarem condições de inverno.
- Utilizar somente os tamanhos de pneus de inverno admitidos para o veículo.
- Utilizar juntos pneus de inverno somente com o mesmo tipo de construção, tamanho (diâmetro de rolamento) e com o mesmo perfil.
- Observar o limitador de velocidade conforme o código de velocidade ⇒ .

### Limitação de velocidade

Os pneus de inverno têm uma limitação de velocidade máxima conforme o código de velocidade ⇒ Página 297.

Um alerta de velocidade pode ser configurado no sistema Infotainment por meio do botão  e das superfícies de função  e  ⇒ Página 30.

Em caso de **Pneus de inverno V**, o limitador de velocidade e a necessária pressão dos pneus dependem da motorização. Consultar sem falta a Concessionária Volkswagen sobre a velocidade máxima admissível e a pressão necessária dos pneus.

### ADVERTÊNCIA

**As propriedades de condução melhoradas por pneus de inverno em condições de inverno nas ruas não devem induzir a incorrer um risco de segurança.**

- **Adequar a velocidade e a forma de condução às condições de visibilidade, do clima, da pista e do trânsito.**
- **Nunca exceder a velocidade máxima e a carga útil admissível para os pneus de inverno montados.**

 Após o inverno, montar novamente pneus de verão em tempo hábil. Em temperaturas acima de +7 °C (+45 °F), as características de condução de pneus de verão são melhores. Os ruídos de rodagem são mais baixos, bem como o desgaste do pneu e o consumo de combustível.

 Em veículos com indicação de controle dos pneus, após a troca de roda, o sistema deve ser reprogramado ⇒ Página 284.

 Se necessário, consultar uma Concessionária Volkswagen a respeito dos tamanhos de pneus de inverno permitidos. ◀

## Correntes para neve



**Em primeiro lugar, ler e observar as informações introdutórias e as indicações de segurança**  na página 288.

Observar as determinações legais e locais, bem como a velocidade máxima permitida ao conduzir com correntes para neve.

Se as ruas apresentarem condições de inverno, as correntes para neve melhoram não somente a tração, mas também o comportamento de frenagem.

Correntes para neve podem ser montadas **apenas nas rodas dianteiras e somente nas seguintes combinações de aro e pneu:**

Tamanho do pneu	Aro
195/65 R 15	6 J x 15 ET 43
205/55 R 16	6 J x 16 ET 48
205/50 R 17	6 J x 17 ET 48

A Volkswagen recomenda se informar numa Concessionária Volkswagen a respeito de tamanhos de pneus, aros e correntes para neve correspondentes.

Se possível, utilizar correntes para neve com elos pequenos que não cresçam mais que 15 mm, incluindo o cadeado da corrente.

Na condução com correntes para neve, retirar as calotas centrais e anéis de aros decorativos antes da montagem das correntes . Entretanto, nesse caso, por motivos de segurança, os parafusos das rodas devem ser providos de capas de cobertura. Estas capas podem ser obtidas nas Concessionárias Volkswagen.

### Roda de emergência

A utilização de correntes para neve na roda de emergência não é permitida por razões técnicas  ⇒ Página 296.

Se for necessário conduzir com roda de emergência montada com correntes para neve, montar a roda de emergência no eixo traseiro em caso de

pane na roda dianteira. Montar então a roda traseira que ficou livre no lugar da roda dianteira danificada. Nesse caso, observar a direção de rotação dos pneus. A Volkswagen recomenda já montar as correntes para neve antes da montagem da roda.



### ADVERTÊNCIA



**A utilização de correntes para neve inadequadas ou a instalação incorreta de correntes para neve pode causar acidentes e ferimentos graves.**

- Utilizar sempre as correntes para neve corretas.
- Observar a instrução de montagem do fabricante das correntes para neve.
- Nunca conduzir com correntes para neve em velocidade superior ao permitido.

### NOTA

- Retirar as correntes para neve em trajetos sem neve. Caso contrário, as correntes para neve irão limitar as características de condução, danificar os pneus e danificar-se rapidamente.
- Correntes para neve que entram em contato direto com o aro podem arranhar ou danificar o aro. A Volkswagen recomenda utilizar correntes para neve cobertas.

 Nos veículos com indicador de controle dos pneus, após montar as correntes para neve, o sistema deve ser reprogramado  ⇒ Página 284.

 Correntes para neve podem ser adquiridas em diversos tamanhos para um modelo de veículo. 

# Conservação e manutenção do veículo

## Conservar e limpar a parte externa do veículo

### Introdução ao tema

Neste capítulo encontram-se informações relativas aos seguintes temas:

Lavar o veículo	303
Lavagem com lavador de alta pressão	304
Limpar os vidros e os espelhos retrovisores externos	305
Limpar e substituir as palhetas dos limpadores dos vidros	306
Conservar e polir a pintura do veículo	307
Conservar e limpar as peças cromadas e de alumínio	307
Conservar e limpar as películas decorativas	308
Limpar os aros	309
Conservar as vedações de borracha	309
Descongelar o cilindro da fechadura das portas	310
Proteção da parte inferior do veículo	310
Limpar o compartimento do motor	310

O cuidado frequente e especializado contribui para a conservação do veículo. A conservação tecnicamente correta pode ser uma das condições para o reconhecimento do direitos de cobertura em garantia contra danos de corrosão e problemas de pintura na carroceria.

Produtos de conservação adequados podem ser obtidos numa Concessionária Volkswagen.

### Informações e alertas complementares:

- Conservar e limpar o interior do veículo ⇒ Página 312
- Acessório, reposição de peças, reparos e modificações ⇒ Página 319

### ADVERTÊNCIA

**Produtos de conservação podem ser tóxicos e perigosos. Produtos inadequados para conservação e uma aplicação incorreta dos mesmos podem causar ferimentos graves e intoxicações.**

- Conservar os produtos de conservação somente em recipientes originais fechados.
- Observar o encarte que acompanha a embalagem.

### ADVERTÊNCIA (continuação)

- Nunca utilizar latas de alimentos, garrafas ou outros recipientes para guardar produtos de conservação, pois as pessoas não sempre conseguem identificar os produtos aí contidos.
- Manter as crianças afastadas de produtos de conservação.
- Pode haver geração de vapores tóxicos durante a aplicação. Por esse motivo, aplicar somente ao ar livre ou em locais bem ventilados.
- Nunca utilizar combustível, terebintina, óleo do motor, removedor de esmalte de unhas ou outros líquidos voláteis para lavar, conservar ou limpar. Esses produtos são tóxicos e facilmente inflamáveis.

### ADVERTÊNCIA

A conservação e a limpeza inadequadas de peças do veículo podem limitar os equipamentos de segurança do veículo e, com isso, causar ferimentos graves.

- Limpar e conservar as peças do veículo somente de acordo com as instruções do fabricante.
- Utilizar os produtos de limpeza liberados ou recomendados.

### NOTA

Produtos de limpeza com solventes agredem os materiais e podem danificá-los.

 Lavar o veículo somente em locais especialmente previstos para isso, de modo que a água eventualmente suja com óleo, gordura ou combustível não escoe para a rede de esgoto. Em algumas regiões é proibido lavar o veículo fora dos locais previstos para esse fim.

 Ao comprar produtos de conservação, dar preferência a produtos ambientalmente corretos.

 Restos de produtos de conservação não devem ser descartados no lixo doméstico. Observar o encarte que acompanha a embalagem. <



## Lavar o veículo



Em primeiro lugar, ler e observar as informações introdutórias e as indicações de segurança  na página 302.

Quanto maior o tempo de permanência de resíduos de inseto, excremento de pássaros, resina de árvores, poeira urbana e industrial, piche, fuligem, sal para degelo e outros sedimentos agressivos na superfície do veículo, tanto maior será o seu efeito destrutivo. Altas temperaturas, por exemplo, causadas por forte incidência de radiação solar, intensificam o seu efeito corrosivo. Lavar muito bem e regularmente também a **parte inferior** do veículo.

### Sistema de lavagem

**Observar as orientações do quadro de avisos do operador do sistema de lavagem.** Antes da lavagem automática, executar as ações preventivas usuais como, por exemplo, fechar todos os vidros e rebater os espelhos retrovisores externos para dentro para evitar danos. Se houver peças agregadas especiais no veículo como, por exemplo, spoiler, bagageiro do teto ou antena, informar obrigatoriamente ao operador do sistema de lavagem ⇒ .

A pintura do veículo é tão resistente que o veículo normalmente pode ser lavado sem problemas em sistemas de lavagem automáticos. Contudo, o esforço real sofrido pela pintura depende em grande parte da construção do sistema de lavagem. A Volkswagen recomenda a lavagem em sistemas de lavagem automáticos sem escovas.

Para eliminar eventuais resíduos de cera nos vidros e, se for o caso, uma raspagem das palhetas dos limpadores dos vidros, observar as seguintes orientações ⇒ Página 305, *Limpar os vidros e os espelhos retrovisores externos.*

### Lavar manualmente

Na lavagem manual, amolecer primeiro as impurezas com bastante água e enxaguar tanto quanto possível.

Em seguida, limpar o veículo com uma **esponja macia**, com uma **luva de lavagem** ou com uma **escova**, fazendo pouca pressão. Começar pelo teto e continuar de cima para baixo. Utilizar um **xampu de limpeza** somente no caso de sujeira persistente.

Enxaguar vigorosamente a esponja ou a luva de lavagem em intervalos curtos.

Por último, limpar as rodas, as soleiras e partes similares. Para isso, utilizar uma segunda esponja.

### ADVERTÊNCIA

Peças pontiagudas do veículo podem ocasionar ferimentos.

- Proteger as mãos e os braços de partes pontiagudas ao limpar, por exemplo, a parte inferior do veículo ou a parte interna das caixas de roda.

### ADVERTÊNCIA

Após a lavagem do veículo, o efeito de frenagem pode iniciar com retardo, prolongando a distância de frenagem em razão de pastilhas e discos úmidos ou congelados no inverno.

- Por meio de manobras de frenagem cuidadosas “, frear para que os freios sequem e fiquem sem gelo”. Nesse caso, não colocar em risco outros usuários da via nem ignorar determinações legais.

### NOTA

- A água não deve apresentar temperatura superior a +60 °C (+140 °F).
- Para evitar danos à pintura, não lavar o veículo sob forte luz solar direta.
- Não utilizar esponjas duras, esponjas ásperas de cozinha ou similares, pois a superfície pode ser danificada.
- Limpar o farol com pano ou esponja úmidos, nunca secos. Usar preferencialmente água com sabão.
- Lavagem do veículo em climas frios: ao lavar o veículo com uma mangueira, não dirigir o jato de água diretamente sobre as fechaduras ou juntas de portas ou tampas. As fechaduras e as vedações podem congelar!

### NOTA

Para veículos com Keyless Access, é válido: nos sistemas de lavagem, em que o veículo é deixado sem motorista, o travamento eletrônico da coluna de direção pode ser acionado involuntariamente, caso não haja nenhuma chave válida no compartimento interno do veículo. O veículo pode ser danificado com isso.

- Antes de sair do veículo, sempre ligar e desligar a ignição mais uma vez, e sempre deixar uma chave válida no compartimento interno do veículo. ▶

## ! NOTA

Para evitar danos ao veículo, observar obrigatoriamente os seguintes pontos, antes que o veículo passe por um sistema de lavagem:

- Comparar a bitola do veículo com a distância dos trilhos do sistema de lavagem para não danificar os aros e os pneus!
- Desligar o sensor de chuva e de luz, antes que o veículo seja conduzido para um sistema de lavagem.
- Comparar a altura e a largura do veículo com a altura e a largura de passagem do sistema de lavagem!

## ! NOTA (continuação)

- Rebater os espelhos retrovisores externos para dentro. Espelhos retrovisores externos elétricos devem ser rebatidos para dentro e para fora somente por meio de seus comandos elétricos, nunca manualmente!
- Para evitar danos à pintura da tampa do compartimento do motor, rebater as palhetas dos limpadores do para-brisa sobre o para-brisa quando estiverem secas. Não deixar cair!
- Travar a tampa do compartimento de bagagem para evitar uma abertura sem supervisão no sistema de lavagem automático.

## Lavagem com lavador de alta pressão



Em primeiro lugar, ler e observar as informações introdutórias e as indicações de segurança  na página 302.

Ao lavar o veículo com um lavador de alta pressão, seguir obrigatoriamente a instrução de utilização do lavador de alta pressão. Isso é válido principalmente para a **pressão** e a **distância do jato** ⇒ .

Mantém grande distância de materiais muito maleáveis como tubos de borracha e materiais isolantes, bem como dos sensores do Park Pilot. Os sensores do Park Pilot estão localizados no para-choque traseiro e, se for o caso, no para-choque dianteiro ⇒ .

Em nenhuma circunstância usar **bicos de jato circular** ou **tubeiras** ⇒ .

## ! ADVERTÊNCIA

O uso inadequado de lavadores de alta pressão pode causar danos permanentes nos pneus e em outros materiais, visíveis ou não. Isso pode causar acidentes e ferimentos graves.

- Manter distância suficientemente grande entre o bico do jato e o pneu.
- Jamais limpar o pneu com bicos de jato circular (“tubeiras”). Mesmo com uma distância relativamente grande e um curto tempo de ação, isso pode resultar em danos visíveis ou não visíveis no pneu.

## ! ADVERTÊNCIA

Após a lavagem do veículo, o efeito de frenagem pode iniciar com retardo, prolongando a distância de frenagem em razão de pastilhas e discos úmidos ou congelados no inverno.

- Por meio de manobras de frenagem cuidadosas “, frear para que os freios sequem e fiquem sem gelo”. Nesse caso, não colocar em risco outros usuários da via nem ignorar determinações legais.

## ! NOTA

- A temperatura da água não deve ser superior a +60 °C (+140 °F).
- Para evitar danos à pintura, não lavar o veículo sob forte luz solar direta.
- Para que o Park Pilot e o assistente de direção para estacionamento funcionem corretamente, os sensores nos para-choques devem ser mantidos limpos e sem gelo. Durante a limpeza com lavadores de alta pressão ou jato de vapor, somente borrifar os sensores rapidamente, mantendo sempre uma distância superior a 10 cm.
- Durante a limpeza de película decorativa com lavadores de alta pressão ou jato de vapor, direcionar o jato brevemente para não exceder 100 bar de pressão, mantendo sempre uma distância superior a 40 cm.
- Não limpar os vidros congelados ou cobertos de gelo com um lavador de alta pressão. ▶

## ! NOTA (continuação)

- **Lavagem do veículo em climas frios:** ao lavar o veículo com uma mangueira, não dirigir o jato de água diretamente sobre as fechaduras ou juntas de portas ou tampas. As fechaduras e as vedações podem congelar!



## Limpar os vidros e os espelhos retrovisores externos



Em primeiro lugar, ler e observar as informações introdutórias e as indicações de segurança na página 302.

### Limpar os vidros e os espelhos retrovisores externos

Umedecer os vidros e os espelhos retrovisores externos com um produto de limpeza de vidro padrão à base de álcool.

Secar a superfície dos vidros com uma flanela limpa ou com um pano que não solta fiapos. Uma flanela que foi usada para limpar as superfícies pintadas do veículo contém resíduos gordurosos de conservantes e, por isso, pode sujar as superfícies dos vidros.

Resíduos de borracha, óleo, gordura ou silicone podem ser removidos com um limpa-vidros ou com removedor de silicone ⇒

### Remover resíduos de cera

Sistemas de lavagem automáticos de veículos e outros produtos de conservação podem deixar resíduos de cera sobre as superfícies dos vidros. Esses resíduos de cera podem ser removidos somente com um produto de limpeza especial ou com panos de limpeza. Resíduos de cera no para-brisa podem causar atrito dos limpadores dos vidros. A Volkswagen recomenda remover os resíduos de cera dos vidros e espelhos retrovisores externos com um pano de limpeza de vidro G 052 522 A2 após cada lavagem do veículo.

O atrito pode ser eliminado por meio da adição de um limpa-vidros com propriedades solventes de cera no reservatório de água dos lavadores dos vidros. Ao adicionar o produto de limpeza, respeitar as proporções de mistura recomendadas. Produtos de limpeza removedores de gordura não conseguem remover tais resíduos de cera ⇒

Limpa-vidros, produtos de limpeza especiais e panos de limpeza de vidro podem ser obtidos numa Concessionária Volkswagen.

### Remover a neve

Remover a neve de todos os vidros e espelhos retrovisores externos com uma vassourinha.

### Remover o gelo

Para remover o gelo, utilizar preferencialmente um spray anticongelante. Ao utilizar um raspador de gelo, movimentá-lo somente numa direção, sem movê-lo para frente e para trás. Ao fazer o movimento de volta, a sujeira aderida pode riscar o vidro.

## ADVERTÊNCIA

**Vidros sujos e embaçados reduzem a visibilidade e aumentam o risco de acidentes e de ferimentos graves.**

- **Conduzir apenas se for possível enxergar nitidamente através de todos os vidros do veículo.**
- **Remover o gelo, a neve e o embaçamento de todos os vidros, tanto por dentro quanto por fora.**

## NOTA

- **Em nenhuma hipótese misturar os produtos de limpeza recomendados com outros produtos no reservatório de água dos lavadores dos vidros. Isso poderá ocasionar uma floculação dos componentes e, conseqüentemente, um entupimento dos bicos dos lavadores dos vidros.**

- **Não remover a neve ou o gelo dos vidros e dos espelhos retrovisores externos com água morna ou quente. Caso contrário, o vidro pode se partir!**

- **Os filamentos do desembaçador do vidro traseiro estão localizados na parte interna do vidro traseiro. Não colar etiquetas adesivas sobre os filamentos do desembaçador e jamais limpar a parte interna do vidro traseiro com produtos de limpeza corrosivos ou contendo ácidos ou outros componentes químicos.**

- **As antenas localizadas no lado interno do vidro podem ser danificadas por atrito com objetos ou por produtos de limpeza corrosivos ou ácidos ou outros componentes químicos. Não**

**ⓘ NOTA (continuação)**



colar etiquetas adesivas sobre a antena no vidro e nunca limpar as antenas com produtos de limpeza corrosivos ou ácidos, bem como outros produtos químicos.

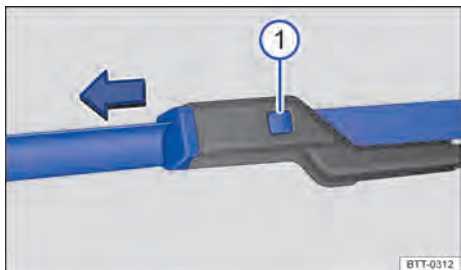

## Limpar e substituir as palhetas dos limpadores dos vidros



**Fig. 187** Substituir as palhetas dos limpadores do para-brisa.

 **Em primeiro lugar, ler e observar as informações introdutórias e as indicações de segurança  na página 302.**

O veículo é equipado de fábrica com palhetas dos limpadores dos vidros revestidas com uma camada de grafite. A camada de grafite faz com que as palhetas dos limpadores dos vidros deslizem suavemente sobre os vidros. Uma camada de grafite danificada pode, entre outros, elevar o nível de ruído durante a limpeza do vidro.

Verificar regularmente a condição das palhetas dos limpadores dos vidros. Trocar as **palhetas dos limpadores dos vidros com atrito** danificadas ou limpá-las se estiverem sujas ⇒ ⓘ.

Palhetas dos limpadores dos vidros danificadas devem ser trocadas imediatamente. As palhetas dos limpadores dos vidros podem ser obtidas numa empresa especializada.

### Limpar as palhetas dos limpadores dos vidros

**Observar nos limpadores do para-brisa:** colocar os braços dos limpadores do para-brisa na posição de serviço antes de rebater para fora ⇒ Página 119.

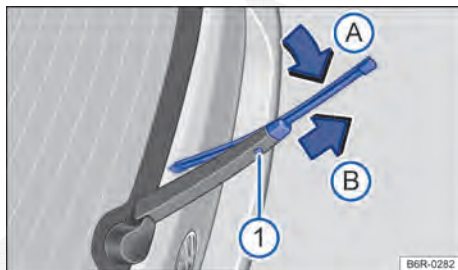

**Fig. 188** Substituir a palheta do limpador do vidro traseiro.

- Para erguer um braço dos limpadores do para-brisa, segurá-lo **somente** pela área de fixação da palheta dos limpadores do para-brisa.
- Com uma esponja úmida, limpar cuidadosamente as palhetas dos limpadores dos vidros ⇒ ⓘ.
- Baixar os braços dos limpadores dos vidros sobre o vidro.

### Substituir as palhetas dos limpadores do para-brisa

- Antes de erguer os braços dos limpadores do para-brisa, colocá-los na posição de serviço ⇒ Página 119.
- Para erguer um braço dos limpadores do para-brisa, segurá-lo **somente** pela área de fixação da palheta dos limpadores do para-brisa.
- Manter o botão de destravamento ⇒ Fig. 187 ⓘ pressionado e, ao mesmo tempo, puxar a palheta dos limpadores dos vidros para fora, no sentido da seta.
- Introduzir a nova palheta dos limpadores do para-brisa **de mesmo tamanho e modelo** no braço dos limpadores dos vidros até encaixar.
- Baixar os braços dos limpadores do para-brisa sobre o para-brisa. ▶

## Substituir a palheta do limpador do vidro traseiro

- Para erguer um braço dos limpadores do para-brisa, segurá-lo **somente** pela área de fixação da palheta dos limpadores do para-brisa.
- Erguer e rebater para fora o braço do limpador do vidro traseiro.
- Manter pressionado a o botão de destravamento ⇒ Fig. 188 ①.
- Incliná-la a palheta do limpador do vidro no sentido do braço do limpador do vidro ⇒ Fig. 188 (seta ①) e ao mesmo tempo retirar no sentido da seta ②. Para isto, poderá ser necessário um esforço maior.
- Introduzir a nova palheta do limpador do vidro traseiro **de mesmo tamanho e versão** no braço do limpador do vidro traseiro no sentido contrário da seta ②, até que ela se encaixe. Aqui a palheta deverá estar em posição dobrada (seta ①).
- Colocar o braço do limpador do vidro traseiro no vidro.

## ⚠ ADVERTÊNCIA

Palhetas dos limpadores dos vidros gastas ou sujas reduzem a visibilidade e aumentam o risco de acidentes e de ferimentos graves.

- Substituir as palhetas dos limpadores dos vidros sempre que estiverem danificadas ou gastas e não limparem mais o vidro de forma satisfatória.

## ! NOTA

- Palhetas dos limpadores dos vidros danificadas ou sujas podem riscar os vidros
- Produtos de limpeza com solventes, esponjas duras e outros objetos pontiagudos danificam o revestimento de grafite das palhetas dos limpadores dos vidros durante a limpeza.
- Não limpar os vidros com combustível, removedor de esmalte de unha, solvente de tinta ou líquidos semelhantes.

## Conservar e polir a pintura do veículo



Em primeiro lugar, ler e observar as informações introdutórias e as indicações de segurança ⚠ na página 302.

### Conservar

Uma boa conservação protege a pintura do veículo. Somente depois que a água deixar de formar gotas visíveis sobre a superfície **limpa** da pintura do veículo, esta pode ser protegida novamente com uma boa **cera conservante**.

Mesmo que uma **cera conservante** for utilizada regularmente no sistema de lavagem, a Volkswagen recomenda que a pintura do veículo seja protegida ao menos duas vezes por ano com a aplicação de cera.

### Polir

Um polimento será necessário somente se a pintura do veículo não apresentar mais um bom aspecto visual e o uso de produtos de conservação não produzir mais nenhum brilho.

Se a pasta para polir utilizada não contiver componentes de conservação, a pintura do veículo precisará ser conservada em seguida.

## ! NOTA

- Para evitar danos, as peças pintadas com acabamento fosco, peças de plástico não pintadas, vidros do farol e a lanterna traseira não devem ser tratadas com produtos de polimento ou ceras conservantes.
- Não polir a pintura do veículo em ambientes onde houver areia ou poeira ou se a pintura estiver muito suja.

## Conservar e limpar as peças cromadas e de alumínio



Em primeiro lugar, ler e observar as informações introdutórias e as indicações de segurança ⚠ na página 302.

- Umedecer um pano limpo, macio e que não solte fiapos e utilizá-lo para limpar as superfícies.
- Em caso de sujeira pesada, utilizar um produto de conservação especial **sem solvente**.
- Em seguida, polir as peças cromadas e de alumínio com um pano macio e seco.

### ! NOTA

Para que as peças cromadas e de alumínio não sejam danificadas:

- Não limpar ou polir sob luz solar direta.
- Não limpar ou polir em ambientes com areia ou poeira.
- Não utilizar produtos de conservação com intensa ação abrasiva, por exemplo, creme de limpeza.



### ! NOTA (continuação)

- Não utilizar esponjas duras, esponjas ásperas de cozinha ou similares.
- Não polir superfícies sujas.
- Não utilizar produtos de limpeza com solventes.
- Não utilizar ceras duras.

### ! NOTA

As calotas centrais de rodas cromadas ou calotas integrais podem estar pintadas adicionalmente e não devem ser tratadas com conservantes à base de cromo ou alumínio ou polidores de cromo ou alumínio. Ao invés disso, usar um produto de conservação de pintura e um produto de polimento de pintura comuns. ◀

## Conservar e limpar as películas decorativas

 Em primeiro lugar, ler e observar as indicações introdutórias e as indicações de segurança  na página 302.

As películas decorativas são elementos de design e são feitas de policloreto de vinila (PVC).

Nas áreas do veículo com películas decorativas, a camada de pintura que se encontra debaixo das mesmas está protegida contra influências climáticas e ambientais.

Se a película decorativa permanecer por um longo período no veículo, pode surgir uma diferença ótica entre a área da pintura protegida pela película decorativa e a área que não foi coberta pela película. Normalmente, um polimento pode eliminar estas diferenças.

A Volkswagen recomenda se informar numa Concessionária Volkswagen ou numa empresa especializada sobre os produtos de conservação adequados.

### Durabilidade das películas decorativas

Influências do meio ambiente, como radiações solares, umidade, poluição do ar, batidas de pedras, etc. têm influência na durabilidade e na cor de películas decorativas. Sinais de uso e de envelhecimento são desgastes normais e não representam defeito do material.

Depois da colocação de películas decorativas, podem se formar bolhas por algum tempo, por exemplo, pela ação do calor de verão. Normalmente as bolhas desaparecem novamente. As condições de uso não são limitadas por isso.

Películas decorativas, especialmente em caso de incidência direta de luz solar, podem apresentar vestígios de uso e envelhecimento após aproximadamente 1 a 3 anos.

Em zonas climáticas muito quentes, especialmente por causa do forte aquecimento por incidência de radiação solar direta, as películas decorativas podem desvanecer dentro de um ano.

### Limpeza das películas decorativas

As películas decorativas são apropriadas para o uso de sistemas de lavagem de veículos, desde que não seja selecionado um programa com cera quente.

Observar as informações e orientações para a lavagem do veículo ⇒ Página 303 e para a lavagem com um lavador de alta pressão ⇒ Página 304.

Ao utilizar um spray limpador e sistemas de jato de vapor, manter sempre uma distância mínima de 40 cm entre o bico do jato e a película decorativa ⇒ .

Resíduos de inseto, excremento de pássaros, resina de árvores, poeira das ruas e indústrias, alcatrão, partículas de fuligem, sal e outros sedimentos agressivos podem danificar as películas decorativas.

Quanto mais tempo os sedimentos agressivos permanecerem na película decorativa, tanto mais duradouro será o seu efeito destrutivo. Altas temperaturas, por exemplo, causadas por forte incidência de radiação solar, intensificam o seu efeito corrosivo. Limpar o veículo imediatamente com água morna ou com água com sabão ⇒  ▶

Remover a sujeira persistente cuidadosamente com álcool e, na sequência, enxaguar com água morna. Não utilizar produtos agressivos como, por exemplo, gasolina, diluente ou solvente para limpar!

### Conservação das películas decorativas

No manuseio de películas decorativas valem basicamente os mesmos cuidados da pintura do veículo ⇒ Página 307.

Tratar as películas decorativas regularmente, no máximo a cada 3 meses, com cera líquida. A cera confere um alisamento da superfície e atua como um repelente de sujeiras.

Para aplicar, utilizar apenas panos de microfibras.

A Volkswagen recomenda se informar numa Concessionária Volkswagen ou numa empresa especializada sobre os produtos de conservação adequados.

### ! NOTA

- **Alinhar os bicos do jato sempre na perpendicular nos cantos e na superfície das películas decorativas.**
- **Durante a limpeza de película decorativa com lavadores de alta pressão ou jato de vapor, direcionar o jato brevemente para não exceder 100 bar de pressão, mantendo sempre uma distância superior a 40 cm.**
- **Dependendo da qualidade das escovas de lavagem do sistema automático de lavagem, depois de algum tempo podem surgir pequenos arranhões na película decorativa.**
- **Remover impurezas na película decorativa o mais rápido possível com produtos de limpeza adequados para evitar danos residuais na película.**

 Danos na superfície da película decorativa, por exemplo, causados por impactos de pedras, somente podem ser eliminados pela troca de elementos completos da película decorativa. A Volkswagen recomenda que os trabalhos sejam realizados por uma Concessionária Volkswagen ou por uma empresa especializada.

## Limpar os aros



**Em primeiro lugar, ler e observar as informações introdutórias e as indicações de segurança**  na página 302.

### Limpar as rodas de aço

Os resíduos de freio que aderem às rodas podem ser removidos com um produto de limpeza industrial. Por esse motivo, limpar as rodas de aço regularmente com uma esponja separada.

Danos na pintura das rodas de aço devem ser tratados antes que enferrujem.

### Limpar e conservar as rodas de liga leve

Remover o sal para degelo e resíduos de freio das rodas de liga leve por meio de lavagem **a cada 2 semanas**. Em seguida, limpar as rodas com um

produto de limpeza sem ácidos. A Volkswagen recomenda aplicar cuidadosamente cera nas rodas **a cada 3 meses**.

Se o sal para degelo e os resíduos de desgaste do freio não forem limpos regularmente, a liga leve será atacada.

Para a limpeza, utilizar um produto de limpeza sem ácidos próprio para rodas de liga leve. Não utilizar pasta de polir ou outros produtos abrasivos na conservação das rodas.

Se a camada de tinta protetora das rodas estiver danificada (como, por exemplo, por impactos de pedras), o dano deve ser consertado imediatamente.

## Conservar as vedações de borracha



**Em primeiro lugar, ler e observar as informações introdutórias e as indicações de segurança**  na página 302.

As vedações de borracha das portas, vidros, etc, se mantêm mais flexíveis, vedam melhor e duram mais se tratadas regularmente com um produto de conservação adequado para borracha.

Antes da conservação, remover a poeira e a sujeira das vedações de borracha com o auxílio de um pano macio. ◀

## Descongela o cilindro da fechadura das portas

 Em primeiro lugar, ler e observar as informações introdutórias e as indicações de segurança ⚠ na página 302.

A Volkswagen recomenda utilizar o spray original Volkswagen com efeito hidratante e anticorrosivo para descongelamento do cilindro da fechadura das portas.

### ⚠ NOTA

Se forem utilizados descongelantes de fechaduras das portas com substâncias solventes de graxas, o cilindro da fechadura da porta poderá enferrujar. ▶

## Proteção da parte inferior do veículo

 Em primeiro lugar, ler e observar as informações introdutórias e as indicações de segurança ⚠ na página 302.

A parte inferior do veículo está protegida contra influências químicas e mecânicas. Durante a condução, a camada protetora da parte inferior do veículo pode sofrer danos. Por isso, a Volkswagen recomenda que a camada protetora da parte inferior do veículo e do chassi seja verificada regularmente e consertada se necessário.

### ⚠ CUIDADO

A proteção da parte inferior do veículo e produtos anticorrosivos poderão se incendiar se entrarem em contato com o sistema de escape aquecido ou com outras partes quentes do motor.

- Não utilizar produtos anticorrosivos e de proteção da parte inferior nos tubos do escapamento, nos catalisadores, nas placas de blindagem térmica e em outras peças do veículo que se aquecem. ▶

## Limpar o compartimento do motor

 Em primeiro lugar, ler e observar as informações introdutórias e as indicações de segurança ⚠ na página 302.

O compartimento do motor é uma área do veículo perigosa ⇒ Página 264.

A limpeza do compartimento do motor deve ser realizada por uma Concessionária Volkswagen ou por uma empresa especializada. Uma limpeza inadequada pode causar, entre outros, a remoção da proteção anticorrosiva e danos aos componentes elétricos do veículo. Além disso, a água pode chegar ao interior do veículo por meio da caixa coletora de água ⇒ ⓘ.

Caso o compartimento do motor fique muito sujo, procurar sempre uma empresa especializada para a limpeza especializada do compartimento do motor. Para isso, a Volkswagen recomenda as Concessionárias Volkswagen.

### Caixa coletora de água

A caixa coletora de água está localizada no compartimento do motor, entre o para-brisa e o motor e sob uma cobertura perfurada. Da caixa coletora de água é sugado ar externo por meio do sistema de ventilação e aquecimento ou do ar-condicionado, chegando ao interior do veículo.

Remover regularmente folhagens e outros objetos soltos da cobertura da caixa coletora de água, com as mãos ou com o auxílio de um aspirador.

### ⚠ ADVERTÊNCIA

Quaisquer trabalhos no motor ou no compartimento do motor podem resultar em ferimentos, queimaduras e riscos de acidente e de incêndio! ▶



**⚠ ADVERTÊNCIA (continuação)**

- **Antes dos trabalhos, tomar conhecimento das ações necessárias e das precauções de segurança de validade geral ⇒ Página 264.**
- **A Volkswagen recomenda que os trabalhos sejam realizados por uma Concessionária Volkswagen ou por uma empresa especializada.**

**! NOTA**

A água adicionada manualmente na caixa coletora de água, por exemplo, pelo lavador de alta pressão, pode causar danos graves ao veículo.

 Lavar o compartimento do motor somente em locais de lavagem especialmente previstos para este fim, de modo que a água eventualmente suja com óleo, gordura ou combustível não seja conduzida à rede de esgoto. Em algumas regiões, a lavagem do compartimento do motor fora desses locais é proibida. ◀

# Conservar e limpar o interior do veículo

## Introdução ao tema

Neste capítulo encontram-se informações relativas aos seguintes temas:

Manuseio do revestimento dos bancos . . . . .	313
Limpar os estofamentos, revestimentos em tecido e Alcantara® . . . . .	313
Conservar e limpar os revestimentos em couro natural . . . . .	315
Limpar os revestimentos em couro artificial . . . . .	316
Limpar os porta-objetos, os porta-copos e o cinzeiro . . . . .	316
Limpar e conservar as peças de plástico, os elementos decorativos de madeira e o painel de instrumentos . . . . .	317
Limpar os cintos de segurança . . . . .	317

Em tecidos de vestuários modernos, como jeans escuro, por exemplo, muitas vezes o tingimento não possui fixação suficiente. Principalmente em revestimentos de bancos claros (de tecido ou couro) podem aparecer manchas bem visíveis produzidas pela descoloração do tecido desses vestuário, mesmo se as instruções de utilização forem seguidas. Nesses casos, não se trata de má qualidade do revestimento, mas sim da fixação insuficiente da cor do tecido do vestuário.

Quanto mais tempo as manchas, sujeira e outros sedimentos permanecerem na superfície das peças do veículo e estofamentos, tanto mais difícil pode ser a limpeza e a conservação. Sobre tudo, longos tempos de exposição podem fazer com que manchas, sujeiras e sedimentações não possam mais ser removidas.

### Informações e alertas complementares:

- Conservar e limpar a parte externa do veículo ⇒ Página 302
- Acessório, reposição de peças, reparos e modificações ⇒ Página 319

### ADVERTÊNCIA

**Produtos de conservação podem ser tóxicos e perigosos. Produtos inadequados de conservação e uma aplicação incorreta dos mesmos podem causar ferimentos graves e intoxicações.**

- Conservar os produtos de conservação somente em recipientes originais fechados.

### ADVERTÊNCIA (continuação)

- Observar o encarte que acompanha a embalagem.
- Nunca utilizar latas de alimentos, garrafas ou outros recipientes para guardar produtos de conservação, pois as pessoas não sempre conseguem identificar os produtos aí contidos.
- Manter as crianças afastadas de produtos de conservação.
- Pode haver geração de vapores tóxicos durante a aplicação. Por esse motivo, aplicar somente ao ar livre ou em locais bem ventilados.
- Nunca utilizar combustível, terebintina, óleo do motor, removedor de esmalte de unhas ou outros líquidos voláteis para lavar, conservar ou limpar. Esses produtos são tóxicos e facilmente inflamáveis.

### ADVERTÊNCIA

A conservação e a limpeza inadequadas de peças do veículo podem limitar os equipamentos de segurança do veículo e, conseqüentemente, causar ferimentos graves.



- Limpar e conservar as peças do veículo somente de acordo com as instruções do fabricante.
- Utilizar os produtos de limpeza liberados ou recomendados.

### NOTA

- Produtos de limpeza com solventes agri-dem os materiais e podem danificá-los de forma irreparável.
- Manchas, sujeiras e outros sedimentos com componentes agressivos e com solventes agri-dem o material e podem danificá-lo de forma irreparável, mesmo após um curto tempo de exposição.
- Remover as manchas, sujeiras e outros sedimentos o mais rápido possível e não permitir que sequem.
- Para evitar danos, mandar efetuar a remoção de manchas persistentes por uma empresa especializada.

 Produtos de conservação adequados são encontrados numa Concessionária Volkswagen.

## Manuseio do revestimento dos bancos

 Em primeiro lugar, ler e observar as informações introdutórias e as indicações de segurança  na página 312.

### Lista de controle

Para o manuseio e a conservação do revestimento dos bancos, observar o seguinte ⇒ 

- ✓ Antes de entrar no veículo, fechar todos os fechos de velcro que possam entrar em contato com o estofamento ou revestimentos em tecido. Fechos de velcro abertos podem causar danos aos estofamentos e aos revestimentos em tecido.
- ✓ Para prevenir danos, evitar o contato direto de objetos pontiagudos e apliques nos estofamentos e revestimentos em tecido. Apliques são, por exemplo, zíperes, rebites, colchetes e pedras decorativas em peças de vestuário ou em cintos.

- ✓ Remover regularmente o pó e partículas de sujeira dos poros, dobras e costuras para evitar danos à superfície dos bancos por atrito constante.
- ✓ Verificar a firmeza do tingimento dos tecidos de vestuário, para evitar manchas no revestimento dos bancos causadas por descoloração. Isto é válido principalmente para o revestimento dos bancos claros.



### NOTA

**A inobservância da importante lista de controle para a conservação do revestimento dos bancos pode ocasionar danos ou manchas por descoloração de vestuário no estofamento e nos revestimentos em tecido.**

- Observar a lista de controle e realizar as ações.

 A Volkswagen recomenda contratar uma Concessionária Volkswagen ou uma empresa especializada para a remoção de possíveis manchas no revestimento dos bancos.

## Limpar os estofamentos, revestimentos em tecido e Alcantara®

 Em primeiro lugar, ler e observar as informações introdutórias e as indicações de segurança  na página 312.

### Limpeza do estofamento da superfície dos bancos com aquecimento e de bancos com possibilidade de ajuste elétrico ou com componentes do airbag

No banco do condutor, no banco do passageiro dianteiro e, se for o caso, nos assentos laterais do banco traseiro pode haver componentes relevantes do airbag e conexões de conectores elétricos montados. Avariar, limpar e manipular de forma inadequada ou molhar estes assentos e encostos, além de danos ao sistema elétrico do veículo, podem causar danos ao sistema de airbag ⇒ .

Em bancos ajustáveis eletricamente e na superfície dos bancos com aquecimento do banco existem componentes elétricos e conexões de conectores que podem ser danificados em caso de lim-

peza ou tratamento inadequado ⇒ . Isto também pode causar danos a outras partes do sistema elétrico do veículo.

Por este motivo, devem ser observadas as seguintes orientações de limpeza:

- Não utilizar lavador de alta pressão, jato de vapor ou spray frio.
- Não utilizar sabão em pasta ou soluções para lavagem.
- Em todo caso, evitar que os bancos sejam encharcados.
- Utilizar somente produtos de limpeza liberados pela Volkswagen.
- Em caso de dúvida, procurar uma Concessionária Volkswagen ou uma empresa de limpeza especializada.

## Limpeza do estofamento da superfície dos bancos sem aquecimento e de bancos sem possibilidade de ajuste elétrico ou sem componentes do airbag

- Ler e observar as instruções de manuseio, orientações e advertências constantes na embalagem antes da utilização de produtos de limpeza.
- Higienizar regularmente estofamentos, revestimentos em tecido, revestimento dos bancos em Alcantara® e o carpete do assoalho com um aspirador de pó (ponteira de escova).
- Não utilizar lavador de alta pressão, jato de vapor ou spray frio.
- Para a limpeza geral, utilizar uma esponja suave ou um tecido de microfibras comum sem fiapos ⇒ ①.
- Limpar superfícies em Alcantara® com um pano de lã ou de algodão levemente umedecido ou com um tecido de microfibras sem fiapos ⇒ ①.

Em sujeira geral comum nas superfícies do estofamento ou nos revestimentos em tecido, a limpeza pode ser feita com uma espuma de limpeza comum no mercado.

Em caso de muita sujeira em geral no tecido dos revestimentos e nos revestimentos em tecido, deve-se informar sobre as possibilidades de limpeza adequadas numa Concessionária Volkswagen antes da limpeza. Se necessário, contratar uma empresa de limpeza especializada.

### Tratamento de manchas

No tratamento de manchas, pode ser necessário limpar não somente a mancha localizada, mas toda a superfície. Principalmente se ela estiver suja com marcas de uso geral. Caso contrário, a superfície tratada pode se tornar mais clara do que a superfície não tratada. Em caso de dúvida, procurar uma Concessionária Volkswagen ou uma empresa de limpeza especializada.

Tipo de mancha	Limpeza recomendada para a superfície dos bancos e dos estofamentos
<i>Manchas de base aquosa</i> , como, por exemplo, café ou suco de fruta.	– Umedecer a esponja com um pulverizador e limpar a mancha com movimentos circulares. – Secar com um pano seco e absorvente.
<i>Manchas persistentes</i> , como, por exemplo, chocolate ou maquiagem.	– Utilizar somente produtos de limpeza liberados pela Volkswagen. – Se necessário, mandar limpar o estofamento em uma empresa de limpeza especializada.
<i>Manchas de base gordurosa</i> , como, por exemplo, óleo ou batom.	– Utilizar somente produtos de limpeza liberados pela Volkswagen. – Se necessário, mandar limpar o estofamento em uma empresa de limpeza especializada.

### ⚠️ ADVERTÊNCIA

Se houver alguma avaria no sistema de airbag, é possível que ele não seja acionado de modo perfeito, não seja acionado ou seja acionado inesperadamente, podendo causar ferimentos graves ou fatais.

- O sistema de airbag deve ser verificado imediatamente por uma Concessionária Volkswagen ou por uma empresa especializada.

### ⓘ NOTA

Se o estofamento da superfície do banco com possibilidade de ajuste elétrico ou com aquecimento ou com componentes do airbag for encharcado, os componentes elétricos e o sistema elétrico do veículo poderão ser danificados.

### ⓘ NOTA (continuação)

- Uma superfície do banco encharcada deve ser seca imediatamente e os componentes do sistema devem ser verificados por uma empresa especializada.
- Não utilizar higienizador a vapor, uma vez que ele faz com que a sujeira penetre mais profundamente, fixando-se nos tecidos.
- Lavadores de alta pressão e sprays gelados podem danificar o estofamento.

### ⓘ NOTA

- Limpar com escova somente o carpete do assoalho e os tapetes! Outras superfícies de tecido podem ser danificadas pela escova.
- Se forem aplicadas pastas ou soluções para lavagem com um pano úmido ou uma esponja, podem se tornar visíveis bordas delineadas no local da mancha no estofamento após a secagem, por exemplo, devido a tensoativos. Geralmente, essas bordas delineadas são de difícil remoção ou não podem mais ser removidas. ▶

### ❗ NOTA

- O Alcantara® não pode ser encharcado em nenhuma hipótese.

### ❗ NOTA (continuação)

- O Alcantara® não pode ser tratado com produtos para tratamento de couro, solventes, cera, graxa de sapato, removedor de manchas ou similares.
- Não utilizar escovas para a limpeza com água, pois isso pode danificar a superfície do material.

## Conservar e limpar os revestimentos em couro natural



**Em primeiro lugar, ler e observar as informações introdutórias e as indicações de segurança ⚠ na página 312.**

Em caso de dúvidas a respeito da limpeza e conservação do acabamento em couro do veículo, dirigir-se a uma Concessionária Volkswagen ou a outra empresa especializada.

### Conservação e tratamento

O couro sem tratamento é sensível e necessita de cuidados regulares:

- Utilizar regularmente, após cada limpeza, um creme de conservação com fotoproteção e efeito impregnante. O creme nutre e hidrata o couro, tornando-o macio e estimulando sua respiração. Ao mesmo tempo, ele produz uma película protetora.
- Limpar o couro a cada 2 a 3 meses, removendo as sujeiras recentes.
- Tratar o couro a cada seis meses com um produto de conservação de couro ⇒ ⓘ.
- Limpar com produtos de limpeza e de conservação em quantidades mínimas, com um pano seco, de lã ou de algodão, que não solta fiapos. Não aplicar produtos de limpeza e de conservação diretamente sobre o couro.

- Remover manchas recentes de caneta esferográfica, tinta, batom e graxa de sapato o mais rápido possível.
- Conservar a cor do couro. Renovar as partes destoantes conforme necessidade com um creme de cor especial para couro.
- Passar novamente um pano macio.

### Limpar

A Volkswagen recomenda utilizar, para a limpeza em geral, um pano de lã ou de algodão levemente umedecido.

Cuidar para que o couro não seja transpassado de umidade em nenhum ponto e que a água não penetre pelas costuras.

**Antes da limpeza** do revestimento em couro, observar as seguintes orientações ⇒ Página 313, *Limpeza do estofamento da superfície dos bancos com aquecimento e de bancos com possibilidade de ajuste elétrico ou com componentes do airbag.*

Tipo de mancha	Limpeza
<i>Sujeiras mais pesadas</i>	– Espalhar uma solução de detergente suave <sup>a)</sup> com um pano bem torcido. – Enxugar com um pano seco e absorvente.
<i>Manchas de base aquosa, como, por exemplo, café, chá, sucos, sangue, etc.</i>	– Remover as manchas enquanto ainda úmidas com um pano absorvente. – Utilizar um produto de limpeza apropriado para manchas que já estiverem secas ⇒ ⓘ.

Tipo de mancha	Limpeza
<i>Manchas de base gordurosa</i> como, por exemplo, óleo, batom, etc.	<ul style="list-style-type: none"> <li>– Remover as manchas enquanto ainda recentes com um pano absorvente.</li> <li>– Utilizar um produto de limpeza apropriado para manchas que ainda não penetraram na superfície ⇒ ⓘ.</li> </ul>
<i>Manchas especiais</i> , como, por exemplo, de caneta, esmalte de unha, marcador, spray de tinta, graxa de sapato, etc.	<ul style="list-style-type: none"> <li>– Secar com um pano absorvente seco.</li> <li>– Limpar com um removedor de manchas especial adequado para couro.</li> </ul>

a) Solução de sabão suave: 2 colheres de sopa de sabão neutro num litro de água.

### ! NOTA

- O couro não deve, em nenhuma circunstância, ser tratado com solventes, cera de assoalho, graxa para sapatos, removedor de manchas e similares.
- Se uma mancha penetrar na superfície do couro após um longo tempo de exposição, a mancha não poderá mais ser removida.

### ! NOTA (continuação)

- Absorver imediatamente os líquidos derramados com um pano absorvente, pois a superfície do couro e as costuras não resistem por muito tempo à penetração de líquidos.
- No caso de o veículo permanecer parado por um longo período ao ar livre, proteger o couro contra radiação solar direta para evitar o desbotamento.



Leves alterações de cor causadas pelo uso são normais.

## Limpar os revestimentos em couro artificial



Em primeiro lugar, ler e observar as informações introdutórias e as indicações de segurança ⚠ na página 312.

Antes da limpeza do revestimento em couro artificial, observar as seguintes orientações ⇒ Página 313, *Limpeza do estofamento da superfície dos bancos com aquecimento e de bancos com possibilidade de ajuste elétrico ou com componentes do airbag.*

Utilizar somente água e produto de limpeza neutro para a limpeza dos revestimentos em couro artificial.

### ! NOTA

O couro artificial não deve ser tratado com solventes, cera, graxa de sapato, removedor de manchas ou similares em nenhuma hipótese. Estes ocasionam o ressecamento e a quebra precoce do material.

## Limpar os porta-objetos, os porta-copos e o cinzeiro



Em primeiro lugar, ler e observar as informações introdutórias e as indicações de segurança ⚠ na página 312.

### Limpar os porta-objetos e os porta-copos

Na base de alguns porta-objetos e porta-copos existe um dispositivo removível de borracha ou de feltro.

- Secar as inserções de borracha com um pano, limpo que não solta fiapos e umedecido com água.
- Se isto não for suficiente, utilizar um produto de limpeza e de conservação de plástico especial sem solventes.
- Aspirar as inserções de feltro com um aspirador de pó.

## Limpar o cinzeiro

- Remover e esvaziar o cinzeiro.
- Limpar com uma toalha de limpeza.

Para a limpeza do apagador de cigarros e remoção dos restos de cinza, utilizar, por exemplo, um palito de dente ou objeto similar.

## Limpar e conservar as peças de plástico, os elementos decorativos de madeira e o painel de instrumentos



Em primeiro lugar, ler e observar as informações introdutórias e as indicações de segurança na página 312.

- Umedecer um pano limpo e sem fiapos com água e limpar as peças.
- Tratar as *peças de plástico dentro e fora do veículo e o painel de instrumentos* com um produto de limpeza e de conservação de plástico **sem solventes** liberado pela Volkswagen ⇒ .
- Tratar os *elementos decorativos em madeira* com uma solução de sabão suave.



### ADVERTÊNCIA

Produtos de limpeza com solventes tornam a superfície do módulo do airbag porosa. No caso de um acidente com acionamento do airbag, as peças de plástico que se soltam podem causar ferimentos graves.

- **Nunca tratar o painel de instrumentos e a superfície do módulo do airbag com detergentes contendo solvente.**

## Limpar os cintos de segurança



Em primeiro lugar, ler e observar as informações introdutórias e as indicações de segurança na página 312.

Sujeira grossa no cadarço do cinto de segurança prejudica o enrolamento automático do cinto de segurança e, com isso, o funcionamento do cinto de segurança.

Os cintos de segurança jamais devem ser desmontados para limpeza.

- Remover a sujeira pesada com uma escova macia ⇒ .
- Puxar o cinto de segurança sujo totalmente para fora e deixar o cadarço do cinto desenrolado.
- Limpar o cinto de segurança com solução de sabão *suave*.
- Deixar secar por completo o tecido do cinto tratado.
- Recolher o cinto de segurança somente quando estiver totalmente seco.



### ADVERTÊNCIA

Verificar regularmente o estado de todos os cintos de segurança. Se o tecido do cinto ou outros componentes do cinto de segurança estiverem danificados, o cinto de segurança deve ser imediatamente desinstalado e sub-

**⚠ ADVERTÊNCIA (continuação)**

stituído. Recomenda-se uma empresa especializada. Cintos de segurança danificados representam um grande perigo e podem causar ferimentos graves ou fatais.

- Os cintos de segurança, bem como seus componentes, jamais devem ser higienizados quimicamente ou entrar em contato com líquidos corrosivos, solventes ou objetos cortantes. Isso limita consideravelmente a resistência do tecido do cinto.
- Um cinto de segurança que foi limpo deve estar totalmente seco antes de ser recolhido, pois a umidade pode danificar o enrolador automático do cinto de segurança e limitar sua função.
- Jamais deixar objetos estranhos ou líquidos penetrarem nos engates do fecho do cinto de segurança. Isto pode limitar a funcionalidade dos fechos dos cintos de segurança e dos cintos de segurança.

**⚠ ADVERTÊNCIA (continuação)**

- Nunca tentar reparar, modificar ou desmontar os cintos de segurança por conta própria.
- Substituir imediatamente os cintos de segurança danificados por novos cintos de segurança liberados para o veículo pela Volkswagen. Cintos de segurança que sofreram esforço durante um acidente e por isso foram distendidos devem ser substituídos por uma empresa especializada. A substituição poderá ser necessária, mesmo quando não houver dano evidente. Além disso, as ancoragens dos cintos de segurança devem ser verificadas.



# Acessório, reposição de peças, reparos e modificações

## Introdução ao tema



Neste capítulo encontram-se informações relativas aos seguintes temas:

Amaciamento .....	319
Acessório e peças de reposição .....	320
Fluidos e recursos .....	320
Reparos e modificações técnicas .....	321
Reparos e limitações do sistema de airbag ..	322
Instalação posterior de aparelhos de transmissão .....	323
Informações salvas nas unidades de controle	323
Utilização de um telefone móvel no veículo sem conexão com a antena externa .....	325
Pontos de apoio para suspensão do veículo .	326

### Informações e alertas complementares:

- Sistema de airbag ⇒ Página 87
- Líquido de arrefecimento do motor ⇒ Página 274
- Bateria do veículo ⇒ Página 279
- Conservar e limpar a parte externa do veículo ⇒ Página 302
- Conservar e limpar o interior do veículo ⇒ Página 312
- Informações ao consumidor ⇒ Página 328
- ⇒ caderno *Rádio*
- ⇒ caderno *Sistema de navegação*

## Amaciamento

 **Em primeiro lugar, ler e observar as informações introdutórias e as indicações de segurança  na página 319.**

Observar as respectivas determinações para amaciamento de peças novas.

### Amaciamento do motor

Um motor novo deve ser amaciado durante os primeiros 1500 quilômetros. O atrito interno das primeiras horas de uso do motor é maior que o atrito posterior, quando todas as peças móveis já tiverem se ajustado umas às outras.

A forma de condução dos primeiros 1500 quilômetros também influencia a qualidade do motor. Mesmo depois que o motor estiver amaciado, sobretudo quando o motor estiver frio, conduzir com rota-

## ADVERTÊNCIA

**Peças de reposição e acessórios inadequados, bem como trabalhos, modificações e reparos realizados de maneira incorreta podem causar danos ao veículo, acidentes e ferimentos graves.**

- **A Volkswagen recomenda que apenas acessórios liberados pela Volkswagen e peças originais Volkswagen® sejam utilizados. Para isso, a Volkswagen tem estabelecido credibilidade, segurança e qualificação.**
- **Reparos e modificações no veículo devem ser realizados somente por uma empresa especializada. Empresas especializadas possuem as ferramentas necessárias, aparelhos de diagnóstico, informações de reparo e pessoal qualificado.**
- **Montar no veículo somente peças cuja versão e características correspondam às peças originais montadas de fábrica.**
- **Jamais colocar, montar ou acoplar objetos tais como porta-copos e suporte de telefone ao lado ou sobre as coberturas dos módulos do airbag ou nas áreas de expansão do airbag.**
- **Utilizar apenas combinações de aros e pneus e roda liberadas pela Volkswagen para o modelo de veículo.**

ção do motor moderada para reduzir o desgaste do motor e aumentar sua performance de quilometragem possível. Não conduzir com rotação excessivamente baixa. Reduzir a marcha sempre que o motor não estiver operando “de maneira regular”.

**Até os 1000 quilômetros vale:**

- Não acelerar ao máximo.
- Não submeter o motor a uma rotação maior que 2/3 da rotação máxima.

**Entre 1000 e 1500 quilômetros, aumentar *gradualmente* até a velocidade total e rotação máxima do motor.**

## Amaciamento das pastilhas de freio e de pneus novos

- Pneus novos e troca de pneus ⇒ Página 288
- Informações sobre os freios ⇒ Página 178



Se o motor novo for amaciado cuidadosamente, a vida útil do motor será aumentada e, ao mesmo tempo, o consumo de óleo do motor, reduzido. ◀

## Acessório e peças de reposição



**Em primeiro lugar, ler e observar as informações introdutórias e as indicações de segurança ▲ na página 319.**

A Volkswagen recomenda que você se informe numa Concessionária Volkswagen antes da compra de acessórios, peças de reposição ou recursos. Por exemplo, se o veículo precisar ser equipado posteriormente com acessório ou se for necessário substituir peças. A Concessionária Volkswagen assessora em determinações legais e recomendações de fábrica a respeito de acessórios, peças de reposição e recursos.

A Volkswagen recomenda que apenas **acessório e peças originais Volkswagen®** sejam utilizados. Para isso, a Volkswagen tem estabelecido credibilidade, segurança e qualificação. Além disso, uma Concessionária Volkswagen está qualificada para uma instalação profissional.

Apesar do monitoramento constante do mercado, produtos **não liberados pela Volkswagen** não podem ser avaliados pela Volkswagen no tocante à credibilidade, segurança e qualificação para uso no veículo. Por esse motivo, a Volkswagen também não se responsabiliza, mesmo em casos em que haja uma aprovação por uma associação técnica de testes e de fiscalização oficialmente reconhecida, ou uma aprovação por um órgão oficial.

**Aparelhos instalados posteriormente** que exercem influência direta sobre o controle do veículo, devem portar um símbolo e (Símbolo de aprova-

ção da União Europeia) e ser liberados pela Volkswagen para uso no veículo. Sistemas reguladores de velocidade ou sistemas de suspensão de regulação eletrônica, por exemplo, fazem parte de tais equipamentos.

**Aparelhos elétricos conectados adicionalmente** que não servem para o controle direto do veículo devem portar o símbolo CE (Declaração de conformidade do fabricante na União Europeia). Fazem parte de tais aparelhos, por exemplo, refrigeradores, computadores ou ventoinhas.

### ⚠ ADVERTÊNCIA

**Reparos e modificações realizados de forma inadequada no veículo podem comprometer a eficácia dos airbags acionados, bem como causar falhas de funcionamento, acidentes e ferimentos fatais.**

- **Jamais colocar, fixar ou montar objetos tais como porta-copos ou suportes de telefone ao lado ou sobre as coberturas dos módulos do airbag ou nas áreas de expansão do airbag.**
- **Objetos largados ou fixados sobre ou ao lado das coberturas dos módulos dos airbags ou dentro das áreas de expansão dos airbags poderão causar ferimentos graves ou fatais se os airbags forem acionados.** ▶

## Fluidos e recursos



**Em primeiro lugar, ler e observar as informações introdutórias e as indicações de segurança ▲ na página 319.**

**Todos os fluidos e recursos** são constantemente desenvolvidos como, por exemplo, pneus, líquido de arrefecimento do motor ou baterias do veículo. Nos motores de combustível interno, adicionalmente, correias dentadas, óleos do motor e velas de ignição. Por isso, a troca de fluidos e recursos de-

ve ser realizada por uma empresa especializada. As Concessionárias Volkswagen estão sempre informadas sobre as mudanças.

### ⚠ ADVERTÊNCIA

**Fluidos e recursos inadequados, bem como sua utilização incorreta, podem causar acidentes, ferimentos graves, queimaduras e intoxicação.** ▶

#### **⚠️ ADVERTÊNCIA (continuação)**

- Conservar fluidos somente em recipientes originais fechados.
- Nunca utilizar latas de alimentos, garrafas ou outros recipientes vazios para armazenar fluidos, pois assim há risco de que o fluido armazenado possa ser ingerido por outras pessoas.
- Manter os fluidos e recursos fora do alcance de crianças.
- Ler e atentar sempre para as informações e advertências constantes nas embalagens dos fluidos.
- Ao utilizar produtos que emitem vapores tóxicos, trabalhar sempre em áreas abertas ou bem ventiladas.
- Jamais utilizar combustível, terebintina, óleo do motor, removedor de esmalte ou outros líquidos voláteis para conservação do

#### **⚠️ ADVERTÊNCIA (continuação)**

veículo. Essas substâncias são tóxicas e altamente inflamáveis. Elas podem causar incêndios e explosões!

#### **! NOTA**

- Reabastecer somente com fluidos adequados. Não confundir os fluidos em nenhuma hipótese. Caso contrário, podem ocorrer deficiências de funcionamento graves ou danos ao motor!
- Acessório e peças instaladas na frente da entrada do ar de refrigeração limitam o efeito do líquido de arrefecimento do motor. Em condições de alta temperatura ambiente e demanda intensa do motor, o motor pode superaquecer!



Fluidos derramados podem poluir o meio ambiente. Os fluidos devem ser removidos e descartados em recipientes adequados e de forma tecnicamente e ambientalmente correta.

## Reparos e modificações técnicas



Em primeiro lugar, ler e observar as informações introdutórias e as indicações de segurança **⚠️** na página 319.

Em caso de reparos e modificações técnicas, as diretrizes Volkswagen devem ser estritamente seguidas ⇒ **⚠️**!

Intervenções nos componentes eletrônicos e nos respectivos softwares podem ocasionar falhas de funcionamento. Devido à configuração em rede dos componentes eletrônicos, essas falhas podem comprometer também sistemas que não estejam diretamente envolvidos. Isso quer dizer que a segurança de condução do veículo pode ser colocada em alto risco, o desgaste de peças do veículo pode aumentar e, por fim, a licença de uso do veículo pode se tornar inválida.

A Concessionária Volkswagen não pode oferecer garantia contra danos que tenham sido causados por modificações técnicas e reparos inadequados.

A Concessionária Volkswagen não pode se responsabilizar por danos que tenham sido causados por modificações técnicas e reparos inadequados. Tais danos também não estão cobertos pela garantia Volkswagen.

A Volkswagen recomenda que todas as modificações técnicas e reparos sejam realizados pelas Concessionárias Volkswagen autorizadas com **peças originais Volkswagen®**.

### Veículos com anexos e acoplamentos especiais

Os fabricantes de anexos e acoplamentos asseguram que, no que diz respeito a anexos e acoplamentos (conversões), a legislação e as prescrições de proteção ao ambiente são atendidas, em especial as diretrizes da União Europeia EU 2000/53/EG sobre veículos em fim de vida e EU 2003/11/EG sobre restrições de circulação e utilização de determinadas substâncias e formulações perigosas.

Os documentos de instalação das modificações de conversão devem ser conservados pelo usuário do veículo e, em caso de sucateamento do veículo, devem ser entregues à empresa responsável pelo desmanche do veículo. Desta forma, é assegurado o reaproveitamento ambientalmente correto também em caso de veículos modificados.

### Reparos no para-brisa

Para cumprimento das funções, algumas versões requerem componentes elétricos ou eletrônicos que, por exemplo, estão afixados no lado interno

do para-brisa, na região do espelho retrovisor interno. Se o para-brisa for danificado na área dos componentes elétricos ou eletrônicos, por exemplo, por causa do granizo, o para-brisa deverá ser trocado. O reparo de áreas danificadas pelo impacto de pedras pode resultar em falhas de funcionamento dos equipamentos.



Após uma troca do para-brisa, a câmera e os sensores devem ser instalados e calibrados por uma Concessionária Volkswagen.

### ADVERTÊNCIA

**Reparos e modificações realizados de maneira inadequada podem causar falhas de funcionamento e danos ao veículo e limitar a eficácia dos sistemas de assistência ao condutor. Isso pode causar acidentes e ferimentos graves.**

- Reparos e modificações no veículo só devem ser realizados por uma empresa especializada.

## Reparos e limitações do sistema de airbag

 **Em primeiro lugar, ler e observar as informações introdutórias e as indicações de segurança  na página 319.**

**Em caso de reparos e modificações técnicas, as diretrizes Volkswagen devem ser estritamente seguidas .**

Modificações e reparos no para-choque dianteiro, nas portas, nos bancos dianteiros, no revestimento do teto ou na carroceria devem ser realizados somente por uma empresa especializada. É possível que essas peças do veículo estejam equipadas com componentes de sistemas e com sensores do sistema de airbag.

Durante quaisquer trabalhos no sistema de airbag, bem como na desinstalação e instalação de peças de sistemas, é possível que peças do sistema de airbag sejam danificadas devido a outros trabalhos de reparos. Isso pode fazer com que os airbags não funcionem ou não funcionem corretamente se houver um acidente.

Para que a eficácia dos airbags não seja prejudicada e peças desmontadas não causem ferimentos ou poluição do meio ambiente, as prescrições devem ser observadas. Empresas especializadas conhecem estas prescrições.

Uma alteração na suspensão do veículo pode limitar o funcionamento do sistema de airbag se houver um impacto. Por exemplo, se for utilizada uma combinação de aros e pneus que não tenha sido liberada pela Volkswagen, realizado um rebaixamento do veículo, alterada a rigidez da suspensão, inclusive das molas, do braço das molas, do amortecedor, etc., pode ocorrer uma alteração das forças que são medidas pelos sensores do airbag e enviadas para a unidade de controle eletrônica. Por exemplo, algumas modificações na suspensão podem aumentar as forças medidas pelos sensores e acionar o sistema de airbag em cenários de

impactos em que os airbags normalmente não seriam acionados se as modificações não tivessem sido feitas. Outras modificações, por sua vez, poderão reduzir a força medida pelos sensores e impedir o acionamento do airbag se ele precisar ser acionado.

### ADVERTÊNCIA

**Reparos e modificações realizados de forma inadequada podem causar falhas de funcionamento, danos ao veículo e comprometer a eficácia do sistema de airbag. Isso pode ocasionar acidentes e ferimentos graves ou fatais.**

- Reparos e modificações no veículo só devem ser realizados por uma empresa especializada.
- Os módulos do airbag não devem ser reparados, mas sim substituídos.
- Nunca instalar no veículo peças de airbag desmontadas de veículos antigos ou originárias de reciclagem.

### ADVERTÊNCIA

**Uma alteração na suspensão do veículo, inclusive a utilização de combinações de pneus e aros não liberadas pela Volkswagen, podem alterar o funcionamento dos airbags e aumentar o risco de ferimentos graves ou fatais em caso de acidente.**

- Jamais instalar componentes da suspensão que não apresentem características idênticas às peças originais instaladas no veículo.
- Jamais utilizar combinações de aros e pneus que não tenham sido liberadas pela Volkswagen.

## Instalação posterior de aparelhos de transmissão



Em primeiro lugar, ler e observar as informações introdutórias e as indicações de segurança  na página 319.

Para a operação de aparelhos de transmissão no veículo é necessária uma antena externa. A faixa de alcance ideal dos aparelhos só é atingida com uma antena externa.

A instalação posterior de aparelhos elétricos ou eletrônicos no veículo pode afetar o licenciamento do tipo de veículo. Sob certas circunstâncias, isto extingue a licença de uso do veículo.

Uma empresa especializada conhece as possibilidades técnicas da alteração. Para isso, a Volkswagen recomenda as Concessionárias Volkswagen.

Observar as determinações legais, bem como as instruções e orientações de funcionamento do manual de instruções do aparelho de transmissão.



### ADVERTÊNCIA

Um aparelho de transmissão não fixado ou fixado incorretamente pode ser arremessado pelo interior do veículo em razão de uma manobra de arranque ou de frenagem súbita ou num acidente e causar ferimentos.

- Fixar ou guardar em segurança o aparelho de transmissão sempre de maneira correta e fora da área de expansão do airbag durante a condução.



### CUIDADO

Se for usado um aparelho de transmissão sem conexão com uma antena externa, os valores limite de irradiação eletromagnética no veículo podem ser excedidos. Isto também se aplica a uma antena externa não instalada de maneira correta.

- Operar o aparelho de transmissão no veículo somente com uma antena externa conectada de maneira correta.

## Informações salvas nas unidades de controle



Em primeiro lugar, ler e observar as informações introdutórias e as indicações de segurança  na página 319.

O veículo é equipado de fábrica com unidades de controle eletrônicas que, entre outras coisas, assumem o controle do motor e da transmissão. Além disso, as unidades de controle monitoram o funcionamento do sistema de escape e dos airbags.

As unidades de controle eletrônicas também avaliam continuamente os dados relevantes do veículo durante a condução. Em caso de falhas ou divergências dos valores de referência, são salvos exclusivamente esses dados. As falhas são exibidas normalmente pelas luzes de controle do instrumento combinado.

Dados salvos nas unidades de controle podem ser lidos e avaliados somente por aparelhos especiais.

Uma empresa especializada somente tem condições de reconhecer e corrigir as falhas ocorridas se os respectivos dados tiverem sido salvos. Os dados armazenados podem se referir, entre outros, aos seguintes dados:

- Dados relevantes do motor e da transmissão
- Velocidade
- Sentido de direção
- Intensidade da frenagem
- Monitoramento do cinto de segurança

Em nenhuma hipótese as unidades de controle instaladas gravam conversas no veículo. Perfis de movimentação sobre os trajetos percorridos não podem nem devem ser gerados a partir dos dados salvos.

Com o uso do veículo são possíveis situações nas quais os dados armazenados sozinhos ou juntamente com outras informações (relatório de acidente de trânsito, danos no veículo, testemunhos, etc.), eventualmente buscando auxílio de um especialista e com ajuda de suas informações adicionais, podem remeter à pessoa.

Em caso de veículos com função de chamada de emergência por meio de telefone móvel ou outros aparelhos conectados, pode ser transmitida a localização momentânea. Em caso de acidentes em que as unidades de controle registrem um acionamento do airbag, o sistema pode transmitir automaticamente um sinal de transmissão. Isto depende do provedor do serviço. A princípio, uma transmissão funciona somente em áreas com suficiente cobertura de rede de transmissão móvel.

Informações adicionais que são acordadas com o cliente por meio de contrato, por exemplo, localização do veículo em caso de emergência, permitem a transmissão de determinados dados do veículo a partir do veículo.

### **Gravador de dados de acidente (Event Data Recorder)**

O veículo **não** está equipado com um gravador de dados de acidente.

Num gravador de dados de acidente, as informações do veículo são salvas temporariamente. Assim, em caso de um acidente, são obtidas informações detalhadas sobre a ocorrência do evento. Em veículos com um sistema de airbag, podem ser salvos, por exemplo, dados relevantes do acidente, como velocidade de impacto, condições de travamento dos cintos de segurança, posições dos bancos e momento de ativação dos airbags. A abrangência dos dados depende do respectivo fabricante.

A instalação de um gravador de dados de acidente como esse só pode ser realizada com o consentimento do proprietário e, em alguns países, é regulada por lei.

### **Reprogramação das unidades de controle**

A princípio, todos os dados para o controle dos componentes estão salvos nas unidades de controle. Algumas funções de conforto, como, por exemplo, sinais intermitentes de conforto, abertura

independente da porta e indicadores do display podem ser reprogramados por meio de aparelhos especiais. Caso as funções de conforto sejam reprogramadas, as indicações e descrições correspondentes desta literatura de bordo não coincidirão mais com as funções originais. A Volkswagen recomenda que a reprogramação seja confirmada no Manutenção e garantia em "outros registros da oficina".

A Concessionária Volkswagen possui as informações sobre uma possível reprogramação.

### **Ler o registro de eventos do veículo**

No interior do veículo há uma tomada de conexão para diagnóstico para a leitura dos registros de eventos → ⚠. No registro de eventos são salvos os dados sobre o funcionamento e o estado das unidades de controle eletrônicas. Informações adicionais sobre os dados salvos podem ser obtidas numa empresa especializada.

A tomada de conexão para diagnóstico pode estar, dependendo do modelo e da versão do veículo, no lado inferior do painel de instrumentos na área para os pés do lado do condutor, ao lado da alavanca de destravamento da tampa do compartimento do motor ou atrás de uma cobertura.

O registro de eventos deve ser lido e reinicializado somente por uma empresa especializada.

Após a correção de uma falha, as informações a respeito são deletadas da memória. Outros conteúdos da memória são sucessivamente atualizados.

### **⚠ ADVERTÊNCIA**

**O uso da tomada de conexão para diagnóstico diferente do especificado pode ocasionar falhas de funcionamento e, por consequência, também acidentes e ferimentos graves.**

- **Jamais ler o registro de eventos por conta própria através da tomada de conexão para diagnóstico.**
- **Somente uma empresa especializada deve ler o registro de eventos através da tomada de conexão para diagnóstico. Para isso, a Volkswagen recomenda as Concessionárias Volkswagen.**

## Utilização de um telefone móvel no veículo sem conexão com a antena externa



**Em primeiro lugar, ler e observar as informações introdutórias e as indicações de segurança  na página 319.**

Telefones móveis transmitem e recebem ondas de rádio, também denominadas de energia de alta frequência, tanto durante as chamadas, quanto no modo Standby. A literatura científica especializada atual adverte que ondas de rádio podem prejudicar o corpo humano caso excedam determinados limites. Órgãos governamentais e comitês internacionais estabeleceram valores limite e diretrizes para que as radiações eletromagnéticas emitidas por telefones móveis se situem numa faixa inofensiva para a saúde humana. Contudo, não existem provas científicas definitivas de que telefones móveis sejam totalmente seguros.

Por este motivo, alguns especialistas apelam para uma atitude preventiva com relação ao uso dos telefones móveis, para que sejam tomadas medidas para reduzir a irradiação que atua sobre o corpo humano.

Na utilização de um telefone móvel no interior do veículo, não conectado à antena externa do veículo, a irradiação eletromagnética pode ser mais elevada do que quando o telefone móvel está conectado a uma antena integrada ou a outra antena externa.

Se o veículo estiver equipado com um sistema de viva voz adequado, que permite a utilização de uma série de funções adicionais de telefones móveis compatíveis com Bluetooth<sup>®</sup>, ele atenderá as determinações legais de muitos países que permitem o uso de um telefone móvel no veículo somente por meio de um sistema de viva voz.

O sistema de viva voz instalado de fábrica ou o sistema de viva voz fornecido de fábrica com o sistema Infotainment portátil foi desenvolvido para a utilização de telefones móveis compatíveis com Bluetooth<sup>®</sup>. Os telefones móveis devem estar em um suporte de telefone ou estarem guardados com segurança no veículo. Se um suporte de telefone for usado, dependendo da versão do veículo, o suporte de telefone pode ser prendido seguramente em uma placa de base existente no veículo. Somente desta forma o telefone móvel estará fixado de forma segura no painel de instrumentos e sempre ao alcance do condutor. A conexão do telefone móvel com uma antena externa é feita conforme o sistema de viva voz, ou por meio do suporte do telefone ou por meio de uma conexão de Bluetooth<sup>®</sup> existente entre o telefone móvel e o veículo.

Um telefone móvel que esteja conectado à antena de telefone externa integrada ao veículo ou a uma antena de telefone externa reduz a emissão da irradiação eletromagnética que atua sobre o corpo humano. Adicionalmente, isso melhora a qualidade da conexão.

Sendo assim, utilizar um telefone móvel no veículo somente se ele estiver conectado a um sistema de viva voz. A Volkswagen recomenda utilizar uma antena externa para o uso de telefone móvel no veículo.

Bluetooth<sup>®</sup> é uma marca registrada da Bluetooth<sup>®</sup> SIG, Inc.

### ADVERTÊNCIA

**Um telefone móvel não fixado ou fixado incorretamente pode ser arremessado pelo interior do veículo em razão de uma manobra de direção ou de frenagem súbita ou num acidente, e causar ferimentos graves.**

- Fixar de modo correto o telefone móvel, outros aparelhos e os acessórios do telefone, como, por exemplo, suportes para telefone, blocos de notas e sistemas Infotainment portáteis e mantê-los guardados de forma segura durante a condução e fora das áreas de expansão do airbag.

### ADVERTÊNCIA

**Ao utilizar um telefone móvel ou aparelho de rádio sem conexão com uma antena externa, os valores limite de radiação eletromagnética no veículo podem ser excedidos e, assim, a saúde do condutor e dos ocupantes do veículo prejudicada. Isto também se aplica a uma antena externa não instalada de maneira correta.**

- Manter uma distância mínima de 20 cm entre as antenas do telefone móvel e um implante médico ativo, por exemplo, um marca-passos cardíaco, pois os telefones móveis podem afetar negativamente o funcionamento dos implantes médicos ativos.
- Não carregar um telefone móvel pronto para uso nas proximidades imediatas ou diretamente acima de um implante médico ativo, por exemplo, no bolso da camisa.
- No caso de suspeita de interferência do telefone móvel em um implante médico ativo ou em outro dispositivo médico, desligar o telefone móvel imediatamente.

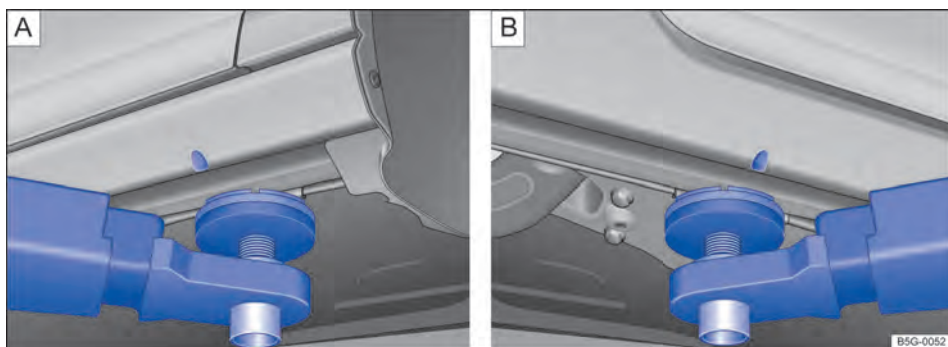

## Pontos de apoio para suspensão do veículo



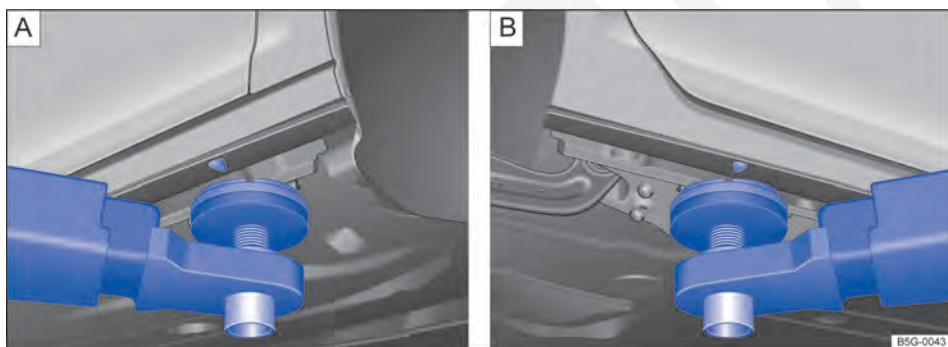

**Fig. 189** **A** Pontos de apoio dianteiros e **B** ponto de apoio traseiro para suspender com a plataforma elevatória ou o macaco (variante 1).



**Fig. 190** **A** Pontos de apoio dianteiros e **B** ponto de apoio traseiro para suspender com a plataforma elevatória ou o macaco (variante 2).

 **Em primeiro lugar, ler e observar as informações introdutórias e as indicações de segurança  na página 319.**

O veículo deve ser suspenso somente pelos pontos de apoio indicados nas figuras ⇒ **Fig. 189** ou ⇒ **Fig. 190**. Se o veículo não for suspenso pelos pontos de apoio indicados, poderão ocorrer danos no veículo ⇒  e ferimentos graves ⇒ .

Plataformas elevatórias hidráulicas não devem ser utilizadas para a suspensão do veículo.

Diversas precauções deverão ser tomadas se um veículo for suspenso por uma plataforma elevatória ou por um macaco. Jamais suspender um veículo com uma plataforma elevatória ou com um macaco se não houver a devida formação, conhecimento e experiência para realizar a suspensão de forma segura.

Informações para suspender o veículo com o macaco ⇒ Página 350, *Troca de roda*.

### **ADVERTÊNCIA**

**A suspensão inadequada do veículo com uma plataforma elevatória ou com um macaco pode causar ferimentos graves.**

- Antes de suspender o veículo, observar o manual de instruções da plataforma elevatória ou do macaco, bem como as eventuais prescrições legais.

- Não pode haver pessoas dentro do veículo durante sua suspensão ou com o veículo suspenso.

- Suspender o veículo somente pelos pontos de apoio indicados nas figuras ⇒ **Fig. 189** ou ⇒ **Fig. 190**. Se o veículo não for suspenso pelos pontos de apoio indicados, o veículo



**⚠️ ADVERTÊNCIA (continuação)**

poderá cair da plataforma elevatória quando, por exemplo, o motor ou a suspensão for desmontado(a).

- Os pontos de apoio para suspensão do veículo devem estar apoiados sobre a maior área possível e centralizados sobre os apoios da plataforma elevatória.
- Jamais ligar o motor se o veículo estiver suspenso! O veículo poderá cair da plataforma elevatória devido às vibrações do motor.
- Se for necessário trabalhar sob um veículo suspenso, travar o veículo com blocos de sustentação que possuam uma capacidade de carga correspondente.
- Jamais utilizar a plataforma elevatória como auxílio para embarque.

**⚠️ ADVERTÊNCIA (continuação)**

- Atentar sempre para que o peso do veículo não exceda a capacidade de carga da plataforma elevatória.

**ⓘ NOTA**

- Jamais suspender o veículo pelo cárter, pela transmissão, pelo eixo traseiro ou pelo eixo dianteiro.
- Ao suspender o veículo, utilizar sempre uma camada de borracha para não danificar a parte inferior do veículo. Além disso, é necessário observar a passagem livre dos braços da plataforma elevatória.
- Os braços da plataforma elevatória não devem tocar as soleiras laterais ou outras peças do veículo.

# Informações ao consumidor

## Introdução ao tema



Neste capítulo encontram-se informações relativas aos seguintes temas:

Etiquetas adesivas e plaquetas .....	328
Utilização do veículo em outros países e continentes .....	328
Recepção do rádio e antena .....	329
Proteção dos componentes .....	329
Informações de reparo Volkswagen .....	330
Declaração de conformidade .....	330
Recolhimento de veículos em fim de vida e sucateamento .....	331

### Informações e alertas complementares:

- Sistemas de assistência de arranque  
⇒ Página 193
- Acessório, reposição de peças, reparos e modificações ⇒ Página 319
- ⇒ caderno *Manutenção e garantia*



## Etiquetas adesivas e plaquetas

 **Em primeiro lugar, ler e observar as informações introdutórias e as indicações de segurança  na página 328.**

No compartimento do motor e em algumas peças do veículo como, por exemplo, na portinhola do tanque, no para-sol do passageiro dianteiro, na coluna da porta do condutor ou em cima ou em baixo do assoalho do compartimento de bagagem estão afixados de fábrica certificados de segurança, etiquetas adesivas e plaquetas contendo informações importantes sobre o uso do veículo.

- Não remover os certificados de segurança, etiquetas adesivas e plaquetas em nenhuma hipótese, nem inutilizá-los ou torná-los ilegíveis.
- Se forem substituídas peças do veículo que contenham certificados de segurança, etiquetas adesivas e plaquetas, a empresa especializada

## Utilização do veículo em outros países e continentes

 **Em primeiro lugar, ler e observar as informações introdutórias e as indicações de segurança  na página 328.**

### ADVERTÊNCIA

**O manuseio inadequado do veículo aumenta o risco de acidentes e ferimentos.**

- Observar as determinações legais.
- Observar o Manual de instruções.

### NOTA

**O manuseio inadequado do veículo pode ocasionar danos ao veículo.**

- Observar as determinações legais.
- Executar os serviços de manutenção de acordo com o Manual de manutenção e garantia.
- Observar o Manual de instruções.

deverá afixar, de modo correto e nas mesmas posições nas peças novas do veículo, os certificados de segurança, etiquetas adesivas e plaquetas correspondentes contendo o mesmo texto.

### Certificado de segurança

Um certificado de segurança na coluna da porta do condutor informa que todos os padrões de segurança necessários e as especificações dos órgãos de segurança do trânsito do respectivo país são atendidos no momento da fabricação. Adicionalmente, podem estar representados o mês e o ano de fabricação, bem como o número do chassi.

### Etiqueta adesiva de alerta de alta tensão

Próximo ao fecho da tampa do compartimento do motor encontra-se uma etiqueta adesiva que alerta sobre a alta tensão do sistema elétrico do veículo. 

O veículo foi produzido para um determinado país e corresponde às determinações de aprovação vigentes no país na data de fabricação do veículo. 

Se o veículo precisar ser utilizado temporariamente ou por um curto período no exterior, deve-se observar as orientações correspondentes  
⇒ Página 34, *Orientações para condução*.

Se o veículo for vendido em outro país ou se for utilizado em outro país por um período prolongado, as respectivas prescrições legais válidas no país de destino deverão ser observadas.

Eventualmente poderá ser necessário instalar ou desinstalar determinados equipamentos e desativar funções. Da mesma forma podem estar envolvidos escopos e tipos de manutenção. Isto é válido especialmente se o veículo for utilizado durante um período prolongado numa região de clima diferente.

## Recepção do rádio e antena



**Em primeiro lugar, ler e observar as informações introdutórias e as indicações de segurança ⚠ na página 328.**

A antena para a recepção do rádio para aparelhos de rádio ou de navegação instalados de fábrica pode ser instalada em diversos locais do veículo:

- no lado interno do vidro traseiro, junto ao desembaçador do vidro traseiro,
- na parte interna dos vidros laterais traseiros,
- no lado interno do para-brisa,
- sobre o teto do veículo.

As antenas no lado interno dos vidros são reconhecidas por fios finos.

### ! NOTA

**As antenas localizadas no lado interno do vidro podem ser danificadas por atrito com objetos ou por produtos de limpeza corrosivos ou áci-**

Em razão de diferentes faixas de frequência ao redor do mundo, o rádio ou o sistema de navegação fornecidos de fábrica poderão não funcionar em outros países.

### ! NOTA

- **A Volkswagen não se responsabiliza por danos causados ao veículo em razão de combustível de baixa qualidade, serviços insuficientes ou falta de disponibilidade de peças originais.**
- **A Volkswagen não é responsável caso o veículo não corresponda ou corresponda apenas parcialmente aos respectivos requisitos legais de outros países e continentes.**

### ! NOTA (continuação)

**dos ou outros componentes químicos. Não colar etiquetas adesivas sobre a antena no vidro e nunca limpar as antenas com produtos de limpeza corrosivos ou ácidos, bem como outros produtos químicos.**

### ! NOTA

**Na instalação posterior de um rádio ou aparelho de navegação, atentar-se para que o amplificador da antena montado em série do veículo seja compatível com o rádio ou aparelho de navegação ou tenha de ser utilizado adicionalmente um adaptador de antena. Do contrário, o amplificador da antena poderia ser destruído por tensão de excesso.**

**i** Poderão ocorrer falhas de recepção da banda AM do rádio se aparelhos elétricos forem operados nas proximidades da antena no vidro. <

## Proteção dos componentes



**Em primeiro lugar, ler e observar as informações introdutórias e as indicações de segurança ⚠ na página 328.**



Alguns componentes eletrônicos e unidades de controle são equipados de fábrica com uma proteção do componente, por exemplo o Rádio ou sistema de navegação.

A proteção do componente foi desenvolvida como mecanismo de proteção, para: ▶

- evitar função sem restrições de componentes fornecidos de fábrica com o veículo após a instalação em outros veículos (por exemplo, após um roubo),
- impedir a operação operacional de componentes fora do veículo,
- Facilitar a instalação legítima ou troca de componentes e unidades de controle em caso de serviços por meio de uma Concessionária Volkswagen.

Onde	O que aparece:	Soluções possíveis
Display do instrumento combinado	SAFE CP	Procurar uma empresa especializada.
Display do sistema de rádio e de navegação	<b>Proteção do componente: sistema Infotainment atualmente disponibilidade limitada. Favor ligar a ignição.</b>	Ligar a ignição. Caso isso não leve a desativação da proteção do componentes, procurar uma Concessionária Volkswagen ou uma empresa especializada.

## Informações de reparo Volkswagen

 Em primeiro lugar, ler e observar as informações introdutórias e as indicações de segurança  na página 328.

As informações de serviço da Volkswagen e informações de reparo Volkswagen oficial podem ser obtidas mediante pagamento nos seguintes endereços:

### Clientes na Europa, Ásia, Austrália, África, América Central e América do Sul



Dirigir-se a uma Concessionária Volkswagen ou a uma empresa especializada ou encomendar a respectiva literatura em [www.erwin.volkswagen.de](http://www.erwin.volkswagen.de).

### ADVERTÊNCIA

**Reparos e modificações realizados de forma inadequada podem causar falhas de funcionamento e danos ao veículo, além de limitar a eficácia do funcionamento dos sistemas de assistência ao condutor e do sistema de air-bag. Isso pode causar acidentes e ferimentos graves.**

- Reparos e alterações no veículo devem ser realizados somente por uma empresa especializada.

## Declaração de conformidade

 Em primeiro lugar, ler e observar as informações introdutórias e as indicações de segurança  na página 328.

O respectivo fabricante declara que os produtos relacionados a seguir se encontram em conformidade com os requisitos básicos e outras determinações e regulamentações relevantes vigentes na data de fabricação do veículo, entre outros com FCC Part 15.19, FCC Part 15.21 e RSS-Gen Issue 1:

### Equipamentos baseados em radiofrequência

- Imobilizador eletrônico.
- Chave do veículo.
- Sistema de travamento e de partida Keyless Access.
- Controle automático de distância (ACC).
- Sistema de monitoramento periférico (Front Assist).

### Equipamentos elétricos

- Tomada 12 V.

## Recolhimento de veículos em fim de vida e sucateamento



**Em primeiro lugar, ler e observar as informações introdutórias e as indicações de segurança  na página 328.**

### Recolhimento de veículos em fim de vida

A Volkswagen já tomou medidas para o momento em que o veículo é encaminhado para uma reciclagem ecologicamente correta. Estão à disposição, em várias cidades europeias, sistemas de recolhimento para receber o veículo em fim de vida. Após o devido recolhimento, é fornecido um atestado de reciclagem que documenta a reciclagem ambientalmente correta.

O recolhimento de um veículo em fim de vida é, em princípio, gratuito, desde que cumpridas as determinações nacionais legais.

Consultar informações adicionais sobre o recolhimento e reciclagem de veículos em fim de vida nas Concessionárias Volkswagen.

### Sucateamento

No sucateamento do veículo ou de peças isoladas do sistema de airbag e do pré-tensionador do cinto de segurança, devem ser seguidas obrigatoriamente as respectivas normas de segurança válidas. Empresas especializadas conhecem estas prescrições. 

# Controle do motor e sistema de purificação do gás de escape

## Introdução ao tema

Neste capítulo encontram-se informações relativas aos seguintes temas:

Luzes de controle .....	332
Catalisador .....	333

### Informações e alertas complementares:

- Abastecer ⇒ Página 258
- Combustível ⇒ Página 262
- Acessório, reposição de peças, reparos e modificações ⇒ Página 319
- Puxar e rebocar ⇒ Página 374



### ADVERTÊNCIA

As peças do sistema de escape esquentam muito. Isso pode causar incêndios.

- Desligar o veículo de maneira que nenhuma peça do sistema de escape entre em contato com materiais facilmente inflamáveis por baixo do veículo, como, por exemplo, grama seca.
- Nunca utilizar proteção adicional na parte inferior do veículo ou produtos anticorrosivos para o tubo do escapamento, catalisadores ou placas de blindagem térmica.

## Luzes de controle

 Em primeiro lugar, ler e observar as informações introdutórias e as indicações de segurança  na página 332.

Acesa	Causa possível	Solução
	Controle do motor avariado (Electronic Power Control).	Mandar verificar o motor imediatamente numa Concessionária Volkswagen ou numa empresa especializada.
	Rotação do motor limitada. <sup>a)</sup>	A rotação do motor é limitada automaticamente para a rotação exibida no display do instrumento combinado. Desse modo, o motor é protegido contra superaquecimento. Quando o motor não se encontrar mais na faixa de temperatura crítica e o pedal for retirado por curto tempo do acelerador, a limitação de rotação será suspensa. Se a limitação de rotação tiver sido ativada por uma avaria no controle do motor, estará acesa adicionalmente a luz de controle <b>EPC</b> . Mandar verificar o motor imediatamente numa Concessionária Volkswagen ou numa empresa especializada. Atentar para que a rotação, por exemplo, ao mudar para uma marcha menor, não aumente além da rotação exibida.
	Existe uma falha que influencia o gás de escape.	Mandar verificar o motor em uma empresa especializada.

<sup>a)</sup> Representação colorida no instrumento combinado com display colorido.

Piscando	Causa possível	Solução
	Falhas de combustão que danificam o catalisador.	Tirar o pé do pedal do acelerador. Conduzir com cuidado a uma empresa especializada mais próxima. O motor deve ser verificado.

Ao ligar a ignição, algumas luzes de advertência e de controle se acendem rapidamente para verificação da função. Elas se apagam após alguns segundos.

### **ADVERTÊNCIA**



**Seguir a recomendação de condução somente sob condições adequadas de visibilidade, tempo, pista e tráfego.**

### **ADVERTÊNCIA (continuação)**

- **Não colocar a segurança dos demais usuários da via em risco.**

### **NOTA**

**Observar sempre as luzes de controle acesas e suas descrições e indicações para evitar danos ao veículo.**

 Enquanto as luzes de controle  ou **EPC** estiverem acesas, será necessário contar com avarias do motor, com um maior consumo de combustível e com uma redução da potência do motor. <

## Catalisador



**Em primeiro lugar, ler e observar as informações introdutórias e as indicações de segurança  na página 332.**

O catalisador serve para o tratamento posterior dos gases do escapamento e, assim, ajuda a reduzir as emissões de poluentes no gás de escape. Para que o sistema de escape e o catalisador do motor a gasolina funcionem por mais tempo:

- Abastecer apenas com gasolina sem chumbo.
- Jamais deixar o tanque de combustível esvaziar completamente.
- Jamais completar com óleo do motor em excesso ⇒ Página 269.
- Não puxar o veículo, mas sim utilizar o auxílio à partida ⇒ Página 371.

Se ocorrerem falhas da ignição, queda de potência ou um mau funcionamento do motor durante a condução, reduzir imediatamente a velocidade e mandar verificar o veículo numa Concessionária Volkswagen ou numa empresa especializada. Do contrário, o combustível não queimado pode chegar ao sistema de escape e, conseqüentemente, à atmosfera. Além disso, o catalisador também pode ser danificado por superaquecimento!



Mesmo com um sistema de purificação do gás de escape funcionando perfeitamente, sob determinadas condições do motor é possível a formação de um odor de enxofre no gás de escape. Isto depende do teor de enxofre no combustível. <

# Autoajuda

## Orientações práticas

### Perguntas e respostas

Se houver a suspeita de uma suposta função defeituosa ou dano no veículo durante o manuseio do veículo, **antes** de se dirigir a uma Concessionária Volkswagen ou a uma empresa especializa-

da, ler e observar as seguintes orientações. Além disso, as palavras-chave "particularidades" ou "listas de controle" podem ajudar.

Particularidade	Causas possíveis	Soluções possíveis
O motor não liga.	Bateria do veículo descarregada.	– Executar o auxílio à partida ⇒ Página 371. – Carregar a bateria do veículo ⇒ Página 279.
	Uma chave do veículo incorreta está sendo utilizada.	Utilizar uma chave do veículo válida ⇒ Página 37.
	O nível de combustível está muito baixo.	Abastecer com combustível ⇒ Página 258.
O veículo não pode ser destravado ou travado com a chave do veículo.	– Bateria da chave do veículo descarregada. – Distância muito grande do veículo. – Botão pressionado fora da área de alcance.	– Substituir a bateria ⇒ Página 37. – Aproximar-se do veículo. – Sincronizar a chave do veículo ⇒ Página 37. – Travar ou destravar o veículo manualmente ⇒ Página 339.
	Ruídos estranhos.	Motor frio, sistemas de assistência à frenagem, ACC, travamento eletrônico da coluna de direção.
Características de condução estranhas.	Sistemas de assistência ativadas.	No índice remissivo, observar a entrada "sistemas de assistência".
	Transmissão de dupla embreagem DSG® superaquecida.	Parar o veículo imediatamente ⇒ Página 170.
Os espelhos retrovisores externos se movem no des-travamento.	Configurações de conforto salvas.	Alterar as configurações de conforto ⇒ Página 30.
Os bancos dianteiros não permitem ajuste elétrico.	Bateria do veículo descarregada.	Carregar a bateria do veículo ⇒ Página 279.
	Fusível queimado.	Verificar o fusível e, se necessário, substituir ⇒ Página 359.
Sem macaco ou roda sobressalente no veículo.	Equipamento depende da versão.	nenhuma solução imediata possível devido à dependência da versão. Se necessário, dirigir-se a uma Concessionária Volkswagen ou a uma empresa especializada ⇒ Página 344.
	O veículo possui pneus de mobilidade.	
O monitoramento do interior do veículo dispara um alarme falso.	– Os vidros ou o teto de vidro estão abertos. – O enfeite de espelho se movimenta. – O telefone móvel vibra no veículo.	Eliminar os riscos de alarme falso ⇒ Página 49.



<b>Particularidade</b>	<b>Causas possíveis</b>	<b>Soluções possíveis</b>
Funções diferentes do que está descrito no Manual de instruções.	Foram realizadas configurações no sistema de informações Volkswagen.	Verificar e, se for o caso, restaurar as configurações originais de fábrica ⇒ Página 25.
Pista não é iluminada corretamente.	<ul style="list-style-type: none"> <li>– Farol regulado para tráfego pela esquerda ou pela direita.</li> <li>– Farol regulado incorretamente.</li> <li>– Lâmpadas incandescentes com falha.</li> <li>– Farol baixo desligado.</li> </ul>	<ul style="list-style-type: none"> <li>– Converter o farol para tráfego pela esquerda ou pela direita ⇒ Página 105.</li> <li>– Regular o alcance do farol ⇒ Página 105.</li> <li>– Substituir as lâmpadas incandescentes ⇒ Página 362.</li> <li>– Ligar o farol baixo ⇒ Página 105.</li> </ul>
Consumidores elétricos não funcionam.	Carga da bateria do veículo muito baixa.	Carregar a bateria do veículo ⇒ Página 279.
	Nível de combustível baixo.	Abastecer ⇒ Página 258.
	Fusível queimado.	Verificar o fusível e, se necessário, substituir ⇒ Página 359.
Consumo de combustível mais alto do que o indicado.	<ul style="list-style-type: none"> <li>– Tráfego de curta distância.</li> <li>– “Pedal do acelerador instável”.</li> </ul>	<ul style="list-style-type: none"> <li>– Evitar distâncias curtas.</li> <li>– Conduzir preventivamente.</li> <li>– Acelerar suavemente.</li> </ul>
	Consumidores elétricos ligados.	Desligar os consumidores desnecessários.
	Controle do motor avariado.	Mandar corrigir a avaria ⇒ Página 332.
	Pressão dos pneus muito baixa.	Adequar a pressão dos pneus ⇒ Página 288.
	Condução em região montanhosa.	Nenhuma solução imediata.
	Conduzir com bagageiro do teto.	<ul style="list-style-type: none"> <li>– Checar a necessidade de uso.</li> <li>– Remover quando não houver a necessidade de uso.</li> </ul>
	Condução com muito carregamento.	Nenhuma solução imediata.
	Condução com rotação do motor elevada.	Selecionar uma marcha mais alta.

# Em caso de emergência

## Introdução ao tema

Neste capítulo encontram-se informações relativas aos seguintes temas:

Proteger a si mesmo e ao veículo	336
Kit de primeiros socorros, triângulo de segurança, colete de segurança e extintor de incêndio	338

### Informações e alertas complementares:

- Frear, parar e estacionar ⇒ Página 174
- Fechamento ou abertura de emergência ⇒ Página 339
- Ferramentas de bordo ⇒ Página 344
- Troca de roda ⇒ Página 350

### ⚠ ADVERTÊNCIA

Um veículo parado representa um grande risco de acidente para os ocupantes do próprio veículo e para os demais usuários da via.

### ⚠ ADVERTÊNCIA (continuação)

- Parar o veículo assim que possível e seguro. Estacionar o veículo a uma distância segura do fluxo de trânsito para travar seguramente todas as portas em caso de emergência. Ligar as luzes de advertência para alertar os demais usuários da via.
- Nunca deixar crianças, pessoas portadoras de deficiência ou pessoas com necessidades especiais sozinhas no veículo se as portas forem travadas. Isto poderá fazer com que elas sejam trancadas dentro do veículo em caso de emergência. Pessoas trancadas podem ficar expostas a temperaturas muito altas ou muito baixas.

### ! NOTA

Ao empurrar o veículo à mão, não pressionar nas lanternas traseiras, no aerofólio traseiro ou nas superfícies das chapas. O veículo pode ser danificado com isso e o aerofólio traseiro pode se soltar.

## Proteger a si mesmo e ao veículo





Fig. 191 Na parte superior do console central: botão das luzes de advertência.

Em primeiro lugar, ler e observar as informações introdutórias e as indicações de segurança ⚠ na página 336.

Observar as determinações legais para a proteção de um veículo parado. Em muitos países existem prescrições a respeito, por exemplo, do acionamento das luzes de advertência e da utilização do colete de segurança ▶

## Lista de controle

Os seguintes pontos devem ser observados na sequência indicada para garantir a própria segurança e a segurança dos passageiros ⇒ 

1. Estacionar o veículo a uma distância segura do fluxo de trânsito sobre uma superfície adequada ⇒ .
2. Ligar as luzes de advertência com o botão  ⇒ Fig. 191.
3. Puxar bem o freio de estacionamento ⇒ Página 174.
4. Colocar a alavanca de troca de marcha na posição neutra ou a alavanca seletora na posição **P** ⇒ Página 163.
5. Desligar o motor e retirar a chave do veículo do cilindro da ignição ⇒ Página 157.
6. Desembarcar todos os ocupantes do veículo e levá-los em segurança para longe do fluxo de trânsito, por exemplo, atrás do guard-rail.
7. Levantar todas as chaves do veículo ao deixar o veículo.
8. Posicionar o triângulo de segurança para fazer com que os demais usuários da via percebam o veículo.
9. Deixar o motor esfriar suficientemente e, se necessário, procurar auxílio técnico especializado.

Se as luzes de advertência estiverem ligadas, pode ser indicada, por exemplo, uma mudança de direção ou mudança de faixa durante a rebocagem, acionando-se a alavanca dos indicadores de direção. As luzes de advertência são momentaneamente interrompidas.

### Exemplos em que as luzes de advertência devem ser ligadas:

- Se o trânsito à frente desacelerar repentinamente ou ao chegar no fim de um congestionamento, para alertar os condutores que vêm atrás.
- Se houver uma emergência.
- Se o veículo não funcionar.
- Ao puxar e rebocar.

Observar sempre as determinações locais sobre o uso das luzes de advertência.

Se as luzes de advertência não funcionarem, os demais usuários da via devem ser alertados de outra forma sobre o veículo parado – em conformidade com as determinações legais.

### ADVERTÊNCIA

**A lista de controle é muito importante para a própria segurança, e a sua inobservância pode causar acidentes e ferimentos graves.**

### ADVERTÊNCIA (continuação)

- **Seguir sempre as ações da lista de controle e observar as precauções de segurança de validade geral.**

### ADVERTÊNCIA

**As peças do sistema de escape esquentam muito. Por isso podem causar incêndios e ferimentos graves.**

- **Nunca estacionar o veículo de forma que peças do sistema de escape entrem em contato com materiais facilmente inflamáveis embaixo do veículo, como, por exemplo, grama seca ou combustível.**



 A bateria do veículo se descarrega quando as luzes de advertência ficam ligadas por um longo período de tempo - mesmo com a ignição desligada.

 Dependendo da versão do veículo, a lanterna de freio pode piscar durante uma frenagem total a uma velocidade superior a 80 km/h (50 mph), para alertar o trânsito quem vem atrás. Se a frenagem for mais prolongada, as luzes de advertência serão ligadas automaticamente a uma velocidade abaixo de aproximadamente 10 km/h (6 mph). A lanterna de freio ficará acesa continuamente. Ao acelerar, as luzes de advertência serão desligadas por conta própria. <

## Kit de primeiros socorros, triângulo de segurança, colete de segurança e extintor de incêndio



**Fig. 192** Na tampa do compartimento de bagagem: suporte para o triângulo de segurança.

 Em primeiro lugar, ler e observar as informações introdutórias e as indicações de segurança  na página 336.

### Colete de segurança

Dependendo da versão pode existir porta-objetos no revestimento das portas dianteiras para guardar um colete de segurança ⇒ Página 9.

### Triângulo de segurança

Com a tampa do compartimento de bagagem aberta, girar a tampa do suporte em 90° no sentido anti-horário ⇒ Fig. 192 (seta), rebater o suporte para baixo e retirar o triângulo de segurança.

### Kit de primeiros socorros

Pode se encontrar um kit de primeiros socorros num porta-objetos, numa fixação no compartimento de bagagem ou abaixo do assoalho do compartimento de bagagem.

O kit de primeiros socorros deve corresponder às determinações legais. Observar a data de vencimento do conteúdo.

### Extintor de incêndio

Um extintor de incêndio pode se encontrar na área para os pés em um suporte à frente do banco do passageiro dianteiro.

O extintor de incêndio deve corresponder às determinações legais válidas, estar sempre pronto para o uso e ser inspecionado regularmente. Ver o selo de inspeção no extintor de incêndio.

### ADVERTÊNCIA

**Objetos soltos podem ser lançados pelo interior do veículo em razão de uma manobra de direção ou de frenagem súbita, bem como num acidente, e causar ferimentos graves.**

- **Afixar o extintor de incêndio, o kit de primeiros socorros, o colete de segurança e o triângulo de segurança nos devidos suportes sempre de maneira segura.**

# Fechamento ou abertura de emergência

## Introdução ao tema

Neste capítulo encontram-se informações relativas aos seguintes temas:

Travar o veículo após um acionamento do airbag .....	339
Travar ou destravar a porta do condutor manualmente .....	340
Travar a porta do passageiro dianteiro e as portas traseiras manualmente .....	340
Destravar a tampa do compartimento de bagagem emergencialmente .....	341
Destravamento de emergência do bloqueio da alavanca seletora .....	342

Em caso de acidente com o acionamento do airbag, as portas travadas são automaticamente destravadas para possibilitar o acesso dos socorristas no interior do veículo.

As portas e a tampa do compartimento de bagagem podem, por exemplo, ser travadas manualmente ou destravadas parcialmente em caso de uma falha da chave do veículo ou do travamento central.

### Informações e alertas complementares:

- Jogo de chaves do veículo ⇒ Página 37
- Travamento central e sistema de travamento ⇒ Página 41
- Portas ⇒ Página 51
- Tampa do compartimento de bagagem ⇒ Página 53
- Em caso de emergência ⇒ Página 336

### ADVERTÊNCIA

O fechamento ou a abertura de emergência sem supervisão pode causar ferimentos graves.

- Em um veículo travado por fora, não é possível abrir as portas e os vidros elétricos por dentro.
- Nunca deixar crianças ou pessoas com necessidade de ajuda sozinhas no veículo. Em caso de emergência, elas não estariam em condições de deixar o veículo sozinhas ou de cuidarem de si mesmas.
- Conforme a estação do ano, podem ocorrer temperaturas muito altas ou muito baixas no interior de um veículo fechado, que podem causar ferimentos graves e enfermidades ou a morte principalmente em crianças muito jovens.

### ADVERTÊNCIA



A área de funcionamento das portas e da tampa do compartimento de bagagem é perigosa e pode causar ferimentos.

- Abrir ou fechar as portas e a tampa do compartimento de bagagem somente se não houver ninguém em seu raio de abertura.

### NOTA

Ao executar um fechamento ou abertura de emergência, as peças devem ser desinstaladas cuidadosamente e reinstaladas corretamente para evitar danos ao veículo.

## Travar o veículo após um acionamento do airbag

 Em primeiro lugar, ler e observar as informações introdutórias e as indicações de segurança  na página 339.

Se os airbags forem acionados num acidente, o veículo inteiro será destravado. Dependendo da intensidade do dano, o veículo pode ser travado da seguinte forma após o acidente:

- Desligar a ignição.
- Abrir e fechar uma porta do veículo uma vez.
- Tirar a chave do veículo do cilindro da ignição e travar o veículo com a chave do veículo ⇒ Página 41.
- **OU:** Pressionar o botão do travamento central  da porta do condutor ⇒ Página 41.

## Travar ou destravar a porta do condutor manualmente



**Fig. 193** Maçaneta da porta do condutor: cilindro da fechadura coberto.

Em primeiro lugar, ler e observar as informações introdutórias e as indicações de segurança na página 339.

No travamento manual, geralmente todas as portas são travadas. No destravamento manual, apenas a porta do condutor é destravada. Observar as orientações do sistema de alarme antifurto ⇒ Página 41.

- Rebater a haste da chave do veículo para fora ⇒ Página 37.
- Introduzir a haste da chave na maçaneta da porta do condutor por baixo na abertura da capa de cobertura ⇒ Fig. 193 (seta) e removê-la de baixo para cima. Para isso puxar o maçaneta da porta.
- Colocar a haste da chave no cilindro da fechadura e destravar ou travar o veículo. Para isso, se necessário, puxar um pouco a maçaneta da porta.

### Particularidade no destravamento:

- O sistema de alarme antifurto permanece ativado no veículo destravado. Porém, nenhum alarme é disparado ⇒ Página 41.
- Ao abrir a porta do condutor, o alarme irá disparar.
- Ligar a ignição. Ao ligar a ignição, o imobilizador eletrônico reconhece uma chave do veículo válida e desativa o sistema de alarme antifurto.

O sistema de alarme antifurto não é ativado no travamento manual do veículo com a haste da chave ⇒ Página 41.

## Travar a porta do passageiro dianteiro e as portas traseiras manualmente



**Fig. 194** Na parte dianteira da porta traseira direita: travamento de emergência, coberto por uma vedação de borracha.

Em primeiro lugar, ler e observar as informações introdutórias e as indicações de segurança na página 339.

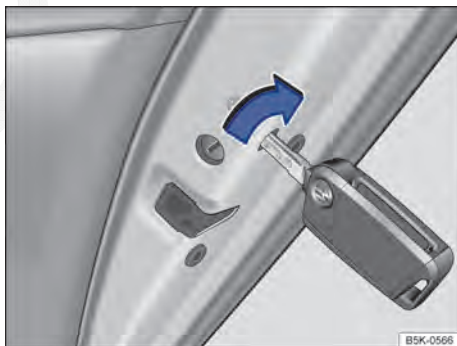

**Fig. 195** Na parte dianteira da porta traseira direita: travamento de emergência do veículo com a haste da chave.

A porta do passageiro dianteiro e as portas traseiras podem ser travadas manualmente. Com isso, o sistema de alarme antifurto **não** é ativado.

- Abrir a porta.
- Remover a vedação de borracha da parte dianteira da porta. A vedação está identificada por um cadeado  ⇒ Fig. 194.
- Rebater a haste da chave do veículo para fora ⇒ Página 37.
- Inserir a haste da chave na fenda que se encontra atrás da abertura e girar na porta direita no sentido horário ⇒ Fig. 195 (seta), analogamente na porta esquerda girar no sentido anti-horário.
- Fixar novamente a vedação de borracha e fechar a porta completamente.



- Verificar se a porta está travada.
- Se necessário, realizar o mesmo procedimento nas outras portas.
- O veículo deve ser verificado imediatamente por uma empresa especializada.

 Portas podem ser destravadas e abertas por dentro, puxando-se a maçaneta da porta. Se for necessário, puxar a maçaneta da porta 2 vezes ⇒ Página 41.

## Destravar a tampa do compartimento de bagagem emergencialmente



**Fig. 196** Na tampa do compartimento de bagagem: abrir o suporte para o triângulo de segurança.

 **Em primeiro lugar, ler e observar as informações introdutórias e as indicações de segurança  na página 339.**

- Se necessário, rebater o encosto do banco traseiro para frente ⇒ Página 132.
- Remover os volumes de bagagem para alcançar a tampa do compartimento de bagagem por dentro.
- Girar a tampa do suporte do triângulo de segurança em 90° no sentido anti-horário ⇒ Fig. 196 (seta).



**Fig. 197** Na tampa do compartimento de bagagem: destravar a tampa do compartimento de bagagem.

- Abrir o suporte do triângulo de segurança e remover o triângulo de segurança.
- Rebatendo a haste da chave do veículo para fora ⇒ Página 37.
- Inserir a haste da chave na abertura na tampa do compartimento de bagagem ⇒ Fig. 197 e pressionar a alavanca de destravamento no sentido da seta. Pressionar simultaneamente a tampa do compartimento de bagagem para fora, até que ela balance.

## Destramamento de emergência do bloqueio da alavanca seletora



Fig. 198 Desinstalar a cobertura do quadro da alavanca seletora.

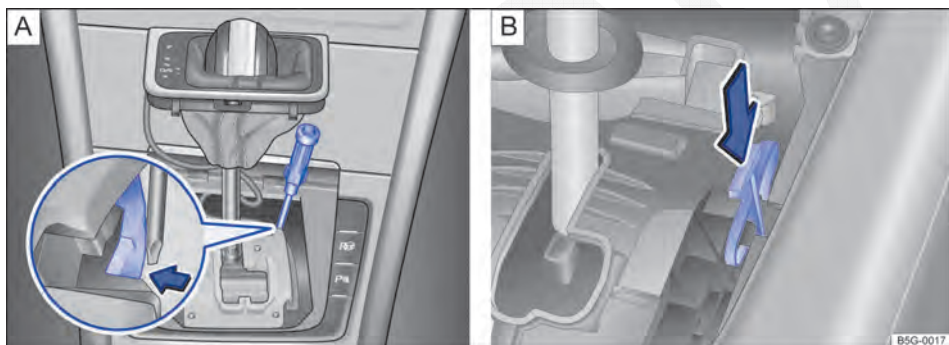



Fig. 199 Embaixo da cobertura do quadro da alavanca seletora: destravar o bloqueio da alavanca seletora emergencialmente (variante A) e (variante B).

 Em primeiro lugar, ler e observar as informações introdutórias e as indicações de segurança  na página 339.



Se durante a falha de alimentação de corrente, o veículo tiver de ser manobrado ou rebocado, a alavanca seletora deve ser colocada na posição **N** com auxílio do destravamento de emergência, por exemplo, com a bateria do veículo descarregada.

O destravamento de emergência encontra-se debaixo da cobertura do quadro da alavanca seletora, visto pelo sentido de direção no lado direito.

### Preparações

- Puxar bem o freio de estacionamento.
- Desligar a ignição.

### Desmontar a cobertura do quadro da alavanca seletora

- Puxar cuidadosamente para cima a cobertura na região da guarnição da alavanca seletora com os cabos elétricos conectados ⇒ Fig. 198.
- Inverter a cobertura para cima sobre a alavanca seletora ⇒  



### **Destramento de emergência do bloqueio da alavanca seletora Variante A**

- Com a lâmina plana da chave de fenda das ferramentas de bordo pressionar cuidadosamente a alavanca de destravamento no sentido da seta ⇒ Fig. 199 A e manter nessa posição.
- Pressionar o botão bloqueador na manopla da alavanca seletora e levar a alavanca para a posição N.
- Após o destravamento emergencial pressionar cuidadosamente a cobertura no console central, atentando para a correta posição dos cabos elétricos.

### **Destramento de emergência do bloqueio da alavanca seletora Variante B**

- Com a lâmina plana da chave de fenda das ferramentas de bordo pressionar cuidadosamente a alavanca de destravamento no sentido da seta ⇒ Fig. 199 B e manter nessa posição.
- Pressionar o botão bloqueador na manopla da alavanca seletora e levar a alavanca para a posição N.
- Após o destravamento emergencial pressionar cuidadosamente a cobertura no console central, atentando para a correta posição dos cabos elétricos.

### **⚠️ ADVERTÊNCIA**

**Nunca retirar a alavanca seletora da posição P enquanto o freio de estacionamento não estiver puxado. Do contrário, em trechos de subidas ou declives, o veículo pode entrar em movimento inesperadamente e, com isso, causar acidentes e ferimentos graves.**

### **! NOTA**

**Se o veículo, com o motor desligado e com a alavanca seletora na posição N, rodar por um período maior ou com velocidade mais elevada, a transmissão automática será danificada, por exemplo, durante a rebocagem.**

# Ferramentas de bordo

## Introdução ao tema

Neste capítulo encontram-se informações relativas aos seguintes temas:

Acomodação .....	344
Componentes .....	345

Ao sinalizar o veículo no caso de uma pane, observar as determinações legais do respectivo país.

### Informações e alertas complementares:

- Compartmento de bagagem ⇒ Página 132
- Preparações para trabalhos no compartimento do motor ⇒ Página 264
- Em caso de emergência ⇒ Página 336
- Troca de roda ⇒ Página 350

### ⚠ ADVERTÊNCIA

Ferramentas de bordo, uma roda sobressalente ou de emergência soltos podem ser arremessados pelo interior do veículo durante manobras de direção ou de frenagem repentinas, bem como em um acidente, e causar ferimentos graves.

- Garantir sempre que as ferramentas de bordo, a roda sobressalente ou de emergência estejam fixados com segurança no compartimento de bagagem.

### ⚠ ADVERTÊNCIA

Ferramentas de bordo inadequadas ou danificadas podem ocasionar acidentes e ferimentos.

- Nunca trabalhar com ferramentas de bordo inadequadas ou danificadas.

## Acomodação

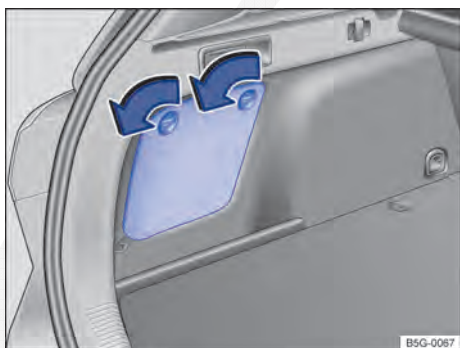

**Fig. 200** No compartimento de bagagem: abrir o porta-objetos lateral.

**Em primeiro lugar, ler e observar as informações introdutórias e as indicações de segurança ⚠ na página 344.**

As ferramentas de bordo, a roda sobressalente ou de emergência podem se encontrar em diferentes lugares do veículo, por exemplo, no compartimento de bagagem, no porta-objetos lateral atrás de



**Fig. 201** No compartimento de bagagem: abrir o assoalho do compartimento de bagagem.

uma cobertura ⇒ Fig. 200 ou embaixo do assoalho do compartimento de bagagem variável ⇒ Fig. 201.

### Abrir e fechar o porta-objetos lateral

- Para *abrir* o porta-objetos, girar os fechamentos até o batente no sentido da seta ⇒ Fig. 200.
- Para *fechar* o porta-objetos, girar os fechamentos até o batente no sentido contrário da seta. ▶

## Abrir e fechar o assoalho do compartimento de bagagem

- Se for o caso, desprender a rede para bagagem ⇒ Página 132.
- Para *abrir*, segurar no rebaixo no assoalho do compartimento de bagagem ⇒ Fig. 201 e levantar o assoalho do compartimento de bagagem no sentido da seta.
- Travar os cantos externos do segmento traseiro do assoalho do compartimento de bagagem nos ressaltos do suporte ⇒ Página 132.
- Para *fechar*, rebater o segmento do assoalho do compartimento de bagagem para trás e colocá-lo nos suportes.

### ! NOTA

Ao fechar, não deixar o assoalho do compartimento de bagagem descer bruscamente, sempre conduzi-lo para baixo. O revestimento ou o assoalho do compartimento de bagagem poderia ser danificado.

 Girar o macaco para sua posição original após o uso para que ele possa ser guardado com segurança.

## Componentes

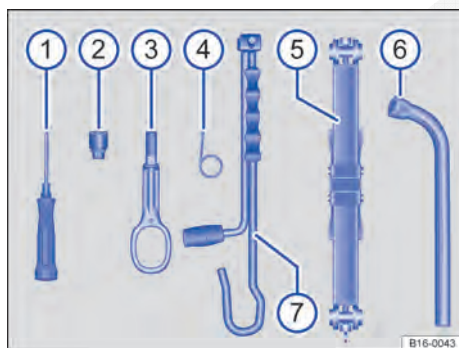



Fig. 202 Componentes das ferramentas de bordo.

 Em primeiro lugar, ler e observar as informações introdutórias e as indicações de segurança  na página 344.

O escopo de ferramentas de bordo se orienta pela versão do veículo. A seguir está descrito o escopo máximo.

### Componentes das ferramentas de bordo ⇒ Fig. 202

- ① Chave de fenda com sextavado interno no punho para remover e instalar os parafusos das rodas soltos. A haste da chave de fenda é reversível. Se for o caso, a chave de fenda encontra-se debaixo da chave de roda.
- ② Adaptador do parafuso de roda antifurto. A Volkswagen recomenda levar sempre o adaptador dos parafusos das rodas no veículo junto às ferramentas de bordo. Na parte dianteira do adaptador está gravado o **número de código** da proteção dos parafusos das rodas. Com base nesse número é possível adquirir um adaptador substituído em caso de perda. Anotar o número de código da proteção dos parafusos das rodas e guardar separadamente do veículo.
- ③ Argola de reboque rosqueável.
- ④ Gancho extrator para remoção das calotas centrais, das calotas integrais ou das coberturas dos parafusos das rodas.
- ⑤ Macaco. Antes da recolocação do macaco na peça de espuma, retornar a garra do macaco por completo.
- ⑥ Chave de roda.
- ⑦ Manivela.

### **Macaco: manutenção**

Normalmente, o macaco não possui ciclos de manutenção. Se necessário, lubrificar o macaco com graxa universal. <

CÓPIA

# Calotas

## Introdução ao tema

Neste capítulo encontram-se informações relativas aos seguintes temas:

Calota central .....	347
Calota integral .....	348
Capa de cobertura dos parafusos de roda ...	349

### Informações e alertas complementares:

- Conservar e limpar a parte externa do veículo ⇒ Página 302
- Ferramentas de bordo ⇒ Página 344
- Troca de roda ⇒ Página 350

### ⚠ ADVERTÊNCIA

Calotas inadequadas e a montagem incorreta das calotas podem causar acidentes e ferimentos graves.

### ⚠ ADVERTÊNCIA (continuação)

- Calotas montadas de maneira incorreta podem se soltar durante a condução e colocar os demais usuários da via em risco.
- Não utilizar calotas danificadas.
- Garantir sempre que o fornecimento de ar para refrigeração dos freios não esteja interrompido ou reduzido. Isto também é válido para montagem posterior de calotas. Um fluxo de ar insuficiente pode resultar numa distância de frenagem consideravelmente maior.

### 📌 NOTA

Desinstalar cuidadosamente a calota e reinstalar corretamente para evitar danos ao veículo.

## Calota central



Fig. 203 Retirar a calota central.

📖 Em primeiro lugar, ler e observar as informações introdutórias e as indicações de segurança ⚠ na página 347.

Dependendo da versão, a calota central pode ser removida por tração ⇒ Fig. 203 ou por meio de um movimento de rotação ⇒ Fig. 204.



Fig. 204 Virar a calota central.

### Veículos com calota central removível

- Para remover, retirar o gancho extrator das ferramentas de bordo e encaixá-lo num furo da calota ⇒ Fig. 203.
- Retirar a calota no sentido da seta.
- Para colocar, pressionar a calota central contra o aro até ela se encaixar de forma perceptível. ▶

## Veículos com calota central giratória

- *Para remover*, girar a calota central para a esquerda ou para a direita até que ela se solte do aro ⇒ Fig. 204.
- Segurar por trás de uma das nervuras e remover a calota central.

- *Para colocar*, encaixar a calota central centralizada sobre o aro.
- Pressionar a calota central da roda contra o aro até ela se encaixar perceptivelmente. ◀

## Calota integral

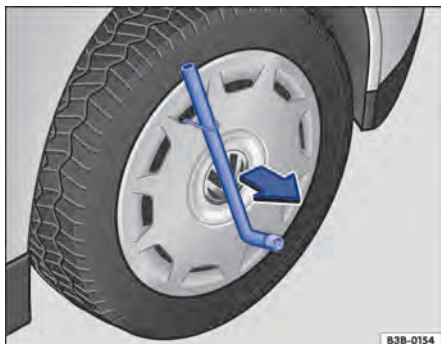



Fig. 205 Retirar a calota integral

 Em primeiro lugar, ler e observar as informações introdutórias e as indicações de segurança  na página 347.

### Remover a calota integral

- Pegar a chave de roda e o gancho extrator das ferramentas de bordo ⇒ Página 344.
- Prender o gancho extrator em um dos entalhes da calota integral.
- Passar a chave de roda pelo gancho extrator ⇒ Fig. 205 e puxar a calota para fora no sentido da seta.

### Instalar a calota integral



Antes de colocar a calota integral, o parafuso de roda antifurto deve ser aparafusado na posição ⇒ Fig. 208 ② ou ③. Do contrário, a calota integral não pode ser montada.

A calota integral da roda deve ser pressionada sobre o aro de tal modo que o recorte da válvula se posicione sobre a válvula do pneu ⇒ Fig. 208 ①. Ao colocar a calota integral, atentar para que se encaixe com segurança em toda a circunferência. ◀

## Capa de cobertura dos parafusos de roda



**Fig. 206** Remover as capas de cobertura dos parafusos de roda.

 Em primeiro lugar, ler e observar as informações introdutórias e as indicações de segurança  na página 347.

- Tirar o gancho extrator das ferramentas de bordo ⇒ Página 344.
- Passar o gancho extrator pela abertura da capa de cobertura ⇒ Fig. 206 e puxar para fora no sentido da seta.

As capas de cobertura servem para proteção dos parafusos de roda e devem ser encaixadas completamente após a troca de roda.

O **parafuso de roda antifurto** possui uma capa de cobertura separada. Esta serve somente no parafuso de roda antifurto e não nos parafusos de roda convencionais. 

# Troca de roda

## Introdução ao tema

Neste capítulo encontram-se informações relativas aos seguintes temas:

Preparações para a troca de roda .....	351
Parafusos de roda .....	351
Suspender o veículo com o macaco (variante 1) .....	353
Suspender o veículo com o macaco (variante 2) .....	355
Remover e instalar o subwoofer .....	356
Trocar a roda .....	357
Após a troca de roda .....	358

Algumas versões de veículo ou modelos de veículo são fornecidos de fábrica sem macaco e sem chave de roda. Nesse caso, a troca de roda deve ser realizada por uma empresa especializada.

O macaco fornecido de fábrica é dimensionado somente para a troca de uma roda, na qual um pneu do veículo está danificado, devendo ser trocado. Se ambos os pneus de um lado do veículo ou ambos os pneus de um eixo ou todos os pneus estiverem danificados, procurar auxílio técnico especializado.

Realizar uma troca de roda por conta própria somente quando o veículo estiver estacionado com segurança, quando as ações e precauções de segurança necessárias forem conhecidas e as ferramentas apropriadas estiverem disponíveis! Caso contrário, procurar auxílio técnico especializado.

### Informações e alertas complementares:

- Vistas externas ⇒ Página 6
- Jogo de chaves do veículo ⇒ Página 37
- Sistema de controle dos pneus ⇒ Página 284
- Informações importantes sobre rodas e pneus ⇒ Página 288
- Em caso de emergência ⇒ Página 336
- Ferramentas de bordo ⇒ Página 344
- Calotas ⇒ Página 347

## ADVERTÊNCIA

Uma troca de roda pode ser perigosa, especialmente se for realizada na margem da rua. Para reduzir o risco de ferimentos graves, observar o seguinte:

- Parar o veículo assim que possível e seguro. Estacionar o veículo a uma distância segura do fluxo de trânsito para poder realizar a troca de roda.
- Todos os passageiros e especialmente as crianças devem sempre se manter a uma distância segura e afastada da área de trabalho durante a troca de roda.
- Ligar as luzes de advertência para alertar os demais usuários da via.
- Garantir que o piso seja plano e firme. Se for o caso, utilizar uma base estável que tenha uma superfície larga para o macaco.
- Realizar a troca de roda por conta própria somente se estiver familiarizado com as ações necessárias. Caso contrário, procurar auxílio técnico especializado.
- Utilizar sempre somente ferramentas adequadas e não danificadas para uma troca de roda.
- Desligar sempre o motor, puxar bem o freio de estacionamento e colocar a alavanca seletora na posição P ou, com transmissão manual, engatar uma marcha, a fim de reduzir o risco de um movimento do veículo sem supervisão.
- Após uma troca de roda, mandar verificar o torque de aperto dos parafusos de roda com um torquímetro calibrado.
- Após uma troca de roda, programar imediatamente o sistema de controle dos pneus ⇒ Página 284.



## Preparações para a troca de roda



Em primeiro lugar, ler e observar as informações introdutórias e as indicações de segurança  na página 350.

### Lista de controle

Executar as seguintes ações sempre na sequência indicada, como preparações para a troca de roda :

1. Em caso de um pneu furado, estacionar o veículo na medida do possível a uma distância segura do fluxo de trânsito, num piso plano e firme.
2. Puxar bem o freio de estacionamento  $\Rightarrow$  Página 174.
3. Transmissão automática: colocar a alavanca seletora na posição **P**  $\Rightarrow$  Página 163.
4. Desligar o motor e retirar a chave do veículo do cilindro da ignição  $\Rightarrow$  Página 157.
5. Transmissão manual: engatar a marcha  $\Rightarrow$  Página 163.
6. Desembarcar todos os ocupantes do veículo e levá-los em segurança para longe do fluxo de trânsito, por exemplo, atrás do guard-rail.
7. Bloquear a roda oposta com uma pedra ou algum outro objeto apropriado.
8. Com o compartimento de bagagem carregado: remover os volumes de bagagem.
9. Se for o caso, desinstalar o subwoofer  $\Rightarrow$  Página 356.
10. Retirar a roda sobressalente ou a roda de emergência e as ferramentas de bordo do compartimento de bagagem.
11. Remover as calotas  $\Rightarrow$  Página 347.

### ADVERTÊNCIA

A lista de controle é muito importante para a própria segurança, e a sua inobservância pode causar acidentes e ferimentos graves.

### ADVERTÊNCIA (continuação)

- Seguir sempre as ações da lista de controle e observar as precauções de segurança de validade geral.

## Parafusos de roda



Fig. 207 Troca de roda: soltar os parafusos de roda.

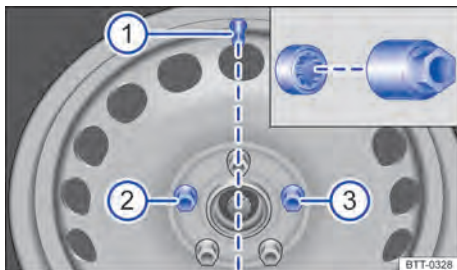



Fig. 208 Troca de roda: válvula do pneu ① e posições de montagem do parafuso de roda antifurto ② ou ③.



Em primeiro lugar, ler e observar as informações introdutórias e as indicações de segurança  na página 350.

Para soltar os parafusos de roda, utilizar somente a chave de roda pertencente ao veículo.

Soltar os parafusos de roda somente em aproximadamente uma volta enquanto o veículo ainda não tiver sido erguido com o macaco.

Se houver dificuldade em soltar um parafuso de roda, pressionar cautelosamente com o pé sobre a extremidade da chave de roda. Para isso, segurar-se no veículo e atentar para uma posição segura.

### Soltar os parafusos de roda

- Encaixar a chave de roda no parafuso da roda até o batente ⇒ Fig. 207.
- Segurar na extremidade da chave de roda e girar o parafuso da roda aproximadamente *uma* volta no sentido anti-horário ⇒ ▲.

### Soltar o parafuso de roda antifurto

- Retirar o adaptador do parafuso de roda antifurto das ferramentas de bordo.
- Encaixar o adaptador no parafuso de roda antifurto até o batente.
- Empurrar a chave de roda sobre o adaptador até o batente.
- Segurar na extremidade da chave de roda e girar o parafuso da roda aproximadamente *uma* volta no sentido anti-horário ⇒ ▲.

### Informações importantes sobre os parafusos de roda

Os aros e os parafusos de roda foram projetados especificamente para as rodas montadas de fábrica. Por isso, em cada mudança de aro, devem ser utilizados os parafusos de roda correspondentes, com o comprimento e forma de calota corretos. A correta fixação das rodas e o funcionamento do sistema de freio dependem disto.

Em certas circunstâncias, não podem ser utilizados parafusos de roda de veículos da mesma série de montagem.

O parafuso de roda antifurto deve estar aparafusado em uma roda com calota integral na posição ⇒ Fig. 208 ② ou ③ em relação à posição da válvula do pneu ①. Do contrário, a calota integral não pode ser montada.

### Torque de aperto dos parafusos de roda

O torque de aperto especificado dos parafusos de roda em aros de roda de aço e de liga leve é de **120 Nm**. Após a troca de uma roda, mandar verificar imediatamente o torque de aperto com um torquímetro calibrado.

Parafusos de roda corroídos e de rosqueamento difícil devem ser substituídos **antes da verificação** do torque de aperto e os orifícios rosqueáveis do cubo da roda devem ser limpos.

Nunca engraxar ou lubrificar os parafusos de roda ou os orifícios rosqueáveis do cubo das rodas. Eles podem se soltar durante a condução, mesmo com o torque de aperto prescrito.

### ⚠ ADVERTÊNCIA

**Parafusos de roda apertados de maneira incorreta podem se soltar durante a condução e causar acidentes, ferimentos graves e a perda de controle do veículo.**

- Utilizar somente parafusos de roda que pertençam ao respectivo aro.
- Nunca utilizar parafusos de roda diferentes.
- Os parafusos de roda e os orifícios rosqueáveis dos cubos das rodas devem estar limpos, sem óleo e graxa e ser de fácil manuseio.
- Para soltar e apertar os parafusos das rodas, utilizar apenas a chave de roda fornecida de fábrica junto com o veículo.
- Soltar os parafusos de roda somente em aproximadamente uma volta enquanto o veículo ainda não tiver sido erguido com o macaco.
- Nunca engraxar ou lubrificar os parafusos de roda ou os orifícios rosqueáveis do cubo das rodas. Eles podem se soltar durante a condução, mesmo com o torque de aperto prescrito.
- Jamais soltar as uniões redutoras em aros com anel do aro aparafusado.
- Se os parafusos de roda forem apertados com um torque de aperto muito baixo, os parafusos de roda e os aros podem se soltar durante a condução. Um torque de aperto excessivo pode ocasionar danos aos parafusos de roda ou à rosca.

## Suspender o veículo com o macaco (variante 1)



Fig. 209 Pontos de apoio do macaco.

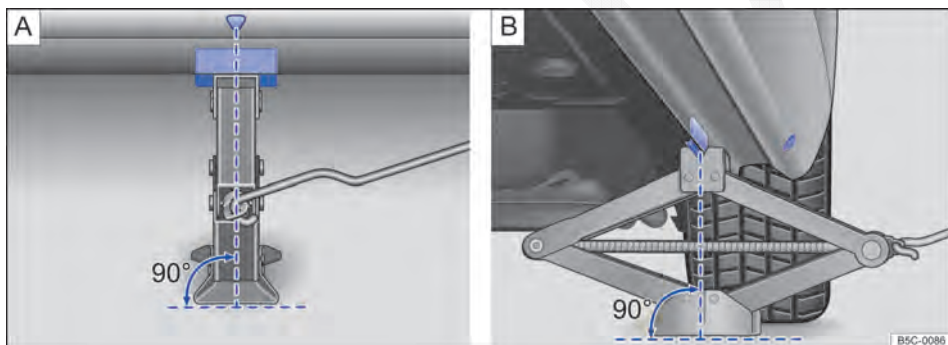





Fig. 210 Macaco posicionado no lado esquerdo traseiro do veículo.



 **Em primeiro lugar, ler e observar as informações introdutórias e as indicações de segurança**  **na página 350.**

O veículo deve ser suspenso somente pelos pontos de apoio do macaco.

O macaco somente pode ser posicionado nos pontos de apoio indicados (marca na carroceria)  $\Rightarrow$  Fig. 209. Deve ser considerado o ponto de apoio localizado junto à roda correspondente  $\Rightarrow$  .

### Lista de controle

Os seguintes pontos devem ser observados na sequência indicada para garantir a própria segurança e a segurança dos passageiros  $\Rightarrow$  .

1. Escolher um piso plano e firme para suspender o veículo.
2. Desligar o motor. Em caso de transmissão manual, engatar uma marcha ou, em caso de transmissão automática, colocar a alavanca seletora na posição **P**  $\Rightarrow$  Página 163 e ligar o freio de estacionamento eletrônico  $\Rightarrow$  Página 174.
3. Bloquear a roda diagonalmente oposta com calços dobráveis ou outros objetos apropriados.
4. Soltar os parafusos de roda da roda a ser trocada  $\Rightarrow$  Página 351.
5. Procurar sob o veículo o ponto de apoio do macaco  $\Rightarrow$  Fig. 209 mais próximo da roda a ser trocada.
6. Prender a manivela  $\Rightarrow$  Fig. 202  no alojamento no macaco  $\Rightarrow$  Fig. 202 .

## Lista de controle (continuação)

7. Alavancar o macaco para cima até o ponto em que ainda seja possível colocá-lo embaixo do ponto de apoio do veículo.
8. Garantir que a base do macaco, com toda sua superfície, esteja sobre o chão e que a base se encontre perpendicularmente abaixo do ponto de colocação ⇒ Fig. 210 **A** e **B**.
9. Alinhar o macaco e, simultaneamente, levantar a garra do macaco até ela se encaixar na travessa debaixo do veículo ⇒ Fig. 210.
10. Continuar a erguendo o macaco até a roda se levantar do piso.

### **⚠ ADVERTÊNCIA**

Uma utilização incorreta do macaco pode resultar no deslizamento do veículo para fora do macaco, provocando ferimentos graves. Para reduzir o risco de ferimentos, observar o seguinte:

- Utilizar somente macacos liberados pela Volkswagen para o veículo. Outros macacos, mesmo de outros modelos da Volkswagen, podem deslizar.
- O piso deve ser plano e firme. Um piso inclinado ou macio pode causar o deslizamento do veículo para fora do macaco. Se for o caso, utilizar uma base estável que tenha uma superfície larga para o macaco.
- Em caso de um piso escorregadio, como por exemplo, piso de ladrilhos, utilizar uma base antiderrapante, por exemplo, um tapete de borracha, para evitar o deslizamento do macaco.
- Posicionar o macaco somente nos pontos indicados. A garra do macaco deve se encaixar no perfil da longarina de forma segura ⇒ Fig. 210.

### **⚠ ADVERTÊNCIA (continuação)**

- Nunca deixar uma parte do corpo, por exemplo, braço ou perna, sob um veículo que esteja suspenso apenas pelo macaco.
- Se for necessário trabalhar sob o veículo, este deve ser apoiado adicionalmente de modo seguro com cavaletes adequados.
- Nunca suspender o veículo se o motor estiver em funcionamento ou se o veículo estiver numa pista lateralmente inclinada ou íngreme.
- Nunca dar partida no motor com o veículo suspenso. Com as vibrações do motor, o veículo pode cair do macaco.

### **⚠ ADVERTÊNCIA**

A lista de controle é muito importante para a própria segurança, e a sua inobservância pode causar acidentes e ferimentos graves.

- Seguir sempre as ações da lista de controle e observar as precauções de segurança de validade geral.

## Suspender o veículo com o macaco (variante 2)



Fig. 211 Pontos de apoio do macaco.

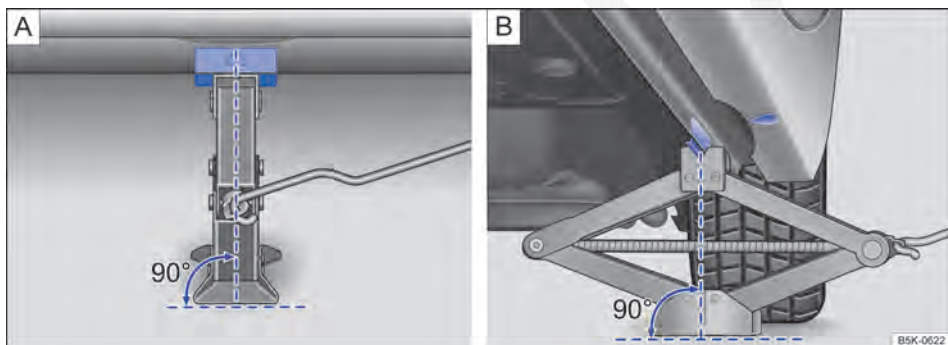





Fig. 212 Macaco posicionado no lado esquerdo traseiro do veículo.



 **Em primeiro lugar, ler e observar as informações introdutórias e as indicações de segurança**  na página 350.

O veículo deve ser suspenso somente pelos pontos de apoio do macaco.

O macaco somente pode ser posicionado nos pontos de apoio indicados (marca na carroceria)  $\Rightarrow$  Fig. 211. Deve ser considerado o ponto de apoio localizado junto à roda correspondente  $\Rightarrow$  .

### Lista de controle

Os seguintes pontos devem ser observados na sequência indicada para garantir a própria segurança e a segurança dos passageiros  $\Rightarrow$  .

1. Escolher um piso plano e firme para suspender o veículo.
2. Desligar o motor. Em caso de transmissão manual, engatar uma marcha ou, em caso de transmissão automática, colocar a alavanca seletora na posição **P**  $\Rightarrow$  Página 163 e ligar o freio de estacionamento eletrônico  $\Rightarrow$  Página 174.
3. Bloquear a roda diagonalmente oposta com calços dobráveis ou outros objetos apropriados.
4. Soltar os parafusos de roda da roda a ser trocada  $\Rightarrow$  Página 351.
5. Procurar sob o veículo o ponto de apoio do macaco  $\Rightarrow$  Fig. 211 mais próximo da roda a ser trocada.
6. Prender a manivela  $\Rightarrow$  Fig. 202  no alojamento no macaco  $\Rightarrow$  Fig. 202 .

## Lista de controle (continuação)

7. Alavancar o macaco para cima até o ponto em que ainda seja possível colocá-lo embaixo do ponto de apoio do veículo.
8. Garantir que a base do macaco, com toda sua superfície, esteja sobre o chão e que a base se encontre perpendicularmente abaixo do ponto de colocação ⇒ Fig. 212 **A** e **B**.
9. Alinhar o macaco e, simultaneamente, levantar a garra do macaco até ela se encaixar na travessa debaixo do veículo ⇒ Fig. 212.
10. Continuar a erguendo o macaco até a roda se levantar do piso.

### **⚠ ADVERTÊNCIA**

Uma utilização incorreta do macaco pode resultar no deslizamento do veículo para fora do macaco, provocando ferimentos graves. Para reduzir o risco de ferimentos, observar o seguinte:

- Utilizar somente macacos liberados pela Volkswagen para o veículo. Outros macacos, mesmo de outros modelos da Volkswagen, podem deslizar.
- O piso deve ser plano e firme. Um piso inclinado ou macio pode causar o deslizamento do veículo para fora do macaco. Se for o caso, utilizar uma base estável que tenha uma superfície larga para o macaco.
- Em caso de um piso escorregadio, como por exemplo, piso de ladrilhos, utilizar uma base antiderrapante, por exemplo, um tapete de borracha, para evitar o deslizamento do macaco.
- Posicionar o macaco somente nos pontos indicados. A garra do macaco deve se encaixar no perfil da longarina de forma segura ⇒ Fig. 212.

### **⚠ ADVERTÊNCIA (continuação)**

- Nunca deixar uma parte do corpo, por exemplo, braço ou perna, sob um veículo que esteja suspenso apenas pelo macaco.
- Se for necessário trabalhar sob o veículo, este deve ser apoiado adicionalmente de modo seguro com cavaletes adequados.
- Nunca suspender o veículo se o motor estiver em funcionamento ou se o veículo estiver numa pista lateralmente inclinada ou íngreme.
- Nunca dar partida no motor com o veículo suspenso. Com as vibrações do motor, o veículo pode cair do macaco.

### **⚠ ADVERTÊNCIA**

A lista de controle é muito importante para a própria segurança, e a sua inobservância pode causar acidentes e ferimentos graves.

- Seguir sempre as ações da lista de controle e observar as precauções de segurança de validade geral.

## Remover e instalar o subwoofer

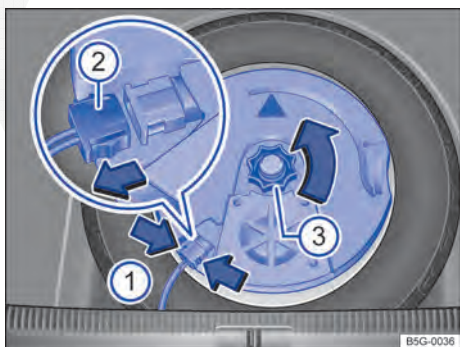

Fig. 213 No compartimento de bagagem: remover o subwoofer (variante 1).

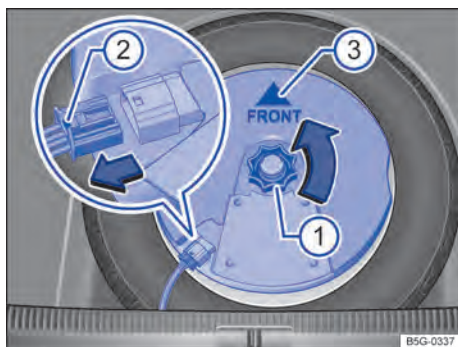







Fig. 214 No compartimento de bagagem: remover o subwoofer (variante 2).





Em primeiro lugar, ler e observar as informações introdutórias e as indicações de segurança  na página 350.

Antes que a roda sobressalente possa ser retirada, o subwoofer ser removido.



### Remover o subwoofer, variante 1

- Levantar o assoalho do compartimento de bagagem variável, até que ele fique preso pelas travas laterais.
- Para destravar o conector ⇒ Fig. 213 , comprimir as linguetas ⇒ Fig. 213 (setas ).
- Puxar o conector  e colocar de lado o condutor elétrico removido.
- Desparafusar o manípulo  no sentido da seta.
- Levantar cuidadosamente o subwoofer.





### Remover o subwoofer, variante 2

- Levantar o assoalho do compartimento de bagagem variável, até que ele fique preso pelas travas laterais.
- Desrosquear o manípulo ⇒ Fig. 214  no sentido anti-horário (seta).
- Para destravar o conector, pressionar o travamento a extremidade do conector .
- Retirar o conector no sentido da seta e colocar de lado o condutor elétrico removido.
- Levantar cuidadosamente o subwoofer.

### Instalar subwoofer variante 1

- Colocar o subwoofer cuidadosamente no caixa do aro. Assim, o símbolo da seta “FRONT” deve indicar para frente, no subwoofer.
- Inserir o conector ⇒ Fig. 213  até que ele se trave de maneira audível.
- Girar o manípulo  no pino rosqueável no sentido contrário da seta até que o subwoofer fique preso com segurança.
- Colocar o assoalho do compartimento de bagagem variável sobre o revestimento do assoalho.

### Instalar subwoofer variante 2

- Colocar o subwoofer cuidadosamente no caixa do aro. A ponta do símbolo da seta “FRONT” ⇒ Fig. 214  deve indicar para frente no subwoofer.
- Inserir o conector até que o travamento  se trave de maneira audível.
- Girar o manípulo  no pino rosqueável no sentido anti-horário até que o subwoofer fique preso com segurança.
- Colocar o assoalho do compartimento de bagagem variável sobre o revestimento do assoalho. 

## Trocar a roda



**Fig. 215** Troca de roda: remover os parafusos de roda com o punho da chave de fenda.



Em primeiro lugar, ler e observar as informações introdutórias e as indicações de segurança  na página 350.

### Remover a roda

- Observar a lista de controle ⇒ Página 351.
- Soltar os parafusos de roda ⇒ Página 351.
- Levantar o veículo ⇒ Página 353 ou ⇒ Página 355.
- Remover totalmente os parafusos de roda soltos com o sextavado interno do punho da chave de fenda ⇒ Fig. 215 e guardar em uma superfície limpa.
- Remover a roda.

### Instalar a roda sobressalente ou a roda de emergência

Se for o caso, observar o sentido de rodagem do pneu ⇒ Página 297, *Inscrição dos pneus*. 

- Colocar a roda sobressalente ou a roda de emergência.
- Aparafusar o parafuso de roda antifurto com o adaptador na posição ⇒ Fig. 208 ② ou ③ no sentido horário e apertar levemente.
- Aparafusar os demais parafusos de roda no sentido horário e apertar *levemente* com a ajuda do sextavado interno do punho da chave de fenda.
- Abaixar o veículo com o macaco.
- Apertar todos os parafusos de roda firmemente com a chave de roda no sentido horário ⇒ ⚠. Para isso, não apertar em sequência, mas sempre alternando entre parafusos de roda opostos.
- Se for o caso, montar as capas de cobertura, a calota central ou a calota integral ⇒ Página 347.

### ⚠ ADVERTÊNCIA

Um torque de aperto incorreto ou parafusos de roda manuseados de maneira inadequada podem ocasionar a perda de controle do veículo, provocando acidentes e ferimentos graves.

- Manter todos os parafusos de roda e orifícios rosqueáveis dos cubos das rodas sempre limpos e isentos de óleo e graxa. Os parafusos de roda devem ser de fácil manuseio e apertados com o torque de aperto prescrito.
- Utilizar o sextavado interno do punho da chave de fenda somente para girar, não para soltar ou apertar os parafusos de roda.

## Após a troca de roda

 **Em primeiro lugar, ler e observar as informações introdutórias e as indicações de segurança ⚠ na página 350.**

- Se for o caso, limpar as ferramentas de bordo e recolocar na peça de espuma no compartimento de bagagem ⇒ Página 344.
- Guardar a roda sobressalente, a roda de emergência ou a roda trocada de forma segura no compartimento de bagagem.

- Mandar verificar o torque de aperto dos parafusos de roda imediatamente com um torquímetro ⇒ Página 352.
- Mandar substituir a roda danificada assim que possível.

 Em veículos com indicador de controle dos pneus, após a troca da roda, o sistema eventualmente deve ser "instruído" novamente ⇒ Página 284.



# Fusíveis

## Introdução ao tema

Neste capítulo encontram-se informações relativas aos seguintes temas:

Fusíveis do veículo .....	360
Substituir os fusíveis queimados .....	361

Em razão do contínuo desenvolvimento do veículo, da classificação dos fusíveis condicionada aos equipamentos e da proteção compartilhada de diversos consumidores por meio de um fusível, um esquema completo dos locais de fusíveis não é possível no momento da impressão. Informações detalhadas sobre a disposição dos fusíveis podem ser obtidas numa Concessionária Volkswagen.

Basicamente, vários consumidores podem estar protegidos em conjunto por um fusível. Por outro lado, também é possível que vários fusíveis pertençam a um consumidor.

Substituir os fusíveis somente depois que a causa da falha tiver sido eliminada. Se um fusível novo queimar novamente após um curto período, o sistema elétrico deve ser verificado por uma empresa especializada.

### Informações e alertas complementares:

- Preparações para trabalhos no compartimento do motor ⇒ Página 264

#### ADVERTÊNCIA

**Alta tensão do sistema elétrico pode causar choques elétricos, graves queimaduras e a morte!**

#### ADVERTÊNCIA (continuação)

- Nunca encostar nos condutores elétricos do sistema de ignição.
- Evitar curtos-circuitos no sistema elétrico.

#### ADVERTÊNCIA

O uso de fusíveis inadequados, o reparo de fusíveis e a conexão em ponte de um circuito elétrico sem fusíveis podem causar um incêndio e ferimentos graves.

- Nunca instalar fusíveis que tenham uma resistência maior. Substituir os fusíveis somente por fusíveis com a mesma capacidade (mesma cor e inscrição) e o mesmo tamanho.
- Nunca reparar fusíveis.
- Nunca substituir fusíveis por uma tira de metal, um clipe de escritório ou similares.

#### NOTA

- Para evitar danos ao sistema elétrico do veículo, antes da troca de um fusível é necessário que a ignição, a luz e todos os consumidores elétricos estejam desligados e a chave do veículo esteja fora do cilindro da ignição.
- Se um fusível for substituído por outro fusível de maior capacidade, poderão surgir danos também em outras partes do sistema elétrico.
- Caixas de fusíveis abertas devem ser protegidas contra a penetração de sujeira e umidade. Sujeira e umidade nas caixas de fusíveis podem causar danos ao sistema elétrico.

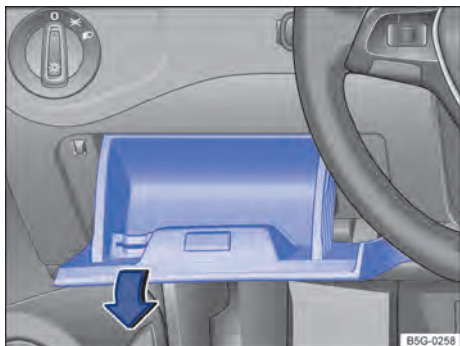

**Fig. 216** À esquerda do volante: cobertura da caixa de fusíveis no painel de instrumentos.

Em primeiro lugar, ler e observar as informações introdutórias e as indicações de segurança na página 359.

Substituir os fusíveis somente por fusíveis com a mesma capacidade (mesma cor e inscrição) e o mesmo tamanho.

### Versões de fusíveis

- Fusível plano padrão (ATO®).
- Fusível plano pequeno (MINI®).
- Fusível de bloqueio (JCASE®).

### Identificação da cor dos fusíveis

Cor	Amperagem (ATO® / MINI®)	Amperagem (JCASE®)
Preto	1	
Marrom claro	5	
Marrom	7,5	
Verme-lho	10	50
Azul	15	20
Amarelo	20	60
Branco ou claro	25	
Verde	30	40
Laranja	40	
Rosa	30	30

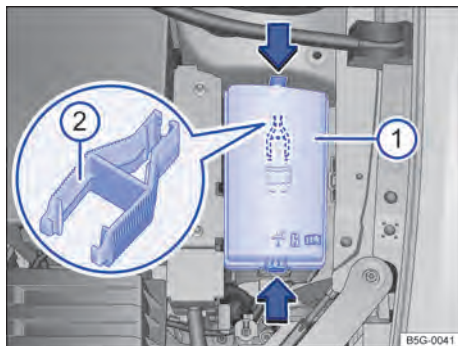

**Fig. 217** No compartimento do motor: cobertura (1) da caixa de fusíveis com pinça de plástico (2).

### Abrir a caixa de fusíveis no painel de instrumentos

- Abrir o porta-objetos do lado do condutor e puxar com força no lado esquerdo no sentido da seta ⇒ Fig. 216. Para isto, poderá ser necessário um esforço maior.
- Para *instalação*, pressionar o porta-objetos no alojamento do painel de instrumentos, até que trave de forma audível nos dois lados.

### Abrir a caixa de fusíveis no compartimento do motor

- Abrir a tampa do compartimento do motor ⇒ Página 264.
- Pressionar os botões de travamento no sentido da seta para destravar a cobertura da caixa de fusíveis ⇒ Fig. 217 (1).
- Remover a cobertura por cima.
- Para *instalação*, colocar a cobertura sobre a caixa de fusíveis e pressionar para baixo até que a cobertura trave de forma audível nos dois lados.

No lado interno da cobertura da caixa de fusíveis no compartimento do motor pode haver uma pinça de plástico (2) para a retirada dos fusíveis.

### NOTA

- **Desinstalar cuidadosamente as coberturas das caixas de fusíveis e remontar corretamente para evitar danos ao veículo.**
- **Caixas de fusíveis abertas devem ser protegidas contra a penetração de sujeira e umidade. Sujeira e umidade nas caixas de fusíveis podem causar danos ao sistema elétrico.**

**i** No veículo ainda há outros fusíveis além dos indicados neste capítulo. Estes devem ser trocados somente por uma empresa especializada.



## Substituir os fusíveis queimados

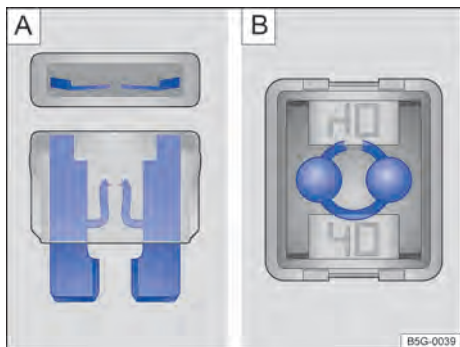

**Fig. 218** Fusível queimado: **A** fusível plano, **B** fusível de bloqueio.

**Em primeiro lugar, ler e observar as informações introdutórias e as indicações de segurança**  na página 359.

### Preparações

- Desligar a ignição, a luz e todos os consumidores elétricos.
- Abrir a respectiva caixa de fusíveis ⇒ Página 360.

### Reconhecer o fusível queimado

- Iluminar o fusível com um lanterna. Dessa maneira, um fusível queimado pode ser reconhecido mais facilmente.
- Um *fusível plano* (ATO®, MINI®) queimado é reconhecido de cima ou de lado pela carcaça transparente nas faixas metálicas derretidas ⇒ Fig. 218 **A**.
- Um *fusível de bloqueio* (JCASE®) queimado é reconhecido pelas faixas metálicas derretidas por cima da carcaça transparente ⇒ Fig. 218 **B**.

### Substituir o fusível

Pode haver uma pinça de plástico para retirar os fusíveis no lado interno na cobertura da caixa de fusíveis no compartimento do motor.

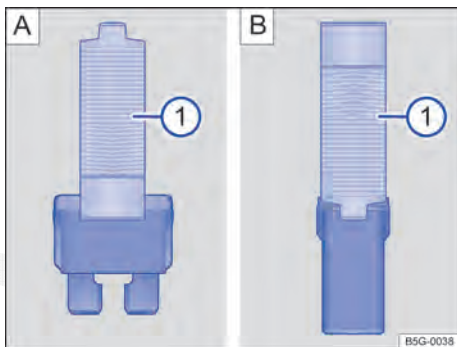

**Fig. 219** Retirar ou colocar o fusível com a pinça de plástico: **A** fusível plano, **B** fusível de bloqueio.

- Abrir a cobertura da caixa de fusíveis no compartimento do motor ⇒ Página 360 e retirar a pinça de plástico.
- De acordo com a versão do fusível, colocar as garras adequadas da pinça de plástico ⇒ Fig. 219 **A** ① ou ⇒ Fig. 219 **B** ① lateralmente no fusível.
- Retirar o fusível para cima.
- Se o fusível estiver queimado, substituir o fusível por um novo da *mesma* intensidade (mesma cor e inscrição) e do *mesmo* tamanho ⇒ ①.
- Após a substituição por um novo fusível, prender a pinça de plástico no suporte no lado interno da cobertura da caixa de fusíveis.
- Instalar a cobertura da caixa de fusíveis ⇒ Página 360.

### **!** NOTA

Se um fusível for substituído por outro de maior capacidade, poderão surgir danos em outras partes do sistema elétrico.



# Troca de lâmpada incandescente

## Introdução ao tema

Neste capítulo encontram-se informações relativas aos seguintes temas:

Luz de controle .....	363
Informações sobre a troca de lâmpada incandescente .....	363
Trocar as lâmpadas incandescentes do farol dianteiro (lâmpadas de halogêneo) .....	364
Trocar as lâmpadas incandescentes do farol dianteiro (lâmpada de descarga de gás) .....	366
Trocar a lâmpada incandescente do para-choque dianteiro .....	367
Trocar as lâmpadas incandescentes da lanterna traseira na tampa do compartimento de bagagem .....	368
Trocar as lâmpadas incandescentes da lanterna traseira na carroceria .....	369
Trocar a lâmpada incandescente da lanterna da placa de licença .....	370

A troca de uma lâmpada incandescente requer determinada aptidão profissional. Por isso, em caso de dúvidas, a Volkswagen recomenda que uma troca de lâmpada incandescente seja feita por uma Concessionária Volkswagen ou procurar auxílio técnico especializado. Em princípio, é necessário um especialista quando, além das respectivas lâmpadas incandescentes, outras peças do veículo tiverem que ser removidas ou se lâmpadas com descarga de gás tiverem que ser substituídas.

É recomendável levar sempre a bordo do veículo uma caixinha com as lâmpadas de reposição necessárias para a segurança no trânsito. Lâmpadas incandescentes de reposição podem ser obtidas nas Concessionárias Volkswagen. Em alguns países, o transporte dessas lâmpadas de reposição no veículo está prescrito por lei.

A condução com lâmpadas da iluminação externa queimadas pode ser ilegal.

### Especificações adicionais de lâmpadas incandescentes

Algumas lâmpadas incandescentes do farol ou das lanternas traseiras podem apresentar determinadas especificações de fábrica que divergem das lâmpadas incandescentes convencionais. A respectiva denominação consta no soquete da lâmpada ou no bulbo de vidro.

### Informações e alertas complementares:

- Vistas externas ⇒ Página 6
- Luz e visibilidade ⇒ Página 105
- Preparações para trabalhos no compartimento do motor ⇒ Página 264
- Ferramentas de bordo ⇒ Página 344
- Fusíveis ⇒ Página 359

#### ADVERTÊNCIA

**Poderão ocorrer acidentes se a rua não estiver suficientemente iluminada e o veículo for visto somente com dificuldade ou não for visto pelos demais usuários da via.**

#### ADVERTÊNCIA

**Uma troca de lâmpada incandescente executada de forma incorreta pode causar acidentes e ferimentos graves.**

- Antes de qualquer trabalho no compartimento do motor, ler e observar sempre os alertas ⇒ Página 264. O compartimento do motor de qualquer veículo é uma área perigosa e pode causar ferimentos graves.
- Lâmpadas com descarga de gás são operadas com alta tensão, o que pode causar ferimentos graves ou fatais em caso de manuseio incorreto.
- Lâmpadas incandescentes H7 e lâmpadas com descarga de gás estão montadas sob pressão e podem estourar durante a troca.
- Substituir a lâmpada incandescente em questão somente quando ela estiver totalmente fria.
- Nunca realizar uma troca de lâmpada incandescente se não estiver familiarizado com as ações necessárias. Se houver insegurança sobre o que fazer, os trabalhos necessários deverão ser realizados por uma empresa especializada.
- Não segurar o bulbo de vidro da lâmpada incandescente com os dedos descobertos. Impressões digitais remanescentes sobre a lâmpada incandescente evaporam com o calor quando ela é ligada e deixam o refletor “opaco”.

### **⚠️ ADVERTÊNCIA (continuação)**

- Na carcaça do farol no compartimento do motor e na carcaça da lanterna traseira existem peças com arestas afiadas. Proteger as mãos ao substituir uma lâmpada incandescente.

### **! NOTA**

Se, após uma troca de lâmpada incandescente, as coberturas de borracha ou as capas de plástico da carcaça do farol não forem montadas corretamente, poderão ocorrer danos no sistema elétrico – principalmente pela penetração de água.

## Luz de controle



Em primeiro lugar, ler e observar as informações introdutórias e as indicações de segurança **⚠️** na página 362.

Acesa	Causa possível	Solução
	Lâmpada incandescente da iluminação externa (exceto farol direcional <sup>a)</sup> ) do veículo queimada. <sup>b)</sup>	Substituir a lâmpada incandescente queimada.

a) No caso de uma avaria no farol direcional ocorre uma exibição separada no display do instrumento combinado.

b) Representação colorida no instrumento combinado com display colorido.

Ao ligar a ignição, algumas luzes de advertência e de controle se acendem rapidamente para verificação da função. Elas se apagam após alguns segundos.

### **⚠️ ADVERTÊNCIA**

A inobservância das luzes de advertência acesas e das mensagens de texto pode causar a parada do veículo no trânsito, acidentes e ferimentos graves.

- Nunca deixar de observar as luzes de advertência e as mensagens de texto.

### **⚠️ ADVERTÊNCIA (continuação)**

- Parar o veículo assim que possível e seguro.

### **! NOTA**

A inobservância das luzes de controle que se acendem e das mensagens de texto pode ocasionar danos ao veículo.



A queima de um diodo emissor de luz único (LED) dentro de lanternas traseiras não é indicada. Porém, se todos os LEDs se queimarem, isso será indicado pela luz de controle

## Informações sobre a troca de lâmpada incandescente



Em primeiro lugar, ler e observar as informações introdutórias e as indicações de segurança **⚠️** na página 362.

### Lista de controle

Executar as seguintes ações para a troca de uma lâmpada incandescente, sempre na sequência indicada **⇒** **⚠️**:

1. Estacionar o veículo na medida do possível a uma distância segura do fluxo de trânsito, num piso plano e firme.
2. Puxar bem o freio de estacionamento **⇒** Página 174.
3. Girar o interruptor das luzes para a posição **0** **⇒** Página 105.
4. Colocar a alavanca dos indicadores de direção na posição neutra **⇒** Página 105.
5. Transmissão automática: colocar a alavanca seletora na posição **P** **⇒** Página 163.
6. Desligar o motor e retirar a chave do veículo do cilindro da ignição **⇒** Página 157.
7. Transmissão manual: engatar a marcha **⇒** Página 163.

## Lista de controle (continuação)

8. Deixar a iluminação de orientação se apagar ⇒ Página 105.
9. Deixar a respectiva lâmpada incandescente esfriar.
10. Verificar se um fusível está visivelmente queimado ⇒ Página 359.
11. Trocar a respectiva lâmpada incandescente conforme instrução ⇒ ⓘ. Uma lâmpada incandescente pode ser trocada somente por uma nova lâmpada incandescente do mesmo modelo. A respectiva denominação consta no soquete da lâmpada ou no bulbo de vidro.
12. Não segurar o bulbo de vidro da lâmpada incandescente com os dedos descobertos. A impressão digital remanescente evaporaria com o calor da lâmpada incandescente acesa e se depositaria sobre o refletor, prejudicando a capacidade de iluminação do farol.
13. Verificar o funcionamento da lâmpada incandescente após uma troca. Caso a lâmpada incandescente não funcione, poderá não ter sido colocada corretamente ou ter falhado novamente ou o conector pode não estar corretamente encaixado.
14. Após cada troca de lâmpada incandescente na parte dianteira do veículo, a regulagem do farol deve ser realizada por uma empresa especializada.

### ⚠ ADVERTÊNCIA

A lista de controle é muito importante para a própria segurança, e a sua inobservância pode causar acidentes e ferimentos graves.

### ⚠ ADVERTÊNCIA (continuação)

- Seguir sempre as ações da lista de controle e observar as precauções de segurança de validade geral.

### ⓘ NOTA

Remover e instalar as lâmpadas sempre com cuidado, evitando danos na pintura do veículo ou em outras peças do veículo.

## Trocar as lâmpadas incandescentes do farol dianteiro (lâmpadas de halogênio)

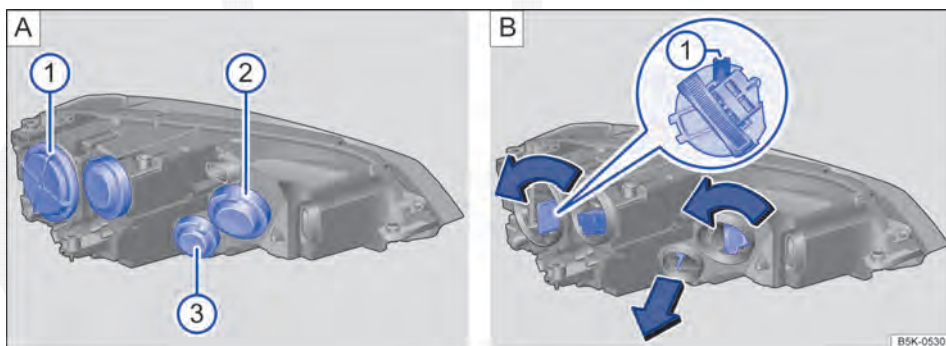



**Fig. 220** No compartimento do motor: coberturas do farol dianteiro esquerdo. ① farol baixo, ② farol alto e luz de posição, bem como farol de rodagem diurna, ③ indicador de direção.

📖 Em primeiro lugar, ler e observar as informações introdutórias e as indicações de segurança ⚠ na página 362.

Não é necessário desinstalar o farol dianteiro para a troca da lâmpada incandescente. ▶

**Executar as ações somente na sequência indicada:**

Fig. 220	①	②		③
	Farol baixo	Luz de posição (suporte da lâmpada pequeno)	Farol alto / farol de rodagem diurna ou luz de posição permanente	Luz do indicador de direção dianteiro
1.	Observar a lista de controle e executar as ações ⇒ Página 363.			
2.	Abrir a tampa do compartimento do motor ⚠ ⇒ Página 264.			
3.	Remover a respectiva cobertura de borracha da parte traseira do farol. Dependendo da versão, uma cobertura de plástico duro também pode estar instalada. Girar a cobertura contra o sentido horário e remover.			
4.	Girar o suporte da lâmpada até o batente no sentido anti-horário e retirar cuidadosamente com a lâmpada incandescente para trás.	Retirar o suporte da lâmpada com a lâmpada incandescente, puxando para trás.	Girar o suporte da lâmpada até o batente no sentido anti-horário e retirar cuidadosamente com a lâmpada incandescente para trás.	Retirar o suporte da lâmpada com a lâmpada incandescente para trás e conduzir cuidadosamente para fora da abertura lateral.
5.	Substituir a lâmpada incandescente queimada por uma lâmpada incandescente nova do mesmo modelo.			
6.	Encaixar o suporte da lâmpada com a lingueta para cima ⇒ Fig. 220  ①	Colocar cuidadosamente o suporte da lâmpada no farol e pressionar para frente, até que ele se encaixe.	Encaixar o suporte da lâmpada no farol e girar no sentido horário até o batente.	Colocar cuidadosamente o suporte da lâmpada no farol e pressionar para frente, até que ele se encaixe.
7.	Colocar a cobertura de borracha ou a cobertura de plástico duro e girar no sentido horário até o batente.			

 As figuras mostram o farol esquerdo por trás. A carcaça do farol direito é montada em posição invertida.

 Existem diferentes modelos do farol dianteiro, por isso, a posição e a versão das coberturas, suportes de lâmpadas e lâmpadas incandescentes podem divergir da representação nos desenhos.

 No farol de rodagem diurna com tecnologia de LED, não é possível que os clientes troquem os LEDs. Procurar uma empresa especializada.

## Trocar as lâmpadas incandescentes do farol dianteiro (lâmpada de descarga de gás)

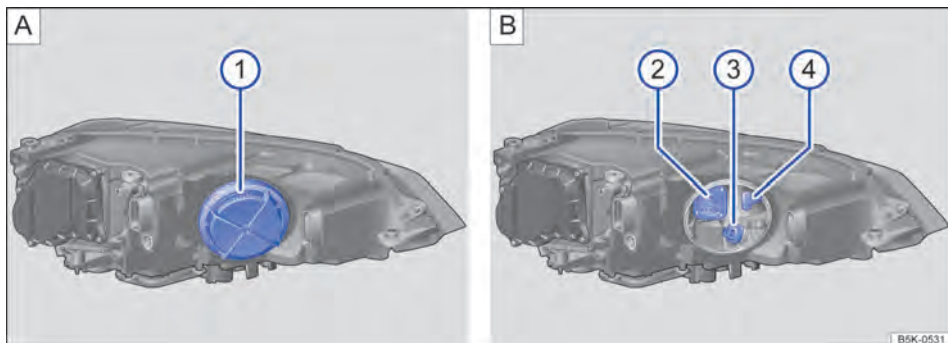

**Fig. 221** No compartimento do motor: ① cobertura no farol dianteiro esquerdo, ② farol de conversão, ③ indicadores de direção, ④ luz de posição e farol de rodagem diurna.

Em primeiro lugar, ler e observar as informações introdutórias e as indicações de segurança na página 362.

Não é necessário desinstalar o farol dianteiro para a troca da lâmpada incandescente.

Lâmpadas de descarga de gás devem ser substituídas unicamente por um especialista.

### Executar as ações somente na sequência indicada:

Fig. 221	②	③	④
	Farol de conversão	Luz do indicador de direção dianteiro	Luz de posição e farol de rodagem diurna (somente farol bixenônio)
1.	Observar a lista de controle e executar as ações ⇒ Página 363.		
2.	Abrir a tampa do compartimento do motor  ⇒ Página 264.		
3.	Remover a cobertura de borracha ① da parte traseira do farol. Dependendo da versão, uma cobertura de plástico duro também pode estar instalada. Girar a cobertura contra o sentido horário e remover.		
4.	Pressionar por cima no suporte da lâmpada, até que ele se encaixe. Retirar o suporte da lâmpada com a lâmpada incandescente, puxando para trás.	Girar o suporte da lâmpada até o batente no sentido anti-horário e retirar com a lâmpada incandescente para trás.	Retirar o suporte da lâmpada na alavanca com a lâmpada incandescente para trás.
5.	Substituir a lâmpada incandescente queimada por uma lâmpada incandescente nova do mesmo modelo.		
6.	Colocar o suporte da lâmpada no farol e pressionar para frente, até que ele se encaixe.	Encaixar o suporte da lâmpada no farol e girar no sentido horário até o batente.	Colocar o suporte da lâmpada no farol e pressionar para frente, até que ele se encaixe.
7.	Colocar a cobertura de borracha.		

### Trocar a lâmpada de descarga de gás

Para a troca da lâmpada de descarga de gás, procurar auxílio técnico especializado.

As figuras mostram o farol esquerdo por trás. A carcaça do farol direito é montada em posição invertida. ▶



**i** Existem diferentes modelos do farol dianteiro, por isso, a posição e a versão das coberturas, suportes de lâmpadas e lâmpadas incandescentes podem divergir da representação nos desenhos.

**i** Na luz de posição ou no farol de rodagem diurna com tecnologia de LED, não é possível que os clientes troquem os LEDs. Procurar uma empresa especializada. <

## Trocar a lâmpada incandescente do para-choque dianteiro

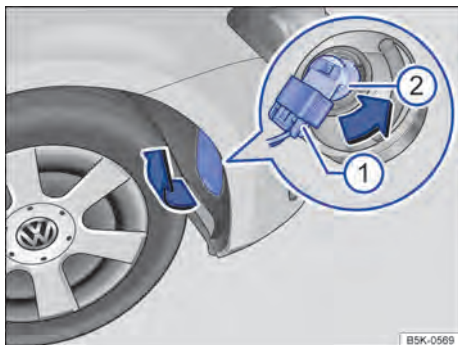

**Fig. 222** No protetor da caixa de roda dianteira direita: substituir a lâmpada incandescente no farol.

**Em primeiro lugar, ler e observar as informações introdutórias e as indicações de segurança ⚠ na página 362.**

Antes da troca da lâmpada incandescente do farol esquerdo, girar o volante para a direita até o batente, ou antes da substituição da lâmpada incandescente do farol direito, girar o volante para esquerda até o batente.

### Executar as ações somente na sequência indicada:

1.	Observar a lista de controle e executar as ações ⇒ Página 363.
2.	Esterçar o volante de forma que a roda do lado em questão do veículo aponte para o meio, se necessário dar partida no motor. Seguidamente desligar novamente o motor e retirar a chave do veículo do cilindro da ignição .
3.	Se necessário, levantar com cuidado a cobertura no protetor da caixa de roda, no sentido da seta, com a lâmina plana da chave de fenda das ferramentas de bordo ⇒ Fig. 222.
4.	Destruar e retirar o conector ①.
5.	Girar o suporte de lâmpadas ② até o batente no sentido anti-horário (seta) e retirar para trás com a lâmpada incandescente.
6.	Substituir a lâmpada incandescente queimada por uma lâmpada incandescente nova do mesmo modelo. O suporte da lâmpada e a lâmpada incandescente são uma unidade.
7.	Encaixar o suporte da lâmpada no farol e girar no sentido horário até o batente.
8.	Encaixar o conector ① no suporte da lâmpada ②. O conector deve encaixar audivelmente.
9.	Encaixar a cobertura no protetor da caixa de roda ⇒ Fig. 222.

**i** A figura mostra o farol direito por trás. A caçca do farol esquerdo é montada em posição invertida.

**i** Existem diferentes modelos do farol, por isso, a posição e a versão do suporte de lâmpada e da lâmpada incandescente pode divergir da representação na figura.

**i** Nos faróis com tecnologia de LED, não é possível que os clientes troquem os LEDs. Procurar uma empresa especializada. <

## Trocar as lâmpadas incandescentes da lanterna traseira na tampa do compartimento de bagagem

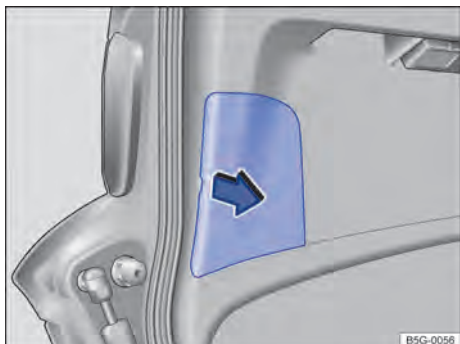

**Fig. 223** Na tampa do compartimento de bagagem: remover a cobertura.

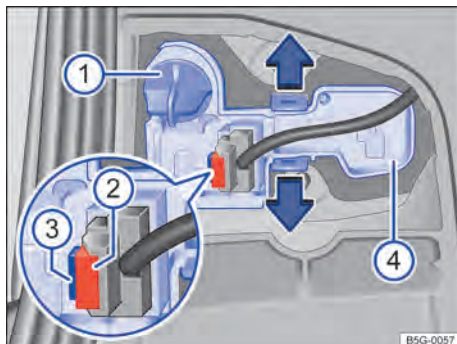



**Fig. 224** Na tampa do compartimento de bagagem: remover o suporte da lâmpada.

 Em primeiro lugar, ler e observar as informações introdutórias e as indicações de segurança  na página 362.



### Executar as ações somente na sequência indicada:

1.	Observar a lista de controle e executar as ações ⇒ Página 363.
2.	Abrir a tampa do compartimento de bagagem ⇒ Página 53.
3.	Levantar com cuidado a cobertura, se necessário, com a lâmina plana da chave de fenda das ferramentas de bordo ⇒ Fig. 223.
4.	Girar o suporte da lâmpada ⇒ Fig. 224 ① até o batente no sentido anti-horário e retirar com a lâmpada incandescente para trás.
5.	Substituir a lâmpada incandescente queimada por uma lâmpada incandescente nova do mesmo modelo. Encaixar o suporte da lâmpada ① e girar no sentido horário até o batente.
6.	Retirar o fusível ②. Pressionar o bloqueio ③ do conector e retirá-lo.
7.	Destruar as linguetas do suporte da lâmpada ④ no sentido da seta e remover o suporte da lâmpada.
8.	Substituir a lâmpada incandescente queimada por uma lâmpada incandescente nova do mesmo modelo.
9.	Recolocar o suporte da lâmpada. As linguetas devem encaixar de forma audível.
10.	Encaixar o conector no suporte da lâmpada e colocar a cobertura. A cobertura deve encaixar e estar firme.
11.	Fechar tampa do compartimento de bagagem ⇒ Página 53.

 As figuras mostram a lanterna traseira esquerda. A carcaça da lanterna traseira direita é montada em posição invertida.

 Existem diferentes modelos de lanterna traseira, por isso, a posição e a versão do suporte de lâmpada e das lâmpadas incandescentes pode divergir da representação nas figuras.

 Nos faróis com tecnologia de LED, não é possível que os clientes troquem os LEDs. Procurar uma empresa especializada.

 Em lanternas traseiras com tecnologia de LED, alguns elementos de iluminação podem estar equipados com lâmpadas incandescentes “comuns”. Estas lâmpadas incandescentes podem ser trocadas ⇒ Página 368. 

## Trocar as lâmpadas incandescentes da lanterna traseira na carroceria

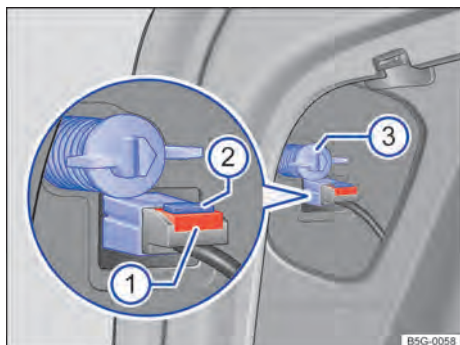

**Fig. 225** Lateralmente no compartimento de bagagem: desinstalar a lanterna traseira.

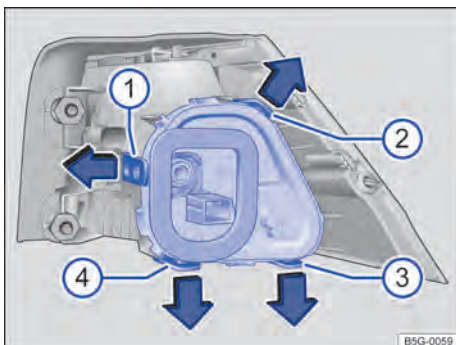

**Fig. 226** Lanterna traseira na carroceria: desinstalar o suporte da lâmpada. Tiras de travamento ① bis ④.



Em primeiro lugar, ler e observar as informações introdutórias e as indicações de segurança ▲ na página 362.

Executar as ações somente na sequência indicada:

### Desinstalar a lanterna traseira

1.	Observar a lista de controle e executar as ações ⇒ Página 363.
2.	Abrir a tampa do compartimento de bagagem ⇒ Página 53.
3.	Pegar o revestimento lateral do compartimento de bagagem na região da lanterna traseira na abertura e puxá-lo para frente.
4.	Retirar o fusível ⇒ Fig. 225 ①. Pressionar o bloqueio ② do conector e retirá-lo.
5.	Remover o parafuso de fixação com a mão ③.
6.	Remover a lanterna traseira cuidadosamente por trás para fora da carroceria e colocá-la sobre uma superfície limpa e lisa.

### Trocar a lâmpada incandescente



7.	Para destravar o suporte da lâmpada, pressionar as tiras de travamento ⇒ Fig. 226 ① a ④ no sentido da seta.
8.	Retirar o suporte da lâmpada da lanterna traseira.
9.	Substituir a lâmpada incandescente queimada por uma lâmpada incandescente nova do mesmo modelo.
10.	Montar o suporte das lâmpadas na lanterna traseira. As linguetas de travamento devem encaixar de forma audível.

### Instalar a lanterna traseira

11.	Encaixar a lanterna traseira cuidadosamente na abertura da carroceria.
12.	Segurar a lanterna traseira na posição de montagem com uma das mãos e rosquear o parafuso de fixação com a outra ⇒ Fig. 225 ③.
13.	Verificar a instalação correta e o assentamento firme da lanterna traseira.
14.	Encaixar o conector no suporte da lâmpada e pressionar para dentro o fusível ①.
15.	Montar o revestimento lateral do compartimento de bagagem.
16.	Fechar tampa do compartimento de bagagem ⇒ Página 53.



 As figuras mostram a lanterna traseira esquerda. A carcaça da lanterna traseira direita é montada em posição invertida.

 Existem diferentes modelos de lanterna traseira, por isso, a posição e a versão do suporte de lâmpada e das lâmpadas incandescentes pode divergir da representação nas figuras.

 Em lanternas traseiras com tecnologia de LED, alguns elementos de iluminação podem estar equipados com lâmpadas incandescentes "comuns". Estas lâmpadas incandescentes podem ser trocadas. 

## Trocar a lâmpada incandescente da lanterna da placa de licença

---

 **Em primeiro lugar, ler e observar as informações introdutórias e as indicações de segurança  na página 362.**

As luzes são fornecidas com tecnologia de LED. Não é possível que os clientes troquem os LEDs. Uma queima de LEDs individuais pode ser uma

orientação que possivelmente ocorrerá outras queimas. Neste caso, as luzes devem ser verificadas e, se necessário, trocadas por uma Concessionária Volkswagen ou por uma empresa especializada. 

# Auxílio à partida

## Introdução ao tema

Neste capítulo encontram-se informações relativas aos seguintes temas:

Ponto de auxílio à partida (ponto de aterramento) .....	372
Executar o auxílio à partida .....	372

Se o motor não puder ser ligado porque a bateria do veículo está descarregada, é possível utilizar a bateria de outro veículo para a partida.

Para o auxílio à partida é necessário um cabo auxiliar de partida adequado conforme a DIN 72553 (ver indicações do fabricante do cabo). A seção transversal do fio deve ser de no mínimo 25 mm<sup>2</sup> em veículos com motor a gasolina.

### Informações e alertas complementares:

- Preparações para trabalhos no compartimento do motor ⇒ Página 264
- Bateria do veículo ⇒ Página 279

### ADVERTÊNCIA

A utilização inadequada dos cabos auxiliares de partida e um auxílio à partida realizado de forma incorreta podem causar uma explosão da bateria do veículo e ferimentos graves. Para reduzir o risco de explosão da bateria do veículo, observar o seguinte:

- Todos os trabalhos na bateria do veículo e no sistema elétrico podem causar queimaduras graves, incêndios e choques elétricos. Antes de qualquer trabalho na bateria do veículo, ler e observar sempre os seguintes alertas e precauções de segurança ⇒ Página 279, *Bateria do veículo*.
- A bateria do veículo fornecedora de corrente deve ter a mesma tensão (12 V) e aproximadamente a mesma capacidade (ver gravação na bateria do veículo) que a bateria do veículo descarregada.

### ADVERTÊNCIA (continuação)

- Nunca carregar uma bateria do veículo congelada ou que tenha sido descongelada. Uma bateria do veículo descarregada pode congelar em temperaturas em torno de 0 °C (+32 °F).
- Uma bateria do veículo congelada ou que tenha sido descongelada deve ser substituída.
- Durante o auxílio à partida, uma mistura de gás detonante altamente explosiva é formada na bateria do veículo. Manter fogo, faíscas, chamas expostas e cigarros em brasa sempre distantes da bateria do veículo. Nunca utilizar um telefone móvel enquanto os cabos auxiliares de partida estão sendo conectados e desconectados.
- Carregar a bateria do veículo somente em locais bem ventilados, pois no auxílio à partida é formada uma mistura de gás detonante altamente explosiva.
- Os cabos auxiliares de partida nunca devem entrar em contato com peças giratórias no compartimento do motor.
- Nunca confundir o polo positivo com o polo negativo ou conectar os cabos auxiliares de partida incorretamente.
- Observar o manual de instruções do fabricante do cabo auxiliar de partida.

### NOTA

Para evitar danos consideráveis ao sistema elétrico do veículo, observar o seguinte:

- Cabos auxiliares de partida conectados incorretamente podem provocar um curto-circuito.
- Não deve haver contato entre os veículos, do contrário, poderá haver fluxo de corrente já no momento de conectar os polos positivos. <

## Ponto de auxílio à partida (ponto de aterramento)

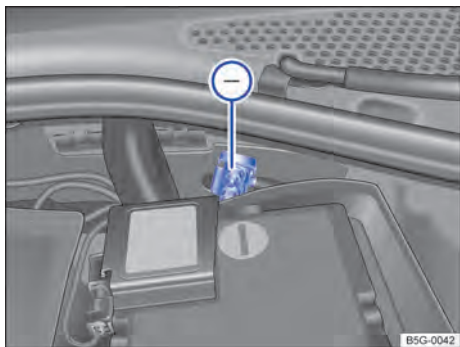

Fig. 227 No compartimento do motor: ponto de auxílio à partida (ponto de aterramento).

Em primeiro lugar, ler e observar as informações introdutórias e as indicações de segurança na página 371.

O ponto de auxílio à partida (ponto de aterramento) para conexão do cabo de auxílio de partida *preto* encontra-se no compartimento do motor ⇒ Fig. 227

O auxílio à partida somente pode ser dado ou recebido por intermédio deste ponto de auxílio à partida.

## Executar o auxílio à partida

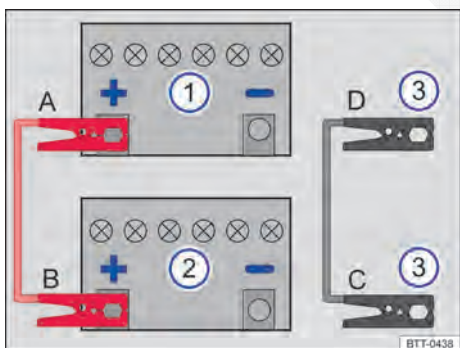

Fig. 228 Esquema para a conexão dos cabos auxiliares de partida no veículo que presta auxílio à partida.

Em primeiro lugar, ler e observar as informações introdutórias e as indicações de segurança na página 371.

Legenda para Fig. 228:

- 1 Veículo com bateria do veículo descarregada que recebe auxílio à partida.
- 2 Veículo com a bateria fornecedora de corrente que dá auxílio à partida.
- 3 Ponto de aterramento adequado: ponto de auxílio à partida indicado (ponto de aterramento) ⇒ Página 372, caso contrário, argola de reboque dianteira aparafusada, uma peça de metal parafusada firmemente com o bloco do motor ou no próprio bloco do motor.

A bateria do veículo descarregada deve estar conectada de maneira correta à rede elétrica do veículo.

Antes do auxílio à partida verificar o visor da bateria do veículo, se necessário ⇒ Página 279.

Os veículos não devem encostar um no outro. Caso contrário, já poderia haver circulação de corrente no momento da conexão dos polos positivos.

Atentar para o contato metálico suficiente das pinças conectadas nos polos.

Caso o motor não comece a funcionar, interromper o processo de partida após 10 segundos e repetir após cerca de um minuto.

Se o motor não funcionar, procurar auxílio técnico especializado.

### Conectar o cabo auxiliar de partida

Conectar o cabo auxiliar de partida somente na sequência **A – B – C – D** ⇒ Fig. 228.

- Desligar a ignição nos dois veículos ⇒ Página 157.
- Se necessário, abrir a cobertura da bateria do veículo no compartimento do motor ⇒ Página 279.
- Conectar uma extremidade do cabo auxiliar de partida *vermelho* ao polo positivo (+) do veículo com a bateria do veículo descarregada ⇒ Fig. 228 ⇒ .
- Conectar a outra extremidade do cabo auxiliar de partida *vermelho* ao polo positivo (+) da bateria do veículo fornecedora de corrente ⇒ Fig. 228 .

- Conectar uma extremidade do cabo auxiliar de partida *preto* ⇒ Fig. 228 ③, de preferência, num ponto de auxílio à partida (ponto de aterramento), ou então, na argola de reboque dianteira rosçada, conectar uma peça metálica maciça firmemente aparafusada com o bloco do motor ou no próprio bloco do motor.

- Conectar a outra extremidade do cabo auxiliar de partida *preto* ⇒ Fig. 228 ③ no veículo com a bateria descarregada, de preferência, ao ponto de auxílio à partida (ponto de aterramento) ⇒ Página 372 ou então na argola de reboque dianteira aparafusada ⇒ Página 374, numa peça metálica maciça firmemente aparafusada com o bloco do motor ou no próprio bloco do motor ⇒ ⚠.

- Dispor os condutores do cabo auxiliar de partida de modo que não entrem em contato com peças giratórias do compartimento do motor.

### Dar partida no motor

- Ligar o motor do veículo fornecedor de corrente e deixar funcionando em ponto morto.
- Ligar o motor do veículo com a bateria do veículo descarregada e esperar 2 a 3 minutos até que o motor “funcione redondo”.

### Remover o cabo auxiliar de partida

- Antes de desconectar o cabo auxiliar de partida, desligar o farol baixo, se estiver ligado.
- No veículo, com a bateria do veículo descarregada, ligar o ventilador do ar-condicionado e o desembaçador do vidro traseiro, para reduzir picos de tensão no momento da desconexão dos cabos.
- Com o motor em funcionamento, desconectar o cabo auxiliar de partida somente na sequência **D – C – B – A** ⇒ Fig. 228.
- Fechar a cobertura da bateria.
- Se for o caso, desrosquear a argola de reboque dianteira ⇒ Página 374.

## ⚠ ADVERTÊNCIA

Um auxílio à partida executado de forma incorreta pode provocar uma explosão da bateria do veículo e ferimentos graves. Para reduzir o risco de explosão da bateria do veículo, observar o seguinte:

- Todos os trabalhos na bateria do veículo e no sistema elétrico podem causar queimaduras graves, incêndios e choques elétricos. Antes de qualquer trabalho na bateria do veículo, ler e observar sempre os seguintes alertas e precauções de segurança ⇒ Página 279, **Bateria do veículo**.

- Usar sempre luvas e uma proteção adequada para os olhos, e nunca se debruçar sobre a bateria do veículo.

- Conectar os cabos na sequência correta – primeiro o cabo positivo, depois o cabo negativo.

- Nunca conectar o cabo negativo em peças do sistema de combustível ou nas mangueiras do freio.

- As partes não isoladas das pinças nos polos não devem ter contato entre si. Além disso, o cabo fixado no polo positivo da bateria do veículo não deve entrar em contato com peças do veículo condutoras de corrente.

- Verificar o visor da bateria do veículo e, se necessário, utilizar uma lanterna. Caso esteja amarelo-claro ou incolor, não executar o auxílio à partida e procurar auxílio técnico especializado.

- Evitar descargas eletrostáticas nas imediações da bateria do veículo. O gás detonante que escapa da bateria do veículo pode se inflamar pela formação de faíscas.

- Nunca executar o auxílio à partida se a bateria do veículo estiver danificada, congelada ou que tenha sido descongelada.

# Puxar e rebocar

## Introdução ao tema

Neste capítulo encontram-se informações relativas aos seguintes temas:

Orientações para puxar .....	374
Orientações para rebocar .....	375
Montar a argola de reboque dianteira .....	376
Montar a argola de reboque traseira .....	377
Orientações para condução ao rebocar .....	377

Ao puxar ou rebocar, observar as prescrições legais.

**Um veículo com bateria descarregada não deve ser rebocado por motivos técnicos.**

Veículos com Keyless Access somente podem ser rebocados com a ignição ligada!

Ao rebocar o veículo com o motor desligado e ignição ligada, a bateria do veículo se descarrega. Dependendo da carga da bateria do veículo, depois de apenas poucos minutos a queda de voltagem pode ser tão grande que nenhum consumidor elétrico funcione mais no interior do veículo, por exemplo, as luzes de advertência. Em veículos com Keyless Access, o volante pode se travar ⇒ .

**Informações e alertas complementares:**

- Vistas externas ⇒ Página 6
- Controle do motor e sistema de purificação do gás de escape ⇒ Página 332

### ADVERTÊNCIA

**Nunca rebocar um veículo que esteja sem corrente.**

- Nunca retirar a chave do veículo do cilindro da ignição ou desligar a ignição com o botão de partida. O bloqueio da direção ou o travamento eletrônico da coluna de direção

### ADVERTÊNCIA (continuação)

**pode ser acionado subitamente. Nesse caso, não seria mais possível manobrar o veículo. Isto pode causar acidentes, ferimentos graves e a perda de controle do veículo.**

- Se o veículo ficar sem corrente no processo de rebocagem, interromper imediatamente o processo de rebocagem e procurar auxílio técnico especializado.

### ADVERTÊNCIA



**Ao rebocar um veículo, o comportamento de direção e o efeito de frenagem se alteram bastante. Para reduzir o risco de acidentes ou de ferimentos graves, observar o seguinte:**

- Como condutor do veículo rebocado:
  - Para frear, é necessário mais força no pedal, pois o servofreio não está atuando. Estar sempre atento para não colidir com o veículo de tração.
  - É necessário mais força para guiar o veículo, pois a direção assistida não funciona com o motor parado.
- Como condutor do veículo de tração:
  - Acelerar de forma especialmente cautelosa e cuidadosa.
  - Evitar manobras de direção e de frenagem súbitas.
  - Frear antes do usual e com pressão mais suave no pedal.

### NOTA

- Desinstalar e instalar cuidadosamente a cobertura e a argola de reboque para não danificar o veículo, por exemplo, a pintura do veículo.
- Combustível não queimado pode alcançar o catalisador e o danificá-lo durante o reboque. ◀

## Orientações para puxar

 Em primeiro lugar, ler e observar as informações introdutórias e as indicações de segurança  na página 374.

Basicamente, um veículo não deve ser puxado. Em vez disso, utilizar o auxílio à partida ⇒ Página 371.

Por motivos técnicos, os seguintes veículos não devem ser puxados: ▶



- Veículos com transmissão automática.
- Com a bateria do veículo descarregada, porque em veículos com sistema de travamento e de partida Keyless Access a direção permanece travada e o travamento eletrônico da coluna de direção não pode ser destravada.
- Em um veículo com bateria descarregada, os módulos de comando do motor possivelmente não funcionarão corretamente.

### Caso o veículo, mesmo assim, necessitar ser puxado (transmissão manual):

- Engatar a 2ª ou a 3ª marcha.
- Manter a embreagem pressionada.
- Ligar a ignição e as luzes de advertência.
- Quando ambos os veículos estiverem em movimento, soltar a embreagem.
- Assim que o motor pegar, pisar na embreagem e desengatar a marcha para evitar uma colisão no veículo que puxa.

### ! NOTA

**Ao empurrar, o combustível não queimado pode chegar ao catalisador e danificá-lo.**

**i** Nos veículos com sistema de travamento e de partida Keyless Access, o veículo somente pode ser puxado se o travamento eletrônico da coluna de direção estiver liberado. Com falha de energia ou avarias no sistema elétrico, o motor deve, se necessário, ser ligado com o auxílio à partida para liberar o travamento eletrônico da coluna de direção. ◀

## Orientações para rebocar

 **Em primeiro lugar, ler e observar as informações introdutórias e as indicações de segurança ⚠ na página 374.**

### Cabo de reboque ou barra de reboque

A forma que mais preserva e mais segura de rebocar é com uma barra de reboque. Somente se não houver uma barra de reboque disponível, pode ser utilizado um cabo de reboque.

O cabo de reboque deve ser elástico, para que ambos os veículos sejam poupados. Utilizar um cabo de fibra sintética ou um cabo de material elástico similar.

Fixar o cabo de reboque ou a barra de reboque apenas nas argolas previstas para isso.

### Se o próprio veículo com transmissão automática precisar ser rebocado:

Testar se o veículo pode ser rebocado absolutamente ⇒ Página 375, *Quando o próprio veículo não pode ser rebocado?*

- Ligar a ignição.
- Colocar a alavanca de troca de marcha na posição neutra ou a alavanca seletora na posição **N** ⇒ Página 163.
- Não rebocar com velocidade superior a 50 km/h (30 mph).

- Não rebocar por mais de 50 km.
- Nos veículos com transmissão automática, o veículo somente pode ser rebocado por veículo rebocador e com as rodas dianteiras levantadas.

### Quando o próprio veículo não pode ser rebocado?

- Quando, devido a um dano, a transmissão do veículo estiver sem lubrificante.
- Com a bateria do veículo descarregada, porque em veículos com sistema de travamento e de partida Keyless Access a direção permanece travada e o travamento eletrônico da coluna de direção não pode ser destravada.
- Se o percurso de reboque for maior que 50 km.
- Quando, por exemplo, após um acidente, a mobilidade das rodas ou o funcionamento do volante não puderem ser assegurados.

### Ao rebocar um veículo de terceiros, observar o seguinte:

- Observar as determinações legais.
- Observar as instruções para rebocar constantes na literatura de bordo do veículo de terceiros.



**i** Nos veículos com sistema de travamento e de partida Keyless Access, o veículo somente pode ser rebocado se o travamento eletrônico da coluna de direção estiver liberado. Com falha de energia ou avarias no sistema elétrico, o motor ▶

deve, se necessário, ser ligado com o auxílio à partida para liberar o travamento eletrônico da coluna de direção. <

## Montar a argola de reboque dianteira



**Fig. 229** No para-choque dianteiro à direita: remover a cobertura.

 **Em primeiro lugar, ler e observar as informações introdutórias e as indicações de segurança**  **na página 374.**

O alojamento para a argola de reboque rosqueável está localizado à direita do para-choque dianteiro, atrás de uma cobertura ⇒ [Fig. 230](#).

A argola de reboque deve ser sempre transportada no veículo.

Observar as orientações para a rebocagem ⇒ [Página 375](#).

### Montar a argola de reboque dianteira

- Retirar argola de reboque das ferramentas de bordo do compartimento de bagagem ⇒ [Página 344](#).
- Pressionar na área lateral da cobertura ⇒ [Fig. 229](#) (seta) para soltar o encaixe da cobertura.
- Remover a cobertura e deixar pendurar no veículo.



**Fig. 230** No para-choque dianteiro à direita: rosquear a argola de reboque.

- Girar a argola de reboque tão firmemente quanto possível **sentido horário** na fixação ⇒ [Fig. 230](#) ⇒ . Utilizar um objeto apropriado com o qual a argola de reboque possa ser rosqueada totalmente e com firmeza no alojamento.
- Após o processo de rebocagem, girar a argola de reboque **sentido anti-horário** para fora.
- Inserir a alça lateral da cobertura na abertura no para-choque.
- Pressionar a região oposta da cobertura até que a retenção se trave no para-choque.
- Se necessário, limpar a argola de reboque e recolocá-la nas ferramentas de bordo, no compartimento de bagagem.



### **NOTA**

**A argola de reboque deve estar sempre parafusada firmemente e por completo no alojamento. Caso contrário, a argola de reboque pode ser arrancada do seu alojamento durante a rebocagem.** <

## Montar a argola de reboque traseira



**Fig. 231** No para-choque traseiro à direita: remover a cobertura.

 **Em primeiro lugar, ler e observar as informações introdutórias e as indicações de segurança**  **na página 374.**

O alojamento da argola de reboque rosqueável está localizado à direita do para-choque traseiro, atrás de uma cobertura ⇒ [Fig. 232](#), ⇒ .

Observar as orientações para a rebocagem ⇒ [Página 375](#).

### Montar a argola de reboque traseira

- Retirar argola de reboque das ferramentas de bordo do compartimento de bagagem ⇒ [Página 344](#).
- Pressionar na área inferior da cobertura ⇒ [Fig. 231](#) (seta) para soltar o encaixe da cobertura.
- Remover a cobertura e deixar pendurar no veículo.
- Girar a argola de reboque tão firmemente quanto possível **sentido horário** na fixação ⇒ [Fig. 232](#) ⇒ . Utilizar um objeto apropriado com o qual a argola de reboque possa ser rosqueada totalmente e com firmeza no alojamento.





**Fig. 232** No para-choque traseiro à direita: rosquear a argola de reboque.

- Após o processo de rebocagem, girar a argola de reboque **sentido anti-horário** para fora.
- Colocar a lingueta inferior da cobertura na abertura do para-choque e pressionar sobre a área superior da cobertura, até que a retenção se trave no para-choque.
- Se necessário, limpar a argola de reboque e recolocá-la nas ferramentas de bordo, no compartimento de bagagem.

### **NOTA**

- **A argola de reboque deve estar sempre parafusada firmemente e por completo no alojamento. Caso contrário, a argola de reboque pode ser arrancada do seu alojamento durante a rebocagem.**
- **Veículos com dispositivo de reboque instalado de fábrica devem ser rebocados somente com uma barra de reboque especialmente apropriada para a instalação em uma rótula de engate. Com a utilização de uma barra de reboque inadequada, a rótula de engate e o veículo podem ser danificados. Ao invés disso, utilizar um cabo de reboque.**

## Orientações para condução ao rebocar

 **Em primeiro lugar, ler e observar as informações introdutórias e as indicações de segurança**  **na página 374.**

Rebocar exige uma certa prática, principalmente na utilização de um cabo de reboque. Ambos os condutores devem estar familiarizados com as particularidades do processo de rebocagem. Por isso, condutores sem prática não devem rebocar. 

Ao conduzir, atentar para que não ocorram forças de tração não suportáveis e tensões exageradas causadas por solavancos. Em manobras de rebocagem fora de estradas pavimentadas, existe sempre o risco de sobrecarregar as peças de fixação.

Durante o reboque, o veículo rebocado pode exibir o sentido para rebocar apesar das luzes de advertência ligadas. Para isso, com a ignição ligada, acionar a alavanca dos indicadores de direção no sentido desejado. A luz de advertência é interrompida enquanto os indicadores de direção estão sendo utilizados. Assim que a alavanca dos indicadores de direção estiver novamente na posição neutra, a luz de advertência é ativada automaticamente.

#### **Condutor do veículo rebocado:**

- Deixar a ignição ligada para que o volante não se trave e para que os indicadores de direção, os limpadores dos vidros e os lavadores dos vidros possam ser ligados.
- Como a direção assistida não funciona com o motor parado, é necessário aplicar mais força para conduzir.

- Para frear, é necessário mais força no pedal, pois o servofreio não está atuando. Não colidir com o veículo de tração.
- Observar as informações e orientações do Manual de instruções do veículo a ser rebocado.

#### **Condutor do veículo de tração**

- Acelerar de forma especialmente cautelosa e cuidadosa. Evitar manobras de direção súbitas.
- Frear antes do usual e com pressão suave no pedal.
- Observar as informações e orientações do Manual de instruções do veículo rebocado. <

# Dados técnicos

## Dados técnicos

### Dados do veículo

#### Orientações sobre os dados técnicos

Se não houver especificação contrária ou indicação especial, valem os dados técnicos do modelo básico. Com equipamentos especiais, versões diferentes do modelo, veículos especiais e nos equipamentos específicos do país podem resultar em valores diferentes. Prevaecem as indicações nos documentos de licenciamento do veículo.

#### Motor

No etiqueta de dados do veículo ou nos documentos do veículo pode ser obtido com qual motor o veículo está equipado.

#### Peso

Os valores de peso em ordem de marcha das tabelas a seguir são válidos para o veículo pronto para rodar com o condutor (75 kg), com fluidos, incluindo o abastecimento de 90% de combustível, bem como, se for o caso, com ferramenta e pneu reserva ⇒ ⚠. Com equipamentos opcionais ou pela instalação posterior de acessório, o peso em ordem de marcha indicado aumenta, ao passo que o carregamento permitido se reduz na mesma proporção.

O carregamento é composto pelos seguintes pesos:

- Passageiros.
- Total de bagagem.
- Carga sobre o teto incluindo suportes de base ou barras de suporte e sistema de bagageiro.

#### Performances

As performances foram determinadas sem equipamentos limitadores de performance, como, por exemplo, bagageiro do teto ou para-barro.

Por motivos de aprovação técnica ou motivos fiscais, os dados de potência e a performance podem ser diferentes.

Em algumas motorizações com chassi off-road, a velocidade máxima pode ser limitada a 210 km/h.

#### Esclarecimento sobre as tabelas

Abreviaturas da transmissão: SG = transmissão manual, AG = transmissão automática, DSG® = transmissão de troca direta DSG®. SG6 significa: transmissão manual de 6 marchas.

#### ⚠ ADVERTÊNCIA

**Exceder os pesos, cargas, dimensões, velocidades máximas e cargas de eixos máximos admissíveis pode causar danos ao veículo, acidentes e ferimentos graves.**

- Não ultrapassar os pesos, cargas, dimensões e velocidades máximas admissíveis.
- As cargas reais sobre os eixos nunca devem exceder as cargas admissíveis sobre os eixos.
- O carregamento e a distribuição da carga no veículo têm influência sobre o comportamento de direção e sobre o efeito de frenagem. Adequar a velocidade conforme necessidade.

#### ⓘ NOTA

Distribuir o carregamento sempre de maneira uniforme e tão fundo quanto possível no veículo. Ao transportar objetos pesados no compartimento de bagagem, estes devem ser posicionados antes do eixo traseiro ou sobre ele para alterar o comportamento de direção o mínimo possível.

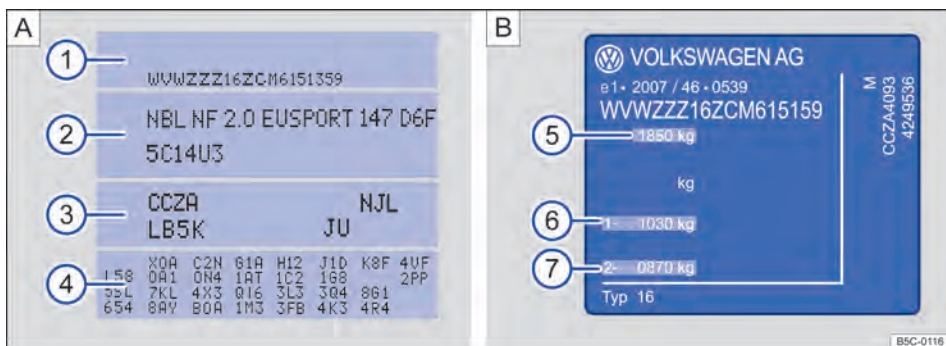

**Fig. 233** **A** Etiqueta de dados do veículo: na imagem de exemplo com o código do motor CCZA **3**. **B** Plaqueta de identificação.

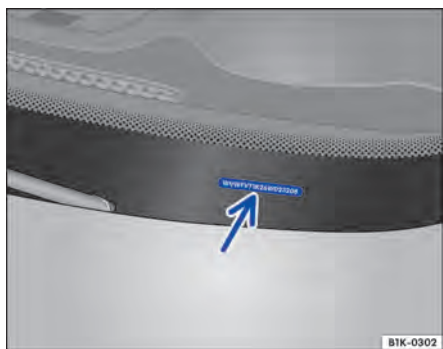

**Fig. 234** No para-brisas: número de identificação do veículo.

### Número de identificação do veículo

O número de identificação do veículo pode ser lido por meio de um visor no para-brisas ⇒ **Fig. 234**. O visor se encontra lateralmente na parte inferior do para-brisas. Adicionalmente, o número de identificação do veículo está gravado na calha de água direita. A calha de água localiza-se entre a cúpula da coluna da suspensão e o para-lama. Para encontrar o número de identificação do veículo, abrir a tampa do compartimento do motor ⚠ ⇒ **Página 264**.

No sistema Infotainment pode ser exibido o número de identificação do veículo por meio do botão **CAR** e das superfícies de função **☺** e **Serviço** ⇒ **Página 30**.

### Etiqueta de dados do veículo

A etiqueta de dados do veículo ⇒ **Fig. 233 A** está colada no revestimento do compartimento de bagagem traseiro na parede do compartimento de bagagem e contém os seguintes dados:

- 1 Número de identificação do veículo (número do chassi)
- 2 Modelo de veículo, potência do motor, transmissão
- 3 Código do motor e da transmissão, código da cor, acabamento interno. No exemplo, o código do motor é "CCZA" ⇒ **Fig. 233**.
- 4 Equipamentos opcionais, números PR

Esses dados do veículo também constam no caderno Manutenção e garantia.

### Plaqueta de identificação

A plaqueta de identificação ⇒ **Fig. 233 B** pode ser vista na coluna da porta após a abertura da porta do condutor. Veículos para determinados países de exportação não possuem plaqueta de identificação.

A plaqueta de identificação contém os seguintes dados:

- 5 Peso bruto admissível
- 6 Carga admissível sobre o eixo dianteiro
- 7 Carga admissível sobre o eixo traseiro

**i** Dependendo da versão podem se exibida o código do motor (CDM) do veículo no Display do instrumento combinado ⇒ **Página 19**.

## Dimensões

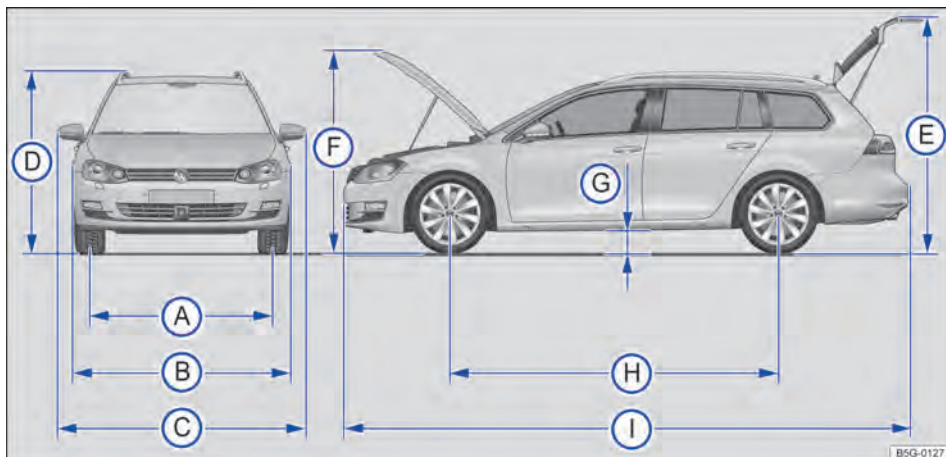

Fig. 235 Dimensões.

As informações na tabela são válidas para o modelo básico na versão básica.

Devido a outros tamanhos de aros e rodas, chassi off-road, equipamentos variados, diferentes versões do modelo e a construção posterior de aces-

sórios, bem como no caso de veículos especiais e no caso de veículos para outros países, os valores fornecidos podem divergir.

Legenda para Fig. 235:		Golf Variant
Ⓐ	Bitola dianteira	1533 – 1.550 mm
	Bitola traseira	1504 – 1.526 mm
Ⓑ	Largura	1.799 mm
Ⓒ	Largura (de espelho retrovisor externo a espelho retrovisor externo)	2.027 mm
Ⓓ	Altura com peso em ordem de marcha <sup>a)</sup> até o canto superior da longarina do bagageiro do teto	1.481 mm
Ⓔ	Altura com a tampa do compartimento de bagagem aberta e peso em ordem de marcha <sup>a)</sup>	2.020 mm
Ⓕ	Altura com a tampa do compartimento do motor e peso em ordem de marcha <sup>a)</sup>	1.762 mm
Ⓖ	Altura livre do solo no status pronto para condução <sup>b)</sup> entre os eixos	Aproximadamente 140 mm
Ⓕ	Distância entre eixos <sup>a)</sup>	2.635 mm
Ⓖ	Comprimento (de para-choque a para-choque)	4.562 mm
–	Diâmetro mínimo de giro do veículo	Aproximadamente 10,9 m

a) Peso em ordem de marcha, sem condutor e sem carregamento.

b) Peso em ordem de marcha com condutor (75 kg) e fluidos.

**⚠ NOTA**

- Conduzir cautelosamente em estacionamentos com meios-fios salientes ou delimitadores rígidos. Estes objetos altos que sobressaem do chão podem danificar o para-choque e outras peças do veículo ao estacionar ou ao sair da vaga de estacionamento.

**⚠ NOTA (continuação)**

- Conduzir cautelosamente em baixadas e entradas de terrenos, rampas, meios-fios e outros objetos. Peças do veículo instaladas na parte inferior, como para-choque, spoiler e peças do chassi, do motor ou do sistema de escape podem ser danificadas durante a travessia. ◀

CÓPIA



# Motores a gasolina

## 1.4, 4 cilindros TSI<sup>®</sup>, 103 kW

Potência	103 kW a 4500 – 6000 rpm		
Código do motor (CDM)	CHPA		
Tecnologia de injeção	TSI <sup>®</sup>		
Torque máximo	250 Nm a 1500 – 3500 rpm		
Transmissão		<b>SG6</b>	<b>DSG<sup>®</sup>7</b>
Velocidade máxima	km/h	213 <sup>a)</sup>	213
Peso em ordem de marcha	kg	1354	1368
Peso bruto admissível	kg	1880	1900
Carga admissível sobre o eixo dianteiro	kg	920	940
Carga admissível sobre o eixo traseiro	kg	1010	1010

a) A velocidade máxima é atingida na 5ª marcha.

## 1.4, 4 cilindros TSI<sup>®</sup>, 110 kW

Potência	110 kW a 5000 – 6000 rpm			
Código do motor (CDM)	CZDA			
Tecnologia de injeção	TSI <sup>®</sup>			
Torque máximo	250 Nm a 1500 – 3500 rpm			
Transmissão		<b>SG6</b>	<b>AG6</b>	<b>DSG<sup>®</sup>7</b>
Velocidade máxima	km/h	218 <sup>a)</sup>	– <sup>b)</sup>	218 <sup>c)</sup>
Peso em ordem de marcha	kg	1353	– <sup>b)</sup>	1368
Peso bruto admissível	kg	1890	– <sup>b)</sup>	1910
Carga admissível sobre o eixo dianteiro	kg	930	– <sup>b)</sup>	950
Carga admissível sobre o eixo traseiro	kg	1010	– <sup>b)</sup>	1010

a) A velocidade máxima é atingida na 5ª marcha.

b) Os dados não estavam disponíveis no momento da impressão.

c) A velocidade máxima é atingida na 6ª marcha.

# Abreviaturas utilizadas

Abreviatura	Significado
1/min	Rotações por minuto do motor (rotação).
ABS	Sistema antibloqueio do freio.
ACC	Controle automático de distância (Adaptive Cruise Control).
AFS	Farol direcional dinâmico (Adaptive Frontlighting System).
AG6	Transmissão automática de 6 marchas.
AKI	Índice de octanagem
ANSI	Instituto de Padronização Nacional Americano.
ASR	Controle de tração.
BAS	Assistente de frenagem.
CDM	Código do motor.
cm <sup>3</sup>	Centímetro cúbico, unidade de medida para indicação da cilindrada.
CO <sub>2</sub>	Dióxido de carbono.
DIN	Instituto Alemão de Normatização.
DSG®	Transmissão automática DSG®.
DWA	Sistema de alarme antifurto.
EDS	Bloqueio eletrônico do diferencial.
EN	Normatização europeia.
EPC	Controle do motor (Electronic Power Control).
ESC	Programa eletrônico de estabilidade.
GRA	Sistema regulador de velocidade.
kN	Kilonewton, unidade de medida para indicação de força.
kPa	Quilopascal, indicação da pressão dos pneus.
kW	Quilowatt, indicação de potência do motor.
LED	Diodo emissor de luz (Light Emitting Diode).
N	Kilonewton, unidade de medida para indicação de força.
Nm	Newton-metro, unidade de medida para indicação do torque.
psi	Libra por polegada quadrada, unidade de medida anglo-saxônica para pressão.
RON	Índice de octanagem, medida para determinação do poder antidetonante da gasolina.
SG5	Transmissão manual de 5 marchas.
SG6	Transmissão manual de 6 marchas.
SRE	Injeção no coletor de admissão.
TSI®	Motores a gasolina com injeção direta e alimentação.
XDS	Extensão do bloqueio eletrônico do diferencial.

# Índice remissivo

## A

### Abastecer

combustível	260
controles ao abastecer	261
indicador do nível de combustível	259
luz de advertência	259
luz de controle	259

### Abertura

Cortina de proteção solar	62
teto de vidro	61

### Abertura de conforto

teto de vidro	62
Vidros	58

### Abertura independente da porta

### Abrir

portas	51
tampa do compartimento de bagagem	54
vidros	57

### ABS

ver Sistemas de assistência à frenagem	180
--	-----

### ACC

ver Controle automático de distância (ACC)	229
--	-----

### Acendedor de cigarro

	154
--	-----

### Acessar o prazo de serviço

	24
--	----

### Acessório

	320
--	-----

### Acessórios

	319
--	-----

### Ações de preparação

bateria do veículo	280
reabastecer com líquido de arrefecimento do motor	277
reabastecer com óleo do motor	271
trabalhar no compartimento do motor	266
troca de roda	351
verificar o nível do líquido de arrefecimento do motor	277
verificar o nível do óleo do motor	271

### Adaptar o perfil de condução individualmente

	248
--	-----

### Aditivo anticongelante

	275
--	-----

### AFS

ver Farol direcional dinâmico (AFS)	111
-------------------------------------	-----

### Água dos lavadores dos vidros

limpa-vidros	124
luz de controle	119
produto de limpeza	124
reabastecer	124
verificar	124

### Airbag frontal do passageiro dianteiro

Desligar com o interruptor acionado pela chave	93
ver Sistema de airbag	87

### Airbag para joelhos

ver Sistema de airbag	96
-----------------------	----

### Airbags frontais

ver Sistema de airbag	91
-----------------------	----

### Airbags laterais

ver Sistema de airbag	94
-----------------------	----

### Airbags para cabeça

ver Sistema de airbag	95
-----------------------	----

### Ajustar

alcance do farol	114
apoio para cabeça	69
banco dianteiro ajustável eletricamente	68
banco dianteiro com ajuste mecânico	67
hora	21, 33
posição correta do banco	66
volante	71

### Ajustar a hora

	21
--	----

### Ajustes do sistema Infotainment

ajustes do veículo	31
--------------------	----

### Ajustes do veículo

sistema Infotainment	31
----------------------	----

### Ajustes hora

	33
--	----

### Alarme antirrebocagem

	49
--	----

### Alavanca do farol alto

	107
--	-----

### Alavanca dos indicadores de direção

	107
--	-----

### Alcantara

	313
--	-----

### Alerta de velocidade

	29
--	----

### alertas sonoras

luz	108
-----	-----

### Alertas sonoras

cinto não colocado	76
luzes de advertência e de controle	15

### Alterações

	321
--	-----

### Alternador

ver Alternador	280
----------------	-----

### Amaciamento

motor	319
primeiros quilômetros	319

### Amaciar

pastilhas de freio	178
pneus	291

### Amaciar as pastilhas de freio

ver Freio	178
-----------	-----

### Anexos e acoplamentos

	321
--	-----

### Antena

	329
--	-----

### Antena externa

	323
--	-----

### Antena no vidro

	329
--	-----

### Antes da ida à Concessionária Volkswagen ou à empresa especializada

	334
--	-----

### Aparelho de transmissão

	323
--	-----

### Apoio para cabeça

desinstalar e instalar	69
	70

<b>Aquecimento do banco</b> .....	255	<b>Atividades de preparação</b>	
<b>Ar-condicionado</b> .....	249	antes de cada condução .....	34
ar-condicionado (manual) .....	250	troca de lâmpada incandescente .....	363
Climatronix .....	250	<b>Auxílio ao estacionamento</b>	
comandos .....	250, 252	ver assistente de direção para estaciona- mento .....	211
desembaçador do para-brisa .....	256	ver Park Pilot .....	198
difusores de ar .....	254	<b>Auxílio à partida</b>	
falha de funcionamento .....	253	cabo auxiliar de partida .....	372
modo de recirculação de ar .....	254	executar .....	372
orientações de funcionamento .....	253	ponto de aterramento .....	372
particularidades .....	253	ponto de auxílio à partida (ponto de aterra- mento) .....	372
regular .....	253	<b>Auxílio externo à partida</b> .....	371
sistema Infotainment .....	252	ver Auxílio à partida .....	371
<b>Ar-condicionado (manual)</b>		<b>Avaria do motor</b> .....	332
ver Ar-condicionado .....	249	<b>B</b>	
<b>Aros</b> .....	290	<b>Bagageiro</b> .....	141
anéis do aro aparafusados .....	291	<b>Bagageiro do teto</b> .....	141
elementos decorativos aparafusados .....	291	<b>Banco</b> .....	73
identificação .....	291	<b>Banco dianteiro</b>	
limpar .....	309	ajustar eletricamente .....	68
<b>ASR</b>		ajustar mecanicamente .....	67
ligar e desligar .....	182	comandos elétricos .....	68
ver Sistemas de assistência à frena- gem .....	181, 182	comandos mecânicos .....	67
<b>Assentos</b> .....	64	<b>Bancos</b>	
<b>Assentos aquecíveis</b> .....	255	ajustar o apoio para cabeça .....	69
<b>Assistente de arranque</b>		banco dianteiro ajustável eletricamente .....	68
ver Sistemas de assistência .....	193	banco dianteiro com ajuste mecânico .....	67
<b>Assistente de condução em marcha a ré</b>		desinstalar e instalar o apoio para cabeça .....	70
ver Câmera de marcha a ré .....	206	número de assentos .....	64
<b>assistente de direção para estacionamento</b>		posição correta do banco .....	66
estacionar transversalmente à pista .....	214	<b>Banco traseiro</b> .....	73
<b>Assistente de direção para estacionamen- to</b> .....	211	<b>BAS</b>	
concluir mais cedo .....	212	ver Sistemas de assistência à frenagem .....	181
entrar na vaga de estacionamento .....	214	<b>Bateria</b>	
estacionar paralelo à pista .....	214	substituir bateria da chave do veículo .....	39
falha de funcionamento .....	211	ver também Bateria do veículo .....	279
interrupção .....	212	<b>Bateria do veículo</b>	
intervenção de frenagem automática .....	217	ações de preparação .....	280
premissas para estacionar .....	214	auxílio à partida .....	372
premissas para sair da vaga de estaciona- mento .....	216	carregar .....	281
sair da vaga de estacionamento (apenas vagas de estacionamento paralelas à pis- ta) .....	216	conectar .....	281
utilização do lavador de alta pressão .....	304	descarrega .....	169
<b>Assistente de frenagem (BAS)</b> .....	181	descarrega-se .....	282
<b>Assistente em descidas</b> .....	196	desconectar .....	281
<b>Assoalho do compartimento de bagagem</b>	139	desligamento automático dos consumido- res .....	282
<b>Assoalho variável do compartimento de ba- gagem</b> .....	139	eletrólito da bateria .....	281
<b>Ativar</b>		explicação dos símbolos .....	279
luzes de advertência e de controle .....	164	local de instalação .....	279
		Luz de advertência .....	280
		ponto de aterramento para auxílio à parti- da .....	372
		se descarrega .....	41, 159, 337

substituir	281
verificar nível do eletrólito	280
<b>Bloqueio da alavanca seletora</b>	
transmissão automática	169
<b>Bloqueio do diferencial</b>	
ver Sistemas de auxílio à frenagem	181
<b>Bloqueio eletrônico do diferencial (EDS)</b>	181
<b>Bolsa para esqui</b>	135
<b>Botão bloqueador</b>	
transmissão automática	169
<b>Botão de partida</b>	159
<b>Botão do alarme</b>	38
<b>Botão do alarme na chave do veículo</b>	38
<b>Busca de avarias</b>	334
<b>Busca de falhas</b>	334
<b>Busca de problemas</b>	334
<b>Buzina</b>	11

## C

<b>Cadeira de criança</b>	97
categorias de aprovação	100
classes de peso	100
Desligar o airbag frontal do passageiro dianteiro	93
etiqueta adesiva do airbag	98
fixar com cinto de fixação Top Tether	103
fixar com cinto de segurança travável	104
fixar com ISOFIX	102
norma	100
sistemas de fixação	101
<b>Caixa coletora de água</b>	310
<b>Caixa de primeiros socorros</b>	
ver Kit de primeiros socorros	338
<b>Caixa selada</b>	
ver Subwoofer	356
<b>Calota da roda</b>	
calota central	347
calota integral	348
<b>Calotas</b>	347
capas de cobertura dos parafusos de roda	349
<b>Câmera</b>	207
câmera de marcha a ré (Rear View)	207
limpar	207
<b>Câmera de marcha a ré</b>	206
ajustes	207
câmera	207
comandar	208
entrar na vaga de estacionamento	209
instruções de operação	207
ligar e desligar	208
limpar	207
lista de controle	207
premissas	207
<b>Capacidade de carga dos pneus</b>	298, 299

<b>Capacidades</b>	
reservatório de água dos lavadores dos vidros	124
tanque de combustível	261
<b>Capô</b>	
ver Tampa do compartimento do motor	267
<b>Carga sobre o teto</b>	142
dados técnicos	142
<b>Cargas sobre o eixo</b>	379
<b>Carregar</b>	
bolsa para esqui	135
compartimento de bagagem	132
conduzir com a tampa do compartimento de bagagem aberta	130
dispositivo para transporte de objetos longos	135
guardar volumes de bagagem	130
olhais de amarração	136
orientações gerais	129
sistema de bagageiro	142
<b>Caso de pane</b>	
proteger o veículo	336
<b>Catalisador</b>	333
falha de funcionamento	333
luz de controle	332
<b>CD player</b>	148
<b>Chave</b>	
ver Chave do veículo	38
<b>Chave com comando remoto</b>	
ver Chave do veículo	38
<b>Chave da ignição</b>	
ver Chave do veículo	38
<b>Chave de reposição</b>	
ver Chave do veículo	38
<b>Chave do veículo</b>	
agregar	38
botão do alarme	38
luz de controle	39
sincronizar	40
substituir a bateria	39
<b>Cilindro da ignição</b>	158
chave do veículo não autorizada	158
<b>Cilindro de ignição</b>	
bloqueio	159
<b>Cintos de segurança</b>	75
cinto de segurança torcido	80
colocar	80
enrolador automático do cinto de segurança	84
limitador de força	84
limpar	317
lista de controle	79
luz de advertência	76
manuseio	79
não colocados	78
posição do cadoço do cinto de segurança	82
pré-tensionador do cinto de segurança	84

regulagem de altura do cinto de segurança	83	reservatório de água dos lavadores dos vidros	124
tensionamento dos cintos	84	teto de vidro	60
tirar	80	<b>Conduzir</b>	
<b>Cinzeiro</b>	153	antes de partir	34
móvel	153	arrancar em ladeiras	171
<b>Cinzeiro móvel</b>	153	com consciência ecológica	185
<b>Climatronic</b>		com transmissão automática	170
ver Ar-condicionado	249	economicamente	185
<b>Cobertura do compartimento de bagagem</b>	133	estacionar em declives	177
<b>Código de velocidade</b>	299	estacionar em subidas	177
<b>Código do motor</b>		indicador do nível de combustível	259
determinar	380	orientações para condução	34
<b>Colete de segurança</b>	338	parar em ladeiras	171
<b>Comando automático das luzes</b>	110	por água salgada	36
<b>Comandos</b>		preparações para condução	34
banco dianteiro ajustável eletricamente	68	rebocar	377
banco dianteiro com ajuste mecânico	67	registros de dados	323
<b>Combustível</b>	262	viagens internacionais	35
gasolina	262	<b>Conduzir com consciência ecológica</b>	185
<b>Compartimento de bagagem</b>	132	<b>Conduzir economicamente</b>	185
assoalho variável do compartimento de bagagem	139	<b>Conexão de diagnóstico</b>	324
cobertura do compartimento de bagagem	133	<b>Configurações sistema Infotainment</b>	30
lanterna do compartimento de bagagem	116	perfil de condução	248
rede para bagagem	137	<b>Configurações (SETUP)</b>	
ver Compartimento de bagagem	132	configurações do menu e do sistema	30
<b>Compartimento do motor</b>	264	pré-ajustes	30
ações de preparação	266	sistema Infotainment	30
bateria do veículo	279	<b>Conservação</b>	
caixa coletora de água	310	ver Conservação do veículo	302
limpar	310	<b>Conservação de peças cromadas</b>	307
líquido de arrefecimento do motor	274	<b>Conservação de peças de alumínio</b>	307
óleo do motor	269	<b>Conservação do veículo</b>	
<b>Compartimento para literatura de bordo</b>	148	Alcantara	313
<b>Compartimentos</b>		antena do vidro	329
descansa-braço central dianteiro	147	área de visão da câmera	113
<b>Condução</b>		assentos do banco com aquecimento	313
off-road	34	assentos do banco sem aquecimento	314
protetor do cárter	34	bancos ajustáveis eletricamente	313
travessia de trechos alagados	36	bancos com componentes do airbag	313
<b>Condução com reboque</b>	144	bancos não ajustáveis eletricamente	314
Park Pilot	199	bancos sem componentes do airbag	314
<b>Condução no inverno</b>		compartimento do motor	310
área de visão da câmera	113	componentes de plástico	317
consumo de combustível	187	couro natural	315
correntes para neve	301	descongela o cilindro da fechadura das portas	310
espelhos retrovisores	125	elementos decorativos de madeira	317
estrias de sal	123	espelhos retrovisores externos	305
lavadores do farol	121	estofamentos	313
pneus de inverno	300	exterior	302
pressão dos pneus	293	interior	312
produto de proteção anticongelante para água dos lavadores dos vidros	124	lavador de alta pressão	304
profundidade do perfil	294	lavagem manual	303
		lavar o veículo	303
		limpar as palhetas dos limpadores dos vidros	306

manuseio do revestimento dos bancos . . .	313
painel de instrumentos . . . . .	317
particularidades . . . . .	304
Particularidades . . . . .	303, 304
peças cromadas . . . . .	307
peças de alumínio . . . . .	307
pintura do veículo . . . . .	307
posição de serviço . . . . .	122
proteção da parte inferior do veículo . . . . .	310
revestimentos em tecido . . . . .	313
sistema de lavagem . . . . .	303
substituir as palhetas dos limpadores dos vidros . . . . .	306
superfícies anodizadas . . . . .	307
vedações de borracha . . . . .	309
vidros . . . . .	305
<b>Conservar a pintura</b> . . . . .	307
<b>Console central</b> . . . . .	12, 13
<b>Consumidores elétricos</b> . . . . .	155
<b>Consumo de combustível</b>	
conduzir economicamente . . . . .	185
o que aumenta o consumo? . . . . .	333
<b>Conteúdo do tanque</b>	
ver Capacidades . . . . .	261
<b>Controle automático de distância</b>	
falha de funcionamento . . . . .	230
<b>Controle automático de distância (ACC)</b> . . . . .	229
comandar . . . . .	233
desligar temporariamente . . . . .	235
indicadores do display . . . . .	230
luz de alerta . . . . .	230
luz de controle . . . . .	230
sensor do radar . . . . .	232
situações de condução especiais . . . . .	236
<b>Controle de distância de estacionamento</b>	
ver Park Pilot . . . . .	198
<b>Controle de tração (ASR)</b> . . . . .	181, 182
<b>Controle do motor</b> . . . . .	332
luz de controle . . . . .	332
<b>Controles ao abastecer</b> . . . . .	261
lista de controle . . . . .	261
<b>Conversões</b> . . . . .	328
<b>Correntes para neve</b> . . . . .	301
roda de emergência . . . . .	301
<b>Corrigir danos causados por impacto de pedras (orientação)</b> . . . . .	321
<b>Cortina de proteção solar</b>	
abrir . . . . .	62
fechar . . . . .	62
limitador de força . . . . .	63
<b>Cuidados com o veículo</b>	
limpar os aros . . . . .	309
limpar os cintos de segurança . . . . .	317
particularidades . . . . .	303

## D

<b>Dados de condução</b> . . . . .	28
<b>Dados de identificação do veículo</b> . . . . .	380
<b>Dados do motor</b> . . . . .	379
<b>Dados técnicos</b>	
capacidades . . . . .	124, 261
carga sobre o teto . . . . .	142
cargas sobre o eixo . . . . .	379
cilindrada . . . . .	379
dados do motor . . . . .	379
dimensões . . . . .	381
especificação do óleo do motor . . . . .	270
etiqueta de dados do veículo . . . . .	380
performance . . . . .	379
Peso em ordem de marcha . . . . .	379
pesos . . . . .	379
peso total . . . . .	379
plaqueta de fábrica . . . . .	380
plaqueta de identificação . . . . .	380
potência . . . . .	379
pressão dos pneus . . . . .	292
velocidade máxima . . . . .	379
<b>Danos nos pneus</b> . . . . .	294
<b>Data Link Connector (DLC)</b> . . . . .	324
<b>Declaração de conformidade</b> . . . . .	330
<b>Descansa-braço</b> . . . . .	72
<b>Descansa-braço central</b> . . . . .	72
<b>Descarte</b>	
pré-tensionador do cinto de segurança . . . . .	84
sistema de airbag . . . . .	331
veículos em fim de vida . . . . .	331
<b>Desconexão automática dos consumidores</b> . . . . .	282
<b>Descongela as fechaduras</b> . . . . .	310
<b>Descongela o cilindro da fechadura das portas</b> . . . . .	310
<b>Desembaçador do para-brisa</b> . . . . .	256
<b>Desembaçador do vidro traseiro</b> . . . . .	251
<b>Desgaste do pneu</b> . . . . .	295
<b>Desligamento automático dos consumidores</b> . . . . .	282
<b>destravar</b>	
com Keyless Access . . . . .	44
<b>Destravar</b>	
por dentro . . . . .	44
por fora . . . . .	43
<b>Difusores de ar</b> . . . . .	254
<b>Dimensões</b> . . . . .	381
<b>Direção</b> . . . . .	190
direção assistida . . . . .	191
direção progressiva . . . . .	192
eletromecânica . . . . .	191
luz de controle . . . . .	190
servoassistência da direção . . . . .	192

tração unilateral	295
travamento da coluna da direção	191
vibração	295
<b>Direção progressiva</b>	192
<b>Display</b>	19, 20
<b>Dispositivo para transporte de objetos longos</b>	135
<b>Driving Mode Selection</b>	246
<b>DSG</b>	170
ver Transmissão de dupla embreagem DSG	167
<b>DVD player</b>	148

## E

<b>EDS</b>	
ver Sistemas de assistência à frenagem	181
<b>Eletrólito da bateria</b>	281
<b>Em caso de emergência</b>	336
caso de pane	336
extintor de incêndio	338
lista de controle	336
luzes de advertência	336
pacote de ataduras	338
proteger a si mesmo e ao veículo	336
triângulo de segurança	338
<b>Empurrar</b>	157
<b>Encosto do banco traseiro</b>	
rebater de volta	73
rebater para frente	73
<b>Engatar a marcha</b>	
transmissão automática	168
<b>Engate de reboque</b>	
ver Dispositivo de reboque	144
<b>Enrolador automático do cinto de segurança</b>	84
<b>Entrada AUX-IN</b>	146
<b>Entrada multimídia</b>	146
<b>Entrada USB</b>	146
<b>Entrar na vaga de estacionamento</b>	
com a câmera de marcha a ré	209
<b>Entrar na vaga de estacionamento com o assistente de direção para estacionamento</b>	214
<b>Equipamentos de segurança</b>	90
<b>Equipamentos que consomem eletricidade</b>	337
<b>ESC</b>	180
ver Sistemas de assistência à frenagem	182
<b>ESP</b>	
ver Programa eletrônico de estabilidade (ESC)	180
<b>Espelho de cortesia</b>	117
<b>Espelho retrovisor externo</b>	
rebater	127
<b>Espelho retrovisor interno</b>	126

<b>Espelhos</b>	
ajustes sincronizados	127
espelhos retrovisores externos	127
função de conforto	127
rebaixamento do espelho retrovisor externo	
direito	127
<b>Espelhos retrovisores</b>	125, 126
ângulo cego	125
área não visível	125
espelho retrovisor interno	126
rebater os espelhos para dentro	128
<b>Espelhos retrovisores externos</b>	127
ajustes sincronizados	127
armazenar para marcha a ré	127
conservação do veículo	305
falha de funcionamento	128
<b>Estacionar</b>	174, 177
<b>Etiqueta de dados do veículo</b>	380
<b>Etiquetas adesivas</b>	328
<b>Event Data Recorder</b>	324
<b>Exibição do percurso</b>	204
Park Pilot	204
<b>Exterior</b>	
permanência mais prolongada com o veículo	328
venda do veículo	328
<b>Extintor de incêndio</b>	338

## F

<b>Falha de funcionamento</b>	
ar-condicionado	253
assistente de direção para estacionamento	211
catalisador	333
controle automático de distância	230
espelhos retrovisores externos elétricos	128
Front Assist	240
imobilizador do veículo	157
Park Pilot	198
proteção dos componentes	329
proteção proativa dos ocupantes do veículo	85
recepção do rádio	155, 329
regulagem do farol alto	112
sensor de chuva e de luz	123
sistema de controle dos pneus	285
sistema de monitoramento periférico	240
sistema de reconhecimento de cansaço	244
teto de vidro	60
transmissão automática	172
transmissão de dupla embreagem DSG	172
Vidros	59
<b>Falhas supostas</b>	334
<b>FAQs</b>	334
<b>Farol</b>	
lavadores	121
viagens internacionais	113
<b>Farol alto</b>	107



<b>Farol baixo</b> .....	108	sistemas de assistência à frenagem .....	180
<b>Farol de conversão</b> .....	111	troca do fluido de freio .....	183
com marcha a ré engrenada .....	111	<b>Freio de estacionamento</b> .....	176
<b>Farol de conversão em ambos os lados com</b>		<b>Freio multifunções</b> .....	180
<b>marcha a ré engrenada</b> .....	111	<b>Freios</b> .....	174
<b>Farol de neblina</b> .....	108	<b>Frenagem total</b> .....	337
<b>Farol de rodagem diurna</b> .....	110	<b>Front Assist</b>	
<b>Farol dianteiro Bi-xênon</b> .....	366	desligar temporariamente .....	243
<b>Farol dianteiro de halógeno</b> .....	364	falha de funcionamento .....	240
<b>Farol dianteiro xênon</b> .....	366	função de frenagem de emergência City ..	239
<b>Farol direcional</b>		indicadores do display .....	240
dinâmico .....	111	limites do sistema .....	243
<b>Farol direcional estático</b>		operar .....	242
ver Farol de conversão .....	111	sensor do radar .....	241
<b>Farol e lanterna de neblina</b> .....	108	<b>Função Coming Home</b> .....	113
<b>Fechamento</b>		<b>Função de frenagem de emergência City</b> ..	239
Cortina de proteção solar .....	62	<b>Função kick-down</b> .....	170
teto de vidro .....	61	<b>Função Leaving Home</b> .....	113
<b>Fechamento de conforto</b>		<b>Funções de conforto</b>	
teto de vidro .....	62	reprogramação .....	324
Vidros .....	58	<b>Funções do banco</b> .....	73
<b>Fechamento ou abertura de emergência</b> ..	339	<b>Fusíveis</b> .....	359
após acionamento do airbag .....	339	caixa de fusíveis .....	360
destravamento de emergência da alavanca		identificação da cor .....	360
seletora .....	342	preparações para a substituição .....	361
porta do condutor .....	340	reconhecer o fusível queimado .....	361
porta do passageiro dianteiro .....	340	substituir .....	361
portas traseiras .....	340	versões .....	360
tampa do compartimento de bagagem ..	341		
<b>Fechar</b>		<b>G</b>	
portas .....	51	<b>G 12 plus</b> .....	276
tampa do compartimento de bagagem ..	55	<b>G 12 plus-plus</b> .....	276
vidros .....	57	<b>G 13</b> .....	275
<b>Ferramentas</b>		<b>Gancho para roupas</b> .....	149
ver Ferramentas de bordo .....	344	<b>Ganchos para sacolas</b> .....	137
<b>Ferramentas de bordo</b> .....	344	<b>Gasolina</b> .....	262
acomodação .....	344	aditivos .....	262
componentes .....	345	combustível .....	262
<b>Filtro de poeira</b> .....	249	tipos .....	262
<b>Filtro de pólen</b> .....	249	<b>Gavetas</b> .....	149
<b>Filtro de poluentes</b> .....	249	<b>GRA</b>	
<b>Fluido de freio</b> .....	182	ver Sistema regulador de velocidade ..	219
especificação .....	183	<b>Gravador de dados de acidente</b> .....	324
<b>Fluidos</b> .....	320	<b>Guardar volumes de bagagem</b> .....	130
<b>Freio</b>			
amaciar as pastilhas de freio .....	178	<b>H</b>	
fluido de freio .....	182	<b>Habitáculo</b> .....	10
freio de estacionamento .....	176	<b>Hodômetro</b> .....	19
indicação de frenagem de emergência nu-		<b>Hodômetro parcial</b> .....	19
ma frenagem total .....	337		
luz de advertência .....	175	<b>I</b>	
luz de controle .....	175	<b>Ignição</b>	
nível do fluido de freio .....	183	ver Motor e ignição .....	157
pastilhas de freio .....	178		
servofreio .....	178		

<b>Iluminação</b> .....	105	<b>Instalação posterior</b>	
regulagem do farol alto .....	112	aparelho de transmissão .....	323
<b>Iluminação ambiente</b> .....	116	telefone do veículo .....	323
<b>Imobilizador do veículo</b>		<b>Instrumento combinado</b> .....	15, 19
falha de funcionamento .....	157	display .....	19
<b>Imobilizador eletrônico</b> .....	162	estrutura do menu .....	25
<b>Indicação de frenagem de emergência</b> .....	337	indicador do intervalo de serviço .....	23
<b>Indicações do display</b>		indicadores .....	25
indicador do intervalo de serviço .....	23	indicadores do display .....	20
<b>Indicador da temperatura</b>		instrumentos .....	19
temperatura externa .....	22	luzes de advertência .....	15
<b>Indicador da temperatura externa</b> .....	22	luzes de controle .....	15
<b>Indicador de controle dos pneus</b> .....	286	operar o menu de seleção .....	26
substituir pneu .....	292	símbolos .....	15
<b>Indicador de dados de condução</b> .....	28	<b>Instrumentos</b> .....	19
<b>Indicador de marcha</b>		<b>Interface do telefone móvel</b> .....	25, 28
ver Recomendação de marcha .....	173	<b>Interior do veículo</b>	
<b>Indicador de temperatura</b>		lado do condutor .....	10
líquido de arrefecimento do motor .....	274	lado do passageiro dianteiro .....	14
<b>Indicador do intervalo de serviço</b> .....	23	parte inferior do console central .....	13
<b>Indicador do nível de combustível</b> .....	259	parte superior do console central .....	12
luz de controle .....	259	porta do condutor .....	9
<b>Indicadores de desgaste</b> .....	294	revestimento do teto .....	14
<b>Indicadores do display</b>		<b>Interruptor acionado pela chave</b>	
alerta de velocidade .....	22	Desligar o airbag frontal do passageiro di-	
código do motor .....	22	anteiro .....	93
controle automático de distância .....	230	<b>ISOFIX</b> .....	102
eco .....	22	ver Cadeira de criança .....	97
Front Assist .....	240		
hora .....	21	<b>J</b>	
indicador da bússola .....	22	<b>Janela de comunicação</b> .....	118
indicador da temperatura externa .....	22	<b>Jogo de chaves do veículo</b> .....	37
indicadores de quilometragem .....	21		
instrumento combinado .....	20	<b>K</b>	
limitador de velocidade .....	224	<b>Keyless Access</b>	
portas, tampa do compartimento do motor e		botão de partida .....	159
tampa do compartimento de bagagem		destravar ou travar o veículo .....	44
abertas .....	21	Keyless-Entry .....	44
posições da alavanca seletora .....	22	Keyless-Exit .....	44
proteção proativa dos ocupantes do veículo	85	particularidades .....	46
recomendação de marcha .....	22	Press & Drive .....	44
sistema de monitoramento periférico .....	240	<b>Kit de primeiros socorros</b> .....	338
sistema regulador de velocidade (GRA) .....	220	acomodação .....	338
sistema Start-Stop .....	22		
tampa do compartimento do motor .....	266	<b>L</b>	
textos de advertência e de informação .....	21	<b>Lâmpada de descarga de gás</b> .....	108, 366
<b>Indicadores no display do instrumento com-</b>		<b>Lâmpada de halogêneo</b> .....	364
<b>binado</b> .....	25	<b>Lâmpadas de xenônio</b> .....	108
<b>Indicador multifunções</b> .....	28	<b>Lanterna de leitura</b> .....	116
<b>Informações ao consumidor</b> .....	328	<b>Lanterna do porta-luvas no lado do passa-</b>	
<b>Informações salvas em unidades de contro-</b>		<b>geiro dianteiro</b> .....	116
<b>le</b> .....	323	<b>Lanterna interna</b> .....	116
<b>Inspeção</b>		<b>Lavador de alta pressão</b> .....	304
ver Indicador do intervalo de serviço .....	23	<b>Lavadores dos vidros</b> .....	119

<b>Lavagem</b> .....	302	em caso de emergência .....	337
com lavador de alta pressão .....	304	manobrar com a câmara de marcha a ré ..	207
manual .....	303	preparações para a troca de roda .....	351
<b>Lavar o veículo</b> .....	303	preparações para condução .....	34
particularidades .....	46, 303	reabastecer com óleo do motor .....	271
rebater os espelhos para dentro .....	128	revestimento dos bancos .....	313
sensores .....	211	segurança de condução .....	34
Sensores .....	198	suspender o veículo com o macaco .....	353, 355
<b>Light Assist</b> .....		troca de lâmpada incandescente .....	363
ver Regulagem do farol alto .....	112	verificar o nível do óleo do motor .....	271
<b>Limitador de força</b> .....		viagens internacionais .....	35
cortina de proteção solar .....	63	<b>Luz</b> .....	
teto de vidro .....	63	alavanca do farol alto .....	107
vidros .....	59	alavanca dos indicadores de direção .....	107
<b>Limitador de força do cinto de segurança</b> ..	84	alertas sonoros .....	108
<b>Limitador de velocidade</b> .....		AUTO .....	110
indicadores do display .....	224	Coming Home .....	113
luz de advertência .....	224	desligamento automático da luz de posição	
luz de controle .....	224	ou de estacionamento .....	109
operar .....	225	farol baixo .....	108
<b>Limitar</b> .....		farol de conversão .....	111
ver Limitador de velocidade .....	224	farol de rodagem diurna .....	110
<b>Limpadores dos vidros</b> .....	119	farol direcional .....	111
alavanca dos limpadores dos vidros .....	120	farol e lanterna de neblina .....	108
erguer as palhetas dos limpadores .....	122	funções .....	109
funções .....	121	iluminação ambiente .....	116
particularidades .....	121	iluminação dos instrumentos .....	115
posição de serviço .....	122	iluminação dos interruptores .....	115
rebater as palhetas dos limpadores para fo-		interruptor das luzes .....	108
ra .....	122	lâmpadas de descarga de gás .....	108
sensor de chuva e de luz .....	122	lâmpadas de xenônio .....	108
sistema de lavagem do farol .....	121	lanternas de leitura .....	116
<b>Limpeza</b> .....		Leaving Home .....	113
ver Conservação do veículo .....	302	ligar e desligar .....	108
<b>Líquido de arrefecimento</b> .....		luz de controle .....	105
ver Líquido de arrefecimento do motor ..	274	luz de estacionamento .....	109
<b>Líquido de arrefecimento do motor</b> .....	274	luz de estacionamento permanente em am-	
abertura para abastecimento .....	277	bos os lados .....	109
especificação .....	275	luz de posição .....	108, 109
G 11 .....	275	luz de posição permanente .....	110
G 12 .....	275	regulagem do alcance do farol .....	114
G 12 plus .....	275	<b>Luz de advertência</b> .....	
G 12 plus-plus .....	275	abastecer .....	259
G 13 .....	275	acionar os freios .....	158
indicador de temperatura .....	274	Alternador .....	280
luz de advertência .....	274	ativar .....	164
luz de controle .....	274	Bateria do veículo .....	280
reabastecer .....	277	cintos de segurança .....	76
verificar o nível do líquido de arrefecimen-		função Auto Hold .....	193
to .....	277	limitador de velocidade .....	224
<b>Lista de controle</b> .....		líquido de arrefecimento do motor .....	274
antes de trabalhos no compartimento do		pisar no freio .....	175, 240
motor .....	267	portas .....	51
câmera de marcha a ré (Rear View) .....	207	pressão do óleo do motor .....	269
caso de pane .....	337	sistema de freio .....	175
cintos de segurança .....	79	sistema Start-Stop .....	193
controles ao abastecer .....	261	tampa do compartimento de bagagem ..	54

travamento da coluna da direção	190
vista geral	15
<b>Luz de alerta</b>	
controle automático de distância	230
pisar no freio	230
<b>Luz de condução</b>	108
<b>Luz de controle</b>	
abastecer	259
acionar os freios	158
ativar	164
catalisador	332
chave do veículo	39
cintos de segurança	76
controle automático de distância	230
controle do motor	332
ESC	175
função Auto Hold	193
indicador de desgaste da pastilha de freio	175
limitação de rotação	332
limitador de velocidade	224
Líquido de arrefecimento do motor	274
luz	105
motor e ignição	158
na porta do condutor	41
nível de água dos lavadores dos vidros	119
nível de combustível	259
pisar no freio	175
sensor do óleo do motor	269
sistema de controle dos pneus	285
sistema de freio	175
sistema de purificação do gás de escape	332
sistema regulador de velocidade (GRA)	220
sistema Start-Stop	193
travamento central	41
travamento da coluna da direção	190
troca de lâmpada incandescente	363
verificar o nível do óleo do motor	269
vista geral	15
<b>Luz de estacionamento</b>	107, 109
<b>Luz de estacionamento permanente</b>	109
<b>Luz de posição</b>	108, 109
<b>Luz de posição permanente</b>	110
<b>Luzes de advertência</b>	336
<b>Luzes de controle</b>	
sistema de airbag	89
<b>M</b>	
<b>Macaco</b>	350
<b>Maçaneta externa das portas</b>	6
<b>Maçaneta interna da porta</b>	9
<b>Manobrar com a câmara de marcha a ré</b>	
lista de controle	207
<b>Manutenção do veículo</b>	
couro artificial	316
limpar os porta-objetos	316
módulo do airbag (painel de instrumentos)	317

<b>MEDIA-IN</b>	146
<b>Memória de dados</b>	323
<b>MFA</b>	
ver Indicador multifunções	28
<b>Modificações</b>	321
<b>Modificações no veículo</b>	319
etiquetas adesivas	328
plaquetas	328
<b>Modificações técnicas</b>	321
etiquetas adesivas	328
plaquetas	328
plataforma elevatória	326
<b>Modo de recirculação de ar</b>	254
desligar	254
desligar temporariamente	254
funcionamento	254
<b>Modo viagem</b>	113
particularidades	111
<b>Monitoramento do interior do veículo</b>	49
<b>Motor</b>	
amaciar	319
Funcionamento irregular do motor	262
ruídos	161
<b>Motor e ignição</b>	157
chave do veículo não autorizada	158
cilindro da ignição	158
desligar o motor com Keyless Access	161
imobilizador eletrônico	162
ligar o motor	160
ligar o motor com Keyless Access	159
luz de controle	158
pré-incandescer	160
tomadas de 12 V	155
<b>Motores a gasolina</b>	
dados técnicos	383
<b>Motor novo</b>	319
<b>Multi Collision Brake</b>	
ver Freio multifunções	180

## N

<b>Número de assentos</b>	64
<b>Número de código</b>	345
<b>Número de identificação</b>	380
<b>Número de identificação do veículo</b>	380
<b>Número do chassi</b>	380

## O

<b>Octanagem</b>	262
<b>Óleo</b>	
ver Óleo do motor	269
<b>Óleo do motor</b>	269
abertura de enchimento	271
consumo	272
especificação	270

luz de advertência .....	269	sinais sonoros e indicadores do display ..	201
luz de controle .....	269	utilização de lavador de alta pressão ..	304
reabastecer .....	271	<b>Particularidades</b>	
troca .....	273	água sob o veículo .....	253
vareta de medição .....	271	desconectar a bateria do veículo .....	24
verificar o nível do óleo do motor .....	271	empurrar .....	157
<b>Olhais de amarração .....</b>	<b>136</b>	estacionar .....	174, 177, 382
<b>Operação</b>		Funcionamento irregular do motor .....	262
Park Pilot .....	199	Keyless Access .....	46
<b>O que acontece com os ocupantes do veículo sem cinto de segurança .....</b>	<b>78</b>	lavador de alta pressão .....	304
<b>Orientações para condução .....</b>	<b>34</b>	lavagem do veículo .....	303
com o veículo carregado .....	129	lavar o veículo .....	46
roda de emergência .....	296	limpadores dos vidros .....	121
roda sobressalente .....	296	modo viagem .....	111
<b>Os cintos de segurança protegem .....</b>	<b>79</b>	Motor com solavanco .....	262
		paradas mais demoradas .....	41
		Park Pilot .....	199
		proteção do componente .....	329
		puxar .....	157, 374
		rebater os espelhos retrovisores para dentro .....	128
		rebocar .....	374, 375
		recepção do rádio .....	329
		retirar a chave do veículo .....	159
		Sistema de lavagem .....	303, 304
		<b>Peças de reposição .....</b>	<b>320</b>
		<b>Pedais .....</b>	<b>67, 165</b>
		<b>Películas decorativas</b>	
		conservar e limpar .....	308
		<b>Performance .....</b>	<b>379</b>
		<b>Perguntas e respostas .....</b>	<b>334</b>
		<b>Peso em ordem de marcha .....</b>	<b>379</b>
		<b>Peso total .....</b>	<b>379</b>
		<b>Plaqueta de fábrica .....</b>	<b>380</b>
		<b>Plaqueta de identificação .....</b>	<b>380</b>
		<b>Plaquetas .....</b>	<b>328</b>
		<b>Plataforma elevatória .....</b>	<b>326</b>
		<b>Pneus</b>	
		ver Rodas e pneus .....	288
		<b>Pneus assimétricos .....</b>	<b>299</b>
		<b>Pneus de inverno .....</b>	<b>300</b>
		limitação de velocidade .....	300
		<b>Pneus novos .....</b>	<b>291</b>
		<b>Pneus para mobilidade .....</b>	<b>295</b>
		<b>Pneus para o ano inteiro .....</b>	<b>300</b>
		<b>Pneus unidirecionais .....</b>	<b>299</b>
		<b>Pneus velhos .....</b>	<b>290</b>
		<b>Polimento .....</b>	<b>307</b>
		<b>Ponto de aterramento .....</b>	<b>372</b>
		<b>Porta-copos .....</b>	<b>151</b>
		descansa-braço central traseiro .....	152
		garrafas de bebidas .....	151
		na parte inferior do console central .....	151

<b>Porta-luvas</b>	
luz	116
ver Porta-objetos	148
<b>Porta-objetos</b>	145
console do teto	146
gavetas	149
lado do condutor	146
lanterna do porta-luvas	116
literatura de bordo	148
na parte inferior do console central	146
outros porta-objetos	149
porta-luvas	148
porta-óculos	146
<b>Porta-óculos</b>	146
<b>Porta do condutor</b>	
vista geral	9
<b>Portas</b>	51
fechamento ou abertura de emergência	340
luz de advertência	51
trava de segurança para crianças	52
<b>Posição de serviço dos limpadores do para-brisa</b>	122
<b>Posição do caderço do cinto de segurança</b>	82
<b>Posição no banco</b>	
posição incorreta	65
<b>Pré-incandescer</b>	160
<b>Pré-tensionador do cinto de segurança</b>	84
descarte	84
serviço e descarte	84
<b>Premissas</b>	
câmera de marcha a ré (Rear View)	207
<b>Preparações para condução</b>	34
<b>Press &amp; Drive</b>	159
ver Keyless Access	44
<b>Pressão do ar</b>	
ver Pressão dos pneus	292
<b>Pressão dos pneus</b>	292
pressão dos pneus de conforto	293
roda de emergência	293
roda sobressalente	293
verificar	293
<b>Pressão dos pneus de conforto</b>	293
<b>Princípio físico de um acidente frontal</b>	77
<b>Profundidade do perfil</b>	294
<b>Programa eletrônico de estabilidade (ESC)</b>	180, 182
<b>Programa Launch-Control</b>	170
<b>Proteção da parte inferior do veículo</b>	310
<b>Proteção dos componentes</b>	329
<b>Proteção proativa dos ocupantes do veículo</b>	85
ativar	85
desativar	85
falha de funcionamento	85
indicadores do display	85
seleção do perfil de condução	85
tensionamento dos cintos	84
<b>Proteção SAFE</b>	
SAFELOCK	47
travamento SAFE	47
<b>Proteção solar</b>	117
<b>Protetor do cârter</b>	34
<b>Puxar</b>	157, 374
<b>Q</b>	
<b>Queima de uma lâmpada incandescente</b>	
ver Troca de lâmpada incandescente	362
<b>R</b>	
<b>Rear View</b>	
ver Câmera de marcha a ré	206
<b>Rebaixamento do espelho retrovisor externo direito</b>	127
<b>Rebocar</b>	374
argola de reboque dianteira	376
argola de reboque traseira	377
barra de reboque	375
cabo de reboque	375
o próprio veículo	375
orientações para condução	377
particularidades	374, 375
proibição de reboque	375
transmissão automática	375
transmissão manual	375
um veículo de terceiros	375
<b>Reboque</b>	
condução com reboque	144
<b>Recepção do rádio</b>	
antena	329
falha de funcionamento	155, 329
<b>Recolhimento de veículos em fim de vida</b>	331
<b>Recomendação de intervalo</b>	244
comando	244
desligar	245
funcionamento	244
ligar	245
<b>Recomendação de marcha</b>	173
<b>Recursos</b>	320
<b>Rede</b>	
compartimento de bagagem	137
<b>Rede do compartimento de bagagem</b>	137
<b>Rede para bagagem</b>	137
<b>Registrador de dados</b>	323
<b>Registro de eventos</b>	
conector	324
ler	324
<b>Registro de falhas</b>	
ver Registro de eventos	324
<b>Registros de dados durante a condução</b>	323

<b>Regulagem da distância</b>	
ver Controle automático de distância (ACC) .....	229
<b>Regulagem de alcance do farol</b> .....	10
<b>Regulagem de altura do cinto de segurança</b> .....	83
<b>Regulagem dinâmica do alcance do farol</b> ..	114
<b>Regulagem do alcance do farol</b> .....	114
regulagem dinâmica do alcance do farol ..	114
<b>Regulagem do farol alto</b> .....	112
desligar .....	112
falha de funcionamento .....	112
ligar .....	112
<b>Regular</b>	
ar-condicionado .....	253
<b>Relógio</b> .....	21
<b>Relógio digital</b> .....	21
<b>Remover a neve</b> .....	305
<b>Remover o gelo</b> .....	305
<b>Remover resíduos de cera</b> .....	305
<b>Reparos</b> .....	319, 321
etiquetas adesivas .....	328
para-brisa .....	321
plaquetas .....	328
plataforma elevatória .....	326
sistema de airbag .....	322
<b>Reposição de peças</b> .....	320
<b>Reprogramação das unidades de controle</b> ..	324
<b>Revestimento dos bancos</b> .....	312
couro artificial .....	316
limpar a capa de tecido .....	313
limpar Alcantara .....	313
limpar e conservar couro natural .....	315
limpar o estofamento .....	313
lista de controle .....	313
manuseio .....	313
manuseio do revestimento dos bancos ..	313
<b>Roda-livre</b> .....	171
<b>Roda de emergência</b> .....	296
correntes para neve .....	301
orientações para condução .....	296
<b>Roda de substituição</b>	
ver Roda de emergência .....	296
ver Roda sobressalente .....	296
<b>Rodas e pneus</b> .....	288
amaciar .....	291
armazenar os pneus .....	290
aros .....	290
balancear rodas .....	295
capacidade de carga dos pneus .....	299
código de velocidade .....	298, 299
correntes para neve .....	301
dados técnicos .....	297
danos nos pneus .....	294
desgaste do pneu .....	295
evitar danos .....	289
falha no alinhamento das rodas .....	295
falta de balanceamento .....	295
guardar a roda substituída .....	296
identificação .....	297
indicadores de desgaste .....	294
inscrição dos pneus .....	297
mais de um pneu danificado .....	350
manuseio de rodas e pneus .....	289
número de identificação do pneu (TIN) ..	298
número de série .....	298
penetração de corpos estranhos .....	295
pneus assimétricos .....	299
pneus de baixo perfil .....	289
pneus de inverno .....	300
pneus novos .....	291
pneus para o ano inteiro .....	300
pneus unidirecionais .....	289, 299
pneus velhos .....	290
pressão dos pneus .....	292
profundidade do perfil .....	294
roda de emergência .....	296
roda sobressalente .....	296
rodízio das rodas .....	289
substituir os pneus .....	291
tampas das válvulas .....	293
trocar a roda .....	350
<b>Roda sobressalente</b>	
orientações para condução .....	296
remover .....	296
<b>Ruídos</b>	
controle automático de distância .....	230
motor .....	161
pneus .....	300
sistemas de assistência à frenagem .....	182
<b>S</b>	
<b>Sair da vaga de estacionamento</b>	
assistente de direção para estacionamento ..	216
<b>Sair da vaga de estacionamento com o assistente de direção para estacionamento</b> ..	216
<b>Salvamento de dados do veículo</b> .....	323
<b>Segurança de condução</b> .....	34
<b>Seleção do perfil de condução</b> .....	246
comando .....	246
funcionamento .....	246
<b>Seletor basculante</b>	
Tiptronic .....	170
<b>Sensor de chuva e de luz</b> .....	122
falha de funcionamento .....	123
<b>Sensor do radar</b> .....	232, 241
<b>Sentar</b>	
ajustar a posição do volante .....	71
aquecimento do banco .....	255
encosto do banco traseiro .....	73
<b>Servoassistência da direção</b> .....	192
<b>Servo-freio</b> .....	178, 180

<b>SETUP</b>		<b>Sistema de monitoramento periférico</b>	
ver Configurações (SETUP) .....	30	desligar temporariamente .....	243
<b>Símbolo de chave fixa</b> .....	24	falha de funcionamento .....	240
<b>Símbolos</b>		função de frenagem de emergência City ..	239
ver Vista geral das luzes de advertência ..	15	indicadores do display .....	240
ver Vista geral das luzes de controle .....	15	limites do sistema .....	243
<b>Sinais intermitentes de conforto</b> .....	107	operar .....	242
<b>Sinal de luz</b> .....	107	sensor do radar .....	241
<b>Sistema antibloqueio do freio (ABS)</b> .....	180	<b>Sistema de monitoramento periférico (Front Assist)</b> .....	239
<b>Sistema de airbag</b> .....	87	<b>Sistema de purificação do gás de escape</b>	332
airbag para joelhos .....	96	luz de controle .....	332
airbags frontais .....	91	<b>Sistema de reconhecimento de cansaço</b> ..	244
airbags laterais .....	94	comando .....	244
airbags para cabeça .....	95	desligar .....	245
conservação do veículo .....	317	falha de funcionamento .....	244
Descrição .....	90	funcionamento .....	244
Desligar com o interruptor acionado pela		ligar .....	245
chave .....	93	<b>Sistema de travamento e de partida Keyless Access</b>	
Desligar o airbag frontal do passageiro di-		motor e ignição .....	161
anteiro .....	93	ver Keyless Access .....	44
Função .....	90	<b>Sistema de ventilação e aquecimento</b>	
limitações .....	322	ver também Ar-condicionado .....	249
limpeza do painel de instrumentos .....	317	<b>Sistema Infotainment</b>	
luzes de controle .....	89	ajustes do veículo .....	31
reparos .....	322	ar-condicionado .....	252
sistema de airbag frontal do passageiro di-		configurações (SETUP) .....	30
anteiro .....	88	<b>Sistema regulador de velocidade (GRA)</b>	
travar o veículo após acionamento .....	339	comandar .....	221
Uso de cadeiras de criança .....	93	indicadores do display e luz de controle ..	220
<b>Sistema de airbag frontal do passageiro di-</b>		<b>Sistemas</b>	
<b>anteiro</b> .....	88	proteção proativa dos ocupantes do veículo	.85
<b>Sistema de alarme</b> .....	48	sistema de assistência em subidas .....	195
<b>Sistema de alarme antifurto</b> .....	48	<b>Sistemas de assistência</b>	
alarme antirrebocagem .....	49	ACC .....	229
descrição .....	48	assistente de direção para estacionamento	211
monitoramento do interior do veículo ..	49	assistente de frenagem (BAS) .....	181
riscos de falha do alarme .....	49	Auxílio ao estacionamento .....	198
<b>Sistema de assistência</b>		bloqueio eletrônico do diferencial (EDS) ..	181
assistente em descidas .....	196	câmera de marcha a ré (Rear View) .....	206
proteção proativa dos ocupantes do veículo	.85	controle automático de distância (ACC) ..	229
<b>Sistema de assistência em subidas</b> .....	195	controle de tração (ASR) .....	181, 182
<b>Sistema de bagageiro</b> .....	141	desligar .....	27
<b>Sistema de controle dos pneus</b> .....	284	Driving Mode Selection .....	246
falha de funcionamento .....	285	freio multifunções .....	180
indicador de controle dos pneus .....	286	indicador de controle dos pneus .....	286
luz de controle .....	285	ligar .....	27
pressão dos pneus .....	293	limitador de velocidade .....	224
<b>Sistema de diagnóstico On Board (ODB)</b> ..	324	luzes de advertência .....	193
<b>Sistema de freio</b> .....	180	luzes de controle .....	193
avaria .....	178	Park Pilot .....	198
<b>Sistema de informações Volkswagen</b> .....	25	programa eletrônico de estabilidade	
estrutura do menu .....	25	(ESC) .....	180, 182
indicadores .....	25	recomendação de intervalo .....	244
<b>Sistema de lavagem</b> .....	303	seleção do perfil de condução .....	246
		sistema antibloqueio do freio (ABS) .....	180



sistema de assistência em subidas . . . . .	195
sistema de controle dos pneus . . . . .	284
sistema de monitoramento periférico (Front Assist) . . . . .	239
sistema de reconhecimento de cansaço . . . . .	244
sistema regulador de velocidade (GRA) . . . . .	219
sistema Start-Stop . . . . .	194
<b>Sistemas de assistência à frenagem . . . . .</b>	<b>180</b>
<b>Sistema Start-Stop . . . . .</b>	<b>194</b>
<b>Substituição de peças . . . . .</b>	<b>319</b>
<b>Subwoofer . . . . .</b>	<b>356</b>
<b>Sucateamento . . . . .</b>	<b>331</b>
<b>Superfícies anodizadas . . . . .</b>	<b>307</b>
<b>Suspender o veículo</b>	
com o macaco . . . . .	353, 355
lista de controle . . . . .	353, 355
macaco . . . . .	353, 355
plataforma elevatória . . . . .	326
<b>Suspensão do veículo</b>	
com plataforma elevatória . . . . .	326
<b>T</b>	
<b>Tacômetro . . . . .</b>	<b>19</b>
<b>Tampa do compartimento de bagagem . . . . .</b>	<b>53</b>
abrir . . . . .	54
conduzir com a tampa do compartimento de bagagem aberta . . . . .	130
destravar . . . . .	54
destravar ou travar . . . . .	43
fechamento ou abertura de emergência . . . . .	341
fechar . . . . .	55
luz de advertência . . . . .	54
travar . . . . .	55
<b>Tampa do compartimento do motor</b>	
abrir . . . . .	267
fechar . . . . .	267
indicador do display . . . . .	266
Luz de advertência . . . . .	266
<b>Tampa do tanque</b>	
abrir . . . . .	260
fechar . . . . .	260
<b>Tampas das válvulas . . . . .</b>	<b>293</b>
<b>Tampa traseira</b>	
ver Tampa do compartimento de bagagem . . . . .	53
<b>Tapetes . . . . .</b>	<b>165</b>
<b>Telefone . . . . .</b>	<b>28, 147</b>
<b>Telefone celular</b>	
utilização sem antena externa . . . . .	325
<b>Telefone do veículo . . . . .</b>	<b>323</b>
<b>Telefone móvel</b>	
suporte . . . . .	147
utilização sem antena externa . . . . .	325
<b>Tempomat</b>	
ver Sistema regulador de velocidade (GRA) . . . . .	219

<b>Tensionamento reversível do cinto de segurança . . . . .</b>	<b>84</b>
<b>Teto de vidro</b>	60
abertura de conforto . . . . .	62
abrir . . . . .	61
Cortina de proteção solar . . . . .	62
falha de funcionamento . . . . .	60
fechamento de conforto . . . . .	62
fechar . . . . .	61
limitador de força . . . . .	63
<b>teto panorâmico</b>	
ver Teto de vidro . . . . .	60
<b>Teto panorâmico traseiro</b>	
ver Teto de vidro . . . . .	60
<b>Teto solar</b>	
ver Teto de vidro . . . . .	60
<b>Teto solar panorâmico</b>	
ver Teto de vidro . . . . .	60
<b>Think Blue.</b>	
ver Think Blue. Trainer. . . . .	187
<b>Think Blue. Trainer. . . . .</b>	<b>187</b>
<b>TIN . . . . .</b>	<b>298</b>
<b>Tiptronic . . . . .</b>	<b>170</b>
<b>Tomadas . . . . .</b>	<b>155</b>
12 V . . . . .	155
<b>Tomadas 12 V . . . . .</b>	<b>155</b>
<b>Top-Tether</b>	
ver Cadeira de criança . . . . .	97
<b>Torque de aperto</b>	
parafusos de roda . . . . .	352
<b>Tração . . . . .</b>	<b>298</b>
<b>Transmissão automática</b>	163
arrancar em ladeiras . . . . .	171
conduzir . . . . .	170
destravamento de emergência da alavanca seletora . . . . .	342
falha de funcionamento . . . . .	172
função kick-down . . . . .	170
parar em ladeiras . . . . .	171
programa Launch-Control . . . . .	170
rebocar . . . . .	375
roda-livre . . . . .	171
transmissão de dupla embreagem DSG . . . . .	170
trava de bloqueio da chave de ignição . . . . .	159
trocar a marcha . . . . .	168
ver também Transmissão de dupla embreagem DSG . . . . .	167
ver também Trocar marchas . . . . .	163
ver Transmissão automática . . . . .	163
<b>Transmissão de dupla embreagem DSG . . . . .</b>	<b>167</b>
falha de funcionamento . . . . .	172
ver Transmissão automática . . . . .	170
<b>Transmissão manual . . . . .</b>	<b>163</b>
ver também Trocar marchas . . . . .	163



Fechamento de conforto .....	58	<b>Vista geral das luzes de controle .....</b>	15
fechar .....	57	<b>Vista geral do veículo</b>	
Função automática de fechamento e abertura .....	58	lado do condutor .....	10
limitador de força .....	59	lado do passageiro dianteiro .....	14
<b>Vidros elétricos</b>		parte inferior do console central .....	13
ver Vidros .....	57	parte superior do console central .....	12
<b>Vista geral</b>		porta do condutor .....	9
alavanca dos indicadores de direção e do farol alto .....	107	revestimento do teto .....	14
estrutura do menu .....	25	visão traseira .....	8
Instrumentos .....	19	vista frontal .....	7
lado do condutor .....	10	vista lateral .....	6
lado do passageiro dianteiro .....	14	<b>Vistas externas .....</b>	6
luzes de advertência .....	15	<b>Volante</b>	
luzes de controle .....	15	ajustar .....	71
parte inferior do console central .....	13	seletor basculante (Tiptronic) .....	170
parte superior do console central .....	12	<b>Volante multifunções .....</b>	11
porta do condutor .....	9		
revestimento do teto .....	14	<b>X</b>	
visão traseira .....	8	<b>XDS</b>	
vista frontal .....	7	ver Bloqueio eletrônico do diferencial (EDS) .....	181
vista lateral .....	6		
<b>Vista geral das luzes de advertência .....</b>	15		

A Volkswagen trabalha constantemente no desenvolvimento contínuo de todos os tipos e modelos de veículo. Por esse motivo, pedimos a sua compreensão para o fato de que alterações na forma, nos equipamentos e na tecnologia dos veículos são possíveis a qualquer tempo. As indicações sobre a abrangência de fornecimento, a aparência, a potência, as dimensões, os pesos, o consumo de combustível, as normas e as funções dos veículos correspondem às informações disponíveis no fechamento da redação deste manual. É possível que algumas versões só estejam disponíveis num momento posterior (a Concessionária Volkswagen local pode fornecer as informações) ou sejam oferecidas somente em determinados mercados. Não são admissíveis reivindicações derivadas das indicações, figuras e descrições deste manual.

Não são permitidas a impressão, reprodução e tradução, total ou parcial, sem autorização por escrito da Volkswagen de México.

Todos os direitos deste material são expressamente reservados à Volkswagen de México, conforme a legislação de direitos autorais. Reservado o direito a modificações.

Produzido no México.

© 2015 Volkswagen de México, S.A. de C.V.



Papel produzido com celulose embranquecida sem cloro.

Manual de instruções:  
Golf Variant  
Data de fechamento: 30.04.2015  
Português Brasil: 07.2015  
Número de artigo: 161.5B1.GV7.66  
Teile-Nr.: 5GM012766BA



5GM012766BA