



# Manual de instruções

Nova Saveiro



## Significados dos símbolos



Identifica uma referência a um trecho do texto com informações importantes e orientações de segurança  dentro de um capítulo. Essa referência deve ser sempre observada.



Esta seta indica que o trecho do texto continua na página seguinte.





Esta seta indica o fim de um trecho do texto.



O símbolo identifica situações nas quais o veículo deve ser parado o mais rápido possível.



O símbolo identifica uma marca registrada. A falta desse símbolo não garante que os termos possam ser usados livremente.

- ⇒  Símbolos deste tipo fazem referência a alertas dentro do mesmo trecho do texto ou da página indicada, para indicar possíveis riscos de acidente e de ferimentos e como eles podem ser evitados.
- ⇒  Referência cruzada a um possível dano material dentro do mesmo trecho do texto ou da página indicada.

### ADVERTÊNCIA

Textos com este símbolo indicam situações perigosas, que podem causar a morte ou ferimentos graves em caso de inobservância.

### CUIDADO

Textos com este símbolo indicam situações perigosas, que podem causar ferimentos leves ou graves em caso de inobservância.

### NOTA

Textos com este símbolo indicam situações perigosas, que podem causar danos ao veículo em caso de inobservância.



Textos com este símbolo contêm recomendações que visam a defesa do meio ambiente.



Textos com este símbolo contêm informações adicionais.

### PERIGO

Textos com este símbolo indicam situações extremamente perigosas, que podem causar a morte ou ferimentos graves em caso de inobservância.

# Muito obrigado por sua confiança

Com este Volkswagen, você está recebendo um veículo com a mais moderna tecnologia e diversos equipamentos de conforto, que você certamente desejará usar em suas viagens diárias.

**Antes da primeira utilização, leia e atente para as informações contidas neste Manual de instruções para que você conheça de forma rápida e abrangente o veículo, bem como para poder reconhecer e evitar possíveis perigos para si e para terceiros.**

Caso você tenha mais perguntas sobre o seu veículo ou acredite que a literatura de bordo não esteja completa, entre em contato com a sua Concessionária Volkswagen. Suas dúvidas, sugestões ou críticas são muito importantes para nós!

## **Central de Relacionamento com Clientes Volkswagen**

**Internet:** [www.volkswagen.com.br](http://www.volkswagen.com.br) (Fale Conosco)

**Telefone:** 0800 019 5775 (ligação gratuita)

**Fax:** (11) 4347-5412

**Carta:** Via Anchieta, km 23,5  
São Bernardo do Campo - SP  
CEP 09823-901 / CPI 1048

Nós lhe desejamos muitas alegrias com o seu veículo e uma boa viagem sempre.

**Volkswagen do Brasil**



# Índice

<b>Sobre este Manual de instruções</b> .....	4
<b>Reparos nos componentes do conceito de segurança do veículo</b> .....	5
<b>Vista geral do veículo</b> .....	6
<b>Vistas externas</b>	
– Vista lateral .....	6
– Vista frontal .....	7
– Vista traseira .....	8
<b>Interior do veículo</b>	
– Vista geral da porta do condutor .....	9
– Vista geral do lado do condutor (variante 1) .....	10
– Vista geral do lado do condutor (variante 2) .....	12
– Vista geral do console central .....	14
– Vista geral do lado do passageiro .....	16
– Símbolos do revestimento do teto .....	16
<b>Instrumento combinado</b>	
– Luzes de advertência e de controle .....	17
– Instrumentos .....	19
– Sistema de informações Volkswagen / Computador de bordo .....	23
<b>Volante multifunções</b>	
– Volante multifunções com comandos do rádio e do Sistema de informações Volkswagen .....	30
<b>Antes da condução</b> .....	33
<b>Antes de partir</b>	
– Orientações para condução .....	33
– Dados técnicos .....	37
<b>Abrir e fechar</b>	
– Jogo de chaves do veículo .....	43
– Travamento central e sistema de travamento .....	48
– Tampa do compartimento de carga .....	55
– Capota marítima do compartimento de carga .....	57
– Vidros .....	60
<b>Sentar de forma correta e segura</b>	
– Ajustar a posição do banco .....	66
– Cintos de segurança .....	73
– Sistema de airbag .....	85
– Transporte de crianças no veículo .....	92
<b>Iluminação e visibilidade</b>	
– Iluminação .....	98
– Proteção solar .....	107
– Limpadores e lavadores do para-brisa .....	109
– Espelhos retrovisores .....	113
<b>Transportar</b>	
– Orientações para condução .....	117
– Compartimento de carga .....	121
– Compartimento interno de bagagem - Saveiro com cabine estendida .....	125
– Bagageiro do teto .....	127
– Condução com reboque .....	130
<b>Equipamentos práticos</b>	
– Porta-objetos .....	138
– Porta-copos .....	143
– Cinzeiro e acendedor de cigarro .....	145
– Tomada .....	147
<b>Durante a condução</b> .....	150
<b>Dar partida, trocar a marcha, estacionar</b>	
– Ligar e desligar o motor .....	150
– Trocar a marcha .....	155
– Frear, parar e estacionar .....	158
– Conduzir com consciência ecológica .....	169
– Direção .....	172
<b>Sistemas de assistência ao condutor</b>	
– Sistema de assistência ao arranque .....	174
– Controle de distância de estacionamento .....	176
– Sistema regulador de velocidade (GRA) .....	179
<b>Climatização</b>	
– Aquecer, Ventilar, Refrigerar .....	182
<b>No posto de combustível</b>	
– Abastecimento .....	188
– Combustível .....	193

<b>Conservação, Limpeza, Manutenção</b> .....	196	<b>Autoajuda</b> .....	263
<b>No compartimento do motor</b>		<b>Orientações práticas</b>	
– Preparações para trabalhos no compartimento do motor .....	196	– Perguntas e respostas .....	263
– Óleo do motor .....	201	– Em caso de emergência .....	265
– Líquido de arrefecimento do motor .....	206	– Fechamento de emergência .....	270
– Sistema de partida a frio .....	211	– Ferramentas de bordo .....	272
– Sistema de partida aquecida (E-FLEX) ..	213	– Calotas .....	275
– Bateria do veículo .....	214	– Roda de emergência .....	277
<b>Conservação e manutenção do veículo</b>		– Troca de roda .....	280
– Conservar e limpar a parte externa do veículo .....	219	– Fusíveis .....	288
– Conservar e limpar o interior do veículo	228	– Troca de lâmpadas incandescentes .....	293
– Rodas e pneus .....	234	– Troca de lanternas que utilizam LED ..	310
– Prolongado desuso .....	245	– Auxílio à partida .....	311
– Acessórios, reposição de peças, reparos e modificações .....	247	– Puxar e rebocar .....	314
– Informações ao consumidor .....	255	<b>Abreviaturas utilizadas</b> .....	315
– Unidade de controle do motor e sistema de purificação do gás de escape .....	260	<b>Índice remissivo</b> .....	317

# Sobre este Manual de instruções

- Este Manual de instruções é válido para todos os modelos e versões da Nova Saveiro.
- Você encontra um [índice remissivo de termos](#) em ordem alfabética no final do manual.
- Um [índice de abreviaturas](#) ao final do manual esclarece abreviaturas e denominações técnicas.
- [Indicações de direção](#) como esquerda, direita, dianteiro e traseiro têm como referência, via de regra, a direção de condução do veículo, salvo indicação em contrário.
- As [Ilustrações](#) servem como orientação e devem ser entendidas como representações esquemáticas.
- Modificações técnicas no veículo surgidas após o fechamento da redação deste manual encontram-se em um [Suplemento](#) anexo à literatura de bordo.

Todas as versões e modelos estão descritas sem que sejam identificadas como equipamentos especiais ou variações de modelo. Desta forma, podem estar descritos equipamentos que o seu veículo não possua ou que estejam disponíveis apenas em alguns mercados. Você obtém os equipamentos de seu veículo na documentação de venda. Para mais informações, dirija-se a sua Concessionária Volkswagen.

Todas as indicações deste Manual de instruções são relativas às informações disponíveis na data de fechamento da redação. Devido ao desenvolvimento contínuo do veículo, é possível que existam divergências entre o veículo e as indicações deste manual de instruções. Nenhuma exigência pode ser reivindicada das indicações, ilustrações ou descrições diferentes deste manual.

Ao vender ou emprestar o veículo, certifique-se de que toda a literatura de bordo se encontra no veículo.

## Componentes fixos da literatura de bordo:

- Manual de instruções
- Manutenção e garantia
- Guia rápido
- Folheto Volkswagen service
- Manual básico de segurança no trânsito

## Componentes adicionais da literatura de bordo (opcionais):

- Suplemento
- Manual de instruções do rádio
- *Outros anexos*



# Reparos nos componentes do conceito de segurança do veículo

A Volkswagen recomenda que reparos nos componentes do conceito de segurança do veículo sejam realizados somente por uma Concessionária Volkswagen.

As Concessionárias Volkswagen possuem ferramentas, aparelhos de diagnóstico, informações de reparo e pessoal qualificado necessários, bem como peças originais Volkswagen, garantindo a qualidade do reparo executado e, conseqüentemente, a sua segurança e a dos seus passageiros.

São considerados componentes do conceito de segurança de um veículo:

- airbags;
- apoios para cabeça;
- bancos;
- cintos de segurança;
- coluna de direção;
- freios / freio de estacionamento;
- limitador de força dos cintos de segurança;
- luz de advertência dos cintos de segurança;
- luz de controle dos airbags;
- pré-tensionador dos cintos de segurança;
- regulagem de altura dos cintos de segurança;
- unidades de controle e sensores.

# Vista geral do veículo

## Vistas externas

### Vista lateral

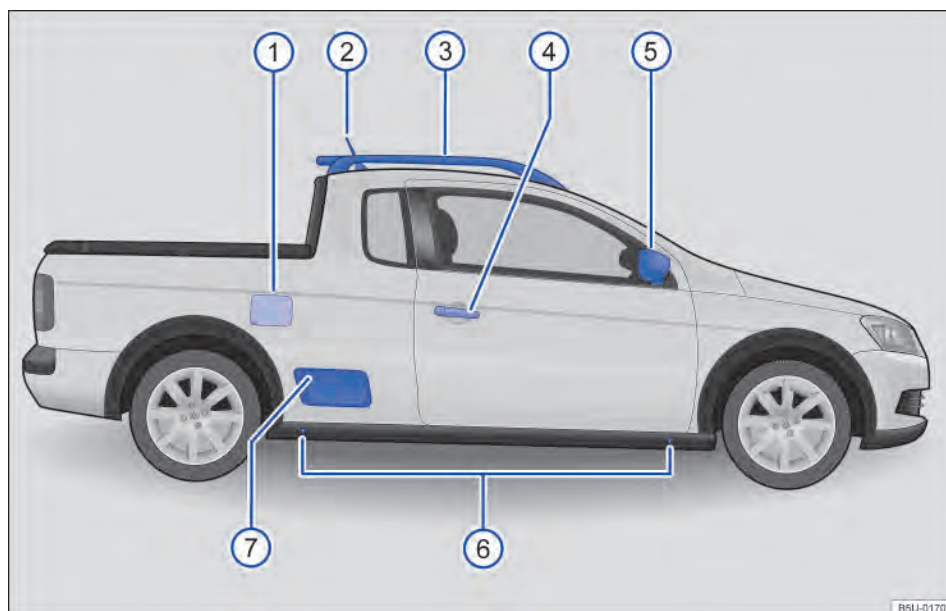

Fig. 1 Vista geral da lateral do veículo.

Legenda para ⇒ Fig. 1:

① Portinhola do tanque de combustível .....	188
② Antena do teto □ .....	255
③ Longarina do bagageiro do teto (somente para Saveiro com cabine estendida) .....	127
④ Maçaneta externa da porta .....	
⑤ Espelhos retrovisores externos .....	113
– Indicador de direção lateral .....	98
⑥ Pontos de apoio do macaco .....	280
⑦ Degrau de acesso para o compartimento de carga .....	121 ◀



## Vista frontal



Fig. 2 Vista geral da parte frontal do veículo.

Legenda para ⇒ Fig. 2:

①	Para-brisa	
②	Limpadores do para-brisa	109
③	Tampa do compartimento do motor	196
④	Alavanca de destravamento da tampa do compartimento do motor	196
⑤	Farol dianteiro	98, 293
⑥	Área da placa de licença dianteira	
⑦	Farol de neblina	98 ◀

## Vista traseira

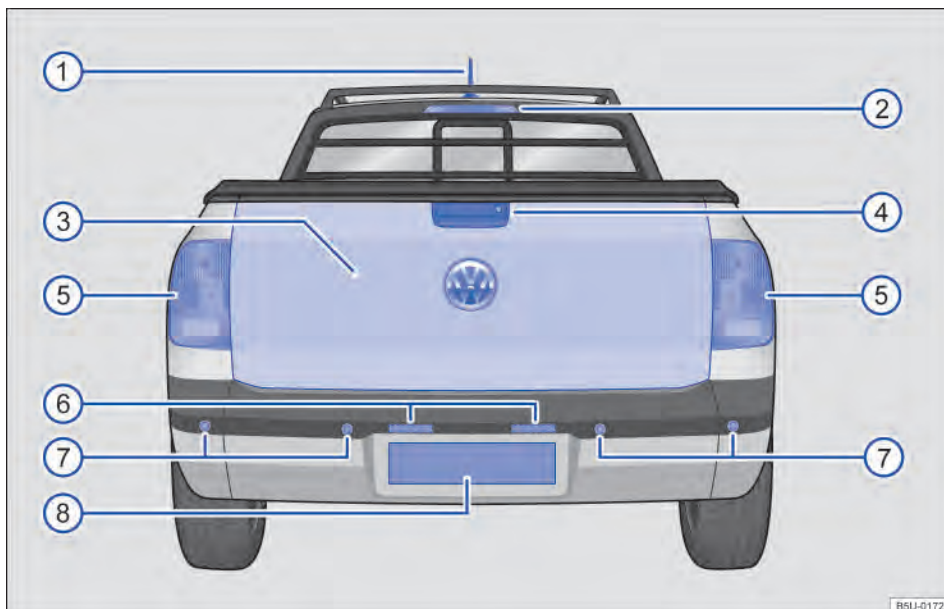

Fig. 3 Vista geral da parte traseira do veículo.

Legenda para ⇒ Fig. 3:

① Antena do teto	255
② Lanterna do freio elevada e iluminação do compartimento de carga	98, 293
③ Tampa do compartimento de carga	55
④ Maçaneta para abrir a tampa do compartimento de carga e fechadura da tampa do compartimento de carga	55
⑤ Lanterna traseira	98, 293
⑥ Iluminação da placa de licença traseira	
⑦ Sensores do controle de distância de estacionamento traseiros	176
⑧ Área da placa de licença traseira	

# Interior do veículo

## Vista geral da porta do condutor

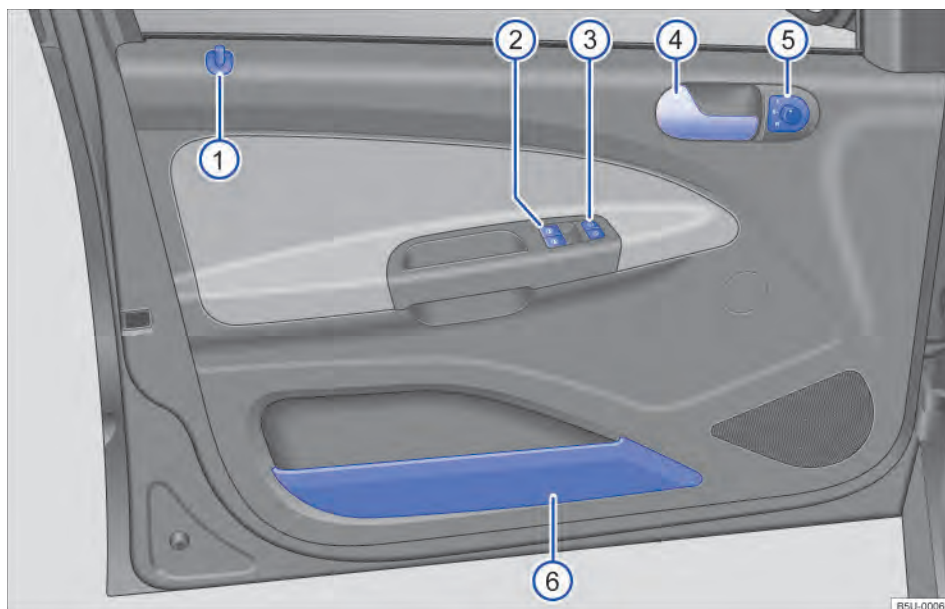

**Fig. 4** Vista geral dos comandos na porta do condutor.

Legenda para ⇒ Fig. 4:

① Pino-trava da porta do condutor (somente para veículos com travamento mecânico) . . . . .	49
② Teclas de comando dos vidros elétricos ☒ . . . . .	60
③ Tecla do travamento central para travamento e destravamento do veículo 🔒 - 🔓 . . . . .	48
④ Maçaneta interna da porta	
⑤ Interruptor de regulação dos espelhos retrovisores externos . . . . .	113
– Ajuste dos espelhos retrovisores externos L - 0 - R	
⑥ Porta-objetos . . . ☐	138 ◀

## Vista geral do lado do condutor (variante 1)

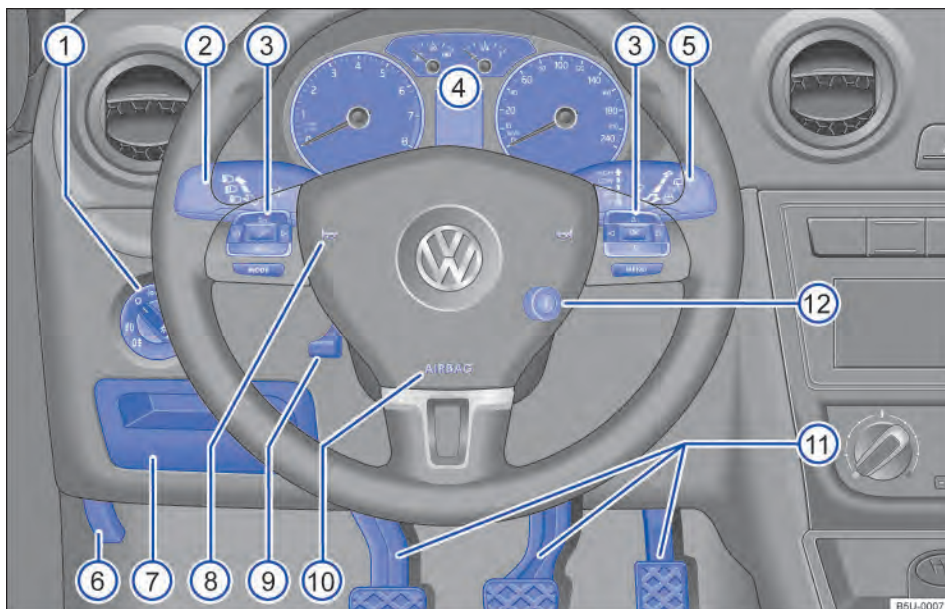

Fig. 5 Vista geral do lado do condutor.

Legenda para ⇒ Fig. 5:

	Difusores de ar . □	182
	Monitoramento do interior do veículo . . . . .	48
①	Interruptor das luzes ☼ . . . . .	98
	– Luzes desligadas -	
	– Luz de posição e farol baixo ⇒⇐ ≡D	
	– Farol de neblina e lanterna de neblina ☼ (☼)	
②	Alavanca para . . □	98
	– Farol alto / longo alcance ≡D	
	– Sinal de luz ≡D	
	– Indicadores de direção ⇐⇐	
	– Sistema regulador de velocidade (GRA) . . . . .	179
③	Comandos do volante multifunções . . . . .	30
	– Regulagem do volume do rádio ou de telefonemas ↵ – ↵	
	– Modo silencioso do rádio ou ativação do controle de voz ↵	
	– Áudio ▷ – ◁	
	– Acessar o menu principal do telefone ou atender telefonemas ☺	
	– Teclas de comando do Sistema de informações Volkswagen ↵ – Δ – ▽ – ☼, OK, ↵	
④	Instrumento combinado:	
	– Instrumentos . □	19
	– Display . . . . □	19
	– Luzes de advertência e de controle . . . . .	17 ▶

⑤	Alavanca para . . . □	109
	– Limpadores do para-brisa <b>HIGH – LOW</b>	
	– Temporizador dos limpadores do para-brisa . . . ■	
	– Movimento único dos limpadores do para-brisa 1x	
	– Limpadores do para-brisa ☞	
	– Sistema de limpeza e lavagem automático do para-brisa ☞	
	– Comando do Sistema de informações Volkswagen <b>TRIP- , OK/RESET</b> . . . . .	23
	– Sensor de chuva . . . . .	111
⑥	Alça de destravamento da tampa do compartimento do motor . . . . .	196
⑦	Porta-objetos e tampa do acesso aos fusíveis . . . . .	138, 288
⑧	Buzina (funciona apenas com a ignição ligada)	
⑨	Alavanca da coluna de direção ajustável . . . . .	66
⑩	Airbag frontal do condutor . . . . .	85
⑪	Pedais . . . . . □	155
⑫	Cilindro da ignição . . . . .	150 ◀

## Vista geral do lado do condutor (variante 2)

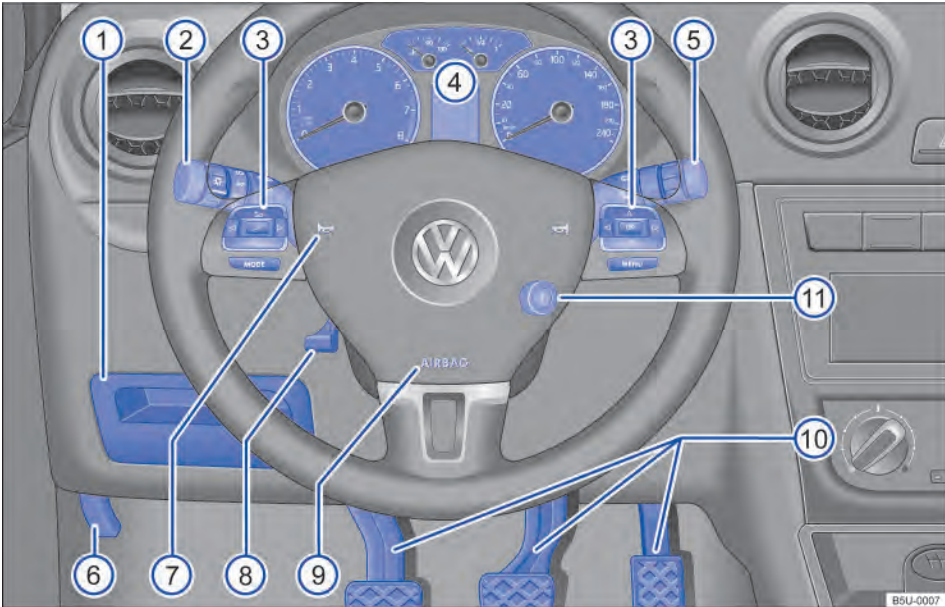

Fig. 6 Vista geral do lado do condutor.

Legenda para ⇒ Fig. 6:

Difusores de ar □	182
Monitoramento do espaço interno .....	48
① Porta-objetos e tampa do acesso aos fusíveis .....	138, 288
② Interruptor das luzes ☼ .....	98
– Luzes desligadas -	
– Luz de posição e farol baixo ☼☼ ☼☼	
– Farol de neblina e lanterna de neblina ☼☼ ☼☼	
② Alavanca para .. □	98
– Farol alto / longo alcance ☼☼	
– Sinal de luz ☼☼	
– Indicadores de direção ☼☼	
③ Comandos do volante multifunções .....	30
– Regulagem do volume do rádio ou de telefonemas ☼ – ☼	
– Modo silencioso do rádio ou ativação do controle de voz ☼	
– Áudio ▷ – ◁	
– Acessar o menu principal do telefone ou atender telefonemas ☼	
– Teclas de comando do Sistema de informações Volkswagen ☼ – Δ – ▽ – ☼, OK, ☼	
④ Instrumento combinado:	
– Instrumentos □	19
– Display .....	19
– Luzes de advertência e de controle .....	17 ▶

⑤	Alavanca para . . . □	109
	– Limpadores do para-brisa 🚿	
	– Sistema de limpeza e lavagem automático do para-brisa 🚿	
	– Comando do Sistema de informações Volkswagen <b>ENTER</b> . . . . .	23
	– Desembaçador do vidro traseiro 🚿	
⑥	Alça de destravamento da tampa do compartimento do motor . . . . .	196
⑦	Buzina (funciona apenas com a ignição ligada)	
⑧	Alavanca da coluna de direção ajustável . . . . .	66
⑨	Airbag frontal do condutor . . . . .	85
⑩	Pedais . . . . . □	155
⑪	Cilindro da ignição . . . . .	150 ◀



# Vista geral do console central

## Parte superior do console central



**Fig. 7** Vista geral da parte superior do console central.

Legenda para ⇒ Fig. 7:

① Difusor de ar para ventilação indireta .....	182
② Interruptor para ligar e desligar as luzes de advertência ▲ .....	265
③ Tecla para acionamento do programa eletrônico de estabilização (ESC) .....	166
④ Tecla para iluminação do compartimento de carga .....	98
⑤ Luz de controle PASSENGER AIR BAG OFF ☒; para o desligamento do airbag frontal do passageiro .....	85
⑥ Tecla para acionamento e desacionamento da função off-road .....	174
⑦ Rádio (montado de fábrica) ⇒ caderno <i>Rádio</i>	
⑧ Comandos para:	
– Ventilação e aquecimento .....	182
– Ar-condicionado .....	182 <



## Parte inferior do console central

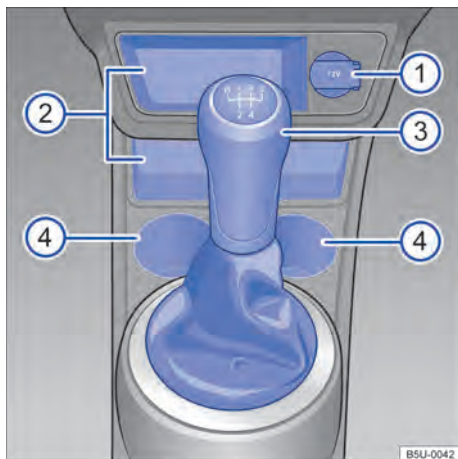

**Fig. 8** Vista geral da parte inferior do console central.

Legenda para ⇒ Fig. 8:

① Tomada 12 V . . . □	147
② Porta-objetos . . . □	138
③ Alavanca para: – Transmissão manual . . . . .	155
④ Porta-copos no console central . . . . .	143 ◀

## Vista geral do lado do passageiro

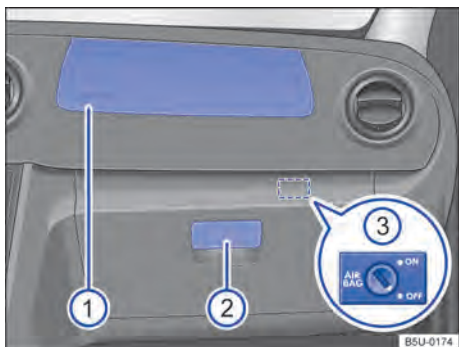



Fig. 9 Vista geral do lado do passageiro.

Legenda para ⇒ Fig. 9:

- |   |   |      |
|---|---|------|
| ① | Local de instalação do airbag frontal do passageiro no painel de instrumentos . . . . .           | 85   |
| ② | Alavanca de abertura do porta-luvas . . . . .   | 138  |
| ③ | Interruptor acionado pela chave do veículo para desligar o airbag frontal do passageiro . . . . . | 85 ◀ |

## Símbolos do revestimento do teto

Símbolo	Significado
	Lanternas internas e de leitura ⇒ Página 98

# Instrumento combinado

## Luzes de advertência e de controle



As luzes de advertência e de controle sinalizam alertas ⇒ , avarias ⇒ ou funções específicas. Algumas luzes de advertência e de controle se acendem quando a ignição é ligada, e devem se apagar quando o motor estiver em funcionamento ou durante a condução.

Conforme a versão, o display do instrumento combinado pode exibir mensagens de texto adicionais com informações mais detalhadas ou solicitações para alguma ação ⇒ Página 19, *Instrumentos*.

De acordo com os equipamentos do veículo, é possível que, em vez de uma luz de advertência, um símbolo seja exibido no display do instrumento combinado.

Quando algumas luzes de advertência e de controle se acendem, podem ser emitidos também sinais sonoros.

Símbolo	Significado ⇒	Ver
	<b>Não prosseguir!</b> Freio de estacionamento puxado, nível do fluido de freio muito baixo ou sistema de freio avariado.	⇒ Página 158
	Aceso: <b>Não prosseguir!</b> Temperatura do líquido de arrefecimento do motor muito alta ou nível do líquido de arrefecimento do motor muito baixo. Piscando: sistema de arrefecimento do motor avariado.	⇒ Página 196
	<b>Não prosseguir!</b> Pressão do óleo do motor muito baixa.	⇒ Página 201
	Cinto de segurança não colocado pelo condutor.	⇒ Página 73
	Alternador avariado.	⇒ Página 214
	Piscando: alarme ativado.	⇒ Página 48
	Aceso: ESC avariado ou não funciona. Piscando: ESC em funcionamento.	⇒ Página 158
	Aceso: ESC desativado.	
	ABS avariado ou não funciona.	⇒ Página 158
	Lanterna de neblina ligada.	⇒ Página 98
	Aceso: deficiência de emissões do sistema de escape (OBD). Piscando: catalisador avariado.	⇒ Página 260
	Unidade de controle do motor avariada.	
	Tanque de combustível quase vazio.	⇒ Página 188
	Sistema de airbag ou do pré-tensionador dos cintos de segurança avariado.	⇒ Página 85
	Desembaçador do vidro traseiro ligado.	⇒ Página 186
	Aquecimento do sistema de partida aquecida em funcionamento.	⇒ Página 213

Símbolo	Significado ⇒ ⚠	Ver
	Indicadores de direção esquerdos ou direitos.	⇒ Página 98
	Luzes de advertência ligadas.	⇒ Página 265
	Luzes de frenagem de emergência em funcionamento.	
	Farol alto / longo alcance ligado ou sinal de luz acionado.	⇒ Página 98
<b>SAFE</b>	Imobilizador eletrônico ativado.	⇒ Página 154
<b>INSP</b>	Indicador do intervalo de serviço.	⇒ Página 22

### ⚠ ADVERTÊNCIA

A observância das luzes de advertência acesas e das mensagens de texto é essencial para segurança do condutor e dos passageiros, evitando possíveis paradas do veículo, bem como eventuais acidentes.

- Nunca ignorar as luzes de advertência acesas e as mensagens de texto.
- Parar o veículo assim que possível em um local seguro a todos os passageiros do veículo e aos demais condutores.
- Estacionar o veículo a uma distância segura da pista de rodagem de forma que nenhuma das peças do sistema de escape entre em contato com materiais inflamáveis, como, por exemplo, grama seca, combustível, óleo etc.

### ⚠ ADVERTÊNCIA (continuação)

- Um veículo parado sem a devida sinalização representa um grande risco de acidente para si mesmo e para terceiros. Sempre acionar as luzes de advertência e utilizar o triângulo de segurança para alertar outros veículos.
- Antes de abrir a tampa do compartimento do motor, desligar o motor e aguardar até que sua temperatura tenha baixado suficientemente.
- O compartimento do motor de todo veículo é uma área perigosa e pode causar ferimentos graves ⇒ Página 196, *Preparações para trabalhos no compartimento do motor.*

### ⓘ NOTA

Observar sempre as luzes de controle acesas e as mensagens de texto para evitar danos no veículo.

# Instrumentos

## Introdução ao tema

Neste capítulo encontram-se informações relativas aos seguintes temas:

Vista geral dos instrumentos .....	19
Indicadores do display .....	20
Indicador do intervalo de serviço .....	22

### Informações e alertas complementares:

- Luzes de advertência e de controle  
⇒ Página 17
- Informações sobre os intervalos de manutenção ⇒ caderno *Manutenção e garantia*

### ⚠ ADVERTÊNCIA

A distração do condutor enquanto dirige o veículo pode causar acidentes e ferimentos.

- Nunca comandar os botões do instrumento combinado durante a condução.

## Vista geral dos instrumentos



Fig. 10 Instrumento combinado no painel de instrumentos.

Em primeiro lugar, ler e observar as informações introdutórias e as indicações de segurança ⚠ na página 19.

Alguns controles e funções aqui representados pertencem a determinados modelos e versões ou são opcionais.

Sobre os instrumentos ⇒ Fig. 10:

- 1 **Indicador de temperatura do líquido de arrefecimento do motor** ⇒ Página 206.
- 2 **Indicador do nível de combustível** ⇒ Página 188.
- 3 **Velocímetro** (medidor de velocidade).
- 4 **Tecla de retrocesso** para exibição do hodômetro parcial ⇒ Página 20.
  - Pressionar a tecla 4 para colocar em zero.
- 4 **Tecla de ajuste do relógio do instrumento combinado.**
  - Com a ignição ligada, pressionar a tecla 4 brevemente para trocar entre o hodômetro parcial e o relógio. Algumas versões podem ter linhas específicas para relógio, não sendo necessário trocar entre o hodômetro parcial e o relógio.
  - Manter a tecla 4 pressionada até a indicação de horas começar a piscar ou ser selecionada no display.

- Para acertar as horas, pressionar a tecla ④ brevemente. Os números serão trocados em ordem crescente.
- Manter a tecla ④ pressionada até a indicação de minutos começar a piscar ou ser selecionada no display.
- Para acertar os minutos, pressionar a tecla ④ brevemente. Os números serão trocados em ordem crescente.
- Para encerrar o ajuste do relógio, manter a tecla ④ pressionada até a indicação de horas parar de piscar.

④ **Tecla de reinicialização do indicador do intervalo de serviço** ⇒ Página 22.

⑤ **Indicadores do display** ⇒ Página 20.

⑥ **Tecla de regulagem da iluminação do painel de instrumentos**

⑦ **Tacômetro (conta-giros)** (rotações x 1000 por minuto do motor em funcionamento).

O início da área vermelha do tacômetro (conta-giros) indica a rotação máxima possível do motor rodado e aquecido pelo funcionamento para cada uma das marchas. Antes que a indicação atinja a faixa vermelha, mudar para a próxima marcha mais alta ou tirar o pé do pedal do acelerador ⇒ ①.

### ! NOTA

• Com o motor frio, evitar rotação do motor muito elevada, aceleração total e forte demanda ao motor.



### ! NOTA (continuação)

• Para evitar danos ao motor, o ponteiro do tacômetro (conta-giros) pode permanecer apenas por um curto período na área vermelha da escala.



O engate antecipado de uma marcha superior ajuda a economizar combustível e a reduzir os ruídos de funcionamento.

## Indicadores do display



 Em primeiro lugar, ler e observar as informações introdutórias e as indicações de segurança  na página 19.

Conforme os equipamentos do veículo, é possível visualizar diferentes informações no display do instrumento combinado ⇒ Fig. 10 ⑤:

- Textos de advertência e de informação
- Indicadores de quilometragem
- Horário
- Computador de bordo e menus para configurações diversas ⇒ Página 23
- Indicador do intervalo de serviço ⇒ Página 22

### Textos de advertência e de informação

Ao ligar a ignição ou durante a condução, algumas funções do veículo e dos componentes do veículo têm seu estado verificado. As falhas de funcionamento são indicadas no display do instrumento combinado por símbolos vermelhos ou amarelos com mensagens de textos (⇒ Página 17) e, se necessário, também por meio de alertas sonoros. Conforme a versão do instrumento combinado, a representação dos símbolos pode variar.

Tipo de mensagem	Cor do símbolo	Significado
Mensagem de advertência de prioridade 1.	Vermelho	Símbolo aceso ou piscando – parcialmente, juntamente com alertas sonoros.  <b>Não prosseguir!</b> Situação de perigo ⇒  . Verifique a função avariada e elimine sua causa. Se necessário, solicitar auxílio de pessoal especializado.
Mensagem de advertência de prioridade 2.	Amarelo	Símbolo aceso ou piscando – parcialmente, juntamente com alertas sonoros. Funções com falhas ou falta de fluidos podem danificar ou causar a parada do veículo. ⇒  Verificar a função avariada o mais rápido possível. Se necessário, solicitar auxílio de pessoal especializado.
Texto de informação.	–	Informações sobre diferentes processos do veículo.

### Indicadores de quilometragem

O *odômetro total* registra o percurso total realizado pelo veículo.

O *odômetro parcial* indica os quilômetros percorridos após a última reinicialização do odômetro. O último dígito indica 100 metros.

### Rádio

Em algumas versões, algumas funções do rádio são mostradas no display do instrumento combinado, somente com a ignição ligada.

#### ADVERTÊNCIA

**A observância das luzes de advertência acesas e das mensagens de texto é essencial para a segurança do condutor e dos passageiros, evitando possíveis paradas do veículo, bem como eventuais acidentes.**

- **Nunca ignorar as luzes de advertência acesas e as mensagens de texto.**
- **Parar o veículo assim que possível em um local seguro a todos os passageiros do veículo e aos demais condutores.**
- **Um veículo parado sem a devida sinalização representa um grande risco de acidente para si mesmo e para terceiros. Sempre acio-**

#### ADVERTÊNCIA (continuação)

**nar as luzes de advertência e utilizar o triângulo de segurança para alertar outros veículos.**

- **Estacionar o veículo a uma distância segura da pista de rodagem de forma que nenhuma das peças do sistema de escape entre em contato com materiais inflamáveis, como, por exemplo, grama seca, combustível, óleo etc.**

#### NOTA



**Observar sempre as luzes de controle acesas e as mensagens de texto para evitar danos no veículo.**

 Devido à existência de diversas versões de instrumentos combinados, as indicações do display podem variar. Em caso de display sem indicador de textos de advertência ou informações, as avarias são indicadas exclusivamente por meio de luzes de controle.

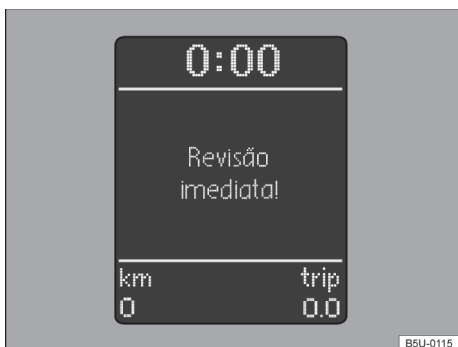
 Quando existir várias mensagens de advertência, os símbolos aparecerão em sequência por alguns segundos. Esses símbolos serão exibidos até que a causa seja eliminada.



**Fig. 11** Display do instrumento combinado: indicador do intervalo de serviço.

 **Em primeiro lugar, ler e observar as informações introdutórias e as indicações de segurança  na página 19.**

O indicador do intervalo de serviço aparece no display do instrumento combinado ⇒ [Fig. 10](#) .

Os prazos de serviços na Volkswagen variam de acordo com eventos *com* troca do óleo do motor, por exemplo, serviço de troca de óleo e / ou manutenção preventiva. O indicador do intervalo de serviço informa quando é atingido o prazo para realização do serviço. Todos os prazos para serviços, como, por exemplo, o próximo serviço de troca de óleo ou substituição do fluido de freio, podem ser encontrados no ⇒ caderno *Manutenção e garantia*.

As informações contidas no display são complementares àquelas contidas no ⇒ caderno *Manutenção e garantia*, sendo essencial a averiguação desse caderno para a correta manutenção da garantia do veículo.

Em veículos com **serviço condicionado ao tempo ou à quilometragem** os intervalos de serviços são fixos.

### Realização do serviço

Quando um **serviço estiver para vencer**, a indicação **INSP** ou **Revisão imediata!** (para veículos com Sistema de informações Volkswagen (I-System)) aparece no display do instrumento combinado ao ligar a ignição e, durante 20 segundos, após o motor ser ligado.

### Reinicializar o indicador do intervalo de serviço

Se a manutenção não tiver sido realizada em uma Concessionária Volkswagen, o indicador pode ser restaurado da seguinte forma:

---

Desligar a ignição.

Pressionar a tecla do hodômetro parcial   
⇒ [Fig. 10](#) e manter pressionada.



---

Ligar novamente a ignição.

---

Soltar a tecla do hodômetro parcial após aproximadamente 10 segundos.

**Não** reinicializar o indicador do intervalo de serviço entre os intervalos dos serviços. Isso pode gerar indicações incorretas.

 A mensagem de serviço se apaga após alguns segundos com o motor em funcionamento ou após pressionar a tecla ⇒ [Fig. 10](#) . 



# Sistema de informações Volkswagen / Computador de bordo

## Introdução ao tema

Neste capítulo encontram-se informações relativas aos seguintes temas:

Vista geral da estrutura do menu .....	24
Controlar os menus do instrumento combinado .....	25
Menu principal .....	26
Menu <b>Comp. Bordo</b> .....	26
Menu <b>Configurações</b> .....	28
Submenu <b>ECO Comfort</b> .....	28
Submenu <b>Conforto</b> .....	29
Submenu <b>Ilum. e Visib.</b> .....	29

Com a ignição ligada é possível acessar as diversas funções do display por meio dos menus.

Em alguns veículos com volante multifunções, as teclas da alavanca dos limpadores do para-brisa não existem. Assim, o indicador multifunções é operado exclusivamente pelas teclas do volante multifunções.

A abrangência dos menus no display do instrumento combinado depende do sistema eletrônico do veículo e dos equipamentos do veículo.

Uma empresa especializada pode programar ou alterar outras funções conforme os equipamentos do veículo. Para isto, a Volkswagen recomenda as Concessionárias Volkswagen.

Alguns itens de menu só podem ser acessados com o veículo desligado.

Enquanto uma mensagem de advertência de prioridade 1 estiver sendo exibida, não é possível acessar nenhum menu. Todas as mensagens de advertência desaparecem automaticamente após alguns segundos. Além disso, algumas mensagens de advertência podem ser confirmadas e ocultadas com a tecla **OK** ou **ENTER**.

### Informações e alertas complementares:

- Espelhos retrovisores externo ⇒ Página 113
- Volante multifunções ⇒ Página 30

### ADVERTÊNCIA

**A distração do condutor enquanto dirige o veículo pode provocar acidentes e ferimentos.**

- **Nunca acessar os menus do instrumento combinado durante a condução.**

## Vista geral da estrutura do menu



**Em primeiro lugar, ler e observar as informações introdutórias e as indicações de segurança  na página 23.**

Em função dos equipamentos existentes no veículo, poderão existir os seguintes menus:

### **Comp. Bordo ⇒ Página 26**

- Consumo momentâneo de combustível
- Consumo médio de combustível
- Autonomia
- Tempo de viagem
- Distância percorrida
- Velocidade média
- Velocidade digital
- Alerta de velocidade

### **Áudio ⇒ Página 26**

### **Estado veículo ⇒ Página 26**

### **Configurações ⇒ Página 28**

- Idioma/Lang.
- Dados C. Bordo
  - Tempo Viag.
  - Cons. Mom.
  - Cons. Medio
  - Dist. Percor.
  - Veloc. Média
  - Veloc. Digital
  - Alerta Veloc.
- Sensor Estac.
  - Volume
- ECO Comfort
  - Resistência do ar
  - Ar-condicionado

- Frenagem
- Partida do motor
- Pedal do acelerador
- Veículo parado
- Todas opções

### ■ Conforto

- Sinal Sonoro
- Sinal Luminoso
- Fech. Autom.

### ■ Ilum. e Visib.

- Coming Home
- Leaving Home
- Automático
- Manual
- Desligado

### ■ Manutenção

- Troca de óleo
- Filtro de ar
- Filtro de óleo
- Revisão

### ■ Ajuste fábrica



Os menus apresentados no display do instrumento combinado dependem do sistema eletrônico do veículo e dos equipamentos montados.



As informações no display poderão ser mostradas de forma abreviada ou com pequenas diferenças em relação aos textos aqui descritos. <

## Controlar os menus do instrumento combinado

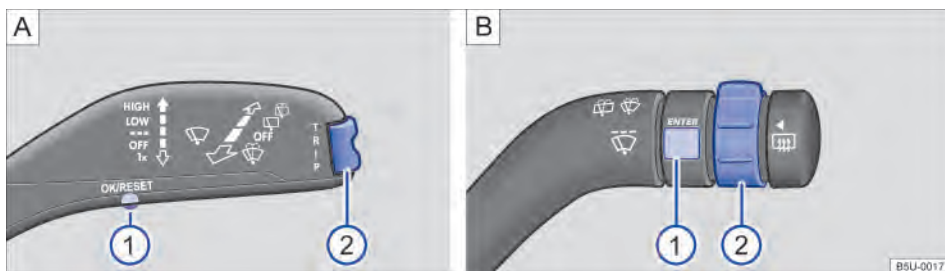

**Fig. 12** (A) Veículos sem volante multifunções (variante 1): tecla 1 na alavanca dos limpadores do para-brisa para confirmação dos itens de menu e chave 2 para alternar entre os menus. (B) Veículos sem volante multifunções (variante 2): tecla 1 na alavanca dos limpadores do para-brisa para confirmação dos itens de menu e tecla basculante 2 para alternar entre os menus.



**Fig. 13** Lado direito do volante multifunções: teclas de comando dos menus do instrumento combinado.

Em primeiro lugar, ler e observar as informações introdutórias e as indicações de segurança na página 23.

### Acessar o menu principal

- Ligar a ignição.
- Se uma mensagem ou o pictograma do veículo forem exibidos, pressionar a tecla **OK** (⇒ Fig. 12 1 A ou ⇒ Fig. 13) ou **ENTER** (⇒ Fig. 12 1 B).
- *Comando com a alavanca dos limpadores do para-brisa:* manter a chave pressionada ⇒ Fig. 12 2 A ou segurar, por pelo menos dois segundos, a tecla basculante ⇒ Fig. 12 2 B para cima ou para baixo. O menu principal é listado ⇒ Página 26.
- *Comando com o volante multifunções:* o menu principal ⇒ Página 26 não é listado. Para navegar entre os itens de menu, pressionar a tecla ou repetidamente.

### Acessar o submenu

- *Comando com a alavanca dos limpadores do para-brisa:* pressionar a chave 2 A ou a tecla basculante 2 B para cima ou para baixo, até que o item de menu desejado esteja selecionado.
- *Comando com o volante multifunções:* pressionar a tecla ou , até que o item do menu desejado esteja selecionado.
- O item do menu selecionado se encontra entre as duas linhas perpendiculares.
- Para acessar um item do submenu, pressionar a tecla **OK** ou **ENTER**.

### Adotar configurações do menu

- Utilizando a chave ou a tecla basculante da alavanca dos limpadores do para-brisa ou com as teclas em forma de seta do volante multifunções, adotar as modificações desejadas. Caso necessário, manter a tecla pressionada para aumentar ou diminuir os valores mais rapidamente.
- Selecionar ou confirmar a opção com a tecla **OK** ou **ENTER**.

### Voltar ao menu principal

- *Por meio do menu:* selecionar o item de menu **Voltar** no submenu para sair do submenu.
- *Comando com a alavanca dos limpadores do para-brisa:* manter a chave ou a tecla basculante pressionada.

### Voltar ao item anterior

*Comando com o volante multifunções:* pressionar a tecla .

## Menu principal



Em primeiro lugar, ler e observar as informações introdutórias e as indicações de segurança ▲ na página 23.

Menu	Função	Consultar
Computador de bordo	Apresenta diversos dados sobre a condução e o consumo de combustível.	⇒ Página 26
Áudio	Visualização de informações do rádio, como, por exemplo, emissora na operação do rádio, faixa do CD, volume etc. Válido para veículos com rádio instalado de fábrica.	⇒ caderno <i>Rádio</i>
Estado do veículo	Exibição dos textos de advertência e de informação atuais. O item do menu aparecerá somente, quando houver textos de advertência ou informação. A quantidade de mensagens disponível é exibida no display. Exemplo: 1/1 ou 2/2.	⇒ Página 19
Configurações	Diferentes possibilidades de configuração, como por exemplo, o volume do alerta sonoro do sensor de estacionamento, idioma, entre outros.	⇒ Página 28

## Menu Comp. Bordo



Em primeiro lugar, ler e observar as informações introdutórias e as indicações de segurança ▲ na página 23.

O computador de bordo está equipado com duas memórias de trabalho automáticas: **1 – Memória de viagem individual** e **2 – Memória de viagem total**. No canto superior direito do display é exibido o número da memória indicada.

Com a ignição ligada e a memória indicada 1 ou 2, pressionar a tecla **OK** ou **ENTER** para alternar entre as duas memórias.

1	Memória de viagem individual.	A memória grava os valores de viagem e de consumo desde o momento em que a ignição é ligada até o momento em que é desligada. Se a viagem for interrompida por mais de duas horas, a memória é apagada automaticamente. Se a viagem continuar dentro de um período de duas horas após a ignição ser desligada, os novos valores são somados.
2	Memória da viagem total.	A memória grava os valores de viagem de uma quantidade indeterminada de viagens, em um máximo de 99 horas e 59 minutos de condução, 9.999 km de distância percorrida ou 999 litros de combustível consumido. Se uma destas marcas máximas for excedida, a memória é apagada automaticamente e começa de novo em zero.

## Exibições possíveis

Menu Comp. Bordo	Função
Consumo momentâneo de combustível	A exibição do consumo momentâneo de combustível ocorre durante a condução em km/l com motor em funcionamento. O valor atual exibido é calculado em intervalos de 30 metros e é atualizado a cada 1 segundo aproximadamente.
Consumo médio de combustível	O consumo médio de combustível em km/l é exibido somente após 300 metros rodados, após se ligar a ignição. Até este ponto são exibidos traços. O valor atual exibido é atualizado a cada 5 segundos.
Autonomia	Percurso aproximado em km que ainda pode ser percorrido com a quantidade de combustível no tanque, seguindo a mesma forma de condução. Entre outros, o consumo de combustível momentâneo serve para o cálculo.
Tempo de viagem	Tempo de viagem em horas (h) e minutos (min) decorrido após ligar a ignição.
Distância percorrida	Percurso percorrido em km após se ligar a ignição.
Velocidade média	A velocidade média é exibida somente após 300 metros rodados, após se ligar a ignição. Até este ponto são exibidos traços. O valor atual exibido é atualizado a cada 5 segundos.
Velocidade digital	Velocidade de condução atual como indicador digital.
Alerta velocidade	Quando a velocidade gravada for excedida (no intervalo entre 30 km/h e 150 km/h) é emitido um alerta visual e sonoro.

### Alternar entre os indicadores

- *Veículos sem volante multifunções:* pressionar a chave ou a tecla basculante da alavanca dos limpadores do para-brisa.
- *Veículos com volante multifunções:* pressionar a tecla ou .

### Apagar a memória 1 ou 2 manualmente

- Selecionar a memória que deve ser apagada.
- Manter a tecla ou pressionada por aproximadamente dois segundos.

### Armazenar a velocidade para o alerta de velocidade

- Selecionar o indicador **Alerta de veloc.**.
- Pressionar a tecla ou para armazenar a velocidade atual ou ativar o alerta.

- Se necessário, configurar a velocidade desejada com o item de menu **+5 km/h** ou **-5 km/h** e pressionar a tecla ou para aumentar ou diminuir a velocidade. Pressionar ou novamente. A velocidade é armazenada e o alerta ativado.
- *Para desativar*, selecionar o indicador **Alerta de veloc.** novamente e pressionar a tecla ou . O alerta de velocidade é desligado.

### Seleção pessoal dos indicadores

No menu **Configurações**, submenu **Dados C. Bordo** é possível selecionar quais dos indicadores do computador de bordo devem ser exibidos no display do instrumento combinado ⇒ Página 24. ◀

## Menu Configurações

 Em primeiro lugar, ler e observar as informações introdutórias e as indicações de segurança  na página 23.

Menu Configurações	Função
Idioma / Lang.	Selecionar o idioma para os textos do display.
Dados C. Bordo	Configurações de quais dados do computador de bordo devem ser exibidos no display do instrumento combinado ⇒ Página 26.
Sensor estac.	Podem ser definidos o volume do alerta sonoro do controle da distância de estacionamento.
ECO Comfort	Configurações de quais dados do ECO Comfort devem ser exibidos no display do instrumento combinado ⇒ Página 28.
Conforto	Configurações para funções de conforto do veículo ⇒ Página 29.
Ilum. e Visib.	Configurações para a iluminação do veículo ⇒ Página 29.
Manutenção	Definir a partir de qual quilometragem deve ser emitido um alerta visual e sonoro para que o veículo seja submetido à manutenção ⇒  .
Ajuste fábrica	Algumas funções do menu <b>Configurações</b> são restauradas para as configurações de fábrica.
Voltar	O indicador retrocede para o menu principal.

### NOTA

A função **Manutenção** é uma orientação adicional em relação às manutenções já definidas para o seu veículo. Lembre-se de que qualquer



### NOTA (continuação)

quilometragem a ser definida não deve ser superior à prescrita no ⇒ caderno **Manutenção e garantia**.

## Submenu ECO Comfort



Fig. 14 No instrumento combinado: texto de advertência do ECO Comfort.

 Em primeiro lugar, ler e observar as informações introdutórias e as indicações de segurança  na página 23.

A função **ECO Comfort** tem como objetivo indicar no display do instrumento combinado alertas de ajuda para melhorar o consumo de combustível do veículo.

Dentro do submenu **ECO Comfort** podem ser definidos quais dados serão apresentados no display. Os dados podem ser definidos separadamente, como conjuntos (todas as opções) ou ainda desativar as opções, assim nenhum alerta aparecerá no display.

Só são apresentados no display do instrumento combinado os dados disponíveis para o veículo, que depende do sistema eletrônico do veículo e dos equipamentos montados.

Além do texto de advertência apresentado no display ⇒ Fig. 14, poderão aparecer alertas com outras informações adicionais.

### Textos de alerta

- ECO COMFORT Resistência do ar: Fechar janelas.
- ECO COMFORT Ar-condicionado ligado: Fechar janelas.
- ECO COMFORT Na frenagem, desengatar apenas abaixo de 1300 rpm.
- ECO COMFORT Não acionar o pedal do acelerador no arranque do motor.

- ECO COMFORT Não acionar o pedal do acelerador com veículo parado.
- ECO COMFORT Evitar ter o motor em funcionamento com veículo parado.



Os textos de alerta podem variar, dependendo da versão do veículo.

## Submenu Conforto



Em primeiro lugar, ler e observar as informações introdutórias e as indicações de segurança  na página 23.

Menu Conforto	Função
Sinal Sonoro	Ligar ou desligar a função de sinal sonoro ao travar ou destravar o veículo. Se o sinal sonoro estiver ligado, será emitido um sinal sonoro (buzina) cada vez que o veículo for travado ou dois sinais sonoros cada vez que o veículo for destravado.
Sinal Luminoso	Ligar ou desligar a função de sinal luminoso ao travar ou destravar o veículo. Se o sinal luminoso estiver ligado, os indicadores de direção piscarão, uma vez quando o veículo for travado ou duas vezes quando o veículo for destravado.
Fech. Autom.	Configuração para os vidros elétricos: ao travar e destravar, todos os vidros podem ser fechados ou abertos ⇒ Página 60.
Voltar	O indicador retrocede para o menu <b>Configurações</b> .

## Submenu Ilum. e Visib.



Em primeiro lugar, ler e observar as informações introdutórias e as indicações de segurança  na página 23.

Menu Ilum. e Visib.	Função
Coming Home	Definir quanto tempo a iluminação deve permanecer acesa após o travamento ou destravamento do veículo ⇒ Página 104.
Leaving Home	
Automático	Ativar a função automática do “Coming Home” e “Leaving Home”.
Manual	Ativar a função manual do “Coming Home” e “Leaving Home”.
Desligado	Desligar a função “Coming Home” e “Leaving Home”.
Voltar	O indicador retrocede para o menu <b>Configurações</b> .

# Volante multifunções

## Volante multifunções com comandos do rádio e do Sistema de informações Volkswagen

### Introdução ao tema

Neste capítulo encontram-se informações relativas aos seguintes temas:

Comandos do volante multifunções ..... 30

#### Informações e alertas complementares:

- Computador de bordo ⇒ Página 23
- Sistema de informações Volkswagen ⇒ Página 23

**i** Dependendo da versão do veículo, alguns comandos do volante multifunções não estarão disponíveis.

**i** Para mais informações sobre a utilização do seu rádio, consultar o respectivo manual de instruções (⇒ caderno *Rádio*). ◀

### Comandos do volante multifunções



**Fig. 15** Lado esquerdo do volante multifunções: teclas de comando.



**Fig. 16** Lado direito do volante multifunções: teclas de comando.

**Em primeiro lugar, ler e observar as informações introdutórias na página 30.**









Por meio das teclas deste volante, é possível realizar várias funções sem retirar as mãos do volante.

Teclas	Utilização	Função
	Áudio	<b>Pressionando a tecla brevemente:</b> seleciona em ordem decrescente as estações de rádio e as faixas do CD / MP3. <b>Pressionando por alguns segundos:</b> seleciona manualmente as estações de rádio em ordem decrescente ou retrocede a execução da música no modo CD / MP3.
	Áudio, Telefone <sup>a)</sup>	<b>Pressionando a tecla brevemente:</b> aumenta por passos o volume do rádio ou de uma chamada telefônica. <b>Pressionando por alguns segundos:</b> aumenta de maneira contínua o volume do rádio ou de uma chamada telefônica. <span style="float: right;">▶</span>

<sup>a)</sup> Equipamento (aparelho de telefone móvel) não ofertado pela Volkswagen.



<sup>b)</sup> Para veículos com rádio instalado de fábrica.



Teclas	Utilização	Função
	Telefone <sup>a)</sup>	<b>Pressionando a tecla brevemente:</b> é mostrado no display do rádio as últimas chamadas. <b>Pressionando a tecla duas vezes brevemente:</b> o número mais recente da lista de chamadas será chamado. Como uma função redial. <b>Pressionando por alguns segundos:</b> - Rejeita uma chamada, se houver uma chamada recebida. - Durante uma chamada telefônica, o rádio muda para o modo privado, pressionar novamente por alguns segundos a tecla, o rádio retorna para o modo “mãos livres”.
	Áudio	<b>Pressionando a tecla brevemente:</b> seleciona em ordem crescente as estações de rádio e as faixas do CD / MP3. <b>Pressionando por alguns segundos:</b> seleciona manualmente as estações de rádio em ordem crescente ou avança a execução da música no modo CD / MP3.
	Telefone <sup>a)</sup>	<b>Pressionando a tecla brevemente:</b> ativa o canal de comunicação do rádio para fazer uma chamada no modo de discagem por voz, é necessário seguir as instruções do celular. Sem função no dispositivo emparelhado pelo Bluetooth, nenhuma ação será feita.
	Áudio, Telefone <sup>a)</sup>	<b>Pressionando a tecla brevemente:</b> reduz por passos o volume do rádio ou de uma chamada telefônica. <b>Pressionando por alguns segundos:</b> reduz de forma contínua o volume do rádio ou de uma chamada telefônica.
	Sistema de informações Volkswagen	<b>Pressionando a tecla brevemente:</b> navega entre os menus do Sistema de informações Volkswagen em ordem decrescente. <b>Pressionando por alguns segundos:</b> sem função.
	Computador de bordo	<b>Pressionando a tecla brevemente:</b> passagem do indicador multifunções do computador de bordo em ordem crescente. <b>Pressionando por alguns segundos:</b> sem função.
	Sistema de informações Volkswagen	<b>Pressionando a tecla brevemente:</b> - A barra seletora é deslocada para cima. - Alteração do valor um passo para cima. - Troca de mensagem sobre o estado do veículo em ordem crescente, caso haja mais de uma mensagem. <b>Pressionando por alguns segundos:</b> sem função.
	<b>Menu Áudio<sup>b)</sup></b> - Menu dentro do Sistema de informações Volkswagen	<b>Pressionando a tecla brevemente:</b> seleciona em ordem crescente as estações de rádio e as faixas do CD / MP3. <b>Pressionando por alguns segundos:</b> seleciona manualmente as estações de rádio em ordem crescente ou avança a execução da música no modo CD / MP3.
	Computador de bordo	<b>Pressionando a tecla brevemente:</b> - Comutação entre as memórias 1 e 2 do computador de bordo. - Função de repetição em caso de alteração de valor. <b>Pressionando por alguns segundos:</b> reset dos dados no nível atual do indicador multifunções do computador de bordo.
	Sistema de informações Volkswagen	<b>Pressionando a tecla brevemente:</b> - Seleção da entrada atual do menu. - Alteração do valor em um passo. <b>Pressionando por alguns segundos:</b> sem função.
	Confirmação	Confirmação e validação, por exemplo, de avisos e informações.
	Sistema de informações Volkswagen	<b>Pressionando a tecla brevemente:</b> navega entre os menus do Sistema de informações Volkswagen em ordem crescente. <b>Pressionando por alguns segundos:</b> sem função.

a) Equipamento (aparelho de telefone móvel) não ofertado pela Volkswagen.

b) Para veículos com rádio instalado de fábrica.

Teclas	Utilização	Função
	Sistema de informações Volkswagen	<b>Pressionando a tecla brevemente:</b> retorna ao item anterior. <b>Pressionando por alguns segundos:</b> sem função.
	Computador de bordo	<b>Pressionando a tecla brevemente:</b> passagem do indicador multifunções do computador de bordo em ordem decrescente. <b>Pressionando por alguns segundos:</b> sem função.
	Sistema de informações Volkswagen	<b>Pressionando a tecla brevemente:</b> - A barra seletora é deslocada para baixo. - Alteração do valor um passo para baixo. - Troca de mensagem sobre o estado do veículo em ordem decrescente, caso haja mais de uma mensagem. <b>Pressionando por alguns segundos:</b> sem função.
	<b>Menu Áudio<sup>b)</sup></b> - Menu dentro do Sistema de informações Volkswagen	<b>Pressionando a tecla brevemente:</b> seleciona em ordem decrescente as estações de rádio e as faixas do CD / MP3. <b>Pressionando por alguns segundos:</b> seleciona manualmente as estações de rádio em ordem decrescente ou retrocede a execução da música no modo CD / MP3.

a) Equipamento (aparelho de telefone móvel) não ofertado pela Volkswagen.

b) Para veículos com rádio instalado de fábrica.

 Os comandos no volante multifunções só funcionam com a ignição ligada.

 Dependendo da versão do veículo, alguns comandos do volante multifunções não estarão disponíveis.

 Em alguns veículos com volante multifunções são suprimidas as teclas na alavanca dos limpadores do para-brisa. A operação, por

exemplo, do indicador multifunções do computador de bordo, será realizada exclusivamente por meio das teclas do volante.

 Para mais informações sobre a utilização do seu rádio, consulte o respectivo manual de instruções (⇒ caderno *Rádio*).



# Antes da condução

## Antes de partir

### Orientações para condução

#### Introdução ao tema

Neste capítulo encontram-se informações relativas aos seguintes temas:

Preparativos de viagem e segurança da condução .....	33
Condução no exterior .....	35
Travessia de trechos alagados .....	35

#### Informações e alertas complementares:

- Sentar corretamente e com segurança ⇒ Página 66
- Transportar ⇒ Página 117
- Dar partida, trocar marchas, estacionar ⇒ Página 150

- Conduzir com consciência ecológica ⇒ Página 169
- Informações ao consumidor ⇒ Página 255

#### ADVERTÊNCIA



**Conduzir sob a influência de álcool, drogas, medicamentos e entorpecentes pode causar acidentes graves e ferimentos fatais.**

- **Álcool, drogas, medicamentos e entorpecentes podem diminuir consideravelmente o grau de percepção, os tempos de reação e a segurança da condução, o que pode causar a perda do controle do veículo.**

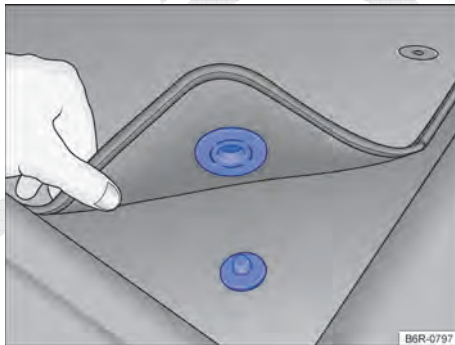
## Preparativos de viagem e segurança da condução



**Fig. 17** Tapetes dianteiros com fixação do tapete e pino no carpete.

 Em primeiro lugar, ler e observar as informações introdutórias e as indicações de segurança  na página 33.

#### Lista de controle

Os seguintes pontos devem ser observados antes e durante a condução para garantir a segurança do próprio condutor, de todos os passageiros e de outros condutores ⇒ :

- ✓ Verificar o perfeito funcionamento do sistema de iluminação e dos indicadores de direção.
- ✓ Controlar a pressão dos pneus (⇒ Página 234) e o nível de combustível (⇒ Página 188).
- ✓ Providenciar uma visibilidade perfeita através de todos os vidros.
- ✓ Fixar objetos e todos os volumes de bagagem com firmeza nos porta-objetos, no compartimento de bagagem e, se for o caso, no teto ⇒ Página 117.
- ✓ O acionamento dos pedais deve estar desimpedido o tempo todo.

## Lista de controle (continuação)

- ✓ Proteger as crianças no veículo com um sistema de retenção apropriado a idade da criança ⇒ Página 92.
- ✓ Ajustar corretamente os bancos dianteiros, os apoios para cabeça e os espelhos retrovisores conforme a estatura ⇒ Página 66.
- ✓ Calçar sapatos adequados que proporcionem um bom apoio para comando dos pedais.
- ✓ Acomodar bem o tapete na área para os pés do lado do condutor de modo que não obstrua a área dos pedais. Dependendo da versão do veículo, os tapetes dianteiros podem ter fixação do tapete e pino no carpete ⇒ Fig. 17.
- ✓ Adotar uma posição correta no banco antes e durante a condução. Isto também é válido para todos os passageiros ⇒ Página 66.
- ✓ Ajustar o cinto de segurança corretamente antes da condução e não alterar a regulagem do cinto durante a condução. Isto também é válido para todos os passageiros ⇒ Página 73.
- ✓ Não transportar uma quantidade de passageiros maior que a quantidade de assentos e cintos de segurança disponíveis.
- ✓ Jamais conduzir com a capacidade de condução alterada pela incidência de medicamentos, álcool ou drogas, entre outras substâncias capazes de influenciar o nível de percepção e reação.
- ✓ Não se distrair do trânsito, por exemplo, ajustando ou acessando menus, com passageiros ou falando ao telefone.
- ✓ Adequar sempre a velocidade e a forma de condução às condições de visibilidade, climáticas, da pista e do trânsito, respeitando os limites de velocidade definidos na via onde está trafegando.
- ✓ Respeitar as regras de trânsito e as velocidade indicadas.
- ✓ Em viagens longas, fazer pausas regulares – não ultrapassando o limite de duas horas.
- ✓ Transportar animais no veículo com um sistemas que seja apropriado ao peso e tamanho.

### ADVERTÊNCIA

**Respeitar sempre as regras de trânsito atuais e os limites de velocidade e conduzir preventivamente. A avaliação correta da situação de condução pode fazer a diferença entre chegar ao destino da viagem em segurança e sofrer um acidente com ferimentos graves.**

 Serviços de manutenção regulares no veículo servem não apenas para a conservação do veículo, mas também contribuem para a segurança operacional e do trânsito. Por esse motivo, os serviços de manutenção devem ser realizados sempre conforme as especificações do ⇒ cader-

no *Manutenção e garantia*. Em condições de severidade, pode ser necessário executar alguns serviços antes da data prevista para a próxima manutenção. Condições de severidade são, por exemplo, condução frequente em trânsito intenso, uso frequente de reboque e rodagem em áreas com alta incidência de poeira. Informações complementares sobre condições de severidade encontram-se detalhadas no ⇒ caderno *Manutenção e garantia*, sendo essencial sua leitura prévia. Mais informações podem ser obtidas em uma Concessionária Volkswagen ou em uma empresa especializada. ◀

## Condução no exterior



Em primeiro lugar, ler e observar as informações introdutórias e as indicações de segurança na página 33.

### Lista de controle

Alguns países adotam normas específicas e especiais de segurança, bem como prescrevem normas relevantes para emissões de gases. A Volkswagen recomenda que antes de iniciar uma viagem internacional você se informe em uma Concessionária Volkswagen sobre as determinações legais e as seguintes questões do país de destino:

- ✓ É necessário preparar o veículo para a viagem no exterior, por exemplo, mascarar ou converter o farol?
- ✓ As ferramentas, equipamentos de diagnóstico e peças de reposição necessárias para serviços de manutenção e reparos estão disponíveis?
- ✓ Existe uma Concessionária Volkswagen no país de destino?
- ✓ Existe gasolina sem chumbo ou outros aditivos metálicos (por exemplo, manganês) com octanagem satisfatória?
- ✓ O óleo do motor recomendado (⇒ Página 201) e demais fluidos conforme as especificações da Volkswagen estão disponíveis no país de destino?
- ✓ São necessários pneus especiais para a rodagem no país de destino?

### ! NOTA

A Volkswagen não se responsabiliza por danos causados ao veículo em razão de combustível de baixa qualidade, manutenção insuficiente/ incorreta e utilização de peças não originais. <

## Travessia de trechos alagados



Em primeiro lugar, ler e observar as informações introdutórias e as indicações de segurança na página 33.

Primeiramente, deve-se evitar a travessia por trechos alagados. A condução do veículo em tal condição dificulta o modo de dirigibilidade, podendo causar sérios danos no veículo e colocando em risco a segurança do condutor e dos demais passageiros. Caso a travessia seja necessária, para evitar danos no veículo, condutor, passageiros e demais condutores, observar o seguinte:

- Verificar a profundidade da água antes da travessia de trechos alagados. A água pode alcançar, **no máximo**, a borda inferior da carroceria ⇒ .
- Não conduzir a uma velocidade superior à velocidade de um passo.

- Nunca parar, dar marcha à ré ou desligar o motor na água.
- Veículos no contrafluxo provocam ondas que podem elevar o nível da água para seu veículo, inviabilizando a travessia do trecho alagado de forma segura.

### ADVERTÊNCIA

**Após conduções por água, lama, lodo, etc., pode ocorrer um retardamento na atuação do freio em razão de umidade ou congelamento dos discos e pastilhas de freio, exigindo o aumento da distância de frenagem.**

- “Secar os freios e eliminar o gelo” por meio de ações cuidadosas de frenagem. Proceder sem colocar os demais condutores em risco ou desprezar as determinações legais.
- Evitar manobras bruscas e repentinas de frenagem logo após a travessia de trechos alagados.

**!** **NOTA**

- Na travessia de trechos alagados, algumas peças do veículo, como, por exemplo, motor, transmissão, chassi ou sistema elétrico, podem ser seriamente danificados.

**!** **NOTA (continuação)**

- Jamais conduzir por água salgada, o sal pode provocar corrosão. Lavar imediatamente com água doce todas as partes do veículo que tenham entrado em contato com a água salgada.



CÓPIA

# Dados técnicos

## Introdução ao tema

Neste capítulo encontram-se informações relativas aos seguintes temas:

Dados de identificação do veículo .....	38
Dados do motor .....	39
Dimensões .....	40
Desempenhos .....	42

É possível verificar com que motor um veículo está equipado consultando a etiqueta de dados do veículo no ⇒ caderno *Manutenção e garantia* ou os documentos de licenciamento do veículo.

As indicações nos documentos de licenciamento do veículo sempre têm prioridade. Todas as indicações deste manual são válidas para o modelo básico. Os valores indicados podem divergir em razão de equipamentos opcionais ou versões de modelos diferentes, bem como em veículos especiais e veículos para outros países.

### Informações e alertas complementares:



- Transportar ⇒ Página 117
- Conduzir com consciência ecológica ⇒ Página 169
- Combustível ⇒ Página 193
- Óleo do motor ⇒ Página 201
- Líquido de arrefecimento do motor ⇒ Página 206
- Rodas e pneus ⇒ Página 234
- Informações ao consumidor ⇒ Página 255

### ADVERTÊNCIA

**Não observar ou exceder os valores indicados para pesos, carga, dimensões e velocidades máximas pode ocasionar acidentes e ferimentos graves.**



**Fig. 18** Em frente ao banco do passageiro dianteiro: número de identificação do veículo (número do chassi) no assoalho, em frente ao banco do passageiro.

 Em primeiro lugar, ler e observar as informações introdutórias e as indicações de segurança  na página 37.

### Número de identificação do veículo (VIN - número do chassi)

O número de identificação do veículo está localizado no assoalho, em frente ao banco do passageiro dianteiro ⇒ Fig. 18.

### Número de identificação do veículo parcial (número do chassi parcial)

As etiquetas com o número de identificação do veículo parcial estão localizadas na coluna da porta dianteira direita e na coluna da suspensão direita. Estas etiquetas são destruídas ao serem removidas. Para chegar ao número de identificação do veículo parcial na coluna da suspensão direita, abrir a tampa do compartimento do motor  ⇒ Página 196.

Adicionalmente, o número de identificação do veículo parcial está gravado no para-brisa, no vidro traseiro e nos vidros laterais.

### Número de identificação do motor

O número de identificação do motor está localizado na parte posterior do bloco do motor, junto à fixação da transmissão. Para chegar à etiqueta do fabricante, abrir a tampa do compartimento do motor  ⇒ Página 196.

Em algumas regiões, o número de identificação do motor faz parte do documento oficial do veículo.



**Fig. 19** Na coluna da porta dianteira direita: etiqueta com o número de identificação do veículo parcial (A) e etiqueta de identificação do ano de fabricação (B).

### Etiqueta do fabricante

A etiqueta do fabricante está localizada na travessa dianteira do compartimento do motor. Para chegar à etiqueta do fabricante, abrir a tampa do compartimento do motor  ⇒ Página 196.

### Etiqueta de identificação do ano de fabricação

A etiqueta com o número de identificação do ano de fabricação está localizada na coluna da porta dianteira direita. Esta etiqueta é destruída ao ser removida.

### Etiqueta de identificação para capacidade máxima de carga

A etiqueta com as indicações sobre o peso do veículo vazio, quantidade de pessoas, peso bruto total e capacidade máxima de tração está localizada na coluna da porta do condutor.

### NOTA

Se for necessário substituir etiquetas ou regravar componentes do veículo, solicite a orientação de uma Concessionária Volkswagen.

### NOTA

A película plástica aplicada na região da gravação do número de identificação do veículo (número do chassi) é uma proteção anticorrosiva e não impede a transferência do número para uma folha de papel (decalque do chassi). Portanto, ela não deve ser removida de forma alguma - risco de perda da garantia contra perfuração por corrosão!





## Dados do motor



Em primeiro lugar, ler e observar as informações introdutórias e as indicações de segurança  na página 37.

1.6 TOTALFLEX 74/76 kW		
	Gasolina	Etanol
Potência do motor	74 kW (101 cv) a 5.250 rpm	76 kW (104 cv) a 5.250 rpm
Torque máximo	151 Nm (15,4 kgfm) a 2.500 rpm	153 Nm (15,6 kgfm) a 2.500 rpm
Código do motor	CCRA	
Cilindros, Cilindrada	4 cilindros, 1.598 cm <sup>3</sup>	
Relação de compressão	12,1:1	
Velas de ignição	101 905 610.C <sup>a)</sup>	
Tipo de transmissão	Manual de 5 marchas (MQ 200)	
Especificação do óleo do motor	conforme norma <b>VW 508 88</b>	

a) Número de peça Volkswagen. Utilizar apenas as velas de ignição recomendadas pela Volkswagen para o seu veículo, para não danificar o motor e atender à legislação de emissões vigente.

1.6 TOTALFLEX 81/88 kW		
	Gasolina	Etanol
Potência do motor	81 kW (110 cv) a 5.750 rpm	88 kW (120 cv) a 5.750 rpm
Torque máximo	155 Nm (15,8 kgfm) a 4.000 rpm	165 Nm (16,8 kgfm) a 4.000 rpm
Código do motor	CNXA	
Cilindros, Cilindrada	4 cilindros, 1598 cm <sup>3</sup>	
Relação de compressão	11,5:1	
Velas de ignição	04C 905 607 <sup>a)</sup>	
Tipo de transmissão	Manual de 5 marchas (MQ 200)	
Especificação do óleo do motor	conforme norma <b>VW 508 88</b>	

a) Número de peça Volkswagen. Utilizar apenas as velas de ignição recomendadas pela Volkswagen para o seu veículo, para não danificar o motor e atender à legislação de emissões vigente.

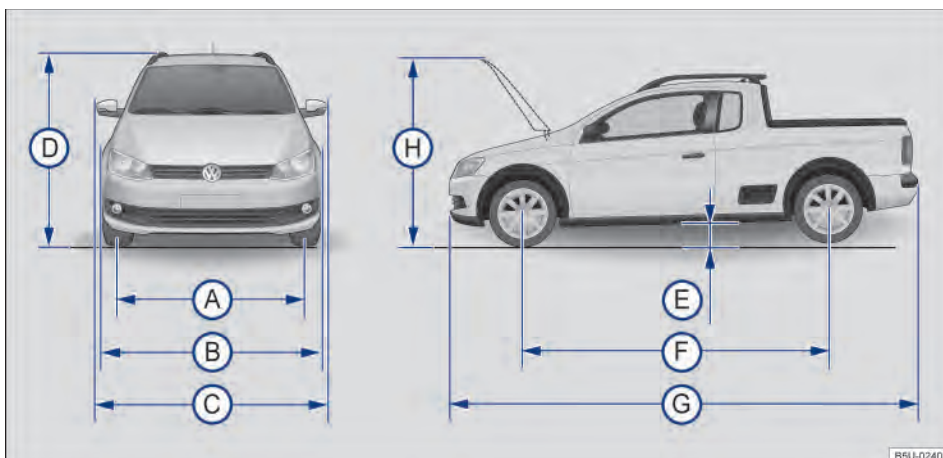

Fig. 20 Dimensões.

Em primeiro lugar, ler e observar as informações introdutórias e as indicações de segurança na página 37.

Os valores indicados podem divergir em razão de outros tamanhos de rodas e pneus, equipamentos opcionais, versões do modelo diferentes ou com a instalação posterior de acessórios.

As indicações na tabela são válidas para o modelo básico com equipamento básico.

**Somente Saveiro: Cabine simples, Cabine estendida e Cabine estendida versão Cross.**

Legenda para ⇒ Fig. 20:		Cabine simples	Cabine estendida	Cabine estendida - versão Cross
(A)	Bitola dianteira <sup>a)</sup>	1.435 mm	1.435 mm	1.435 mm
(B)	Bitola traseira <sup>a)</sup>	1.493 mm	1.493 mm	1.493 mm
(C)	Largura do veículo (sem os espelhos retrovisores externos)	1.708 mm	1.708 mm	1.729 mm
(D)	Largura do veículo (com os espelhos retrovisores externos)	1.893 - 1.898 mm	1.893 - 1.898 mm	1.898 mm
(E)	Altura do veículo até o teto <sup>b)</sup>	1.497 - 1.512 mm	1.497 - 1.512 mm	1.512 mm
(F)	Altura do vão livre em relação do solo <sup>b)</sup>	166 - 181 mm	166 - 181 mm	201 mm
(G)	Distância entre eixos	2.753 mm	2.753 mm	2.753 mm
(H)	Comprimento do veículo	4.493 mm	4.493 mm	4.511 mm
(H)	Altura com a tampa do compartimento do motor aberta <sup>a)</sup>	1.729 - 1.744 mm	1.729 - 1.744 mm	1.744 mm
-	Diâmetro mínimo de giro do veículo - direção hidráulica	aproximadamente 11,5 m	aproximadamente 11,5 m	aproximadamente 11,5 m
-	Diâmetro mínimo de giro do veículo - direção mecânica	aproximadamente 11,9 m	-	-

<sup>a)</sup> Os dados podem variar de acordo com o tamanho das rodas e dos pneus.

<sup>b)</sup> Peso em ordem de marcha, sem condutor e sem carregamento.

Dimensões do compartimento de carga			
	Cabine simples	Cabine estendida	Cabine estendida - versão Cross
Comprimento útil na altura do assoalho	1.655 mm	1.334 mm	1.334 mm
Comprimento útil na altura da borda superior	1.594 mm	1.277 mm	1.277 mm
Largura máxima na altura do assoalho	1.237 mm	1.230 mm	1.230 mm
Largura entres as caixas de roda	1.006 mm	1.006 mm	1.006 mm
Altura do compartimento de carga no centro da roda	519 mm	519 mm	519 mm

**Somente Saveiro: Cabine Dupla e Cabine Dupla versão Cross.**

Legenda para ⇒ Fig. 20:		Cabine Dupla	Cabine Dupla - versão Cross
A	Bitola dianteira <sup>a)</sup>	1.435 mm	1.435 mm
	Bitola traseira <sup>a)</sup>	1.493 mm	1.493 mm
B	Largura do veículo ( <i>sem os espelhos retrovisores externos</i> )	1.708 mm	1.729 mm
C	Largura do veículo ( <i>com os espelhos retrovisores externos</i> )	1.893 - 1.898 mm	1.898 mm
D	Altura do veículo até o teto <sup>b)</sup>	1.539 - 1.553 mm	1.553 mm
E	Altura do vão livre em relação do solo <sup>b)</sup>	166 - 181 mm	201 mm
F	Distância entre eixos	2.753 mm	2.753 mm
G	Comprimento do veículo	4.493 mm	4.511 mm
H	Altura com a tampa do compartimento do motor aberta <sup>a)</sup>	1.729 - 1.744 mm	1.744 mm
-	Diâmetro mínimo de giro do veículo	aproximadamente 11,5 m	aproximadamente 11,5 m

a) Os dados podem variar de acordo com o tamanho das rodas e dos pneus.

b) Peso em ordem de marcha, sem condutor e sem carregamento.

Dimensões do compartimento de carga		
	Cabine Dupla	Cabine Dupla - versão Cross
Comprimento útil na altura do assoalho	1.106 mm	1.106 mm
Comprimento útil na altura da borda superior	1.017 mm	1.017 mm
Largura máxima na altura do assoalho	1.200 mm	1.200 mm
Largura entres as caixas de roda	1.005 mm	1.005 mm
Altura do compartimento de carga no centro da roda	519 mm	519 mm



**! NOTA**

● **Conduzir com cuidado em estacionamentos com meio-fio saliente ou balizas fixas. Objetos mais altos que o chão podem danificar o para-choque e outras peças do veículo ao estacionar ou sair da vaga.**

**! NOTA (continuação)**

● **Conduzir cautelosamente sobre depressões e entradas de terrenos, rampas, meios-fios e outros objetos. Partes do veículo mais rebaixadas, como para-choque, spoiler e peças do chassi, do motor ou do sistema de escape podem ser avariadas na passagem.**

## Desempenhos

 Em primeiro lugar, ler e observar as informações introdutórias e as indicações de segurança  na página 37.

Por razões técnicas de homologação ou de tributação, as indicações de potência e desempenho de alguns motores em outros países podem divergir das indicações a seguir.

### Velocidade máxima

Potência do motor	CDM	Tipo de transmissão	Velocidade máxima <sup>a)</sup>		
			Versão	Gasolina	Etanol
1.6 TOTALFLEX 74/76 kW	CCRA	MQ 200	Cabine simples	174 km/h	176 km/h
			Cabine estendida	176 km/h	178 km/h
			Cabine Dupla	169 km/h	171 km/h
1.6 TOTALFLEX 81/88 kW	CNXA	MQ200	Cabine estendida - Cross	179 km/h	182 km/h
			Cabine Dupla - Cross	174 km/h	177 km/h

a) Os valores correspondem ao modelo básico. É possível ocorrer pequenas divergências de acordo com o combustível local utilizado do veículo e o modo de dirigir o veículo.

### Aceleração

Potência do motor	CDM	Tipo de transmissão	Versão	Aceleração 0 - 80 km/h <sup>a)</sup>		Aceleração 0 - 100 km/h <sup>a)</sup>	
				Gasolina	Etanol	Gasolina	Etanol
1.6 TOTALFLEX 74/76 kW	CCRA	MQ 200	Cabine simples	7,2 s	7,1 s	10,8 s	10,5 s
			Cabine estendida	7,3 s	7,2 s	11,0 s	10,7 s
			Cabine Dupla	7,4 s	7,3 s	11,2 s	10,9 s
1.6 TOTALFLEX 81/88 kW	CNXA	MQ200	Cabine estendida - Cross	6,8 s	6,5 s	10,4 s	10,0 s
			Cabine Dupla - Cross	6,9 s	6,6 s	10,6 s	10,1 s

a) Os valores correspondem ao modelo básico. É possível ocorrer pequenas divergências de acordo com o combustível local utilizado do veículo e o modo de dirigir o veículo.

 Os desempenhos foram determinados sem equipamentos limitadores de desempenho como, por exemplo, para-barro.



# Abrir e fechar

## Jogo de chaves do veículo

### Introdução ao tema

Neste capítulo encontram-se informações relativas aos seguintes temas:

Chave do veículo com comando remoto . . . . .	44
Chave do veículo mecânica . . . . .	45
Luz de controle da chave do veículo com comando remoto . . . . .	46
Substituir a bateria . . . . .	46
Sincronizar a chave do veículo com comando remoto . . . . .	47

#### Informações e alertas complementares:

- Configurações pelo Sistema de informações Volkswagen ⇒ Página 23
- Travamento central e sistema de travamento ⇒ Página 48
- Ligar e desligar ⇒ Página 150
- Informações ao consumidor ⇒ Página 255

#### PERIGO

Quando baterias com diâmetro de 20 mm ou outras baterias de lítio são engolidas, a consequência pode ser lesões graves ou até fatais em um curto espaço de tempo.

- Conservar sempre a chave do veículo, bem como chaveiros com baterias, baterias de reposição, células tipo botão e outras baterias, fora do alcance de crianças.

#### PERIGO (continuação)

- Procurar auxílio médico imediatamente quando houver a suspeita de que uma bateria foi engolida.

#### ADVERTÊNCIA



Uma utilização desatenta ou descontrolada das chaves do veículo pode causar acidentes e ferimentos graves.

- Levar sempre todas as chaves do veículo consigo ao deixar o veículo. Crianças ou pessoas não autorizadas podem travar as portas e a tampa do compartimento de carga, dar partida no motor ou ligar a ignição e, com isso, acionar equipamentos elétricos, como, por exemplo, os vidros elétricos.
- Nunca deixar crianças ou pessoas com necessidade especiais sozinhas no veículo. Em caso de emergência, elas não estariam em condições de deixar o veículo sozinhas ou de ajudarem a si mesmas. Em um veículo fechado, de acordo com a estação do ano, podem ocorrer temperaturas muito altas ou muito baixas, que podem causar ferimentos graves e enfermidades, principalmente em crianças pequenas, ou levar à morte.
- Nunca retirar a chave da ignição enquanto o veículo estiver em movimento.

## Chave do veículo com comando remoto



Fig. 21 Chave do veículo com comando remoto.

 Em primeiro lugar, ler e observar as informações introdutórias e as indicações de segurança  na página 43.

### Chave do veículo com comando remoto

O veículo pode ser destravado e travado à distância com a chave do veículo com comando remoto ⇒ Página 48.

O emissor com a bateria está alojado na chave do veículo com comando remoto. O receptor está localizado no interior do veículo. A área de alcance da chave com comando remoto com a bateria carregada é de alguns metros ao redor do veículo.

Caso não seja possível abrir ou fechar o veículo com a chave com comando remoto, ela deverá ser sincronizada novamente ⇒ Página 47 ou ter a bateria substituída ⇒ Página 46.

Podem ser utilizadas no máximo 5 chaves com comando remoto.

A chave com comando remoto possui uma etiqueta de homologação da ANATEL, verificar na ⇒ Página 258

### Rebater a haste da chave para fora ou para dentro

Pressionando o botão ⇒ Fig. 21 (seta), a haste da chave é destravada e rebatida para fora.

Para *rebater para dentro*, pressionar ao mesmo tempo o botão (seta) e a haste da chave de volta até que a haste se encaixe.

### Chave de reposição

Para a aquisição de uma chave de reposição ou de outras chaves com comando remoto, é necessário informar o número do chassi veículo e da eti-

queta plástica, que contém informações específicas. A etiqueta plástica é fornecida juntamente com as chaves do veículo e deve ser guardada para eventuais necessidades de substituição das chaves.

Cada chave do veículo nova contém um microchip que deve ser codificado com os dados do imobilizador eletrônico do veículo. Uma chave não funciona sem um microchip ou com um microchip não codificado. Isto também se aplica para chaves que estiverem adequadamente fresadas.

Chaves novas ou de reposição podem ser obtidas em uma Concessionária Volkswagen.

Chaves com comando remoto novas ou de reposição devem ser sincronizadas antes do uso ⇒ Página 47.

### NOTA

**Toda chave do veículo contém componentes eletrônicos. Proteger as chaves contra avarias, umidade e vibrações intensas.**

 Somente pressionar os botões da chave do veículo com comando remoto quando a respectiva função for realmente necessária. Um acionamento desnecessário do botão pode provocar um destravamento involuntário ou o disparo do alarme do veículo. Isso também se aplica quando se acredita estar fora da área de alcance do comando remoto.

 O funcionamento da chave do veículo com comando remoto pode ser temporariamente afetado pela sobreposição de transmissores que se encontram nas proximidades do veículo e trabalham na mesma faixa de frequências, por exemplo, um aparelho de transmissão ou telefone móvel.

 Obstáculos entre a chave com comando remoto e o veículo, condições meteorológicas ruins, bem como uma bateria fraca, reduzem o alcance da transmissão.

 Se os botões da chave do veículo com comando remoto ⇒ Fig. 21 ou um dos botões do travamento central (⇒ Página 48, *Travamento central e sistema de travamento*) forem acionados repetidas vezes em um curto intervalo de tempo, ocorre um desligamento temporário do travamento central para proteção contra sobrecarga. Nesse caso, o veículo fica destravado. Travar o veículo se necessário.

## Chave do veículo mecânica

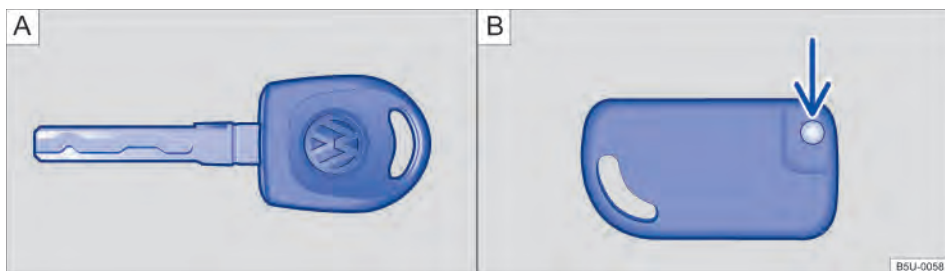



Fig. 22 (A) Chave mecânica. (B) Chave mecânica dobrável.

 **Em primeiro lugar, ler e observar as informações introdutórias e as indicações de segurança**  **na página 43.**

No jogo de chaves do veículo podem haver duas chaves do veículo mecânicas ⇒ Fig. 22 A ou uma chave do veículo mecânica ⇒ Fig. 22 A e uma chave mecânica dobrável ⇒ Fig. 22 B.

### **Desdobrar e dobrar a haste da chave mecânica dobrável**

Pressionando o botão ⇒ Fig. 22 B (seta), a haste da chave é destravada e se abre.

Para *dobrar para dentro*, pressione o botão (seta) e, ao mesmo tempo, pressionar a haste da chave para trás até engatar.

### **Chave de reposição**

Para a aquisição de uma chave de reposição ou de outras chaves do veículo, é necessário informar o número do chassi do veículo e da etiqueta plásti-

ca, que contém informações específicas. A etiqueta plástica é fornecida juntamente com as chaves do veículo e deve ser guardada para eventuais necessidades de substituição das chaves.



Cada chave do veículo nova contém um microchip que deve ser codificado com os dados do imobilizador eletrônico do veículo. Uma chave do veículo não funciona sem um microchip ou com um microchip não codificado. Isto também se aplica a chaves que estiverem adequadamente fresadas.

Chaves do veículo novas ou de reposição podem ser obtidas em uma Concessionária Volkswagen. <

## Luz de controle da chave do veículo com comando remoto



Fig. 23 Luz de controle da chave do veículo com comando remoto.

 Em primeiro lugar, ler e observar as informações introdutórias e as indicações de segurança  na página 43.

Se um botão da chave do veículo com comando remoto for pressionado brevemente, a luz de controle  $\Rightarrow$  Fig. 23 (seta) piscará brevemente uma vez. Com o acionamento mais longo de um botão, ela piscará várias vezes, por exemplo, na abertura de conforto.

Quando a luz de controle da chave do veículo com comando remoto não se acender ao pressionar o botão, a bateria da chave deve ser substituída  $\Rightarrow$  Página 46. 

## Substituir a bateria

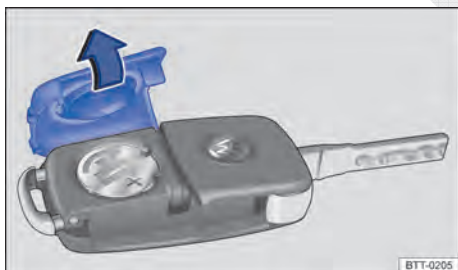



Fig. 24 Chave do veículo com comando remoto: abrir a tampa do alojamento da bateria.

 Em primeiro lugar, ler e observar as informações introdutórias e as indicações de segurança  na página 43.

A Volkswagen recomenda que a troca da bateria seja feita por uma Concessionária Volkswagen ou por uma empresa especializada.

A bateria encontra-se no lado posterior da chave do veículo com comando remoto, sob uma cobertura  $\Rightarrow$  Fig. 24.

### Substituir a bateria

- Rebater a haste da chave do veículo para fora  $\Rightarrow$  Página 44.
- Retirar a cobertura no lado posterior da chave  $\Rightarrow$  Fig. 24 no sentido da seta  $\Rightarrow$  ①.
- Remover a bateria do alojamento da bateria com uma ferramenta adequada  $\Rightarrow$  Fig. 25.

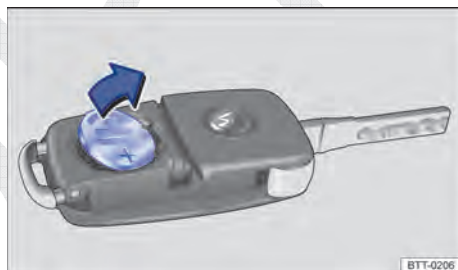



Fig. 25 Chave do veículo com comando remoto: remover a bateria.

- Posicionar a nova bateria conforme indicado  $\Rightarrow$  Fig. 25 e pressionar no sentido contrário ao da seta para dentro do alojamento da bateria  $\Rightarrow$  ①.
- Posicionar a cobertura conforme indicado  $\Rightarrow$  Fig. 24 e pressionar no sentido contrário ao da seta sobre a carcaça da chave do veículo até encaixar.

### NOTA

- Uma troca de bateria realizada de forma inadequada pode danificar a chave do veículo.
- Baterias inadequadas podem danificar a chave do veículo. Substituir baterias descarregadas somente por baterias novas com a mesma tensão, tamanho e especificação.
- Na instalação da bateria, observar a polaridade correta. 





 As baterias contêm substâncias tóxicas. Por isto, é proibido o seu descarte / disposição com o lixo doméstico. A legislação determina procedimentos específicos para o descarte / disposição de baterias usadas. Para sua maior segurança



e conforto, a Volkswagen recomenda fazer a substituição da bateria somente em uma Concessionária Volkswagen ou em uma empresa especializada. <

## Sincronizar a chave do veículo com comando remoto



**Em primeiro lugar, ler e observar as informações introdutórias e as indicações de segurança  na página 43.**

Quando o botão  é pressionado com frequência fora da área de alcance, possivelmente o veículo não poderá mais ser destravado e travado com o comando remoto. Nesse caso, a chave com comando remoto deverá ser sincronizada novamente da seguinte forma:

- Aproximar-se externamente do veículo com a chave do veículo com comando remoto.
- Pressionar uma vez a tecla de travamento  ou a tecla de destravamento .

- Inserir a haste da chave com comando remoto a ser programada no cilindro da fechadura da porta do condutor em até 60 segundos.

- Em seguida, girar a chave para o sentido de travamento ou destravamento do veículo.

- A partir disso o sincronismo estará realizado.

 O sincronismo somente é possível se a chave com comando remoto estiver previamente programada para o veículo. <

# Travamento central e sistema de travamento

## Introdução ao tema

Neste capítulo encontram-se informações relativas aos seguintes temas:

Travamento mecânico .....	49
Luz de controle .....	49
Descrição do travamento central .....	50
Destravar e travar o veículo por fora .....	51
Destravar e travar o veículo por dentro .....	52
Sistema de alarme antifurto .....	53
Monitoramento do interior do veículo .....	54

O travamento central somente funciona devidamente quando todas as portas estiverem totalmente fechadas. Com a porta do condutor aberta, o veículo *não* poderá ser travado com a chave do veículo com comando remoto ou pela tecla do travamento central.

Um veículo destravado e parado por um longo período (por exemplo, na própria garagem) pode causar o descarregamento da bateria do veículo, impossibilitando a partida do motor.

### Informações e alertas complementares:

- Vistas externas ⇒ Página 6
- Jogo de chaves do veículo ⇒ Página 43
- Tampa do compartimento de carga ⇒ Página 55
- Acionamento dos vidros ⇒ Página 60
- Condução com reboque ⇒ Página 130

### ADVERTÊNCIA

Uma utilização incorreta do travamento central pode causar ferimentos graves.

- O travamento central trava todas as portas. Um veículo travado por dentro pode impedir uma abertura involuntária das portas e a invasão de pessoas não autorizadas. Em caso de emergência ou acidente, entretanto, portas travadas dificultam o acesso de socorristas ao interior do veículo para atender as pessoas.
- Nunca deixar crianças ou pessoas com necessidades especiais sozinhas no veículo. O acionamento do botão do travamento central poderá travar as portas do veículo por dentro, dificultando ou impedindo a saída. Pessoas trancadas podem ficar expostas a temperaturas muito altas ou muito baixas.
- Conforme a estação do ano, podem ocorrer temperaturas muito altas ou muito baixas no interior de um veículo fechado, que podem causar ferimentos graves e enfermidades, principalmente em crianças pequenas, ou levar à morte.
- Nunca deixar pessoas dentro de um veículo travado. Em caso de emergência, elas poderiam não ter condições de deixar o veículo sozinhas ou de ajudarem a si mesmas.

## Travamento mecânico



Em primeiro lugar, ler e observar as informações introdutórias e as indicações de segurança  na página 48.

O travamento mecânico é válido para veículos sem travamento elétrico.

Função	Ação com a chave mecânica ⇒ Fig. 26 na fechadura
Destruar as portas.	- Inserir a chave do veículo na fechadura da porta do condutor ou na fechadura da porta do passageiro. - Girar a chave para a posição de destravamento. O pino-trava da porta desloca-se para cima.
Travar as portas.	- Inserir a chave do veículo na fechadura da porta do condutor ou na fechadura da porta do passageiro. - Girar a chave para a posição de travamento. O pino-trava da porta desloca-se para baixo.

As portas também podem ser destravadas pelo interior do veículo. A porta será destravada e aberta ao puxar uma vez a maçaneta.

É possível travar as portas pelo lado de fora, sem a chave. Para isso, pressione o pino-trava e feche a porta. Esta forma de travamento não é válida para a porta do condutor, evitando que o veículo seja trancado com a chave no seu interior.

Pelo lado de dentro, pode-se trancar as portas por meio do pino-trava, porém para veículos com alarme, o alarme não será ativado.

Se a porta do condutor estiver aberta ou não estiver completamente fechada (trinco no primeiro estágio), não será possível trancar o veículo.

### ADVERTÊNCIA

Com as portas travadas, evita-se o acesso indesejado pelo lado de fora, por exemplo, na parada em semáforo. Poderão dificultar, contudo, a ação de socorro no caso de emergência.

## Luz de controle



Em primeiro lugar, ler e observar as informações introdutórias e as indicações de segurança  na página 48.

Piscando	Causa possível
	O veículo está travado (por fora).

Ao ligar a ignição, algumas luzes de advertência e de controle se acendem rapidamente para verificação da função. Elas se apagam após alguns segundos.

### ADVERTÊNCIA

A observância das luzes de advertência acesas e das mensagens de texto é essencial para a segurança do condutor e do passageiro, evitando possíveis paradas do veículo, bem como eventuais acidentes.

- Nunca ignorar as luzes de advertência acesas e as mensagens de texto.



### ADVERTÊNCIA (continuação)

- Parar o veículo assim que possível em um local seguro a todos os passageiros do veículo e aos demais condutores.
- Quando o veículo para ou precisa ser estacionado para reparos, estacionar sempre o veículo a uma distância segura da rua, ligar as luzes de advertência, desligar o motor e adotar outras medidas de segurança, para alertar o trânsito.

### NOTA

Observar sempre as luzes de controle acesas e as mensagens de texto para evitar danos no veículo.

## Descrição do travamento central

 **Em primeiro lugar, ler e observar as informações introdutórias e as indicações de segurança  na página 48.**

O travamento central possibilita um destravamento e travamento das portas:

- De fora com a chave do veículo mecânica na porta do condutor, para veículos sem comando remoto ⇒ Página 51.
- Emergencialmente com a chave com comando remoto na porta do condutor, quando o comando remoto não estiver funcionando ⇒ Página 53.
- Comando remoto ⇒ Página 51.
- Por dentro com a tecla do travamento central ⇒ Página 52.

A porta do passageiro pode ser travada manualmente no caso de falha da chave do veículo com comando remoto ou do travamento central ⇒ Página 270, *Fechamento de emergência*.

A porta do condutor pode ser destravada manualmente por meio do segredo mecânico da chave, no caso de falha da chave do veículo com comando remoto ou do travamento central.

### Travamento automático (Auto Lock)

O veículo é travado automaticamente a partir de uma velocidade de aproximadamente 20 km/h. Caso o mesmo encontre-se previamente destravado.



### Travar o veículo após o acionamento do airbag

Em veículos com airbag e travamento central elétrico, após o acionamento dos airbags em um acidente, as portas podem ser destravadas ⇒ Página 88.

Dependendo da intensidade do dano, o veículo pode ser travado após o acidente, conforme segue:

Função	Ação
Travar o veículo <b>por dentro</b> :	– Desligar e ligar a ignição. – Pressionar o botão do travamento central  na porta do condutor.
Travar o veículo <b>por fora</b> :	– Desligar e ligar ignição. <b>OU:</b> retirar a chave do veículo da ignição. – Abrir uma porta do veículo. – Travar o veículo com a chave do veículo.

 Se as teclas da chave com comando remoto (⇒ Página 43, *Jogo de chaves do veículo*) ou uma das teclas do travamento central ⇒ Fig. 28 forem acionadas repetidas vezes em um curto espaço de tempo, ocorre um desligamento temporário do travamento central para proteção contra sobrecarga. Nesse caso, o veículo fica destravado.

 Em veículos sem alarme e com travamento central, quando se travar o veículo por fora a luz de controle  no instrumento combinado piscará para sinalizar que o veículo está travado. 

## Destravar e travar o veículo por fora

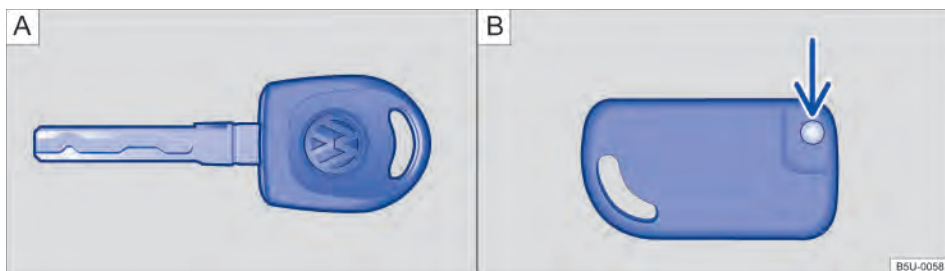

Fig. 26 (A) Chave mecânica. (B) Chave mecânica dobrável.

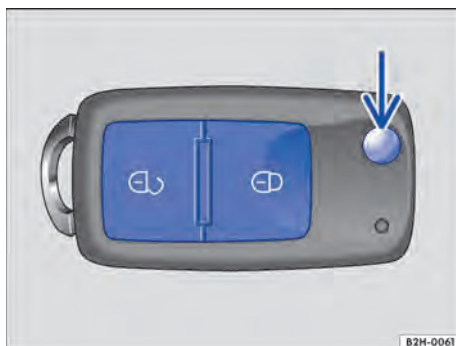





Fig. 27 Teclas na chave do veículo com comando remoto.

 Em primeiro lugar, ler e observar as informações introdutórias e as indicações de segurança  na página 48.

Função	Ação com as teclas da chave com comando remoto ⇒ Fig. 27	Ação com a haste da chave com comando remoto na fechadura ⇒ Fig. 27 ou com a chave mecânica ⇒ Fig. 26
Destravar o veículo.	Pressionar a tecla  . Manter pressionada para abertura de conforto.	Inserir a chave do veículo na fechadura da porta do condutor e girar <b>no sentido anti-horário</b> .
Travar o veículo.	Pressionar a tecla  .	Inserir a chave do veículo na fechadura da porta do condutor e girar <b>no sentido horário</b> . Manter girada para fechamento de conforto.

A chave com comando remoto somente destrava ou trava o veículo se a bateria tiver potência suficiente e se a chave com comando remoto se encontrar a poucos metros ao redor do veículo.

- Ao travar o veículo, todos os indicadores de direção piscam *uma vez* para confirmação. E é emitido um sinal sonoro (buzina) para confirmação da ativação do alarme.
- Ao destravar o veículo, todos os indicadores de direção piscam *duas vezes* para confirmação. E são emitidos dois sinais sonoros (buzina) para confirmação da desativação do alarme.

Se os indicadores de direção *não* piscarem para confirmação do travamento, no mínimo uma das portas não está travada.

Com a porta do condutor aberta, não é possível travar o veículo com a chave do veículo. Quando o veículo é destravado pela chave com comando remoto e nenhuma porta é aberta, o veículo é travado automaticamente após alguns segundos. Esta função impede um destravamento involuntário do veículo por um longo período. ▶

## Fechamento de emergência

A porta do passageiro pode ser travada manualmente, no caso de deficiência no funcionamento do travamento elétrico ou falha na chave do veículo com comando remoto. Para maiores informações, veja ⇒ Página 271, *Travar a porta do passageiro manualmente*.

A porta do condutor pode ser acionada por meio do cilindro da fechadura da porta ⇒ Página 49.

## Abertura e fechamento de conforto

- Ver vidros elétricos – Funções ⇒ Página 60.

**i** O cilindro da fechadura da porta do condutor possui um sistema de segurança contra abertura. Caso a haste da chave do veículo não seja colocada corretamente no cilindro ou uma chave incorreta seja utilizada, a chave gira livre não acionando o destravamento da porta.

**i** Ao abrir a porta do condutor com a haste da chave do veículo, verificar se a chave foi colocada corretamente até o final do cilindro. Caso contrário, a chave pode girar livre, não destravando a porta.



## Destravar e travar o veículo por dentro



**Fig. 28** Na porta do condutor: teclas do travamento central.

**Em primeiro lugar, ler e observar as informações introdutórias e as indicações de segurança**  na página 48.

### Pressionar a tecla ⇒ Fig. 28:

-  Destruar o veículo.
-  Travar o veículo.

A tecla do travamento central funciona tanto com a ignição ligada quanto desligada.

Se o veículo foi travado externamente com a chave com comando remoto ou pela porta do condutor com a chave mecânica, a tecla do travamento central ficará desativada.

Quando o veículo é travado com a tecla do travamento central, é válido o seguinte:

- O sistema de alarme antifurto **não** é ativado.
- A abertura das portas por *fora* não é possível, por exemplo, ao parar em um semáforo.
- As portas podem ser destravadas e abertas por dentro, acionando a maçaneta da porta. Eventualmente, pode ser necessário repetir o acionamento da maçaneta da porta.
- Se alguma porta do veículo estiver aberta, o travamento central não é ativado.

Quando a tecla  é pressionada o veículo se destrava.

Se o veículo estiver sido travado pelo travamento automático ⇒ Página 50, quando o veículo para e a chave é retirada da ignição, o veículo se destrava.

## Sistema de alarme antifurto



**Em primeiro lugar, ler e observar as informações introdutórias e as indicações de segurança  na página 48.**

Com ajuda do sistema de alarme antifurto, são dificultadas tentativas de arrombamento e o furto do veículo.

O sistema de alarme antifurto é ativado automaticamente no travamento do veículo com a chave com comando remoto ou com a chave mecânica.

### Quando o alarme é disparado?

O sistema de alarme antifurto emite sinais sonoros por cerca de 30 segundos e sinais ópticos de advertência por até 5 minutos, caso sejam executadas as seguintes ações não autorizadas no veículo com alarme ativado:

- Destramento mecânico do veículo com a chave de emergência e abertura da porta destravada.
- Abertura de uma porta.
- Abertura da tampa do compartimento do motor.
- Ligação da ignição com uma chave de veículo inválida.
- Abertura, quebra ou remoção de um dos vidros.
- Movimento no veículo (em veículos com monitoramento do interior do veículo ⇒ Página 54).

### Desligar alarme

Destramo o veículo pela tecla de destravamento da chave com comando remoto ou ligar a ignição com uma chave de veículo válida.

### Destramo mecanicamente todas as portas do veículo (abertura de emergência)

Se houver uma deficiência no comando remoto e for necessário destramar o veículo com a chave, proceda da seguinte maneira:

- Girar a chave no cilindro da porta do condutor para a posição de abrir. Todas as portas ficam destravadas (*Válido para veículos com sistema de travamento central e sem alarme*).
- Abrir a porta do condutor e ligar a ignição em até 15 segundos, pois nesta condição o alarme é disparado. Ao se ligar a ignição, o imobilizador reconhece uma chave válida e o alarme é desativado. Assim todas as portas e a tampa do compartimento do motor podem ser abertas.



O alarme é disparado novamente se após o disparo do alarme ocorrer uma nova invasão na mesma ou em outra área protegida. Por exemplo, se após a abertura de uma porta, a tampa do compartimento do motor também for aberta.



O sistema de alarme antifurto **não** é ativado com o travamento por dentro com a tecla do travamento central .



Quando a porta do condutor é destravada mecanicamente com a chave mecânica, apenas a porta do condutor é destravada e não o veículo inteiro. Somente ao ligar a ignição que a porta do passageiro é liberada – mas não destravada – e a tecla do travamento central é ativada (*Válido para veículos com sistema de travamento central e com alarme*).



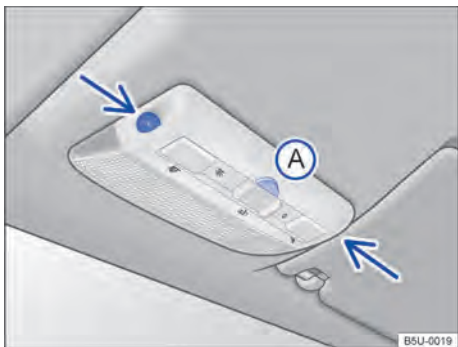

Com a bateria do veículo fraca ou descarregada, o sistema de alarme antifurto não funciona de maneira correta. 

## Monitoramento do interior do veículo



**Fig. 29** No console do teto: sensores de monitoramento do interior do veículo e tecla (A) para desligar o monitoramento do interior do veículo.



 **Em primeiro lugar, ler e observar as informações introdutórias e as indicações de segurança  na página 48.**

O monitoramento do interior do veículo dispara o alarme com o veículo travado, se reconhecer movimentos no interior do veículo. O sensor e o receptor estão localizados no conjunto da lanterna de leitura ⇒ Fig. 29 (setas).

### Ligar o monitoramento do interior do veículo

Travar o veículo com a chave com comando remoto ou com a chave mecânica. Com o sistema de alarme antifurto ligado, também é ativado o monitoramento do interior do veículo.

### Desligar o monitoramento do interior do veículo

- Retirar a chave do veículo da ignição.
- Abrir a porta do condutor.
- Pressionar a tecla ⇒ Fig. 29 (A). No instrumento combinado, a luz de controle  permanecerá acesa.
- Fechar todas as portas.
- A luz de controle  permanecerá acesa por cerca de 30 segundos, ou até que o alarme seja ativado. Se o alarme for ativado dentro do período de 30 segundos, a luz de controle passará a piscar imediatamente.
- Travar o veículo com a chave do veículo antes de transcorrer os 20 segundos. O monitoramento do interior do veículo é desligado até o próximo travamento do veículo.

Por exemplo, desligar o monitoramento do interior do veículo quando forem mantidos animais no interior do veículo por um breve período   
⇒ Página 48.

O monitoramento deve ser desativado novamente a cada destravamento do veículo, pois, caso contrário ele será ativado da próxima vez que o veículo for travado.

### Riscos de falha do alarme

Um funcionamento perfeito do monitoramento do interior do veículo somente é assegurado com o veículo totalmente fechado. Observar as determinações legais. Uma falha do alarme pode ocorrer nos seguintes casos:

- Quando um ou mais vidros estiverem abertos, total ou parcialmente, pois nesta condição o alarme poderá disparar.
- Quando objetos como, por exemplo, folhas soltas de papel ou enfeites de espelho (odorizadores) permanecerem no veículo.
- Por objetos metálicos nos porta-objetos do console central, como, por exemplo, chaves ou moedas.
- Por meio do alarme de vibração de um telefone móvel que se encontra no veículo.

### **NOTA**

**Válido somente para veículos com Sistema de Informações Volkswagen: se o monitoramento do interior do veículo estiver desligado e houver a necessidade de deixar uma pequena abertura nos vidros, devem ser observadas as seguintes orientações:**

- **Desativar a função de fechamento automática dos vidros, por meio do submenu Conforto, na opção Fech. Autom. Nesta condição deve-se, sempre, desligar o monitoramento do interior do veículo, caso contrário o alarme poderá disparar.**
- **A Volkswagen recomenda que este procedimento seja realizado, apenas, se necessário.** 



# Tampa do compartimento de carga

## Introdução ao tema

Neste capítulo encontram-se informações relativas aos seguintes temas:

Abrir e fechar a tampa do compartimento de carga ..... 55

### Informações e alertas complementares:

- Vistas externas ⇒ Página 6
- Transportar ⇒ Página 117

#### **⚠ ADVERTÊNCIA**

Um destravamento, abertura ou fechamento incorreto e sem supervisão da tampa do compartimento de carga pode causar acidentes e ferimentos graves.

- Abrir ou fechar a tampa do compartimento de carga somente quando não houver ninguém em seu raio de abertura.

#### **⚠ ADVERTÊNCIA (continuação)**

- Após o fechamento da tampa do compartimento de carga, verificar se ela está fechada e travada de maneira correta, para que não possa se abrir durante a condução. A tampa do compartimento de carga fechada deve estar alinhada com as peças adjacentes da carroceteria.
- Fechar e travar a tampa do compartimento de carga e as portas quando o veículo não estiver em uso. Certificar-se de que ninguém permaneceu dentro do veículo.

#### **📌 NOTA**

Antes de abrir a tampa do compartimento de carga, verificar se existe espaço suficiente para abrir e fechar a tampa, por exemplo, em conduções com reboque ou em garagens.

## Abrir e fechar a tampa do compartimento de carga



**Fig. 30** Destravar a tampa do compartimento de carga.

**📖** Em primeiro lugar, ler e observar as informações introdutórias e as indicações de segurança **⚠** na página 55.

### Destrancar e trancar a tampa do compartimento de carga

A tampa do compartimento de carga pode ser trancada com a chave do veículo.



**Fig. 31** Abrir a tampa do compartimento de carga.

A tampa do compartimento de carga não está integrada ao travamento central e ao alarme. Ela não é destravada e travada quando o veículo for destravado ou travado pelo travamento central.

- Para *destravar* a tampa inserir a chave no cilindro da fechadura ⇒ Fig. 30 e girar no **sentido anti-horário** (seta).
- Para *travar* a tampa inserir a chave no cilindro da fechadura ⇒ Fig. 30 e girar no **sentido horário**. ▶

### **Abrir a tampa do compartimento de carga**

- Acionar a maçaneta no sentido da seta ⇒ Fig. 31.
- Abrir a tampa do compartimento de carga para baixo segurando-a cuidadosamente.

### **Fechar a tampa do compartimento de carga**

Levantar a tampa do compartimento de carga para cima e pressioná-la até ouvir o clique de travamento em ambos os lados ⇒ ⚠.

#### **⚠ ADVERTÊNCIA**

Em veículos com capota marítima, não fechar a tampa do compartimento de carga com as mãos apoiadas na extremidade superior da tampa pode causar ferimentos.

#### **⚠ NOTA**

A tampa do compartimento de carga pode ser carregada com no máximo 150 kg distribuídos quando estiver totalmente aberta. Quando o carregamento máximo for excedido, os cabos de fixação podem romper ou a tampa do compartimento de carga pode ser danificada.

- Nunca fechar a tampa do compartimento de carga puxando-a pelos cabos de fixação, os cabos podem deformar-se ou danificar a pintura do veículo.

#### **⚠ NOTA**

Para veículos com capota marítima, a tampa do compartimento de carga pode ser aberta mesmo com a capota marítima totalmente instalada. ◀

# Capota marítima do compartimento de carga

## Introdução ao tema

Neste capítulo encontram-se informações relativas aos seguintes temas:

Ajustar ou soltar a capota marítima .....	58
Recolher a capota marítima .....	59

Não podem ser transportadas pessoas no compartimento de carga ⇒ .

### Desmontagem e montagem da capota marítima do compartimento de carga

A Volkswagen recomenda efetuar a desmontagem e montagem da capota marítima do compartimento de carga em uma empresa especializada. Para desmontar e montar a capota marítima do compartimento de carga, é necessário desmontar e montar peças do veículo. Além disso, os parafusos de fixação devem ser apertados com um torquímetro. Isto requer conhecimentos técnicos especializados e ferramentas. Para isso, a Volkswagen recomenda uma Concessionária Volkswagen.

### Informações e alertas complementares:

- Iluminação e visibilidade ⇒ Página 98
- Transportar ⇒ Página 117

#### ADVERTÊNCIA

Um destravamento, abertura ou fechamento incorreto e sem supervisão da tampa do compartimento de carga pode causar acidentes e ferimentos graves.

- Abrir ou fechar a tampa do compartimento de carga somente quando não houver ninguém em seu raio de abertura.

#### ADVERTÊNCIA (continuação)

- Após o fechamento da tampa do compartimento de carga, verificar se ela está fechada e travada de maneira correta, para que não possa se abrir durante a condução. A tampa do compartimento de carga fechada deve estar alinhada com as peças adjacentes da carroceteria.
- Fechar e trancar a tampa do compartimento de carga e as portas quando o veículo não estiver em uso. Certificar-se de que ninguém permaneceu dentro do veículo.
- Nunca transportar pessoas no compartimento de carga.
- Nunca deixar crianças brincar sem supervisão dentro ou próximas do veículo, sobretudo quando a tampa do compartimento de carga estiver aberta. Crianças podem entrar no compartimento de carga, fechar a tampa e ficar presas. Conforme a estação do ano, podem ocorrer temperaturas muito altas ou muito baixas no interior de um veículo fechado, que podem causar ferimentos graves e enfermidades, principalmente em crianças pequenas, ou levar à morte.

#### NOTA

A capota marítima do compartimento de carga não pode ser desmontada e montada sem conhecimentos técnicos e ferramentas especiais.

- Uma desmontagem e montagem incorreta da capota marítima do compartimento de carga pode danificar partes do veículo.

## Ajustar ou soltar a capota marítima

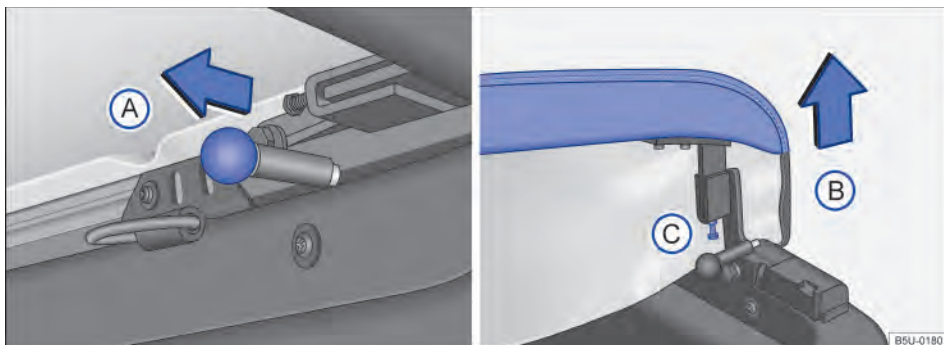

Fig. 32 Travas e parafuso de ajuste do esticamento da capota marítima.

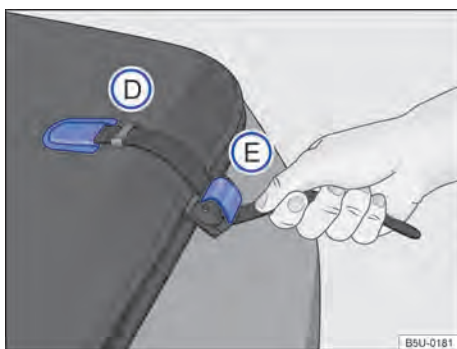

Fig. 33 Fixação da capota marítima.

Em primeiro lugar, ler e observar as informações introdutórias e as indicações de segurança na página 57.

Dependendo da versão do veículo, a capota marítima no compartimento de carga pode não estar disponível.

### Ajustar o esticamento da capota marítima

- Para acessar a porca e o parafuso para ajustar o esticamento da capota, abrir a tampa do compartimento de carga ⇒ Página 55.
- Deslocar o pino de travamento ⇒ Fig. 32 (A) no sentido da seta, em ambos os lados, simultaneamente.
- Levantar a extremidade da capota no sentido da seta (B).

- Para ajustar o esticamento, soltar a porca e apertar o parafuso ou soltar o parafuso (C), até atingir o esticamento desejado.
- Em seguida, apertar a porca contra a alça de travamento.

### Soltar a capota marítima

- Para acessar as travas internas de fixação da capota, abrir a tampa do compartimento de carga ⇒ Página 55.
- Deslocar o pino de travamento ⇒ Fig. 32 (A) no sentido da seta, em ambos os lados, simultaneamente.
- Levantar a extremidade da capota no sentido da seta (B).
- Retirar a extremidade da cinta do alojamento ⇒ Fig. 33 (D), nas laterais da capota marítima, e forçar a cinta para baixo, para desbloquear a trava (E).
- Puxar a cinta pela parte superior para retirá-la da trava.
- Inserir a extremidade das cintas no alojamento (D), para facilitar o recolhimento da capota marítima.

### ADVERTÊNCIA

- **Nunca transportar ou colocar carga sobre a capota marítima pode causar acidentes e ocasionar danos no veículo.**
- **Antes de iniciar a condução, certificar-se sempre de que a capota marítima está corretamente fixada.**

## ❗ NOTA

A tampa do compartimento de carga pode ser aberta mesmo com a capota marítima totalmente instalada. <

## Recolher a capota marítima

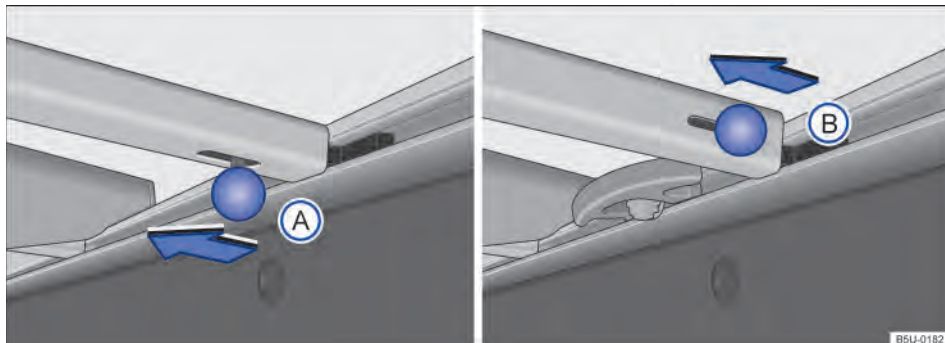

Fig. 34 Travessas no compartimento de carga: A) veículos com suportes de amarração fixos, B) veículos com suportes de amarração deslizantes.

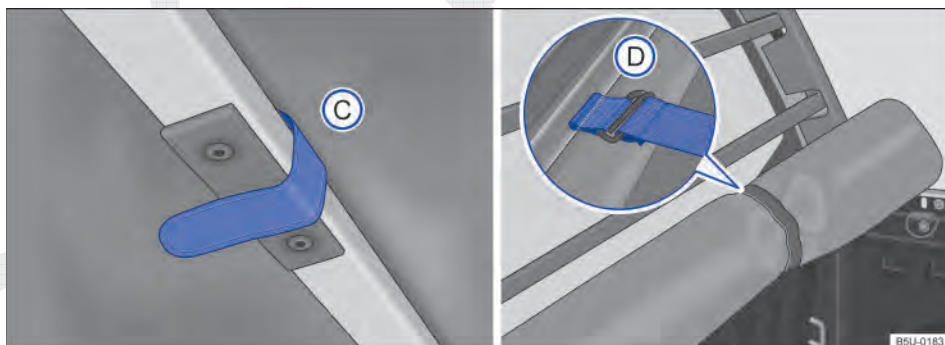



Fig. 35 No compartimento de carga: tira de fixação e capota marítima corretamente recolhida.

 **Em primeiro lugar, ler e observar as informações introdutórias e as indicações de segurança  na página 57.**

A capota marítima pode ser recolhida para transporte de grandes volumes, conforme descrito a seguir:

- Soltar a capota marítima ⇒ Página 58.
- Recolher a capota até ter acesso às travessas.

- Para remover de tipo A) ou B), deslocar o pino de travamento no sentido da seta ⇒ Fig. 34. Para remover a travessa que está próxima ao vidro traseiro, é necessário soltar as tiras de fixação da capota ⇒ Fig. 35 C).
- Posicionar as travessas por baixo da capota e enrole-as de forma que a parte externa (impermeável) da capota fique visível.
- Após o recolhimento total da capota, prenda-a com as cintas de fixação D).

## ⚠️ ADVERTÊNCIA

- Na instalação das travessas, certifique-se de que as extremidades das travessas estejam perfeitamente fixadas em seus alojamentos.

## ⚠️ ADVERTÊNCIA (continuação)

- Antes de iniciar a condução, certificar-se sempre de que a capota marítima está totalmente recolhida e corretamente fixada pelas cintas.

# Vidros

## 📖 Introdução ao tema

Neste capítulo encontram-se informações relativas aos seguintes temas:

Abrir ou fechar os vidros manualmente . . . . .	60
Abrir ou fechar o vidro basculante traseiro . . . . .	61
Abrir ou fechar os vidros eletricamente . . . . .	61
Vidros elétricos – Funções . . . . .	62
Limitador de força dos levantadores dos vidros . . . . .	64
Abrir e fechar o vidro corrediço do compartimento de carga . . . . .	65

### Informações e alertas complementares:

- Sistema de informações Volkswagen  
⇒ Página 23
- Travamento central e sistema de travamento  
⇒ Página 48

## ⚠️ ADVERTÊNCIA

Uma utilização desatenta ou sem supervisão dos vidros elétricos pode causar ferimentos graves.

## ⚠️ ADVERTÊNCIA (continuação)

- Abrir ou fechar os vidros elétricos somente quando não houver ninguém em sua área de funcionamento.
- Ninguém deve permanecer no interior do veículo quando as portas forem travadas, especialmente crianças e pessoas com necessidades especiais.
- Levar sempre todas as chaves do veículo consigo ao deixar o veículo. Após se desligar a ignição, os vidros ainda podem ser abertos ou fechados pelas teclas das portas por um breve período, enquanto a porta do condutor ou do passageiro não for aberta.

## ⓘ NOTA

Com os vidros abertos, a chuva pode encharcar o acabamento interno do veículo e ocasionar danos no veículo.

## Abrir ou fechar os vidros manualmente

📖 Em primeiro lugar, ler e observar as informações introdutórias e as indicações de segurança ⚠️ na página 60.

Em veículos *sem acionamento elétrico dos vidros*, para abrir ou fechar os vidros acionar a manivela localizada no revestimento interno das portas.

## Abrir ou fechar o vidro basculante traseiro



Fig. 36 Abrir o vidro basculante traseiro.

Em primeiro lugar, ler e observar as informações introdutórias e as indicações de segurança na página 60.

Dependendo da versão do veículo o vidro basculante traseiro pode não estar disponível.

### Abrir o vidro basculante traseiro

- Puxar a alavanca de travamento do vidro no sentido da seta ⇒ Fig. 36.
- Pressionar a alavanca de travamento para fora, até que o vidro mostrado se trave completamente.

### Fechar o vidro basculante traseiro

- Puxar a alavanca de travamento no sentido da seta ⇒ Fig. 37 ① para dentro.
- Pressionar a alavanca de travamento no sentido da seta ② para trás, até que ela se trave e o vidro esteja fechado.

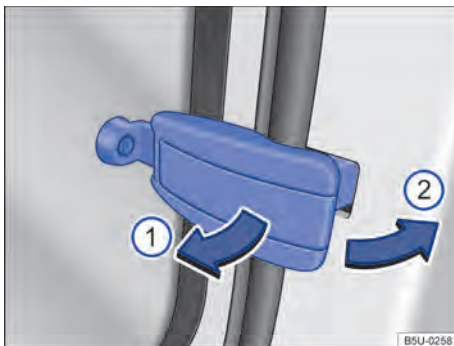

Fig. 37 Fechar o vidro basculante traseiro.

### ADVERTÊNCIA

Uma utilização desatenta do vidro basculante traseiro pode causar ferimentos graves.

- Abrir ou fechar os vidros elétricos somente quando não houver ninguém em sua área de funcionamento.

### NOTA

Com os vidros abertos, a chuva pode molhar o acabamento interno do veículo e ocasionar danos no veículo.

## Abrir ou fechar os vidros eletricamente

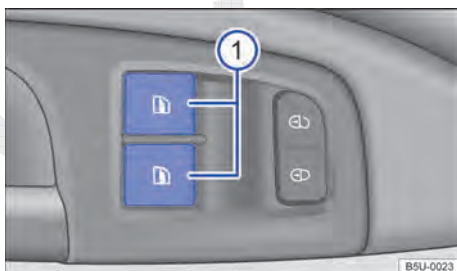

Fig. 38 Na porta do condutor: teclas dos vidros elétricos.

Em primeiro lugar, ler e observar as informações introdutórias e as indicações de segurança na página 60.

### Teclas na porta do condutor

Legenda para ⇒ Fig. 38:

- ① Para os vidros nas portas.

### Tecla na porta do passageiro

A tecla na porta do passageiro é igual e tem o mesmo funcionamento que a tecla na porta do condutor, sendo apenas uma tecla no revestimento da porta.

## Abrir ou fechar os vidros

Função	Ação com as teclas na porta do condutor e nas demais portas do veículo	Ação com as teclas no console central
Abrir:	Pressionar a tecla	Pressionar a tecla  na parte inferior.
Fechar:	Puxar tecla	Pressionar a tecla  na parte superior.
Parar o curso automático:	Pressionar ou puxar novamente a tecla do respectivo vidro.	-

Após se desligar a ignição, os vidros ainda podem ser abertos ou fechados pelas teclas nas portas por um breve período, enquanto a porta do condutor ou do passageiro não for aberta. <

## Vidros elétricos – Funções

Em primeiro lugar, ler e observar as informações introdutórias e as indicações de segurança na página 60.

*Dependendo da versão do veículo e dos equipamentos instalados as funções fechamento e abertura de conforto e fechamento automático pode não estar disponível, apresentar variáveis ou funcionar parcialmente.*

### Função de fechamento e abertura automática

A função de fechamento e abertura automática permite uma abertura e fechamento completos dos vidros. Com isso, não é necessário segurar a tecla correspondente do vidro elétrico.

**Para a função de fechamento automático:** puxar a tecla do respectivo vidro até o segundo estágio para cima.

**Para a função de abertura automática:** pressionar a tecla do respectivo vidro brevemente até o segundo estágio para baixo.

**Parar o curso automático:** pressionar ou puxar novamente a tecla do respectivo vidro.

### Restabelecer a função de fechamento e abertura automática

Se a bateria do veículo tiver sido desconectada ou descarregada com o vidro não fechado por completo ou, ainda, após alguns acionamentos da função limitador de força, a função de fechamento e abertura automática torna-se desativada e deve ser restabelecida:

- Fechar todos os vidros.
- Puxar a tecla do respectivo vidro para cima e manter nessa posição por pelo menos um segundo.
- Soltar a tecla e puxar novamente para cima e segurar. A função de fechamento e abertura automática está funcionando novamente.

Para as outras teclas com essa função desativada, repetir essa operação.

### Abertura e fechamento de conforto

Os vidros podem ser abertos e fechados por fora com a chave do veículo: ►



<b>Função</b>	<b>Ação com as teclas da chave do veículo com comando remoto</b>	<b>Ação com a haste da chave com comando remoto na fechadura ou com a chave do veículo mecânica</b>
Abertura de conforto	Com o veículo destravado, manter pressionada a tecla de destravamento (🔓) da chave com comando remoto. Todos os vidros elétricos são abertos.	Inserir a lâmina da chave do veículo no cilindro da fechadura da porta do condutor e manter girada <b>no sentido anti-horário</b> . Todos os vidros elétricos são abertos.
Fechamento de conforto	Pressionada a tecla de travamento (🔒) da chave com comando remoto. Todos os vidros elétricos são fechados automaticamente.	Inserir a lâmina da chave do veículo no cilindro da fechadura da porta do condutor e manter girada <b>no sentido horário</b> . Todos os vidros elétricos são fechados.
Parar abertura de conforto	Soltar a tecla de destravamento (🔓) para interromper a função.	Soltar a chave para interromper a função.
Parar fechamento de conforto	Pressionar brevemente a tecla de destravamento (🔓), para interromper a função. <sup>a)</sup>	Soltar a chave para interromper a função.

<sup>a)</sup> Caso o vidro encontre dificuldade de movimentação ou um obstáculo, ver ⇒ Página 64.

### Fechamento automático

Os vidros podem ser fechados automaticamente por fora com a chave do veículo:

<b>Função</b>	<b>Ação com as teclas da chave do veículo com comando remoto</b>	<b>Ação com a haste da chave com comando remoto na fechadura ou com a chave do veículo mecânica</b>
Fechamento automático	Pressionar a tecla de travamento (🔒) da chave com comando remoto. Todos os vidros elétricos são fechados automaticamente.	Inserir a chave do veículo na fechadura da porta do condutor e girar <b>no sentido horário</b> . Todos os vidros elétricos são fechados automaticamente.
Parar o fechamento automático	Pressionar a tecla de destravamento (🔓) da chave com comando remoto, para interromper a função.	Girar a chave <b>no sentido anti-horário</b> para interromper a função. ▶

## Restabelecer a função de fechamento automático por fora

Se a bateria do veículo tiver sido desconectada ou descarregada com o vidro não fechado por completo ou, ainda, após alguns acionamentos da função limitador de força, a função de fechamento automático com a chave do veículo ou com comando remoto por fora do veículo, torna-se desativada e deve ser restabelecida:

- Fechar todos os vidros.
- Puxar a tecla de cada vidro para cima e manter nessa posição por pelo menos um segundo.

### **⚠️ ADVERTÊNCIA**

**Uma utilização desatenta ou sem supervisão dos vidros elétricos pode causar ferimentos graves.**

- **Abrir ou fechar os vidros elétricos somente quando não houver ninguém em sua área de funcionamento.**

### **⚠️ ADVERTÊNCIA (continuação)**

- **Ninguém deve permanecer no interior do veículo quando as portas forem travadas, especialmente crianças e pessoas com necessidades especiais.**
- **Levar sempre todas as chaves do veículo consigo ao deixar o veículo. Após se desligar a ignição, os vidros ainda podem ser abertos ou fechados pelas teclas nas portas por um breve período, enquanto a porta do condutor ou do passageiro dianteiro não for aberta.**

**i** Em uma falha de funcionamento dos vidros elétricos, a função de fechamento e abertura automática, bem como o limitador de força, não funcionam corretamente. Dirigir-se a uma Concessionária Volkswagen ou a uma empresa especializada. ◀

## Limitador de força dos levantadores dos vidros

 Em primeiro lugar, ler e observar as informações introdutórias e as indicações de segurança **⚠️** na página 60.

O limitador de força dos vidros elétricos pode reduzir o perigo de ferimentos por esmagamento no fechamento dos vidros ⇒ **⚠️**. Se a função de fechamento automático (processo de fechamento) de um vidro for afetada por dificuldade de movimentação ou por um obstáculo, o vidro será aberto imediatamente.

- Verificar por que o vidro não fechou.
- Tentar fechar o vidro novamente.
- Após alguns acionamentos seguidos do limitador de força, a função de fechamento automático dos vidros poderá ficar fora de funcionamento.
- Para reestabelecer a função de fechamento automático dos vidros, siga o procedimento ⇒ Página 64.
- Se continuar não sendo possível fechar o vidro, procurar uma Concessionária Volkswagen ou uma empresa especializada.

### **⚠️ ADVERTÊNCIA**

**O fechamento dos vidros elétricos sem limitador de força pode causar ferimentos graves.**

- **Fechar sempre os vidros elétricos com atenção.**
- **Ninguém deve permanecer na área de funcionamento dos vidros elétricos, principalmente se o fechamento for realizado sem limitador de força.**
- **O limitador de força não evita que os dedos e outras partes do corpo sejam pressionados contra o quadro do vidro e, assim, sofram ferimentos.**

**i** O limitador de força também ocorre no fechamento de conforto dos vidros com a chave do veículo com comando remoto ou com a chave mecânica ⇒ Página 52. ◀

## Abrir e fechar o vidro corredeço do compartimento de carga

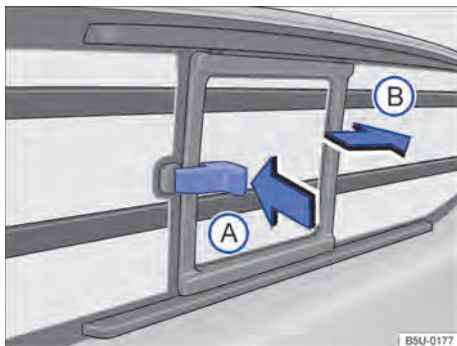



Fig. 39 No compartimento de carga: abertura do vidro corredeço.

 Em primeiro lugar, ler e observar as informações introdutórias e as indicações de segurança  na página 60.

### Abrir o vidro corredeço

Pressionar o fecho no sentido da seta ⇒ Fig. 39 (A) e ao mesmo tempo movimentar o vidro no sentido da seta (B).

### Fechar o vidro corredeço

Empurrar o vidro no sentido contrário ao da seta (B) até seu total travamento.

### ADVERTÊNCIA

O fechamento do vidro corredeço pode causar ferimento graves.

- Fechar o vidro corredeço sempre com cuidado.
- Antes de travar as portas, para maior segurança, certifique-se sempre que o vidro corredeço está fechado e o fecho está devidamente travado.

# Sentar de forma correta e segura

## Ajustar a posição do banco

### Introdução ao tema

Neste capítulo encontram-se informações relativas aos seguintes temas:

Perigo de uma postura incorreta no banco	67
Postura correta no banco	68
Comandos mecânicos do banco	69
Ajustar o apoio para cabeça	70
Desinstalar e instalar o apoio para cabeça	71
Ajustar a posição do volante	72

*Os bancos traseiros são válidos somente para a Saveiro Cabine Dupla.*

### Número de assentos

O veículo tem um número total de **dois** assentos: dois assentos dianteiros. Para Saveiro Cabine Dupla, o veículo tem um número total de **cinco** assentos: dois assentos dianteiros e três assentos traseiros. Cada assento está equipado com um cinto de segurança.

### Informações e alertas complementares:

- Cintos de segurança ⇒ Página 73
- Sistema de airbag ⇒ Página 85
- Transporte de crianças no veículo ⇒ Página 92

### ADVERTÊNCIA

Uma posição incorreta no veículo pode aumentar o risco de ferimentos graves ou fatais em manobras de direção e de frenagem súbita, em uma colisão ou acidente e no acionamento dos airbags.

- Antes da partida, todos os ocupantes devem adotar uma postura correta nos bancos e conservá-la durante a condução. Isto também é válido para o uso do cinto de segurança.
- Nunca transportar mais pessoas do que a quantidade de assentos com cinto de segurança disponível no veículo.
- Proteger sempre as crianças no veículo com um sistema de retenção homologado e apropriado a sua idade ⇒ Página 92, *Transporte de crianças no veículo*, ⇒ Página 85, *Sistema de airbag*.

### ADVERTÊNCIA (continuação)

- Manter sempre os pés na área para os pés durante a condução. Nunca colocar os pés, por exemplo, sobre o assento ou sobre o painel de instrumentos e nunca mantê-los para fora do veículo. Do contrário, o airbag e o cinto de segurança podem não proteger, aumentando o risco de ferimentos em um acidente.

### ADVERTÊNCIA

Antes de qualquer viagem, ajustar sempre corretamente o banco, o cinto de segurança e os apoios para cabeça, certificando-se de que o passageiro esteja com o cinto colocado corretamente.

- Empurrar o banco do passageiro para trás tanto quanto possível.
- Ajustar o banco do condutor de modo que haja no mínimo 25 cm de espaço entre o tórax e o centro do volante. Ajustar o banco do condutor longitudinalmente de modo que os pedais possam ser acionados totalmente com as pernas levemente dobradas e a distância da área do joelho para o painel de instrumentos seja de pelo menos 10 cm. Quando esta exigência não puder ser atendida em razão de particularidades físicas, entrar em contato obrigatoriamente com uma Concessionária Volkswagen para, se for o caso, efetuar instalações especiais.
- Nunca conduzir com o encosto do banco muito inclinado para trás. Quanto mais o encosto do banco estiver inclinado para trás, maior será o risco de ferimentos por uma disposição incorreta do cadarço do cinto de segurança e uma postura incorreta.
- Nunca conduzir com o encosto do banco inclinado para frente. Um airbag frontal acionado pode lançar o encosto do banco para trás e ferir.
- Adotar e manter a maior distância possível do volante e do painel de instrumentos. ▶

### **⚠️ ADVERTÊNCIA (continuação)**

- Sentar sempre de forma ereta com as costas contra o encosto do banco, nos bancos dianteiros corretamente ajustados. Não posicionar nenhuma parte do corpo diretamente ou muito próxima do local de instalação do airbag.
- Para os passageiros nos bancos traseiros, aumenta-se o risco de ferimentos graves quando eles não estiverem sentados de forma ereta, pois os cintos de segurança não estariam posicionados corretamente.

### **⚠️ ADVERTÊNCIA**

Um ajuste incorreto dos bancos pode causar acidentes e ferimentos graves.

- Ajustar os bancos somente com o veículo parado, pois, do contrário, eles podem se deslocar inesperadamente durante a condução, podendo provocar a perda de controle do veículo. Além disso, é adotada uma postura incorreta durante o ajuste.
- Ajustar a altura, a inclinação e a direção longitudinal dos bancos somente quando não houver ninguém na área de ajuste dos bancos.
- A área de ajuste dos bancos não deve ser restringida por objetos.

## Perigo de uma postura incorreta no banco



Em primeiro lugar, ler e observar as informações introdutórias e as indicações de segurança **⚠️** na página 66.

Se os cintos de segurança não forem usados ou forem colocados de forma incorreta, o risco de ferimentos graves ou fatais será aumentado. Os cintos de segurança somente podem proporcionar seu efeito protetor ideal com a correta disposição do cadarço do cinto. Uma postura incorreta no banco prejudica consideravelmente a proteção dos cintos de segurança. As consequências podem ser ferimentos graves ou até fatais. O risco de ferimentos graves ou fatais aumenta principalmente quando um airbag acionado atinge o ocupante que adotou uma postura incorreta. O condutor é o responsável por todos os ocupantes e, principalmente, pelas crianças transportadas no veículo.

A listagem a seguir contém exemplos de quais posições no banco podem ser perigosas para todos os ocupantes.

### **Sempre que o veículo estiver em movimento:**

- Nunca ficar de pé no veículo.
- Nunca ficar de pé sobre os bancos.
- Nunca se ajoelhar sobre os bancos.
- Nunca inclinar o encosto do banco muito para trás.
- Nunca se apoiar no painel de instrumentos.
- Nunca sentar somente na borda dianteira do banco.

- Nunca sentar voltado para o lado.
- Nunca se inclinar para fora do veículo.
- Nunca manter os pés para fora do veículo.
- Nunca colocar os pés sobre o painel de instrumentos.
- Nunca colocar os pés sobre o estofamento do banco ou sobre o encosto do banco.
- Nunca viajar na área para os pés.
- Nunca viajar no banco sem o cinto de segurança.
- Nunca permanecer no compartimento de bagagem interno.

### **⚠️ ADVERTÊNCIA**



Toda postura incorreta no veículo aumenta o risco de ferimentos graves ou fatais em caso de acidentes ou manobras de direção e de frenagem súbitas.

- Todos os ocupantes devem manter sempre a posição correta dos bancos e estar com o cinto bem colocado durante toda a viagem.
- Pela postura incorreta, o não uso do cinto de segurança ou uma distância muito pequena em relação ao airbag, os ocupantes se expõem a perigos de ferimentos fatais, especialmente quando os airbags são acionados e atingem um ocupante que adotou uma postura incorreta no banco.

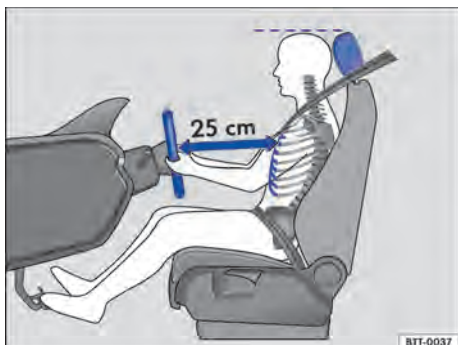
## Postura correta no banco



**Fig. 40** A distância correta entre o condutor e o volante deve ser de, no mínimo, 25 cm.

 **Em primeiro lugar, ler e observar as informações introdutórias e as indicações de segurança  na página 66.**

A seguir estão indicadas as posturas corretas para o condutor e para o passageiro.

Pessoas que, em razão de suas particularidades físicas, não conseguem adotar a postura correta devem informar-se em uma empresa especializada sobre possíveis instalações especiais. Somente com a postura correta se atinge a proteção ideal do cinto de segurança e dos airbags. Para isso, a Volkswagen recomenda as Concessionárias Volkswagen.

Para a própria segurança e para reduzir ferimentos em caso de manobra de frenagem súbita ou acidente, a Volkswagen recomenda as seguintes posturas ao sentar:

### Para o condutor vale:

- Colocar o encosto do banco em uma posição ereta, de modo que as costas se apoiem totalmente nele.
- Ajustar o banco de modo que a distância entre ele e o tórax tenha no mínimo 25 cm ⇒ Fig. 40 e que o condutor possa segurar o volante pela borda externa com as duas mãos e os braços ligeiramente dobrados.
- O volante ajustado deve apontar sempre na direção do tórax e não na direção do rosto.
- Ajustar o banco do condutor na direção longitudinal de modo que os pedais possam ser acionados com as pernas ligeiramente arqueadas.
- Ajustar a altura do banco do condutor de modo que o ponto superior do volante possa ser alcançado.

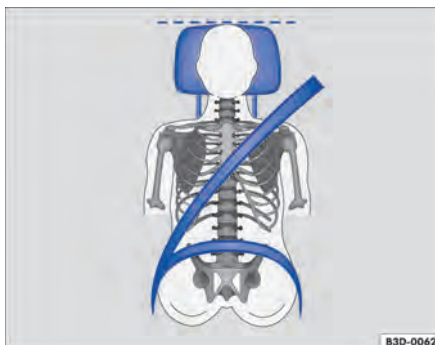

**Fig. 41** Posição correta do cadarço do cinto e ajuste correto do apoio para cabeça.

- Deixar sempre os dois pés na área para os pés, para manter sempre o controle do veículo.
- Colocar os cintos de segurança corretamente ⇒ Página 73.

### Para o passageiro dianteiro vale:

- Colocar o encosto do banco em uma posição ereta, de modo que as costas se apoiem totalmente nele.
- Deslocar o banco do passageiro dianteiro para trás tanto quanto possível, para que o airbag alcance sua proteção total em caso de acionamento.
- Manter ambos os pés na área para os pés durante a condução.
- Colocar os cintos de segurança corretamente ⇒ Página 73.

### Para os ocupantes do veículo da parte traseira vale:

- Para os bancos com apoio para cabeça: ajustar o apoio para cabeça de modo que a sua borda superior se encontre preferencialmente na mesma linha da parte superior da cabeça ⇒ Fig. 40 e ⇒ Fig. 41 – porém não abaixo da altura dos olhos. Posicionar a parte posterior da cabeça o mais perto possível do apoio para cabeça.
- Em caso de pessoas baixas, empurrar o apoio para cabeça para baixo até o batente, mesmo se a cabeça se encontrar abaixo da borda superior do apoio para cabeça.
- Em caso de pessoas altas, empurrar o apoio para cabeça para cima até o batente.
- Manter ambos os pés na área para os pés durante a condução.
- Regular e colocar os cintos de segurança corretamente ⇒ Página 73.



### Para o passageiro vale adicionalmente:

- Deslocar o banco do passageiro para trás tanto quanto possível para que o airbag alcance sua proteção total em caso de acionamento.

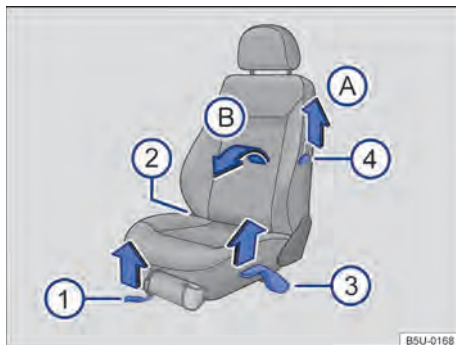

## Comandos mecânicos do banco



 Em primeiro lugar, ler e observar as informações introdutórias e as indicações de segurança  na página 66.

Os comandos estão dispostos em posição invertida no banco dianteiro direito.

Fig. 42 Comandos do banco esquerdo.

⇒ Fig. 42	Função	Ação
①	Deslocar o banco para frente ou para trás.	Puxar a alavanca e deslocar o banco. O banco deve travar após se soltar a alavanca!
②	Ajustar o encosto do banco.	Girar o manípulo.
③	Ajustar a altura do banco (somente o banco do condutor).	Mover a alavanca para cima e mover o corpo para frente (para levantar o encosto) ou para trás (para baixar o encosto).
④	Desbloquear e rebater o encosto do banco.	Levantar a alavanca ④, no sentido da seta A e, movimentar o encosto para frente, no sentido da seta B. Ao retornar à posição normal, certifique-se de que o encosto do banco esteja devidamente travado nesta posição.



## Ajustar o apoio para cabeça

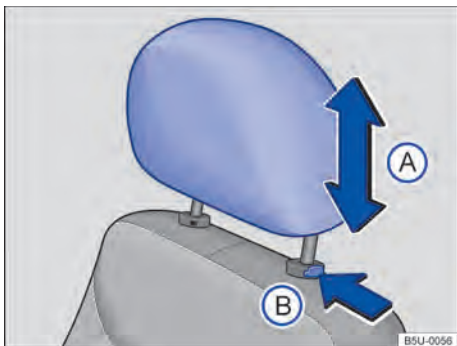



Fig. 43 Ajustar o apoio para cabeça dianteiro.

 **Em primeiro lugar, ler e observar as informações introdutórias e as indicações de segurança  na página 66.**

*Dependendo da versão do veículo o apoio para cabeça traseiro pode não estar disponível.*

Todos os assentos são equipados com apoio para cabeça, não disponível em algumas versões o apoio para cabeça traseiro central. O apoio para cabeça traseiro central destina-se somente ao assento central do banco traseiro. Por isso, não instalar o apoio para cabeça em outras posições.

### Ajustar a altura do apoio para cabeça dianteiro

- Empurrar o apoio para cabeça para cima ou para baixo na direção da seta ⇒ Fig. 43 (A) ⇒ .
- O apoio para cabeça deve travar-se com segurança em uma posição.

### Ajustar a altura do apoio para cabeça traseiro

- Empurrar o apoio para cabeça para cima na direção da seta ⇒ Fig. 44 (A) ou com a tecla ⇒ Fig. 44 (B) pressionada, empurrar para baixo ⇒ .
- O apoio para cabeça deve travar-se com segurança em uma posição.

### Ajuste correto do apoio para cabeça

Ajustar o apoio para cabeça de modo que a sua borda superior se encontre preferencialmente na mesma linha da parte superior da cabeça – porém não abaixo da altura dos olhos.

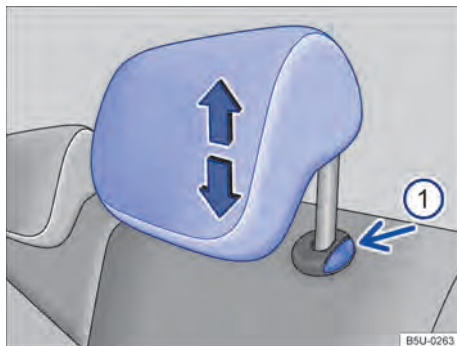

Fig. 44 Ajustar o apoio para cabeça traseiro.

### Ajuste do apoio para cabeça para pessoas baixas

Empurrar o apoio para cabeça para baixo até o batente, mesmo se a cabeça se encontrar abaixo da borda superior do apoio para cabeça. Nas posições mais baixas pode haver uma pequena lacuna entre o apoio para cabeça e o encosto do banco.

### Ajuste do apoio para a cabeça para pessoas altas

Empurrar o apoio para cabeça para cima até o batente.

## ADVERTÊNCIA

**A condução com os apoios para cabeça removidos ou ajustados incorretamente aumenta o risco de ferimentos graves ou fatais em caso de acidentes e manobras de direção e de frenagem súbitas.**

- Conduzir sempre com os apoios para cabeça corretamente instalados e ajustados, se houver uma pessoa no assento.
- Cada ocupante deve ajustar o apoio para cabeça corretamente conforme sua estatura, para reduzir o risco de ferimentos no pescoço em caso de acidente. Ao mesmo tempo, a borda superior do apoio para cabeça deve se encontrar preferencialmente na mesma linha da parte superior da cabeça – porém não abaixo da altura dos olhos. Posicionar a parte posterior da cabeça o mais perto possível do apoio para cabeça.
- Nunca ajustar o apoio para cabeça durante a condução.



## Desinstalar e instalar o apoio para cabeça

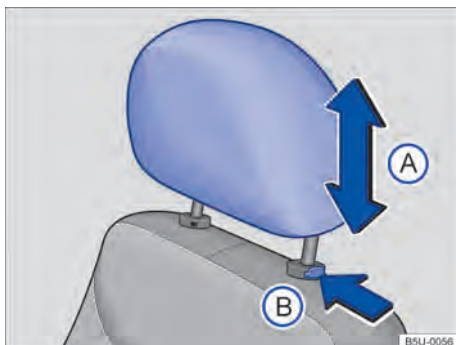





Fig. 45 Desinstalar o apoio para cabeça dianteiro.

 Em primeiro lugar, ler e observar as informações introdutórias e as indicações de segurança  na página 66.

*Dependendo da versão do veículo o apoio para cabeça traseiro pode não estar disponível.*

Todos os assentos são equipados com apoio para cabeça, não disponível em algumas versões o apoio para cabeça traseiro central. O apoio para cabeça traseiro central destina-se somente ao assento central do banco traseiro. Por isso, não instalar o apoio para cabeça em outras posições.

### Remover o apoio para cabeça dianteiro

- Empurrar o apoio para cabeça totalmente para cima ⇒ .
- Pressionar a tecla ⇒ Fig. 45 (B) no sentido da seta. Retirar o apoio para cabeça com a tecla pressionada.

### Instalar o apoio para cabeça dianteiro

- Posicionar o apoio para cabeça corretamente por meio de suas guias e encaixar nas guias do respectivo encosto do banco.
- Empurrar o apoio para a cabeça totalmente para baixo com a tecla (B) pressionada.
- Ajustar os apoios para cabeça de acordo com a postura correta no banco ⇒ Página 70.

### Remover o apoio para cabeça traseiro

- Empurrar o apoio para cabeça totalmente para cima ⇒ .
- Pressionar a tecla ⇒ Fig. 46 (B) no sentido da seta. Retirar o apoio para cabeça com a tecla pressionada.

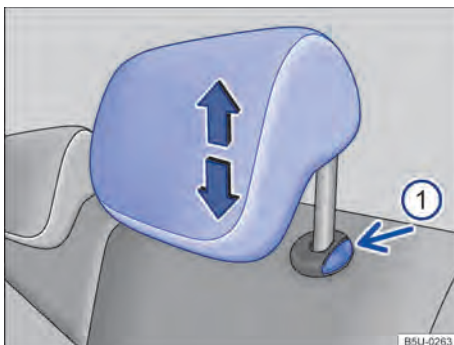

Fig. 46 Desinstalar o apoio para cabeça traseiro.

### Instalar o apoio para cabeça traseiro

- Posicionar o apoio para cabeça corretamente por meio de suas guias e encaixar nas guias do respectivo encosto do banco.
- Empurrar o apoio para cabeça para baixo com a tecla ⇒ Fig. 46 (B) pressionada.
- Ajustar os apoios para cabeça de acordo com a postura correta no banco ⇒ Página 70.

### ADVERTÊNCIA

A condução com os apoios para cabeça removidos ou ajustados incorretamente aumenta o risco de ferimentos graves ou fatais em caso de acidentes e manobras de direção e de frenagem súbitas.

- Conduzir sempre com os apoios para cabeça corretamente instalados e ajustados se houver uma pessoa no assento.
- Instalar os apoios para cabeça removidos de imediato, para que os passageiros estejam adequadamente protegidos.



### NOTA

Na remoção e instalação dos apoios para cabeça, atentar para que eles não batam no revestimento do teto ou no encosto do banco dianteiro. Caso contrário, o revestimento do teto e outras peças do veículo podem ser danificados. 



## Ajustar a posição do volante



**Fig. 47** Ajustar a posição do volante mecanicamente.

 Em primeiro lugar, ler e observar as informações introdutórias e as indicações de segurança  na página 66.

Ajustar o volante antes da condução e somente com o veículo parado.

- Empurrar a alavanca ⇒ **Fig. 47**  para baixo e colocar o volante na posição desejada.
- Ajustar o volante de modo que o condutor possa segurá-lo pela borda externa com as duas mãos e braços ligeiramente dobrados (posição das 9h e 3h).
- Pressionar a alavanca firmemente para cima e colocá-la na posição de fechamento até que ela esteja alinhada com o revestimento da coluna de direção ⇒ .

### ADVERTÊNCIA

O uso incorreto do ajuste da posição do volante e um ajuste incorreto do volante podem causar ferimentos graves ou fatais.

- Pressionar a alavanca  sempre com firmeza para cima após o ajuste, para que o volante não mude sua posição durante a condução.
- Nunca ajustar o volante durante a condução. Se for constatado que um ajuste é necessário durante a condução, parar de forma segura e ajustar o volante corretamente.
- O volante ajustado deve apontar sempre na direção do tórax e não na direção do rosto, para não restringir a proteção do airbag frontal do condutor em caso de um acidente.
- Segurar sempre o volante com ambas as mãos lateralmente na borda externa (posição das 9h e das 3h) durante a condução, para reduzir ferimentos causados por um acionamento do airbag frontal do condutor.
- Nunca segurar o volante na posição das 12 h ou de outra maneira, por exemplo, no centro do volante. No acionamento do airbag frontal do condutor podem ocorrer ferimentos graves nos braços, nas mãos e na cabeça.

# Cintos de segurança

## Introdução ao tema

Neste capítulo encontram-se informações relativas aos seguintes temas:

Luz de advertência .....	74
Colisões frontais e as leis da física .....	75
O que acontece com os ocupantes do veículo sem cinto de segurança? .....	76
Os cintos de segurança protegem .....	77
Manuseio dos cintos de segurança .....	78
Colocar ou tirar o cinto de segurança .....	79
Posição do cadarço do cinto de segurança ..	80
Ajustar o cadarço do cinto de segurança subabdominal no assento central do banco traseiro - Saveiro Cabine Dupla .....	82
Regulagem de altura do cinto de segurança ..	83
Enrolador automático do cinto de segurança, pré-tensionador do cinto de segurança e limitador de força do cinto de segurança .....	83
Serviço e descarte dos pré-tensionadores dos cintos de segurança .....	84

Verificar regularmente a condição de todos os cintos de segurança. Em caso de avarias no cadarço do cinto de segurança, ligações do cinto de segurança, enrolador automático do cinto de segurança ou fecho do cinto de segurança, o respectivo cinto deve ser substituído imediatamente por uma Concessionária Volkswagen ⇒  Empresas especializadas devem utilizar peças de reposição corretas, compatíveis com o veículo, com a versão e com o ano-modelo. Para isso, a Volkswagen recomenda as Concessionárias Volkswagen.

### Informações e alertas complementares:

- Ajustar a posição do banco ⇒ Página 66
- Sistema de airbag ⇒ Página 85
- Transporte de crianças no veículo ⇒ Página 92
- Acessórios, reposição de peças, reparos e modificações ⇒ Página 247

### ADVERTÊNCIA

**Cintos de segurança não colocados ou colocados incorretamente proporcionam risco de ferimentos graves ou fatais. A proteção ideal dos cintos de segurança é obtida apenas quando os cintos de segurança são colocados e utilizados corretamente.**

### ADVERTÊNCIA (continuação)

- Cintos de segurança são o meio mais eficiente para reduzir o risco de ferimentos graves e fatais em caso de acidente. Para a proteção do condutor e de todos os ocupantes do veículo, os cintos de segurança devem estar sempre bem colocados enquanto o veículo estiver em movimento.
- Todos os ocupantes do veículo devem assumir sempre a posição correta no banco, colocar corretamente o respectivo cinto de segurança antes da condução e mantê-lo colocado durante a condução. Isto é válido para todos os passageiros em qualquer condição de tráfego do veículo.
- Proteger as crianças no veículo durante a condução com um sistema de retenção correspondente à idade da criança, com os cintos de segurança corretamente colocados ⇒ Página 92.
- Conduza o veículo somente quando todos os passageiros estiverem com o cinto de segurança colocado corretamente.
- Encaixar a lingueta do cinto de segurança somente no fecho do cinto de segurança do assento correspondente e fixar firmemente. O uso de um fecho do cinto de segurança não pertencente ao respectivo assento reduz a proteção e pode causar ferimentos graves.
- Jamais deixar objetos estranhos ou líquidos penetrarem nos engates dos fechos dos cintos de segurança. Isto pode limitar a funcionalidade e o travamento dos fechos dos cintos de segurança e dos cintos de segurança.
- Nunca tirar o cinto de segurança durante a condução do veículo.
- Colocar sempre um único cinto de segurança por pessoa.
- Nunca transportar crianças ou bebês no colo.
- Não conduzir com roupas soltas, por exemplo, um casaco sobre um paletó, pois isto restringirá o assentamento correto e a funcionalidade do cinto de segurança.

## ⚠️ ADVERTÊNCIA

Cintos de segurança danificados representam um grande perigo e podem causar ferimentos graves ou fatais.

- Nunca danificar o cinto de segurança prensando-o na porta ou no mecanismo do banco.
- Se o tecido do cinto de segurança ou outras peças do cinto de segurança estiverem danificados, os cintos de segurança podem se romper em um acidente ou em uma manobra de frenagem brusca.
- Substituir imediatamente os cintos de segurança danificados por cintos de segurança novos em uma Concessionária Volkswagen.

## ⚠️ ADVERTÊNCIA (continuação)

Cintos de segurança que foram utilizados durante um acidente e, por isso, sofreram alongamento ou disparo do pré-tensionador, devem ser substituídos por uma Concessionária Volkswagen. A substituição poderá ser necessária mesmo quando não houver dano visível. Além disso, as ancoragens dos cintos de segurança devem ser verificadas.

- Nunca tentar reparar, modificar ou desmontar os cintos de segurança por conta própria. Apenas uma Concessionária Volkswagen pode realizar reparos no cinto de segurança, no enrolador automático e nas peças de fixação do cinto de segurança.

## Luz de advertência



Fig. 48 Luz de advertência do instrumento combinado.



Em primeiro lugar, ler e observar as informações introdutórias e as indicações de segurança ⚠️ na página 73.

Dependendo da versão do veículo a luz de advertência do cinto de segurança pode não estar disponível.

Acesa ou piscando	Causa possível	Solução
	Cinto de segurança do condutor não colocado.	Colocar os cintos de segurança.

Ao ligar a ignição, algumas luzes de advertência e de controle se acendem rapidamente para verificação da função. Elas se apagam após alguns segundos.

Quando o cinto de segurança não estiver colocado antes do início da condução e a uma velocidade superior a aproximadamente 25 km/h ou quando o cinto for retirado durante a condução, um alerta sonoro é emitido durante alguns segundos. Adicionalmente, a luz de advertência pisca.



A luz de advertência só se apaga quando, com a ignição ligada, o condutor tiver colocado o respectivo cinto.

## ⚠️ ADVERTÊNCIA

Cinto de segurança não colocado ou colocado incorretamente proporciona risco de ferimentos graves ou fatais. A proteção ideal do cinto de segurança é obtida apenas quando o cinto é utilizado corretamente.



**Fig. 49** Um veículo com os ocupantes sem cintos de segurança está em rota de colisão com um muro.

 **Em primeiro lugar, ler e observar as informações introdutórias e as indicações de segurança  na página 73.**

O princípio físico de uma colisão frontal pode ser explicado com facilidade. Assim que o veículo entra em movimento  $\Rightarrow$  Fig. 49, uma energia de movimento age tanto no veículo quanto sobre seus ocupantes. Essa energia é denominada “energia cinética”.

Quanto maior a velocidade e o peso do veículo, mais energia deve ser amortecida em caso de acidente.

A velocidade do veículo, entretanto, é o fator mais significativo. Quando, por exemplo, a velocidade dobra de 25 km/h para aproximadamente 50 km/h, a energia cinética é quadruplicada!

A intensidade da “energia cinética” depende em grande parte da velocidade do veículo, do peso do veículo e dos ocupantes do veículo. Com velocidade e peso crescentes, mais energia precisa ser dissipada em caso de um acidente.

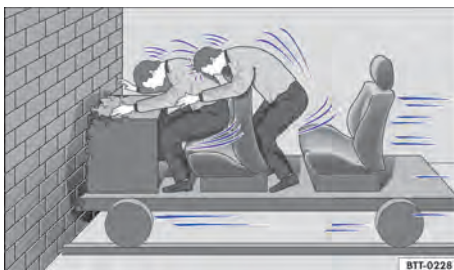

**Fig. 50** Um veículo com os ocupantes sem cintos de segurança colide com o muro.

Os ocupantes do veículo que não colocaram seus cintos de segurança não estão, portanto, “presos” ao seu veículo. Consequentemente, essas pessoas continuarão a se movimentar com a mesma velocidade do veículo antes da colisão, até que parem! Uma vez que os ocupantes do veículo não estão usando o cinto de segurança em nosso exemplo, a energia cinética total dos ocupantes do veículo, em caso de colisão, só é dissipada pelo impacto contra o muro  $\Rightarrow$  Fig. 50.



A uma velocidade de aproximadamente 30 km/h até aproximadamente 50 km/h, em um acidente ocorrem forças atuantes no corpo que podem exceder facilmente uma tonelada (1.000 kg). As forças atuantes sobre o corpo aumentam ainda mais em velocidades maiores.

Este exemplo não se aplica somente a colisões frontais, mas sim a todos os tipos de acidentes e colisões. 

## O que acontece com os ocupantes do veículo sem cinto de segurança?



**Fig. 51** O condutor sem o cinto de segurança é lançado para frente.

 **Em primeiro lugar, ler e observar as informações introdutórias e as indicações de segurança**  **na página 73.**

Muitas pessoas acreditam ser possível segurar o próprio corpo com as mãos em um acidente leve. Isto não é possível!

Mesmo em velocidades mínimas de impacto, o corpo sofre a ação de forças que não podem mais ser amortecidas com os braços e as mãos. Em caso de uma colisão frontal, os ocupantes do veículo sem cinto de segurança são lançados para frente e batem de forma descontrolada em partes do interior do veículo, como, por exemplo, volante, painel de instrumentos e para-brisa ⇒ [Fig. 51](#).

O sistema de airbag não substitui o cinto de segurança. O acionamento dos airbags proporciona somente uma proteção complementar. Os airbags não são acionados em todos os tipos de acidentes. Mesmo quando o veículo estiver equipado com um sistema de airbag, todos os ocupantes do veículo devem estar com o cinto de segurança



**Fig. 52** O passageiro sem cinto de segurança no banco traseiro é lançado para frente sobre o condutor com cinto.

corretamente colocado durante toda a condução, inclusive o condutor. Com isso, o perigo de ferimentos graves ou fatais em caso de acidentes é reduzido - independentemente da existência ou não de um airbag para o assento.

Um airbag é acionado somente uma vez. Para obter a melhor proteção possível, os cintos de segurança devem estar sempre colocados corretamente para garantir a proteção mesmo sem o acionamento dos airbags. Os ocupantes do veículo sem cinto de segurança podem ser lançados para fora do veículo e, assim, sofrer ferimentos ainda mais graves ou fatais.



Também é importante que os ocupantes do veículo nos bancos traseiros coloquem os cintos de segurança corretamente, uma vez que são lançados de forma descontrolada pelo interior do veículo em caso de acidente. Um passageiro no banco traseiro sem cinto de segurança coloca em risco a própria segurança e a segurança do condutor e dos demais ocupantes do veículo ⇒ [Fig. 52](#).



## Os cintos de segurança protegem



**Fig. 53** Conductor protegido pelo cinto de segurança colocado corretamente em uma manobra de frenagem súbita.

 **Em primeiro lugar, ler e observar as informações introdutórias e as indicações de segurança  na página 73.**

Os cintos de segurança colocados corretamente podem fazer uma grande diferença. Os cintos de segurança colocados corretamente mantêm os ocupantes do veículo na posição correta no banco e reduzem bastante a ação da energia cinética em caso de acidente. Os cintos de segurança também ajudam a impedir movimentos descontrolados que podem resultar em ferimentos graves. Adicionalmente, os cintos de segurança corretamente colocados reduzem o perigo de ser lançado para fora do veículo ⇒ Fig. 53.

Ocupantes do veículo com cintos de segurança colocados corretamente se beneficiam amplamente do fato de que a energia cinética é absorvida pelos cintos de segurança. A estrutura da parte dianteira do veículo e outras características de se-

gurança passiva do veículo, como, por exemplo, o sistema de airbag, também contribuem para uma redução da ação da energia cinética. Assim, a energia resultante diminui, reduzindo o risco de ferimentos.

Os exemplos ilustrados descrevem colisões frontais. Os cintos de segurança corretamente colocados também reduzem bastante o risco de ferimentos em todos os demais tipos de acidente. Por esse motivo, os cintos de segurança devem ser colocados antes de cada condução, mesmo quando a intenção for só “dar uma volta no quarteirão”. Atentar se todos os passageiros estão com os cintos de segurança colocados corretamente.

Estatísticas de acidentes comprovaram que o uso correto dos cintos de segurança diminui consideravelmente o risco de ferimentos e aumenta a chance de sobrevivência em um acidente grave. Além disso, os cintos de segurança corretamente colocados asseguram o funcionamento ideal dos airbags acionados em caso de acidente. Por esse motivo, o uso do cinto de segurança é prescrito em lei na maioria dos países.

Apesar de o veículo estar equipado com airbags, os cintos de segurança devem ser colocados. Os airbags frontais, por exemplo, são acionados somente em alguns acidentes frontais. Os airbags frontais não são acionados em colisões frontais leves, colisões laterais, colisões traseiras leves, capotamentos e em qualquer acidente no qual o valor de acionamento do airbag na unidade de controle não alcançar o limite mínimo.

Por esse motivo, colocar sempre os cintos de segurança e observar se todos os passageiros estão com o cinto de segurança colocado corretamente antes do início da condução! 

## Manuseio dos cintos de segurança



Em primeiro lugar, ler e observar as informações introdutórias e as indicações de segurança  na página 73.

### Lista de controle

Manuseio do cinto de segurança ⇒ :

- ✓ Verificar regularmente o estado de todos os cintos de segurança.
- ✓ Manter os cintos de segurança limpos.
- ✓ Manter objetos estranhos e líquidos sempre afastados do cadarço do cinto de segurança, da lingueta do cinto e do engate do fecho do cinto.
- ✓ Não prensar nem danificar o cinto de segurança e a lingueta do cinto de segurança (por exemplo, ao fechar a porta).
- ✓ Nunca desmontar, alterar ou reparar o cinto de segurança e os elementos de fixação do cinto de segurança.
- ✓ Colocar sempre o cinto de segurança de forma correta antes de qualquer condução e mantenha-o colocado durante a condução.

### Cinto de segurança torcido

Se um cinto de segurança não puder ser retirado com facilidade, é possível que o cinto de segurança esteja torcido no interior do revestimento lateral em razão de um retorno muito rápido do cinto de segurança. Neste caso:

- Puxar o cinto de segurança totalmente para fora pela lingueta do cinto de segurança, lentamente e com cuidado.
- Eliminar a torção do cinto de segurança e conduzi-lo lentamente de volta, com a mão.

Mesmo que a torção do cinto de segurança não possa ser eliminada, colocar o cinto de segurança. Nesse caso, a torção não deve se localizar em uma área do cinto de segurança que esteja apoiada diretamente no corpo! Procurar o mais rápido possível uma Concessionária Volkswagen para eliminar a torção.

### ADVERTÊNCIA

O manuseio incorreto do cinto de segurança aumenta o risco de ferimentos graves ou fatais.



- Verificar regularmente os cintos de segurança e as peças integrantes quanto à sua perfeita condição.
- Manter os cintos de segurança sempre limpos.
- Não permitir que o cadarço do cinto de segurança seja prensado, danificado ou que entre em atrito com superfícies afiadas.
- Manter o fecho do cinto de segurança e o engate do fecho da lingueta do cinto de segurança sempre livres de objetos estranhos e de líquidos.



## Colocar ou tirar o cinto de segurança



**Fig. 54** Introduzir a lingueta do cinto de segurança no fecho do cinto de segurança.

 **Em primeiro lugar, ler e observar as informações introdutórias e as indicações de segurança**  na página 73.

Cintos de segurança colocados corretamente mantêm os ocupantes do veículo em uma condição de máxima proteção em manobras de frenagem ou acidentes .

### Colocar o cinto de segurança

Colocar cinto de segurança antes de qualquer condução.

- Ajustar sempre os bancos e o apoio para cabeça de forma correta  $\Rightarrow$  Página 66.
- Puxar o cadarço do cinto de segurança pela lingueta do cinto de segurança uniformemente sobre o tórax e a região pélvica. Ao mesmo tempo, **não** torcer o cadarço do cinto de segurança  $\Rightarrow$  .
- Introduzir a lingueta do cinto de segurança firmemente no fecho do cinto de segurança correspondente ao banco  $\Rightarrow$  Fig. 54.
- Realizar um teste de tração no cinto de segurança quanto ao travamento seguro da lingueta do cinto de segurança.

### Tirar o cinto de segurança

Tirar o cinto de segurança apenas com o veículo parado  $\Rightarrow$  .



**Fig. 55** Soltar a lingueta do cinto de segurança do fecho do cinto de segurança.

- Pressionar a tecla vermelha no fecho do cinto de segurança  $\Rightarrow$  Fig. 55. A lingueta do cinto de segurança salta para fora.
- Conduzir o cinto de segurança manualmente de volta para que o cadarço do cinto de segurança enrole mais facilmente, o cinto não se torça e o revestimento não seja danificado.

### ADVERTÊNCIA

**Uma posição incorreta do cadarço do cinto de segurança pode causar ferimentos graves ou fatais em caso de acidente.**

- **A proteção ideal dos cintos de segurança só é obtida quando o encosto do banco estiver em uma posição vertical e o cinto estiver colocado corretamente, conforme a estatura do ocupante.**
- **A retirada do cinto de segurança durante a condução pode causar ferimentos graves ou fatais em caso de acidentes ou manobras de frenagem!**

## Posição do caderço do cinto de segurança

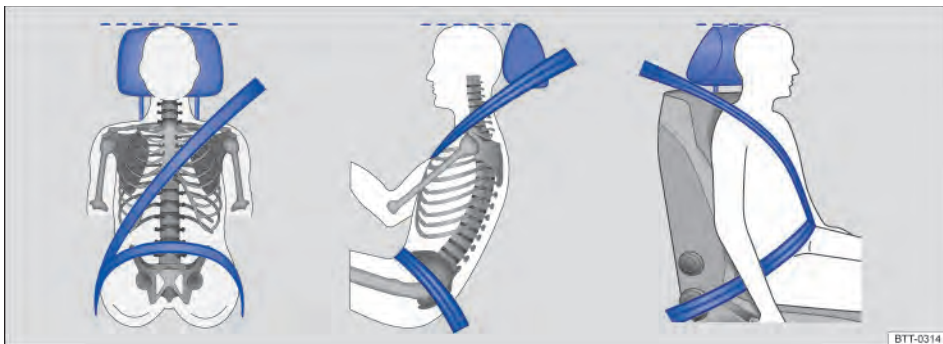



Fig. 56 Posição correta do caderço do cinto de segurança e ajuste correto do apoio para cabeça.



Fig. 57 Posição correta do caderço do cinto de segurança para mulheres grávidas.

 **Em primeiro lugar, ler e observar as informações introdutórias e as indicações de segurança**  **na página 73.**

Os cintos de segurança somente oferecem proteção ideal em um acidente e diminuem o risco de ferimentos graves ou fatais com a posição correta do caderço. Além disso, a posição correta do caderço do cinto de segurança mantém os ocupantes do veículo em uma posição de máxima proteção em caso de ativação do airbag. Por esse motivo, colocar o cinto de segurança e observar a posição correta do caderço do cinto de segurança.

Uma posição incorreta no banco pode causar ferimentos graves ou fatais ⇒ Página 66. *Ajustar a posição do banco.*

### Posição correta do caderço do cinto de segurança

- A parte sobre a região do ombro do cinto de segurança deve passar sempre sobre o centro do ombro e nunca sobre o pescoço, sobre o braço, sob o braço ou por trás das costas.
- A faixa inferior do cinto de segurança deve passar sempre pela região pélvica e nunca sobre o abdome.
- Deixar o cinto de segurança sempre plano e firme sobre o corpo. Se necessário, esticar um pouco o caderço do cinto de segurança.

Nas **mulheres grávidas**, o cinto de segurança deve passar uniformemente sobre o tórax e o mais baixo possível da região pélvica, bem como estar plano sobre o corpo, para que não haja pressão abdominal - e isso durante toda a gravidez ⇒ Fig. 57.

### Adequar a posição do caderço do cinto de segurança à estatura

A posição do caderço do cinto de segurança pode ser adequada com os seguintes equipamentos:

- Regulagem de altura do cinto de segurança para os bancos ⇒ Página 83.
- Bancos com ajuste de altura ⇒ Página 66.

### **ADVERTÊNCIA**

**Uma posição incorreta do caderço do cinto de segurança pode causar ferimentos graves em caso de acidente ou manobras de frenagem ou direção súbitas.** 

**⚠️ ADVERTÊNCIA (continuação)**

- A proteção ideal dos cintos de segurança só é obtida quando o encosto do banco estiver em uma posição vertical e o cinto de segurança estiver colocado corretamente.
- O próprio cinto de segurança ou um cinto solto pode causar ferimentos graves se o cinto de segurança se deslocar de partes duras do corpo na direção de partes mais sensíveis (por exemplo, a barriga).
- A parte sobre a região do ombro do cinto de segurança deve passar sobre o centro do ombro e nunca sob o braço ou sobre o pescoço.
- O cinto de segurança deve estar plano e firme sobre a parte superior do corpo.
- A faixa inferior do cinto de segurança deve passar sempre pela frente da região pélvica e nunca sobre o abdome. O cinto de segurança deve estar plano e firme sobre a região pélvica. Se necessário, esticar um pouco o cadarço do cinto de segurança.
- A faixa inferior do cinto de segurança deve passar o mais baixo possível pela região pélvica de grávidas e estar plana ao redor da barriga “arredondada”.

**⚠️ ADVERTÊNCIA (continuação)**



- Não torcer o cadarço do cinto de segurança quando colocado.
- Nunca manter o cinto de segurança afastado do corpo com a mão.
- Não conduzir o cadarço do cinto de segurança sobre objetos sólidos ou frágeis, por exemplo, óculos, canetas ou chaves.
- Nunca alterar a posição do cinto de segurança por meio de grampos, olhais de retenção ou similares.

**i** Pessoas que não conseguem a posição ideal do cadarço do cinto de segurança em razão de particularidades de seus corpos devem se informar em uma Concessionária Volkswagen ou em uma empresa especializada sobre possíveis instalações especiais para conseguir a proteção ideal dos cintos de segurança e dos airbags antes de iniciar a utilização do veículo. Para isso, a Volkswagen recomenda as Concessionárias Volkswagen.

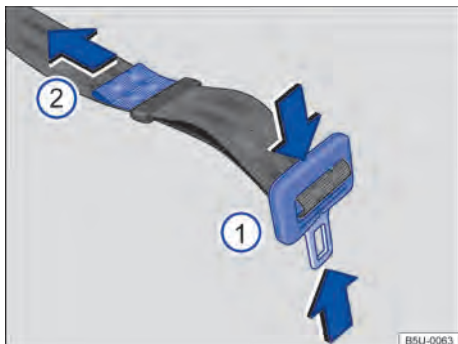
## Ajustar o cadarço do cinto de segurança subabdominal no assento central do banco traseiro - Saveiro Cabine Dupla



**Fig. 58** Ajustar o cadarço do cinto de segurança subabdominal.

 Em primeiro lugar, ler e observar as informações introdutórias e as indicações de segurança  na página 73.

*Os cintos de segurança no assento do banco traseiro são válidos somente para algumas versões e/ou modelos da Saveiro Cabine Dupla.*

Cintos de segurança colocados corretamente mantêm os ocupantes do veículo em uma condição de máxima proteção em manobras de frenagem ou acidentes ⇒ .

Com o ajuste do cinto de segurança é possível regular o comprimento dos cintos de segurança na região do abdome conforme o corpo para que o cinto de segurança possa ser colocado corretamente:

- Ajustar sempre o apoio para cabeça de forma correta ⇒ Página 66.
- Pressionar a lingueta na direção das setas ⇒ Fig. 58  e alongar totalmente o cinto de segurança.

- Introduzir a lingueta do cinto de segurança firmemente no fecho do cinto correspondente ao assento central do banco traseiro, sem cruzar os fechos.
- Apertar a lingueta contra o fecho do cinto de segurança e puxar a extremidade  no sentido da seta, até atingir uma folga máxima de 5 cm (3 dedos) na região pélvica.
- Posicionar o passador do cinto de segurança o mais próximo possível da extremidade do cinto de segurança.
- Realizar um teste de tração no cinto de segurança para verificar quanto ao travamento seguro da lingueta do cinto de segurança.

### ADVERTÊNCIA



Uma posição incorreta do cadarço do cinto de segurança pode causar ferimentos graves ou fatais em caso de acidente.

- A proteção ideal dos cintos de segurança só é obtida quando o encosto do banco estiver em uma posição vertical e o cinto de segurança estiver colocado corretamente, conforme a estatura do ocupante.
- A retirada do cinto de segurança durante a condução pode causar ferimentos graves ou fatais em caso de acidentes ou manobras de frenagem!
- A lingueta do cinto de segurança subabdominal traseiro deve sempre estar introduzida no respectivo fecho, estando o cinto de segurança em uso ou não, pois o cinto de segurança solto possibilita riscos de acidentes no acesso e saída do banco traseiro. 

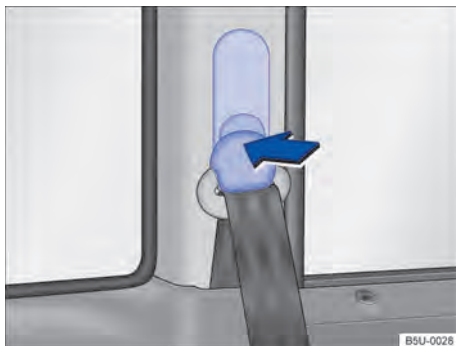
## Regulagem de altura do cinto de segurança



**Fig. 59** Ao lado dos bancos: regulagem de altura do cinto de segurança.

 **Em primeiro lugar, ler e observar as informações introdutórias e as indicações de segurança  na página 73.**

Dependendo da versão do veículo, a regulagem de altura do cinto de segurança pode não estar disponível.

Com o auxílio da regulagem de altura do cinto de segurança para os bancos, é possível regular a posição dos cintos de segurança na área do ombro conforme a estatura para que o cinto de segurança possa ser colocado corretamente:



- Pressionar o dispositivo regulador no sentido da seta e mantê-lo pressionado ⇒ [Fig. 59](#).
- Deslocar o dispositivo regulador para cima ou para baixo até que o cinto de segurança esteja regulado sobre o meio do ombro ⇒ [Página 80, Posição do cadarço do cinto de segurança](#).
- Soltar o dispositivo regulador.
- Verificar se o dispositivo regulador foi encaixado puxando o cinto de segurança algumas vezes.

Para as versões que não possuem esta regulagem manual, os cintos de segurança podem ser levantados ou abaixados por meio de duas posições alternativas na coluna. Para isto, a Volkswagen recomenda as Concessionárias Volkswagen.

### **ADVERTÊNCIA**

**Nunca regular a altura do cinto de segurança durante a condução.**

## Enrolador automático do cinto de segurança, pré-tensionador do cinto de segurança e limitador de força do cinto de segurança

 **Em primeiro lugar, ler e observar as informações introdutórias e as indicações de segurança  na página 73.**

Os cintos de segurança do veículo são parte do conceito de segurança do veículo ⇒ [Página 87](#) e são compostos pelas importantes funções a seguir:

### **Enrolador automático do cinto de segurança**

Cada cinto de segurança está equipado com um enrolador automático do cinto de segurança na parte sobre a região do ombro do cinto de segurança. Puxando-se lentamente o cinto de segurança ou em condução normal, é garantida a total liberdade de movimentos na região do ombro do cinto de segurança. Porém, na retirada rápida do cinto de segurança, frenagens súbitas, viagem por

montanhas, curvas e aceleração, o enrolador automático do cinto de segurança bloqueia o cinto de segurança.

### **Pré-tensionador do cinto de segurança**

Os cintos de segurança de veículos com airbag estão equipados com pré-tensionador e limitador de força.

Os pré-tensionadores do cinto de segurança são acionados por sensores e tensionam os cintos de segurança na direção contrária de extração em colisões frontais, laterais e traseiras mais graves. As folgas do cinto de segurança são eliminadas quando o pré-tensionador atua e, deste modo, pode reduzir o movimento para frente dos ocupantes do veículo ou o movimento dos ocupantes do veículo na direção do impacto. O pré-tensionador do cinto de segurança trabalha junto com o sistema de airbag. O pré-tensionador do cinto de segurança não ►



é acionado em colisões frontais mais leves, colisões laterais ou traseiras, capotamento e outros acidentes em que não são produzidas forças consideráveis.

Um pó fino poderá ser gerado no acionamento. Isso é perfeitamente normal e não representa risco de incêndio no veículo.

### Limitador de força do cinto de segurança

Um limitador de força do cinto de segurança minimiza a força do cinto de segurança que atua sobre o corpo em caso de acidente.

## Serviço e descarte dos pré-tensionadores dos cintos de segurança



 Em primeiro lugar, ler e observar as informações introdutórias e as indicações de segurança  na página 73.

Em trabalhos no pré-tensionador do cinto de segurança, bem como na desinstalação e instalação de outras peças do veículo durante reparos, o cinto de segurança pode ser danificado imperceptivelmente. Como consequência, os pré-tensionadores dos cintos de segurança podem não funcionar corretamente em caso de acidente ou sequer funcionar.

Para que a eficácia dos pré-tensionadores dos cintos de segurança não seja prejudicada e as peças desmontadas não causem ferimentos ou contami-nem o ambiente, prescrições devem ser observadas. As Concessionárias Volkswagen conhecem essas prescrições.

### ADVERTÊNCIA

**O tratamento incorreto e até mesmo reparos realizados nos cintos de segurança, enroladores do cinto de segurança automáticos e pré-tensionadores dos cintos de segurança aumentam o risco de ferimentos graves ou fatais. Nesse caso, o pré-tensionador do cin-**

 No sucateamento do veículo ou de peças individuais do sistema, todas as prescrições de segurança devem ser observadas. Estas prescrições são do conhecimento das Concessionárias Volkswagen. 



### ADVERTÊNCIA (continuação)

to de segurança poderia não ser acionado, apesar de necessário, ou ser acionado inesperadamente.

- Reparos e regulagens, bem como a desinstalação e instalação de peças nos pré-tensionadores dos cintos de segurança ou nos cintos de segurança só podem ser realizados em uma Concessionária Volkswagen ⇒ *Página 247, Acessórios, reposição de peças, reparos e modificações.*

- Os pré-tensionadores dos cintos de segurança e os enroladores dos cintos de segurança automáticos não podem ser reparados e devem, sim, ser substituídos.

- Os pré-tensionadores dos cintos de segurança têm capacidade para apenas um acionamento. Uma vez acionados os pré-tensionadores do cinto de segurança, devem ser substituídos.

 Os módulos dos airbags e dos pré-tensionadores dos cintos de segurança podem conter substâncias tóxicas. Por isto, é proibido o seu descarte / disposição com o lixo doméstico. Para sua maior segurança e conforto, a Volkswagen recomenda fazer a substituição dos módulos dos airbags e dos pré-tensionadores dos cintos de segurança somente em uma Concessionária Volkswagen. 

# Sistema de airbag

## Introdução ao tema

Neste capítulo encontram-se informações relativas aos seguintes temas:

Luz de controle .....	86
Descrição e função dos airbags .....	87
Airbags frontais .....	89
Desligar e ligar o airbag frontal do passageiro manualmente com o interruptor acionado pela chave .....	90

O veículo pode estar equipado com um airbag frontal para o condutor e outro para o passageiro. Os airbags frontais oferecem proteção adicional para o tórax e a cabeça do condutor e do passageiro, quando o banco, os cintos de segurança, os apoios para cabeça e, para o condutor, o volante estiverem ajustados corretamente e forem utilizados. Os airbags foram desenvolvidos somente para proteção adicional. Os airbags não substituem os cintos de segurança, que devem ser utilizados sempre, mesmo quando o veículo estiver equipado com airbags frontais.

### Informações e alertas complementares:

- Orientações para condução ⇒ Página 33
- Posição correta dos bancos ⇒ Página 66
- Cintos de segurança ⇒ Página 73
- Transporte de crianças no veículo ⇒ Página 92
- Conservar e limpar o interior do veículo ⇒ Página 228
- Acessórios, reposição de peças, reparos e modificações ⇒ Página 247
- Informações ao consumidor ⇒ Página 255

### ADVERTÊNCIA

**Nunca confiar somente no sistema de airbag para se proteger.**

- Mesmo quando um airbag é acionado, ele tem somente uma função de proteção adicional.
- O sistema de airbag proporciona proteção máxima com o cinto de segurança colocado corretamente e reduz o risco de ferimentos ⇒ Página 73, *Cintos de segurança*.
- Todos os ocupantes do veículo devem assumir sempre a posição correta no banco, colocar corretamente o cinto de segurança

### ADVERTÊNCIA (continuação)

**correspondente ao banco antes da condução e mantê-lo colocado corretamente durante a condução. Isto também é válido para o passageiro.**

### ADVERTÊNCIA

**Objetos entre os ocupantes do veículo e a área de expansão dos airbags aumentam o risco de ferimentos no acionamento do airbag. Assim, a área de expansão dos airbags seria alterada ou os objetos seriam arremessados contra os corpos dos ocupantes.**

- Nunca segurar objetos nas mãos ou carregá-los no colo durante a condução.
- Nunca transportar objetos no banco do passageiro. Os objetos podem alcançar a área de expansão dos airbags durante manobras súbitas de frenagem ou de condução e ser arremessados de forma perigosa pelo interior do veículo no acionamento do airbag.
- Ocupantes dos bancos dianteiros, inclusive crianças, animais e objetos não devem permanecer na área de expansão dos airbags.

### ADVERTÊNCIA

**A função de proteção do sistema de airbag é suficiente para apenas um acionamento dos airbags. Se os airbags tiverem sido acionados, será necessário substituir o sistema.**

- Os airbags acionados e as respectivas peças do sistema devem ser substituídos por peças novas que estejam liberadas para o veículo pela Volkswagen.
- Reparos e modificações no veículo devem ser realizados somente por uma Concessionária Volkswagen. As Concessionárias Volkswagen possuem as ferramentas necessárias, aparelhos de diagnóstico, informações de reparo e pessoal qualificado.
- Nunca instalar no veículo peças de airbag desmontadas de veículos antigos ou originárias de reciclagem.
- Nunca alterar quaisquer componentes do sistema de airbag.

## ⚠️ ADVERTÊNCIA

Um pó fino poderá ser gerado no acionamento dos airbags. Isto é perfeitamente normal e não representa risco de incêndio no veículo.

- O pó fino pode irritar a pele e a mucosa dos olhos bem como causar dificuldades respiratórias, especialmente em pessoas que sofrem ou sofreram de asma ou outras limitações na condição respiratória. Para reduzir os problemas respiratórios, descer do veículo ou abrir os vidros ou as portas para respirar ar fresco.

- No contato com o pó, lavar as mãos e o rosto com sabonete suave e água antes da próxima refeição.

## ⚠️ ADVERTÊNCIA (continuação)

- Não deixar o pó entrar em contato com os olhos ou com ferimentos não cicatrizados.
- Enxaguar os olhos com água se houver contato com o pó.

## ⚠️ ADVERTÊNCIA

O uso de produtos de limpeza que contêm solventes torna a superfície dos módulos de airbag porosa. Em caso de um acidente com o acionamento do airbag, as peças de material sintético que se soltam podem causar ferimentos graves.

- Nunca tratar o painel de instrumentos e a superfície do módulo do airbag com produtos de limpeza com solvente.

## Luz de controle

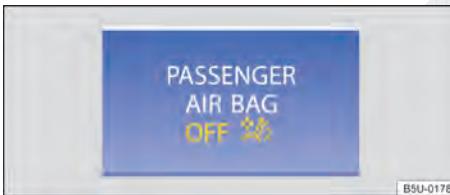

Fig. 60 Luz de controle no painel de instrumentos para o airbag frontal do passageiro desligado.



Em primeiro lugar, ler e observar as informações introdutórias e as indicações de segurança ⚠️ na página 85.

Dependendo da versão do veículo a luz de controle no painel de instrumentos para o airbag frontal do passageiro pode não estar disponível.

Aceso	Local	Causa possível	Solução
	Instrumento combinado.	Sistema de airbag ou do pré-tensionador dos cintos de segurança avariado.	Procurar uma Concessionária Volkswagen ou uma empresa especializada e mandar verificar o sistema imediatamente.
<b>OFF</b> 	Painel de instrumentos	Airbag frontal do passageiro desligado. Sistema de airbag avariado.	Verificar se o airbag deve permanecer desligado. Procurar uma Concessionária Volkswagen ou uma empresa especializada e mandar verificar o sistema imediatamente.

Ao ligar a ignição, algumas luzes de advertência e de controle se acendem rapidamente para verificação da função. Elas se apagam após alguns segundos.

Se, com o airbag frontal do passageiro desligado, a luz de controle PASSENGER AIR BAG OFF não se acender permanentemente ou se permanecer acesa juntamente com a luz de controle no instrumento combinado, pode haver uma avaria no sistema de airbag ⇒ ⚠️.

## ⚠️ PERIGO

Quando há avarias no sistema de airbag, é possível que ele seja acionado de forma imperfeita, não seja acionado ou seja acionado inesperadamente, o que pode causar ferimentos graves ou fatais.



### **⚠ PERIGO (continuação)**

- O sistema de airbag deve ser imediatamente verificado por uma Concessionária Volkswagen.
- Nunca montar uma cadeira de criança no banco do passageiro quando o airbag estiver ligado! O airbag frontal do passageiro pode ser acionado em um acidente apesar das avarias.

### **! NOTA**

Observar sempre as luzes de controle acesas e suas descrições e orientações para evitar danos no veículo.

## Descrição e função dos airbags

 **Em primeiro lugar, ler e observar as informações introdutórias e as indicações de segurança ⚠ na página 85.**

O airbag pode proteger os ocupantes do veículo em um acidente, amortecendo o movimento dos ocupantes em colisões frontais.

Todo airbag acionado é inflado por um gerador de gás. Com isso, as respectivas coberturas do airbag se rompem e os airbags se abrem com grande velocidade em milésimos de segundo em suas áreas de expansão. O airbag inflado, ao amortecer os ocupantes do veículo com o cinto de segurança colocado, deixa escapar o gás contido para aparar e segurar os ocupantes do veículo. Com isto, é possível reduzir o risco de ferimentos graves e fatais. O risco de outros ferimentos como inchaços, contusões e esfolamentos da pele pelo airbag acionado não pode ser excluído. Na inflação do airbag acionado também pode ocorrer calor de atrito.

Os airbags frontais não proporcionam proteção para os braços e as partes inferiores do corpo.

Os fatores mais importantes para a ativação do airbag são o tipo do acidente, o ângulo do impacto, a desaceleração sofrida pelo veículo e a característica do objeto com o qual o veículo colide. Portanto, os airbags não são acionados em todas as situações de colisão.

O acionamento do sistema de airbag depende da relação de desaceleração do veículo causada pelo impacto, que é registrada por uma unidade controle eletrônica. Se o valor da relação de desaceleração estiver abaixo do valor referencial programado na unidade de controle, os airbags não serão acionados apesar de um possível dano sério causado por um acidente. O dano no veículo, os custos de reparo ou até a ausência de danos no veículo em um acidente não são necessariamente um sinal de que o acionamento do airbag tenha sido necessário. Uma vez que as diversas situações de uma colisão podem variar intensamente, é impossível de-

finir uma faixa de velocidades do veículo e valores referenciais. Assim, não é possível cobrir todas as formas de impacto e de ângulos de impacto que ocasionariam um acionamento dos airbags. Os fatores importantes para o acionamento dos airbags são, entre outros, a constituição do objeto (rígido ou macio) com o qual o veículo se choca, o ângulo do impacto e a velocidade do veículo.



Os airbags servem somente como complemento aos cintos de segurança automáticos de três pontos em algumas situações de acidente em que a desaceleração do veículo é suficientemente alta para acionar os airbags. Os airbags são acionados somente uma vez e sob determinadas condições. Os cintos de segurança estão sempre prontos para proporcionar proteção em situações nas quais os airbags não sejam acionados ou se já tiverem sido acionados. Por exemplo, se o veículo colidir com outro veículo ou se ele for atingido por outro veículo após a primeira colisão.

O sistema de airbag é parte do conceito global de segurança passiva do veículo. A melhor proteção possível do sistema de airbag só pode ser obtida pela ação conjunta com os cintos de segurança corretamente colocados e uma posição correta no banco ⚠ ⇒ Página 66.

### **Componentes do conceito de segurança do veículo**

O conjunto dos seguintes equipamentos de segurança no veículo forma o conceito de segurança do veículo para reduzir o risco de ferimentos graves e fatais. Dependendo da versão, é possível que alguns equipamentos não estejam instalados no veículo ou até que não estejam disponíveis em alguns mercados.

- Cintos de segurança otimizados em todos os assentos.
- Pré-tensionador do cinto de segurança para o condutor e passageiro.

- Limitador de força do cinto de segurança para o condutor e o passageiro.
- Regulagem de altura do cinto de segurança para os bancos dianteiros.
- Airbags frontais do condutor e do passageiro.
- Luz de controle do airbag .
- Luz de controle PASSENGER AIR BAG OFF .
- Unidades de controle e sensores.
- Apoios para cabeça otimizados para colisões traseiras e com altura ajustável.
- Coluna de direção ajustável.

### Situações em que os airbags frontais não são acionados:

- Se a ignição estiver desligada em uma colisão.
- Se em colisões na parte dianteira do veículo, a desaceleração medida nas unidades de controle for muito pequena.
- Em colisões laterais leves.
- Em colisões traseiras.
- Em um capotamento.
- Se a velocidade do impacto for menor do que o valor de referência necessário na unidade de controle.

### Em caso de acionamento dos airbags - Função detecção de colisão (crash detection)

Quando os airbags são acionados em um acidente a função detecção de colisão é ativada e podem ocorrer as seguintes ações:

- Destravamento das portas do veículo (válido para veículos com travamento central elétrico) ⇒ Página 48.
- Interrupção da alimentação de combustível ⇒ Página 193.
- Acionamento das lanternas interna do veículo ⇒ Página 106.
- Acionamento das luzes de advertência ⇒ Página 265.

Neste caso, as luzes de advertência só podem ser desligadas se a bateria do veículo for desconectada. O interruptor das luzes de advertência fica sem função.



## Airbags frontais

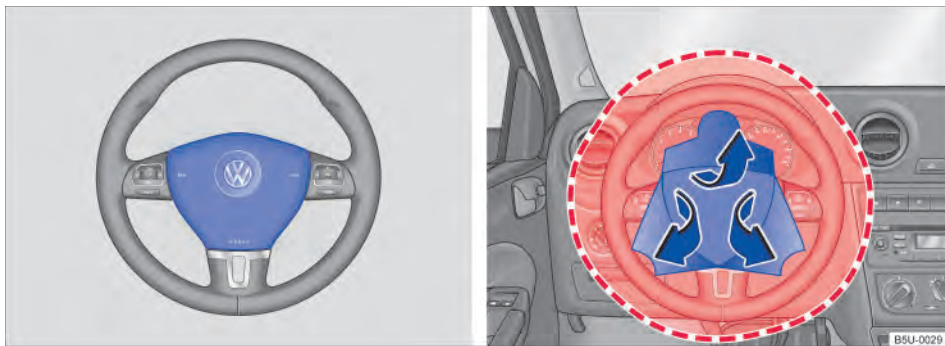

Fig. 61 Local de instalação e área de expansão do airbag frontal do condutor.

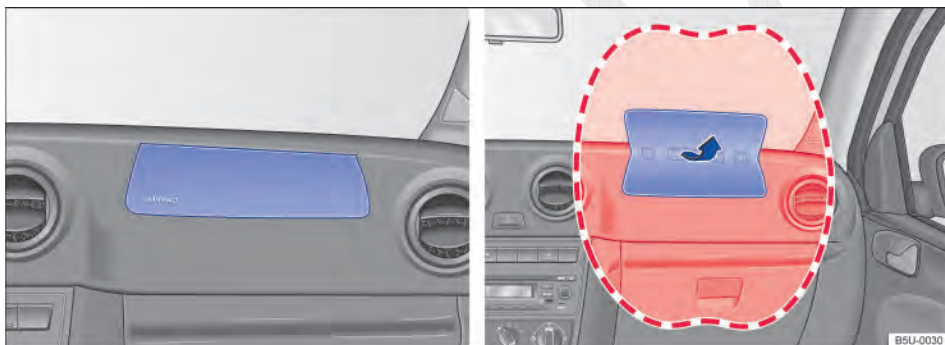





Fig. 62 Local de instalação e área de expansão do airbag frontal do passageiro.

 **Em primeiro lugar, ler e observar as informações introdutórias e as indicações de segurança  na página 85.**

O sistema de airbag frontal proporciona, em complemento aos cintos de segurança, uma proteção adicional para a área da cabeça e do tórax do condutor e do passageiro em colisões frontais em acidentes com maior gravidade. É necessário manter sempre a maior distância possível do airbag frontal, no mínimo 25 cm, ⇒ *Página 66, Ajustar a posição do banco*. Assim, os airbags frontais podem se inflar totalmente em caso de expansão e proporcionar, deste modo, sua máxima proteção.

O airbag frontal do condutor ⇒ *Fig. 61* se encontra no volante e o airbag frontal do passageiro ⇒ *Fig. 62* no painel de instrumentos. Os locais de instalação dos airbags estão identificados pela inscrição "AIRBAG".

As áreas destacadas em vermelho ⇒ *Fig. 61* e ⇒ *Fig. 62* são cobertas pelos airbags frontais acionados (área de expansão). Por esse motivo, nunca podem ser colocados ou fixados objetos nessas áreas ⇒ .

Na inflação dos airbags frontais do condutor e do passageiro, as coberturas dos airbags são dobradas para fora do volante ⇒ *Fig. 61* ou do painel de instrumentos ⇒ *Fig. 62*. As coberturas dos airbags permanecem ligadas ao volante e ao painel de instrumentos.

### **PERIGO**

**A inflação de um airbag acionado ocorre em frações de segundos e com velocidade muito alta.**

- **Deixar as áreas de expansão dos airbags frontais sempre livres.**

### ⚠ PERIGO (continuação)

- Nunca fixar objetos nas coberturas, bem como na área de expansão dos módulos dos airbags, como, por exemplo, porta-copos, suportes para telefones, GPS, etc.
- Pessoas, animais ou objetos não devem ficar entre os ocupantes dos bancos dianteiros e a área de expansão do airbag.
- Não fixar objetos, como por exemplo, aparelhos móveis de navegação, no para-brisa acima do airbag frontal do passageiro.
- Não colar, revestir ou processar de outra forma a placa de estofamento do volante e a superfície espumada do módulo do airbag frontal do passageiro no painel de instrumentos.

### ⚠ ADVERTÊNCIA

Os airbags frontais se inflam diante do volante ⇒ Fig. 61 e do painel de instrumentos ⇒ Fig. 62.

### ⚠ ADVERTÊNCIA (continuação)

- Segurar o volante durante a condução sempre com as duas mãos lateralmente na borda externa: posição das 9h e 3h.
- Ajustar o banco do condutor de modo que haja no mínimo 25 cm de espaço entre o tórax e o centro do volante. Se esta exigência não puder ser atendida em razão de particularidades físicas, entrar em contato obrigatoriamente com uma Concessionária Volkswagen ou uma empresa especializada para eventualmente efetuar instalações especiais.
- Ajustar o banco do passageiro de modo que exista a maior distância possível entre o passageiro e o painel de instrumentos.



As peças do sistema de airbag nunca devem ser reutilizadas em caso de sucateamento do veículo ou de alguns dos seus componentes. Além do cumprimento às normas de segurança em vigor, devem ser respeitadas as normas de destinação ambientalmente adequadas. Estas disposições são de conhecimento das Concessionárias Volkswagen.

## Desligar e ligar o airbag frontal do passageiro manualmente com o interruptor acionado pela chave



**Fig. 63** No porta-luvas: interruptor desacionado pela chave para desligar e ligar o airbag frontal do passageiro.



Em primeiro lugar, ler e observar as informações introdutórias e as indicações de segurança ⚠ na página 85.

Dependendo da versão do veículo o interruptor para desligar e ligar o airbag frontal do passageiro pode não estar disponível.

Na fixação de uma cadeira de criança voltada para trás no banco do passageiro, o airbag frontal do passageiro deve ser desligado!

### Desligar o airbag frontal do passageiro



- Desligar a ignição.
- Abrir o porta-luvas.
- Desdobrar a haste da chave com comando remoto para fora ou com a chave do veículo mecânica ⇒ Página 43.
- Com a haste da chave, girar o interruptor acionado pela chave ⇒ Fig. 63 para a posição **OFF**.
- Fechar o porta-luvas.
- A luz de controle PASSENGER AIR BAG OFF  no painel de instrumentos se acende permanentemente com a ignição ligada ⇒ Página 86.



### Ligar o airbag frontal do passageiro

- Desligar a ignição.
- Abrir o porta-luvas.
- Desdobrar a haste da chave com comando remoto para fora ou com a chave do veículo mecânica ⇒ Página 43.

- Com a haste da chave, girar o interruptor acionado pela chave ⇒ Fig. 63 para a posição **ON**.
- Fechar o porta-luvas.
- Verificar se, com a ignição ligada, a luz de controle PASSENGER AIR BAG OFF  no painel de instrumentos *não* está acesa ⇒ Página 86.

### Característica de reconhecimento para o airbag frontal do passageiro desligado

Um airbag frontal do passageiro desligado **somente** é indicado pela luz de controle PASSENGER AIR BAG OFF  permanentemente acesa no console central (OFF  acesa em amarelo permanentemente) ⇒ Página 86, *Luz de controle*.

Se a luz de controle OFF  no console central **não se acender permanentemente** ou se acender juntamente com a luz de controle  do instrumento combinado, nenhum sistema de retenção para crianças poderá ser montado sobre o banco do passageiro por motivos de segurança. O airbag frontal do passageiro poderia ser acionado em um acidente.

### ADVERTÊNCIA

O airbag frontal do passageiro só pode ser desligado em casos especiais.

- **Ligar e desligar o airbag frontal do passageiro somente com a ignição desligada para evitar danos ao sistema de airbag.**
- **A responsabilidade pela posição correta do interruptor acionado pela chave é do condutor.**
- **Desligar o airbag frontal do passageiro somente quando, em casos especiais, houver uma cadeira de criança fixada no banco do passageiro.**
- **Ligar novamente o airbag frontal do passageiro assim que a cadeira de criança não estiver mais sendo usada no banco do passageiro.**

# Transporte de crianças no veículo

## Introdução ao tema

Neste capítulo encontram-se informações relativas aos seguintes temas:

Informações gerais sobre o transporte de crianças no veículo .....	93
Diferentes sistemas de fixação .....	95
Utilização da cadeira de criança no banco do passageiro dianteiro .....	95
Utilizar a cadeira de criança no banco traseiro .....	96
Fixar a cadeira de criança com o cinto de segurança do veículo .....	97

Antes de transportar bebês e crianças em uma cadeira de criança no banco do passageiro dianteiro, é imprescindível ler todas as informações sobre o sistema de airbag e as possíveis lesões que o acionamento do airbag pode causar sobre crianças do grupo 0 e 0+.

Essas informações são muito importantes para a segurança do condutor e de todos os passageiros, especialmente de bebês e crianças pequenas.

A Volkswagen recomenda utilizar cadeiras de criança do Programa de Acessórios Originais da Volkswagen. Essas cadeiras de criança foram projetadas e avaliadas para o uso em veículos Volkswagen.

### Informações e alertas complementares:

- Cintos de segurança ⇒ Página 73
- Sistema de airbag ⇒ Página 85

### ADVERTÊNCIA

**Crianças desprotegidas ou não protegidas corretamente podem sofrer ferimentos graves ou fatais durante a condução do veículo.**

- **Nunca deixar em uma cadeira de criança voltada para trás no banco do passageiro dianteiro, por causa de possíveis lesões devido ao acionamento do airbag.**

### ADVERTÊNCIA (continuação)

- Crianças de até 12 anos de idade ou com menos de 1,50 m de altura devem ser transportadas sempre no banco traseiro.
- Proteger as crianças no veículo sempre com um sistema de retenção homologado e adequado conforme sua idade.
- Colocar sempre o cinto de segurança nas crianças ou na cadeira de criança que estão sendo transportadas e fazê-las assumir uma posição correta nos bancos.
- Atentar para a posição correta do cadarço do cinto de segurança para cada condição de uso. Se for necessário passar o cinto de segurança pelo corpo da criança, atentar para que o cinto passe pelo meio do ombro e nunca próximo ao pescoço da criança.
- Nunca transportar crianças ou bebês no colo.
- Colocar sempre apenas uma única criança na cadeira de criança.
- Ler e observar as instruções de uso do fabricante da cadeira de criança, especialmente quanto à colocação correta do cinto de segurança do veículo.

### ADVERTÊNCIA

**Em uma manobra de frenagem ou de direção brusca, bem como em acidentes, uma cadeira de criança solta e desocupada pode ser lançada pelo interior do veículo e causar ferimentos.**

- Fixar sempre uma cadeira de criança mesmo que esteja desocupada durante a condução do veículo ou acomodá-la de forma segura no compartimento de carga.

 Após um acidente, substituir a cadeira de criança utilizada, uma vez que podem ter ocorrido danos imperceptíveis.

## Informações gerais sobre o transporte de crianças no veículo



**Em primeiro lugar, ler e observar as informações introdutórias e as indicações de segurança  na página 92.**

Prescrições e determinações legais têm prioridade sobre as descrições deste Manual de instruções. Existem normas e prescrições para o uso de cadeiras de criança e suas possibilidades de fixação (⇒ Página 92). Assim, em alguns países, por exemplo, é proibido o uso de cadeiras de criança em determinados bancos.

As leis da física, que têm efeitos sobre o veículo em uma colisão ou outro tipo de acidente, também valem para crianças ⇒ Página 92. Ao contrário de

adultos e adolescentes, os músculos e os ossos das crianças ainda não estão totalmente desenvolvidos. Para as crianças, existe um risco maior de ferimentos graves em acidentes que para os adultos.

Uma vez que o corpo das crianças ainda não está totalmente desenvolvido, é necessário utilizar sistemas de retenção para crianças que sejam adaptados especialmente ao seu tamanho, peso e estrutura física.

### Lista de controle

Ao transportar crianças no veículo ⇒ :

- ✓ Observar as determinações legais específicas de cada país.
- ✓ A Volkswagen recomenda transportar crianças com menos de 12 anos ou com menos de 1,50 m de altura sempre no banco traseiro.
- ✓ Transportar uma criança no banco do passageiro dianteiro somente em casos excepcionais ⇒ Página 95.
- ✓ Proteger sempre a criança no veículo com um sistema de retenção adequado para a sua idade. O sistema de retenção deve ser adequado para a idade, o peso e a constituição física da criança.
- ✓ Transportar apenas uma criança por cadeira de criança.
- ✓ Observar o manual de instruções do fabricante da cadeira de criança e levá-lo sempre no veículo.
- ✓ Na fixação da cadeira de criança com o cinto de segurança, colocar o cinto conforme as indicações do fabricante da cadeira de criança.
- ✓ Observar a posição correta do cadarço do cinto de segurança sobre o corpo da criança e a posição correta de seu assentamento conforme o manual de instruções do fabricante da cadeira de criança.

### Normas específicas de cada país para transporte de crianças em veículos

As cadeiras de criança devem possuir o selo do INMETRO<sup>1)</sup>, o que significa que atendem as exigências da norma ABNT NBR 14400 (CONTRAN

277/2008, alterada pela Deliberação 100/2010)<sup>2)</sup> na sua íntegra. Mais informações podem ser obtidas em uma Concessionária Volkswagen. ►

1) INMETRO: Instituto Nacional de Metrologia, Normalização e Qualidade Industrial.

2) Norma ABNT NBR 14400 (CONTRAN): **ABNT** - Associação Brasileira de Normas Técnicas / **NBR** - Norma Brasileira / **CONTRAN** - Conselho Nacional de Trânsito.

## Subdivisão de grupos das cadeiras de criança de acordo com a Resolução 277 do CONTRAN

Tipo de sistema de retenção	Forma de instalação	Idade
Berço portátil ou bebê conforto	voltada para trás, conforme ⇒ Fig. 64 (A)	até 1 ano
Cadeirinha	voltada para frente, conforme ⇒ Fig. 64 (B)	superior a 1 ano e inferior ou igual a 4 anos
Assento de elevação	voltada para frente, conforme ⇒ Fig. 64 (C)	superior a 4 anos e inferior ou igual a 7,5 anos
Cinto de segurança do veículo	—	superior a 7,5 anos e inferior ou igual a 10 anos

Além da idade, devem ser consideradas para efeito de adequação da cadeira de criança outros aspectos, tais como o peso, a altura e a constituição física em geral da criança, pois pode ser que o biótipo da criança não corresponda ao da maior parte da população de sua faixa etária. Em caso de dúvida, procurar uma Concessionária Volkswagen.

### **⚠️ ADVERTÊNCIA**

A observância da lista de controle é essencial para a segurança do condutor, passageiros e demais condutores, evitando possíveis acidentes e ferimentos.

### **⚠️ ADVERTÊNCIA (continuação)**

- Seguir sempre as ações da lista de controle e observar as precauções de segurança nela descritas.

### **⚠️ ADVERTÊNCIA**

Em um acidente, o banco traseiro é o local mais seguro para crianças com a cadeira de criança corretamente colocada.



- Uma cadeira de criança adequada, que esteja instalada corretamente e que seja usada em um dos lugares do banco traseiro, proporciona a proteção máxima para crianças de até 12 anos na maioria das situações de acidente.

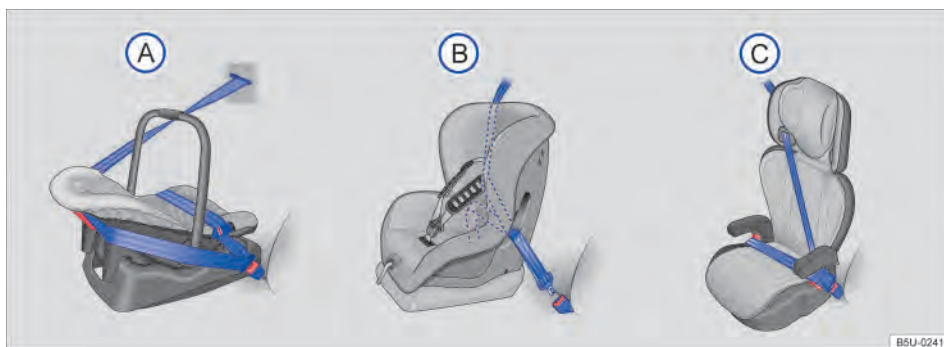

## Diferentes sistemas de fixação



**Fig. 64** As ilustrações (A), (B) e (C) mostram a fixação do sistema de retenção para crianças apenas com o cinto de segurança do veículo.

 **Em primeiro lugar, ler e observar as informações introdutórias e as indicações de segurança  na página 92.**

As cadeiras de criança devem ser fixadas sempre de forma correta e segura no veículo conforme as instruções de instalação do fabricante da cadeira de criança.



### Sistemas de fixação específicos de cada país

**Tipos de cadeiras de criança** ⇒ Fig. 64:

- (A) Berço portátil ou bebê conforto.
- (B) Cadeirinha
- (C) Assento de elevação

**Os sistemas demonstram a fixação do sistema de retenção para crianças de banco traseiro com um cinto de segurança do veículo.** <

## Utilização da cadeira de criança no banco do passageiro dianteiro

 **Em primeiro lugar, ler e observar as informações introdutórias e as indicações de segurança  na página 92.**

O transporte de crianças no banco do passageiro dianteiro não é permitido em todos os países. No Brasil, a autorização para utilizar o sistema de retenção para criança no banco do passageiro dianteiro para casos excepcionais veio por meio da Deliberação 100 de 02.09.2012, em complemento à Resolução 277 do CONTRAN.

O airbag frontal do passageiro dianteiro ligado representa um grande perigo para uma criança quando esta for transportada em uma cadeira de criança voltada para o sentido contrário ao da direção de condução.

Se uma criança está em uma cadeira de criança voltada para trás no banco do passageiro dianteiro pode ser atingida pelo airbag frontal do passageiro dianteiro com tal intensidade que podem ocorrer ferimentos com risco de morte ⇒ . Por esse motivo, com o airbag frontal do passageiro dianteiro ativado, **nunca** deve ser usada uma cadeira de criança voltada para o sentido contrário ao da direção de condução do veículo! ►

Exceções previstas para o transporte de crianças no banco dianteiro ⇒ .

- Quando o veículo for dotado exclusivamente de banco dianteiro.
- Quando a quantidade de crianças com idade inferior a 10 anos exceder a capacidade de lotação do banco traseiro. Neste caso, será admitido o transporte daquela de maior estatura no banco dianteiro, utilizando o cinto de segurança do veículo ou o sistema de retenção adequado à idade da criança.

**Em caso de uma criança estar usando o banco do passageiro dianteiro, observar obrigatoriamente:**

- O encosto do banco do passageiro dianteiro deve estar na posição vertical.
- O banco do passageiro dianteiro deve estar deslocado totalmente para trás.
- A criança deverá estar usando a cadeira de criança adequada para a sua idade, peso e altura.
- Se houver regulagem de altura do cinto de segurança deve estar na posição mais adequada para a altura da criança ou da cadeira de criança.



### PERIGO

**Nunca deixar uma criança em uma cadeira de criança voltada para trás no banco do passageiro dianteiro quando o airbag frontal do passageiro dianteiro estiver ligado. A criança pode ser morta no acionamento do airbag frontal, pois a cadeira de criança é atingida com força e lançada contra o encosto do banco.**

### PERIGO

- Se for necessário que uma criança utilize o banco do passageiro dianteiro, deslocar o banco totalmente para trás no sentido longitudinal para proporcionar a maior distância possível do airbag frontal.
- Manter o encosto do banco na posição vertical.
- Proteger as crianças no veículo sempre com um sistema de retenção liberado e adequado conforme sua idade.

## Utilizar a cadeira de criança no banco traseiro

 **Em primeiro lugar, ler e observar as informações introdutórias e as indicações de segurança  na página 92.**

Primeiramente, é necessário distinguir o princípio de fixação do sistema de retenção para crianças, conforme ⇒ Página 92.

Ajustar ou remover o apoio para cabeça e ajustar o ângulo de encosto dos assentos dianteiros, caso tenham algum tipo de interferência com a cadeira de criança ⇒ Página 66.

## Fixar a cadeira de criança com o cinto de segurança do veículo



Em primeiro lugar, ler e observar as informações introdutórias e as indicações de segurança na página 92.

Cadeiras de criança com a denominação **universal** podem ser fixadas com o cinto de segurança nos bancos identificados na tabela com um **u**. Quando não for possível, a indicação é um **x**.

Categoria de peso	Banco do passageiro dianteiro	Assentos laterais do banco traseiro	assento central do banco traseiro
<b>Grupo 0</b> até 10 kg	<b>x</b>	<b>u</b> montado no sentido contrário à direção	<b>x</b>
<b>Grupo 0+</b> até 13 kg	<b>x</b>	<b>u</b> montado no sentido contrário à direção	<b>x</b>
<b>Grupo 1</b> de 9 a 18 kg	<b>u</b> montado no sentido da direção	<b>u</b> montado no sentido da direção	<b>x</b>
<b>Grupo 2</b> de 15 a 25 kg	<b>u</b> montado no sentido da direção	<b>u</b> montado no sentido da direção	<b>x</b>
<b>Grupo 3</b> de 22 a 36 kg	<b>u</b> montado no sentido da direção	<b>u</b> montado no sentido da direção	<b>x</b>

### Fixar a cadeira de criança com o cinto de segurança do veículo

- Ler e observar as instruções do fabricante da cadeira de criança.
- Em caso de montagem da cadeira de criança no banco do passageiro dianteiro, empurrar o banco do passageiro dianteiro totalmente para trás e deixar o encosto do banco em uma posição vertical ⇒ Página 92.
- Caso houver a regulagem de altura do cinto de segurança deve estar na posição mais adequada para a altura da criança ou da cadeira de criança.
- Colocar a cadeira de criança sobre o banco e passar o cinto de segurança conforme as instruções do fabricante da cadeira de criança.
- Ajustar ou remover, se necessário, o apoio para cabeça para evitar a interferência com a cadeira de criança ⇒ Página 66.
- Atentar para que o cinto de segurança não esteja torcido em toda a sua trajetória.
- Introduzir a lingueta do cinto de segurança no respectivo fecho do cinto até que a lingueta se encaixe de forma audível (click).

- O caderço do cinto de segurança deve estar apoiado firmemente e adequadamente na cadeira de criança ou sobre a criança.
- Realizar um teste de tração no cinto de segurança – nesta condição não deve mais ser possível retirar o caderço do cinto de segurança na sua faixa inferior.

### Desinstalar a cadeira de criança

Soltar o cinto de segurança somente com o veículo parado ⇒ .

- Pressionar o botão vermelho do fecho do cinto de segurança. A lingueta do cinto de segurança deverá saltar para fora.
- Conduzir o cinto de segurança manualmente de volta para que o caderço se enrole mais facilmente, de forma que o cinto de segurança não torça e o revestimento não seja danificado.
- Retirar a cadeira de criança do veículo conforme as instruções do fabricante.

### ADVERTÊNCIA

**A liberação do cinto de segurança durante a condução pode causar ferimentos graves ou fatais em caso de acidentes ou manobras súbitas de frenagem e de direção!**

- Tirar o cinto de segurança somente com o veículo parado.

# Iluminação e visibilidade

## Iluminação

### Introdução ao tema

Neste capítulo encontram-se informações relativas aos seguintes temas:

Luzes de controle	99
Alavanca dos indicadores de direção e do farol alto / longo alcance	100
Ligar e desligar as luzes	101
Iluminação e visibilidade – funções	102
Iluminação do compartimento de carga	103
Mascarar ou mudar a posição do farol	104
Função “Coming Home” e “Leaving Home” (iluminação de orientação)	104
Regulagem da iluminação dos instrumentos e dos interruptores	105
Lanternas internas e de leitura	106

Observar as determinações legais específicas de cada país para a utilização da iluminação do veículo.

O condutor é sempre o responsável pela correta regulagem do farol e da luz de condução.

#### Informações e alertas complementares:

- Vistas externas ⇒ Página 6
- Sistema de informações Volkswagen ⇒ Página 23
- Troca de lâmpadas incandescentes ⇒ Página 293

#### ADVERTÊNCIA

Poderão ocorrer acidentes e ferimentos graves se a rua não estiver suficientemente iluminada e o veículo for visto somente com dificuldade ou não for visto pelos demais usuários da via.

- Ligar o farol baixo sempre na escuridão, neblina ou com má visibilidade.



#### ADVERTÊNCIA

Um farol com regulagem muito alta e a utilização inadequada do farol alto / longo alcance podem distrair e impedir a visão de outros condutores. Isto pode causar acidentes e ferimentos graves.





- Atentar para que o farol esteja regulado corretamente.
- Nunca utilizar o farol alto / longo alcance ou o sinal de luz quando a visão de outros condutores puder ser ofuscada.



## Luzes de controle

 Em primeiro lugar, ler e observar as informações introdutórias e as indicações de segurança  na página 98.

*O farol de longo alcance é válido somente para algumas versões.*

Aceso	Causa possível	Solução
	Lanterna de neblina ligada.	⇒ Página 102.
	Farol de neblina ligado.	
	Indicadores de direção esquerdos ou direitos. A luz de controle pisca com frequência aproximadamente duas vezes maior que o normal quando um indicador de direção no veículo estiver defeituoso.	Verificar a iluminação do veículo.
	Farol alto / longo alcance ligado ou sinal de luz acionado.	⇒ Página 100.

Ao ligar a ignição, algumas luzes de advertência e de controle se acendem rapidamente para a verificação da função. Elas se apagam após alguns segundos.

### ADVERTÊNCIA

A observância das luzes de advertência acesas e das mensagens de texto é essencial para a segurança do condutor e dos passageiros, evitando possíveis paradas do veículo, bem como eventuais acidentes.

- Nunca ignorar as luzes de advertência acesas e as mensagens de texto.
- Parar o veículo assim que possível em um local seguro a todos os passageiros do veículo e aos demais condutores.

### ADVERTÊNCIA (continuação)

- Estacionar o veículo a uma distância segura da pista de rodagem de forma que nenhuma das peças do sistema de escape entre em contato com materiais inflamáveis, como, por exemplo, grama seca, combustível, óleo, etc.
- Um veículo parado representa um grande risco de acidente para si mesmo e para terceiros. Sempre acionar as luzes de advertência e utilizar o triângulo de segurança para alertar outros veículos.

### NOTA

Observar sempre as luzes de controle acesas e as mensagens de texto para evitar danos no veículo.

## Alavanca dos indicadores de direção e do farol alto / longo alcance

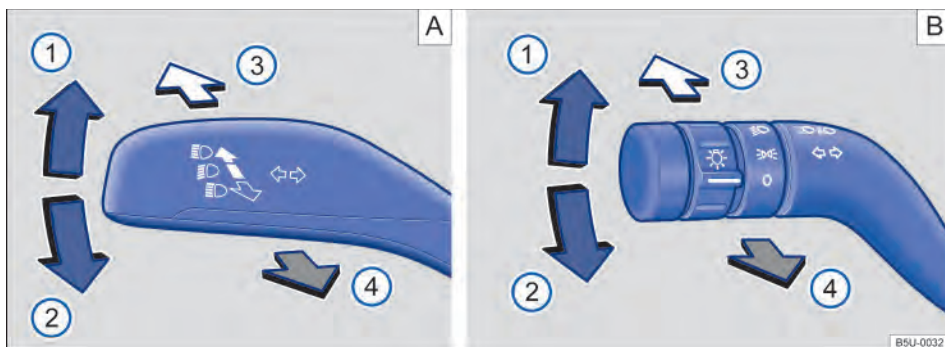

Fig. 65 (A) variante 1 e (B) variante 2: alavanca dos indicadores de direção e do farol alto / longo alcance.

Em primeiro lugar, ler e observar as informações introdutórias e as indicações de segurança na página 98.

*O farol de longo alcance é válido somente para algumas versões.*

**Deslocar a alavanca para a posição desejada:**

- 1 Ligar os indicadores de direção à direita.
- 2 Ligar os indicadores de direção à esquerda.
- 3 Ligar o farol alto / longo alcance  $\Rightarrow$  . Com farol alto / longo alcance ligado, a luz de controle permanece acesa no instrumento combinado.
- 4 Acionar o sinal de luz ou o farol alto / longo alcance. O *sinal de luz* permanece aceso enquanto a alavanca for puxada. A luz de controle indica o sinal de luz no instrumento combinado.

Para desligar a respectiva função, colocar a alavanca na posição básica.

Quando o volante retornar para a sua posição normal, após uma curva, os indicadores de direção serão desligados automaticamente e a alavanca retornará à posição de central.

### Auxílio de mudança de faixa de rodagem

Deslocar brevemente a alavanca dos indicadores de direção, para cima ou para baixo, somente até o ponto de pressão. Os indicadores de direção irão piscar automaticamente por três vezes.

### ADVERTÊNCIA

A utilização inadequada ou a não utilização dos indicadores de direção, bem como esquecer de desligá-los, pode confundir os demais condutores. Isto pode causar acidentes e ferimentos graves.

- Mudança de faixa de rodagem, manobras de ultrapassagem e conversão sempre devem ser indicadas em tempo hábil por meio dos indicadores de direção.
- Desligar os indicadores de direção após a conclusão da mudança de faixa de rodagem, da manobra de ultrapassagem ou da conversão.

Os indicadores de direção funcionam somente com a ignição ligada. As luzes de advertência funcionam mesmo com a ignição desligada  $\Rightarrow$  Página 265, *Em caso de emergência*.

Quando um indicador de direção falhar no veículo, a luz de controle piscará aproximadamente duas vezes mais rápido.

O farol de longo alcance funciona em conjunto com o farol alto. O *farol alto / longo alcance* somente pode ser ligado com o farol baixo ligado.

Em função da complexidade da troca da lâmpada do farol de longo alcance, a Volkswagen recomenda procurar uma Concessionária Volkswagen ou uma empresa especializada.

## Ligar e desligar as luzes



**Fig. 66** Interruptor das luzes na alavanca dos indicadores de direção e tecla do farol e da lanterna de neblina no console central.



**Fig. 67** No painel: interruptor giratório das luzes.

**Em primeiro lugar, ler e observar as informações introdutórias e as indicações de segurança na página 98.**

Observar as determinações legais específicas de países para a utilização da iluminação do veículo. Dependendo da versão do veículo, o farol e a lanterna de neblina podem não estar disponível. Dependendo da versão do veículo, a função **AUTO** pode não estar disponível.

**Girar o interruptor das luzes na alavanca ⇒ Fig. 66 para a posição desejada:**

	Com a ignição desligada	Com a ignição ligada
0	Farol de neblina, farol baixo, luz de posição e painel de instrumentos desligados.	Farol de neblina, farol baixo, luz de posição e painel de instrumentos desligados.
	Luz de posição ligada.	Luz de posição ligada.
	Farol baixo desligado e luz de posição ligada.	Farol baixo ligado.

**Girar o interruptor das luzes ⇒ Fig. 67 para a posição desejada:**







Posição	Com a ignição desligada	Com a ignição ligada
0	Farol e lanterna de neblina, farol baixo, luz de posição e painel de instrumentos desligados.	Luzes desligadas.
<b>AUTO</b>	Lanterna e o farol baixo poderá ligados quando a iluminação de orientação for ativada pelo comando remoto ⇒ Página 104.	Comando das luzes automático.
	Luz de posição ligada.	Luz de posição ligada.
	Farol baixo desligado e luz de posição ligada.	Farol baixo ligado.

## Farol e lanterna de neblina - para veículos com interruptor giratório



A luz de controle  no interruptor das luzes ⇒ Fig. 67 indica o farol de neblina ligado.

A luz de controle  no instrumento combinado indica a lanterna de neblina ligada.

*Para veículos com farol de neblina e lanterna de neblina:*

- Ligar o farol de neblina : puxar o interruptor das luzes ⇒ Fig. 67 da posição  ou  até o primeiro engate.
- Ligar a lanterna de neblina : puxar totalmente o interruptor das luzes ⇒ Fig. 67 da posição  ou .
- Para desligar o farol / lanterna de neblina, pressionar o interruptor das luzes ou girar para a posição 0.







*Para veículos apenas com farol de neblina:*

- Ligar o farol de neblina : puxar o interruptor das luzes ⇒ Fig. 67 da posição  até o primeiro engate.
- Para desligar o farol de neblina, pressionar o interruptor das luzes ou girar para a posição 0.



## Farol e lanterna de neblina - para veículos com tecla no console central

A luz de controle  na tecla ⇒ Fig. 66 no console central indica o farol de neblina ligado.

A luz de controle  no instrumento combinado indica a lanterna de neblina ligada.

- Ligar o farol de neblina : pressionar a tecla ⇒ Fig. 66 no console central uma vez, com o interruptor das luzes na alavanca na posição  ou .
- Ligar a lanterna de neblina : pressionar a tecla novamente (2º toque), com o interruptor de luzes na alavanca na posição  ou .
- Para desligar a lanterna de neblina e o farol de neblina, pressionar a tecla novamente (3º toque) ou girar o interruptor na alavanca para a posição 0.
- *Em veículos sem lanterna de neblina*, para desligar o farol de neblina pressionar a tecla pela segunda vez ou girar o interruptor na alavanca para a posição 0.

## Alerta sonoro para luzes não desligadas

Com a chave do veículo fora da ignição e a porta do condutor aberta, soa o alerta sonoro com o interruptor das luzes na posição  ou . Isso é um lembrete para, se necessário, desligar as luzes.

### ADVERTÊNCIA

**A luz de posição não é intensa o suficiente para iluminar a rua suficientemente e ser vista por outros condutores.**



- **Ligar o farol baixo sempre na escuridão, neblina ou com má visibilidade.**
- **Devido ao seu forte efeito ofuscante, a lanterna de neblina só deve ser ligada quando o alcance visual for muito reduzido.**

 Dependendo do modelo ou da versão, a lanterna de neblina é ofertada separadamente do farol de neblina.



 A lanterna de neblina está localizada no conjunto lanterna traseira esquerda do veículo.

 Os veículos com lanterna de neblina possuem apenas uma lanterna de marcha à ré, localizada no conjunto lanterna traseira direita do veículo.

 Ao utilizar os dispositivos de iluminação descritos, respeitar as disposições legais.

 Em caso de condições atmosféricas frias ou úmidas, o farol, bem como a lanterna traseira e os indicadores de direção, podem embaçar-se temporariamente por dentro. Essa ocorrência é normal e não tem influência sobre a vida útil do sistema de iluminação do veículo. 

## Iluminação e visibilidade – funções

 Em primeiro lugar, ler e observar as informações introdutórias e as indicações de segurança  na página 98.

*Dependendo da versão do veículo o controle automático da luz de condução (AUTO) pode não estar disponível.* 



## Controle automático da luz de condução AUTO

O controle automático da luz de condução é simplesmente um auxílio e não pode reconhecer suficientemente todas as situações de condução.

Com o comando automático da luz de circulação em funcionamento, os faróis baixos e as lanternas são automaticamente ligados em virtude do sensor crepuscular detectar que o ambiente externo ao veículo tem baixa luminosidade, como quando se atravessa, por exemplo, um túnel de dia ou quan-

do escurece. Quando o veículo circular em um ambiente com iluminação solar intensa, com o interruptor das luzes na posição **AUTO**, os faróis baixos e as lanternas serão automaticamente desligados pela central elétrica.

Se o interruptor giratório das luzes estiver na posição **AUTO**, a lanterna, iluminação dos instrumentos, e da placa de licença, será ligada e desligada automaticamente nas seguintes situações ⇒ ▲:

O sensor crepuscular está localizado junto ao sensor de chuva ⇒ Página 111.

Ligação automática da iluminação do veículo:	Desligar automaticamente ou comutar para luz de condução diurna:
O sensor crepuscular reconhece a <i>escuridão</i> , por exemplo, na condução em túneis. A iluminação do veículo é ligada com a iluminação dos instrumentos e dos interruptores.	Ao identificar luminosidade suficiente.
O sensor de crepuscular e de chuva identifica a chuva e dependendo da condição os limpadores dos vidros são ligados. A iluminação do veículo é ligada sem a iluminação dos instrumentos e dos interruptores.	Se os limpadores dos vidros não limparem por alguns minutos ⇒ Página 111.

Se com o controle automático da luz de condução ligado os faróis ou as lanternas de neblina são ligados, o farol baixo também será ligado independentemente da claridade ambiente.

### ▲ ADVERTÊNCIA

**Poderão ocorrer acidentes se a rua não estiver suficientemente iluminada e o veículo for visto somente com dificuldade ou não for visto pelos demais usuários da via.**

### ▲ ADVERTÊNCIA (continuação)

- **O controle automático da luz de condução (AUTO) liga o farol baixo somente com alterações da luminosidade e não com neblina, por exemplo.**

**i** Em caso de condições atmosféricas frias ou úmidas, o farol, bem como a lanterna traseira e os indicadores de direção, podem embaçar-se temporariamente por dentro. Essa ocorrência é normal e não tem influência sobre a vida útil do sistema de iluminação do veículo.

## Iluminação do compartimento de carga



**Fig. 68** No console central: tecla da iluminação do compartimento de carga.

**Em primeiro lugar, ler e observar as informações introdutórias e as indicações de segurança ▲ na página 98.**

Dependendo da versão do veículo, a iluminação do compartimento de carga pode não estar disponível.

A iluminação do compartimento de carga é ligada **com a luz de posição** ⇒ **ligada** e **com a ignição desligada**.

Com a iluminação do compartimento de carga ligada, o compartimento de carga é iluminado.

- Para *ligar*: pressionar a tecla ⇒ Fig. 68 no painel de instrumentos.
- Para *desligar*: pressionar novamente a tecla ⇒ Fig. 68 no painel de instrumentos, desligar a luz de posição ou ligar a ignição do veículo.

 Ao acender a iluminação do compartimento de carga, o símbolo se acende na respectiva tecla. ◀

## Mascarar ou mudar a posição do farol

 **Em primeiro lugar, ler e observar as informações introdutórias e as indicações de segurança ▲ na página 98.**

Em conduções em países com sentido de rodagem contrário ao do país de origem, o farol baixo assimétrico pode ofuscar os veículos que rodam em sentido contrário. Por esse motivo, mascarar ou mudar a posição do farol em viagens internacionais.

Mascarar determinadas regiões do farol com películas ou mudar a posição do farol em uma empresa especializada. Mais informações podem ser ob-

tidas em empresas especializadas. Para isso, a Volkswagen recomenda uma Concessionária Volkswagen.

 O uso de películas sobre o farol somente é admissível por curtos períodos de tempo. Dirigir-se a uma empresa especializada para uma conversão permanente. Para isso, a Volkswagen recomenda as Concessionárias Volkswagen. ◀

## Função “Coming Home” e “Leaving Home” (iluminação de orientação)

 **Em primeiro lugar, ler e observar as informações introdutórias e as indicações de segurança ▲ na página 98.**

Com a iluminação de orientação, a região próxima ao veículo é iluminada quando se sai (“Coming Home”) e quando se chega no veículo (“Leaving Home”). Para veículos com sensor de luz e chuva, a função “Leaving Home”, por sua vez, é controlada automaticamente.

Com a função “Coming Home” ou “Leaving Home” ativada, se acende o farol baixo e a luz de posição como iluminação de orientação.

Para veículos *sem* Sistema de informações Volkswagen (I-System) e *com* a função “Coming Home” e “Leaving Home”, a função é acionada pelo modo manual. Podendo ser alterada para o modo automático por uma Concessionária Volkswagen.

Para veículos *com* Sistema de informações Volkswagen (I-System), a função “Coming Home” e “Leaving Home” pode ser acionada por meio do modo manual ou automático.

### Veículos sem sensor crepuscular e de chuva

#### Modo manual

“Coming Home”	Ação
Ligar:	<ul style="list-style-type: none"> <li>– Desligar a ignição.</li> <li>– Acionar o lampejo do farol alto / longo alcance por aproximadamente um segundo ⇒ Página 100.</li> </ul> A iluminação de orientação se acende ao abrir a porta do condutor.
Desligar:	<ul style="list-style-type: none"> <li>– Automaticamente após o tempo programado da iluminação de orientação.</li> <li>– Ligar a ignição.</li> </ul>

No modo manual, a função “Leaving Home” só acontece se anteriormente a função “Coming Home” foi acionada. ▶

“Leaving Home”	Ação
Ligar:	– Destruvar o veículo por meio da chave com comando remoto.
Desligar:	– Automaticamente após o tempo programado da iluminação de orientação. – Ligar a ignição.

### Veículos com sensor crepuscular e de chuva

“Coming Home”	Ação
Ligar:	– Desligar a ignição. – Acionar o lampejo do farol alto / longo alcance por aproximadamente um segundo ⇒ Página 100. A iluminação de orientação se acende ao abrir a porta do condutor.
Desligar:	– Automaticamente após o tempo programado da iluminação de orientação. – Ao girar o interruptor das luzes para a posição 0. – Ligar a ignição.

“Leaving Home”	Ação
Ligar:	– Destruvar o veículo por meio da chave com comando remoto, se o interruptor das luzes estiver na posição <b>AUTO</b> e o sensor crepuscular reconhecer a <i>escuridão</i> .
Desligar:	– Automaticamente após o tempo programado da iluminação de orientação. – Ao girar o interruptor das luzes para a posição 0. – Ligar a ignição com o interruptor das luzes para a posição 0.

**i** Em veículos com Sistema de informações Volkswagen (I-System), no menu **Configurações**, é possível configurar a duração do tempo da iluminação de orientação e ligar ou desligar a função ⇒ Página 28, *Menu Configurações*.

**i** O tempo da iluminação de orientação pode ser programado em uma Concessionária Volkswagen ou por meio do menu **Configurações** em veículos com Sistema de informações Volkswagen.

## Regulagem da iluminação dos instrumentos e dos interruptores



**Fig. 69** No instrumento combinado: tecla de regulagem da iluminação dos instrumentos e dos interruptores.

**Em primeiro lugar, ler e observar as informações introdutórias e as indicações de segurança**  na página 98.

Com a ignição ligada, a luminosidade dos instrumentos e dos interruptores pode ser regulada, em três diferentes níveis, pressionando-se a tecla ⇒ Fig. 69.

A comutação é feita sempre **em ordem crescente**, voltando ao primeiro nível após a iluminação ter atingido a sua maior intensidade.

### Sensor de iluminação do painel de instrumentos

*Dependendo da versão do veículo o sensor de iluminação do painel de instrumentos pode não estar disponível.*

O sensor de iluminação do painel de instrumentos encontra-se no painel de instrumentos e é acionado automaticamente.





A iluminação do painel de instrumentos liga-se automaticamente quando a intensidade de luz externa aumenta, por exemplo, em dias ensolarados. Para evitar reflexo da luz externa no painel de instrumentos.



A iluminação do painel de instrumentos desliga-se quando a intensidade da luz externa diminui e a lanterna e/ou farol baixo estão desligados, por



exemplo, na passagem de túneis. Isso deverá lembrar o condutor de ligar manualmente os faróis baixos. <

## Lanternas internas e de leitura

 Em primeiro lugar, ler e observar as informações introdutórias e as indicações de segurança  na página 98.

Botão / Posição	Função
	Desligar as lanternas internas.
	Ligar as lanternas internas.
	Ligar o interruptor de contato da porta (posição central). As lanternas internas são ligadas automaticamente ao destravar o veículo, ao abrir uma porta ou retirar a chave do veículo da ignição. A lanterna se apaga alguns segundos após o fechamento das portas, ao travar o veículo ou ao ligar a ignição.
	Ligar ou desligar a lanterna de leitura.

 Se as portas do veículo não estiverem fechadas e o interruptor estiver na posição , a lanterna interna dianteira se apaga ao fim de aproximadamente alguns minutos. Assim, evita que a bateria do veículo se descarregue.

 Ao fechar as portas do veículo, certifique-se de que o interruptor não esteja nas posições  ou . Assim, evita-se que as luzes de leitura

dianteira e ou a lanterna interna dianteira fiquem acesas e a bateria do veículo se descarregue.

 Em veículos com airbag, quando os airbags são acionados em um acidente, as lanternas internas podem ser acionadas automaticamente ⇒ Página 88. <

# Proteção solar

## Introdução ao tema

Neste capítulo encontram-se informações relativas aos seguintes temas:

Para-sóis .....	107
Para-brisa de vidro degradê .....	108

### ⚠ ADVERTÊNCIA

**Para-sóis rebatidos para baixo podem reduzir o campo de visão e diminuir a segurança na condução.**

- Reconduzir sempre os para-sóis de volta aos suportes quando esses não forem mais necessários.

## Para-sóis

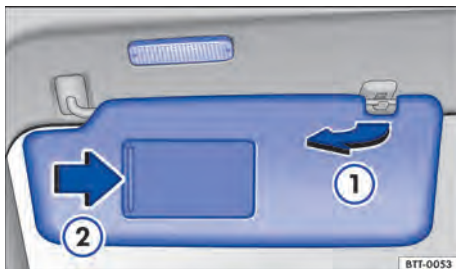

Fig. 70 Para-sol.

Em primeiro lugar, ler e observar as informações introdutórias e as indicações de segurança ⚠ na página 107.

*Dependendo da versão do veículo o para-sol pode conter diferentes combinações, contendo ou não: iluminação, cobertura do espelho e espelho de cortesia.*

### Possibilidades de ajuste dos para-sóis para o condutor e para o passageiro

- Rebater na direção do para-brisa.
- Retirar do suporte e girar na direção das portas ⇒ Fig. 70 ①.

### Espelho de cortesia iluminado

No para-sol rebatido para baixo pode haver um espelho de cortesia atrás de uma cobertura. Ao abrir a cobertura ② uma lanterna se acende.

A lanterna se apaga quando a cobertura do espelho de cortesia for fechada ou o para-sol for rebatido para cima.



### ⚠ NOTA

**Manuseie os para-sóis e a cobertura dos espelhos de cortesia com cuidado para não danificá-los.**

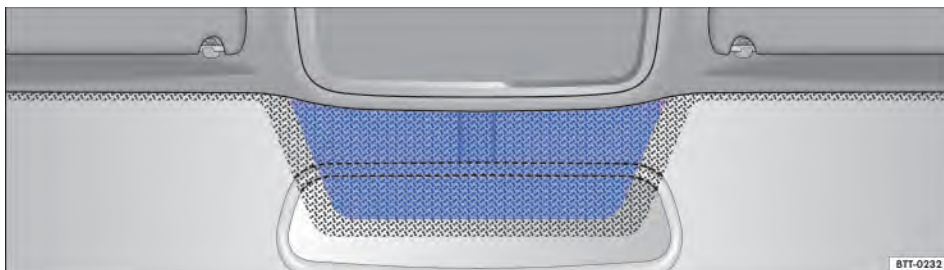
## Para-brisa de vidro degradê



**Fig. 71** Para-brisa com infravermelho e revestimento metálico com janela de comunicação (superfície azul).

 **Em primeiro lugar, ler e observar as informações introdutórias e as indicações de segurança  na página 107.**

Os para-brisas de vidro degradê possuem um revestimento reflexivo de infravermelho. Para cumprimento das funções de componentes eletrônicos do mercado de acessórios, há uma faixa sem revestimento (janela de comunicação) acima do espelho retrovisor interno ⇒ [Fig. 71](#).

A área não revestida não pode ser coberta externa ou internamente ou receber etiquetas adesivas, pois, do contrário, podem ocorrer falhas de funcionamento dos componentes eletrônicos. 

# Limpadores e lavadores do para-brisa

## Introdução ao tema

Neste capítulo encontram-se informações relativas aos seguintes temas:

Alavanca dos limpadores do para-brisa . . . . .	110
Sensor de chuva . . . . .	111
Verificar e reabastecer o nível de água dos lavadores do para-brisa . . . . .	112

### Informações e alertas complementares:

- Vistas externas ⇒ Página 6
- Aquecer, ventilar, refrigerar ⇒ Página 182
- Preparações para trabalhos no compartimento do motor ⇒ Página 196
- Conservar e limpar a parte externa do veículo ⇒ Página 219

### ADVERTÊNCIA

Em baixas temperaturas, a água dos lavadores do para-brisa sem anticongelante suficiente pode congelar sobre o para-brisa e limitar a visibilidade frontal.

### ADVERTÊNCIA (continuação)

- Utilizar os lavadores do para-brisa somente com anticongelante suficiente em temperaturas de inverno.
- Nunca utilizar os lavadores do para-brisa em temperaturas de inverno enquanto o para-brisa não tiver sido aquecido com o sistema de ventilação. Caso contrário, o aditivo anticongelante pode congelar sobre o para-brisa e reduzir a visibilidade.

### ADVERTÊNCIA

Palhetas dos limpadores do para-brisa gastas ou sujas reduzem a visibilidade e aumentam o risco de acidentes e de ferimentos graves.

- Sempre que estiverem danificadas ou gastas, as palhetas dos limpadores do para-brisa devem ser substituídas.

### NOTA

Em caso de geada, verificar antes de ligar os limpadores do para-brisa se as palhetas dos limpadores do para-brisa não estão congeladas!

## Alavanca dos limpadores do para-brisa

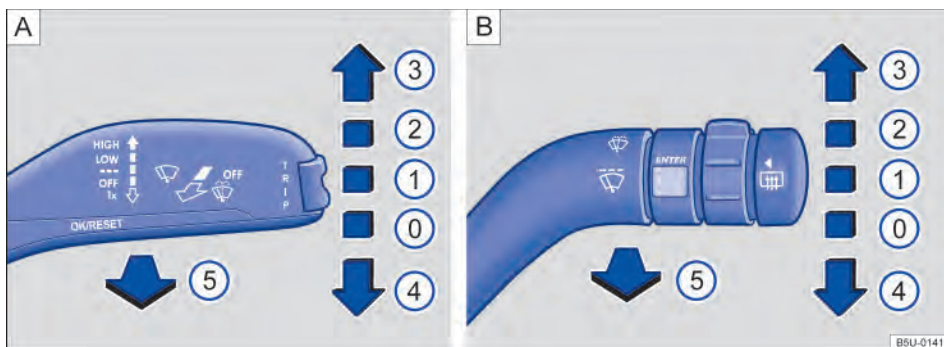

Fig. 72 (A) variante 1 e (B) variante 2: comandar os limpadores / lavadores do para-brisa.

Em primeiro lugar, ler e observar as informações introdutórias e as indicações de segurança na página 109.

Mover a alavanca para a posição desejada ⇒ ①:

①	<b>OFF</b>	Limpadores do para-brisa desligados.
①		Temporizador dos limpadores do para-brisa. Com o interruptor ⇒ Fig. 72 ①, regular os intervalos (veículos sem sensor de chuva e de luz) ou a sensibilidade do sensor de chuva e de luz.
②	<b>LOW</b>	Limpeza lenta.
③	<b>HIGH</b>	Limpeza rápida.
④	1x	Movimento único dos limpadores do para-brisa – limpeza breve. Manter a alavanca pressionada para baixo por um tempo mais longo para limpar mais rapidamente.
⑤		Sistema de limpeza e lavagem automático do para-brisa com a alavanca puxada.

### NOTA

Se a ignição for desligada com os limpadores do para-brisa ligados, os limpadores irão completar o movimento e retornar à posição de repouso. Geada, neve e outros obstáculos sobre os vidros podem ocasionar danos aos limpadores do para-brisa e ao motor dos limpadores do para-brisa.

- Antes de iniciar a condução, se necessário, remover a neve e o gelo dos limpadores do para-brisa.

### NOTA (continuação)

- Soltar as palhetas dos limpadores do para-brisa congeladas cuidadosamente do para-brisa. Para isso, a Volkswagen recomenda um spray anticongelante.

Os limpadores do para-brisa funcionam somente com a ignição ligada, entretanto ao desligar a ignição os limpadores completam o movimento até retornar à posição de repouso.



## Sensor de chuva



**Fig. 73** Ao lado do volante: alavanca dos limpadores dos vidros: regular a sensibilidade do sensor de chuva ①.

**Em primeiro lugar, ler e observar as informações introdutórias e as indicações de segurança** na página 109.

*Dependendo da versão do veículo o sensor de chuva pode não estar disponível.*

O sensor de chuva ativado controla automaticamente os intervalos dos limpadores dos vidros de acordo com a intensidade da chuva . A sensibilidade do sensor de chuva pode ser regulada manualmente. Limpeza manual  $\Rightarrow$  Página 110.

Pressionar a alavanca na posição desejada  $\Rightarrow$  Fig. 73:

- Ⓐ Sensor de chuva desativado.
- Ⓑ Sensor de chuva ativo – limpeza automática, se necessária.
- ① Regular a sensibilidade do sensor de chuva:
  - Regular o interruptor para a direita – alta sensibilidade.
  - Regular o interruptor para a esquerda – baixa sensibilidade.

Após desligar e ligar a ignição, o sensor de chuva volta a funcionar se a alavanca dos limpadores dos vidros estiver na posição Ⓑ.

### Comportamento de acionamento alterado do sensor de chuva

As possíveis causas de avarias e interpretações errôneas na área da superfície sensível  $\Rightarrow$  Fig. 74 (seta) do sensor de chuva são, entre outras:

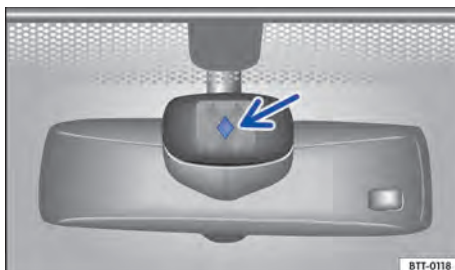

**Fig. 74** No para-brisa: superfície sensível do sensor de chuva.

- Palhetas dos limpadores do para-brisa danificadas: uma película de água ou listras de limpeza devido a palhetas do limpador danificadas podem prolongar a duração da ligação, reduzir os intervalos de limpeza ou atuar sobre a limpeza contínua rápida.
- Insetos: a presença de insetos pode ocasionar o acionamento da limpeza.
- Estrias de sal: no inverno, estrias de sal no vidro podem provocar uma relimpeza extremamente longa até o vidro estar quase seco.
- Sujeira: poeira seco, cera, revestimentos do vidro (efeito lótus), resíduos de detergentes (lava-rápido) podem tornar o sensor de chuva menos sensível ou, posteriormente, mais lento ou até mesmo sem reação.
- Fissura no para-brisa: um impacto de uma pedra aciona um ciclo de limpeza com o sensor de chuva ligado. Depois disso, o sensor de chuva reconhece a diminuição da superfície sensível e adequa-se a ela. De acordo com a dimensão do impacto da pedra, o comportamento do acionamento do sensor de chuva pode se alterar.

### ADVERTÊNCIA

**O sensor de chuva pode não reconhecer suficientemente qualquer chuva e não ativar os limpadores dos vidros.**

- **Se necessário, ligar manualmente os limpadores dos vidros quando a água interferir na visibilidade dos vidros.**

Limpar regularmente a superfície sensível do sensor de chuva  $\Rightarrow$  Fig. 74 (seta) e verificar danos nas palhetas dos limpadores do para-brisa.

**i** Para a remoção de ceras e de resíduos de polimento, recomenda-se o uso de um produto de limpeza de vidro com álcool.







## Verificar e reabastecer o nível de água dos lavadores do para-brisa



**Fig. 75** No compartimento do motor: tampa do reservatório de água dos lavadores do para-brisa.

**Em primeiro lugar, ler e observar as informações introdutórias e as indicações de segurança**  na página 109.

Verificar regularmente o nível de água dos lavadores do para-brisa e, se necessário, reabastecer.

- Abrir tampa do compartimento do motor  ⇒ Página 196.
- O reservatório de água dos lavadores do para-brisa pode ser reconhecido pelo símbolo  na tampa ⇒ Fig. 75.
- Verificar se ainda há água suficiente no reservatório dos lavadores do para-brisa.
- Para reabastecer, misturar água limpa com um produto de limpeza recomendado pela Volkswagen ⇒ . Observar as prescrições para mistura na embalagem.
- Em caso de temperaturas externas baixas, acrescentar um aditivo anticongelante para que a água não congele ⇒ .

### Capacidades

O reservatório de água dos lavadores do para-brisa tem um volume de aproximadamente 2,4 litros.

### ADVERTÊNCIA

Nunca misturar aditivo anticongelante ou aditivos semelhantes inadequados à água dos lavadores do para-brisa. Isso pode causar a formação de uma película oleosa sobre o vidro que reduz bastante a visibilidade.

- Utilizar água limpa e clara com um produto de limpeza de vidros recomendado pela Volkswagen.
- Se for o caso, misturar aditivos anticongelantes adequados à água dos lavadores do para-brisa.

### NOTA

- Nunca misturar os produtos de limpeza recomendados pela Volkswagen com outros produtos de limpeza. Isso pode causar a coagulação dos componentes e, com isso, provocar o entupimento dos bicos dos lavadores do para-brisa.
- Ao reabastecer, não confundir os fluidos em nenhuma hipótese! Caso contrário, podem ocorrer deficiências de funcionamento graves ou um dano ao motor!



# Espelhos retrovisores

## Introdução ao tema

Neste capítulo encontram-se informações relativas aos seguintes temas:

Espelho retrovisor interno .....	113
Espelhos retrovisores externos .....	115

Para a segurança de condução, é importante que o condutor ajuste corretamente os espelhos retrovisores externos e o interno antes do início da condução ⇒ .

Através dos espelhos externos e do espelho retrovisor interno, o condutor pode observar o trânsito que o segue e ajustar o comportamento de condução próprio em relação ao trânsito que o segue. Pela visualização através dos espelhos externos e do espelho retrovisor interno não pode ser visto todo o campo de condução lateral e traseiro. Estas áreas não visíveis são denominadas ângulo cego. No ângulo cego podem se encontrar outros usuários da via e objetos.

### Informações e alertas complementares:

- Vistas externas ⇒ Página 6
- Trocar de marcha ⇒ Página 155
- Frear, parar e estacionar ⇒ Página 158

### ADVERTÊNCIA



**Ajustar os espelhos retrovisores externos e o espelho retrovisor interno durante a condução pode distrair o condutor. Isto pode causar acidentes e ferimentos graves.**

- **Ajustar os espelhos retrovisores externos e o espelho retrovisor interno somente com o veículo parado.**
- **Ao estacionar, mudar de faixa e em manobras de ultrapassagem e de conversão, observar sempre a área ao redor do veículo, já que demais usuários da via e objetos também podem se encontrar no ponto cego.**
- **Atentar sempre para que os espelhos retrovisores estejam ajustados corretamente e que a visibilidade traseira não seja limitada devido ao embaçamento ou por outros objetos.**

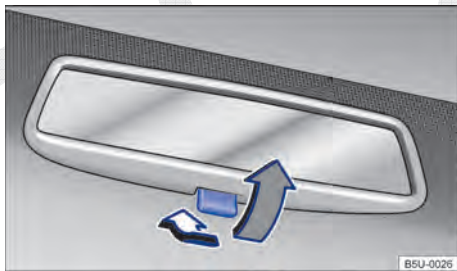
## Espelho retrovisor interno



**Fig. 76** No para-brisa: espelho retrovisor interno com antiofuscante manual.

 **Em primeiro lugar, ler e observar as informações introdutórias e as indicações de segurança  na página 113.**

O condutor deve sempre ajustar o espelho retrovisor interno para assegurar uma visibilidade traseira suficiente através do vidro traseiro.

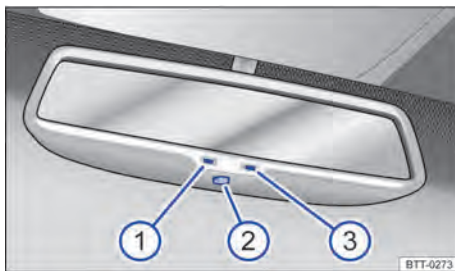

**Fig. 77** No para-brisa: espelho retrovisor interno com antiofuscante automático.

### Espelho retrovisor interno com antiofuscante manual

- Posição dia: a alavanca na borda inferior do espelho retrovisor aponta para o para-brisa.
- Posição noite: puxar a alavanca ⇒ [Fig. 76](#) (seta cinza), para evitar o ofuscamento dos faróis dos veículos que trafegam atrás.

## Espelho retrovisor interno com antiofuscante automático

Dependendo da versão do veículo o retrovisor interno com antiofuscante automático pode não estar disponível.

Legenda para ⇒ Fig. 76:

- ① Luz de controle.
- ② Interruptor.
- ③ Sensor para reconhecer a incidência de luz por trás.

O antiofuscamento automático pode ser ligado e desligado com o interruptor no espelho retrovisor interno ⇒ Fig. 77 ②. Com o antiofuscamento automático ligado, a luz de controle ⇒ Fig. 77 ① se acende.

Na carcaça do espelho retrovisor interno se encontram 2 sensores:

- Um sensor no lado que indica para o interior do veículo, que mede a incidência de luz por *trás* ⇒ Fig. 77 ③.
- Um sensor no lado que indica para o para-brisa, que mede a incidência de luz pela *frente*.

Com a ignição ligada, o espelho retrovisor interno ofusca *automaticamente*, dependendo do crepúsculo com uma incidência de luz por trás.

Quando a incidência de luz sobre os sensores é comprometida ou interrompida, o espelho retrovisor interno com antiofuscante automático não funciona ou poderá apresentar falhas.

O antiofuscamento automático é desativado quando a marcha à ré está engatada ou a lanterna interna ou de leitura está acesa.

Não colocar aparelhos de navegação externos no para-brisa ou próximo ao espelho retrovisor interno com antiofuscante automático ⇒ ⚠.

### ⚠ ADVERTÊNCIA

- O espelho retrovisor interno deve ser ajustado antes de colocar o veículo em movimento, para não desviar a atenção do condutor no trânsito.
- Na utilização do espelho retrovisor na posição antiofuscante, a visão para trás fica limitada.
- O display iluminado do aparelho de navegação pode comprometer o funcionamento do espelho retrovisor interno com antiofuscante automático, causando acidentes e ferimentos graves.

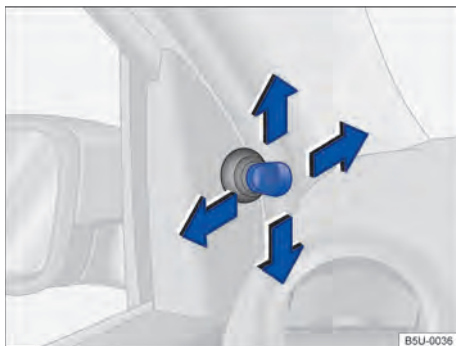

## Espelhos retrovisores externos

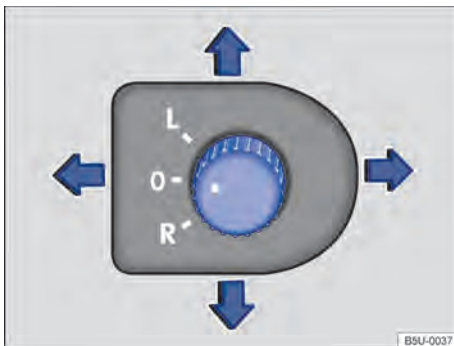

**Fig. 78** Nas portas dianteiras: interruptor de ajuste dos espelhos retrovisores externos mecânicos.



**Fig. 79** Na porta do condutor: interruptor rotativo de ajuste dos espelhos retrovisores externos elétricos.

 Em primeiro lugar, ler e observar as informações introdutórias e as indicações de segurança  na página 113.

Para ajustar os espelhos retrovisores externos, movimentar o interruptor de ajuste ⇒ Fig. 78 ou o interruptor rotativo ⇒ Fig. 79 no revestimento das portas.

### Girar o interruptor rotativo para a posição desejada:

**L** Ajustar o espelho retrovisor externo esquerdo movendo o interruptor rotativo para frente, para trás, para a direita ou para a esquerda.

**R** Ajustar o espelho retrovisor externo direito movendo o interruptor rotativo para frente, para trás, para a direita ou para a esquerda.

**0** Posição zero. Espelho retrovisor externo em posição de uso, não é possível ajustar os espelhos retrovisores externos.

### Armazenar os ajustes do espelho retrovisor externo direito para a marcha à ré (tilt down)

- Ligar a ignição.
- Girar o interruptor rotativo para a posição **R**.
- Engatar a marcha à ré.
- Ajustar o espelho retrovisor externo direito de modo que a borda do meio-fio possa ser bem visualizada.
- A posição do espelho retrovisor ajustada é armazenada automaticamente.

### Acessar os ajustes do espelho retrovisor externo direito

- Girar o interruptor rotativo do espelho retrovisor externo para a posição **R** ou **L**.
- Com a ignição ligada, engatar a marcha à ré.
- A posição armazenada do espelho retrovisor externo direito para a marcha à ré é desconsiderada quando se conduz para a frente ou quando o interruptor rotativo for colocado na posição **0**.

### ADVERTÊNCIA

Os espelhos retrovisores externos devem ser ajustados antes de colocar o veículo em movimento, para não desviar a atenção do condutor no trânsito.

### ADVERTÊNCIA

O rebatimento desatento para dentro ou para fora dos espelhos retrovisores externos pode causar ferimentos.

- Rebater os espelhos retrovisores externos para dentro ou para fora somente quando não houver ninguém em sua área de funcionamento.
- Atentar sempre para que nenhum dedo seja preso entre o espelho retrovisor externo e a base do espelho quando o espelho retrovisor externo se mover.

## **⚠️ ADVERTÊNCIA**

A avaliação imprecisa da distância dos veículos vindos de trás pode causar acidentes ou ferimentos graves.

- As superfícies abauladas dos espelhos retrovisores (convexas ou esféricas) aumentam o campo de visão e fazem os objetos parecer menores e mais distantes.
- O uso de superfícies abauladas dos espelhos retrovisores para a avaliação das distâncias de veículos vindos de trás na mudança de faixa de rodagem é impreciso e pode causar acidentes e ferimentos graves.

## **⚠️ ADVERTÊNCIA (continuação)**

- Sempre que possível, utilizar o espelho retrovisor interno para determinar a distância dos veículos vindos de trás ou a distância de outros objetos.
- Garantir que o campo de visão traseiro seja suficiente.

## **ⓘ NOTA**

Em um sistema de lavagem automática, rebater sempre os espelhos retrovisores externos.

- i** Em caso de avaria os espelhos retrovisores externos elétricos podem ser ajustados manualmente por meio de pressão na borda da superfície do espelho.

# Transportar

## Orientações para condução

### Introdução ao tema

Neste capítulo encontram-se informações relativas aos seguintes temas:

Acomodar a carga . . . . .	118
Conduzir com a tampa do compartimento de carga aberta . . . . .	118
Conduzir com o veículo carregado . . . . .	119
Indicações de peso específicas do veículo . . . . .	119

Guardar a carga pesada sempre de maneira segura no compartimento de carga e certificar-se de que estão uniformemente distribuídos. Utilizar fitas de amarração adequadas para fixar objetos pesados. Nunca sobrecarregar o veículo. Tanto o carregamento quanto a distribuição da carga no veículo têm influência sobre o comportamento de direção e sobre o efeito de frenagem ⇒ .

#### Informações e alertas complementares:

- Tampa do compartimento carga ⇒ Página 55
- Luz ⇒ Página 98
- Compartimento de carga ⇒ Página 121
- Condução com reboque ⇒ Página 130
- Rodas e pneus ⇒ Página 234

#### ADVERTÊNCIA

Objetos soltos ou fixados incorretamente podem causar ferimentos graves em caso de manobras de direção e de frenagem súbitas ou em caso de acidentes. Isto vale especialmente nos casos em que objetos são atingidos pelo airbag quando este se infla, sendo arremessados pelo interior do veículo. Para diminuir o risco de ferimentos, observar o seguinte:

#### ADVERTÊNCIA (continuação)



- Guardar todos os objetos no veículo de maneira segura. Guardar bagagens e objetos pesados sempre no compartimento de carga.
- Fixar sempre objetos com fitas de amarração ou com cintas tensoras para que os objetos não possam alcançar a área de expansão dos airbags frontais durante uma manobra brusca de direção e de frenagem.
- Acomodar objetos no interior do veículo de maneira que eles nunca cheguem a área de expansão dos airbags durante a condução.
- Manter os porta-objetos sempre fechados durante a condução.
- Objetos acomodados nunca devem levar os ocupantes a assumir uma posição incorreta no banco.
- Se objetos guardados bloquearem um assento do banco, ele nunca deverá ser ocupado e utilizado por uma pessoa.

#### ADVERTÊNCIA

O comportamento de direção, bem como o efeito de frenagem, alteram-se bastante durante o transporte de objetos grandes e pesados.

- Adequar a velocidade e a forma de condução de acordo com as condições de visibilidade, climáticas, da pista e do trânsito.
- Acelerar de forma especialmente cautelosa e cuidadosa.
- Evitar manobras de direção e de frenagem súbitas.
- Frear antes do usual.

## Acomodar a carga

 Em primeiro lugar, ler e observar as informações introdutórias e as indicações de segurança  na página 117.



### Acomodar todos os volumes de bagagem com segurança no veículo

- O assoalho do veículo ou o compartimento de carga devem estar livres de óleo e de pó, secos e varridos, para evitar que a carga possa deslizar.
- Observar as cargas sobre os eixos admissíveis e o peso total admissível do veículo.
- Distribuir as cargas no veículo sobre o teto e compartimento de carga tão uniformemente quanto possível.
- Objetos pesados devem ser acomodados entre o eixo traseiro e parte dianteira do compartimento de carga.

- Evitar fortes cargas pontuais sobre o assoalho do veículo.
- Distribuir as cargas no veículo da maneira mais uniforme possível.
- Fixar os objetos no compartimento de carga aos olhais de amarração com fitas de fixação adequadas ⇒ Página 121.
- Adequar a pressão dos pneus conforme a carga. Observar a etiqueta adesiva com a pressão dos pneus ⇒ Página 234.

 Observar as informações para o carregamento de um reboque ⇒ Página 130, *Condução com reboque* e de um bagageiro do teto ⇒ Página 127, *Bagageiro do teto*.

## Conduzir com a tampa do compartimento de carga aberta

 Em primeiro lugar, ler e observar as informações introdutórias e as indicações de segurança  na página 117.

A condução com a tampa do compartimento de carga aberta representa um perigo especial. Fixar corretamente todos os objetos e a tampa do compartimento de carga aberta.

### ADVERTÊNCIA

A condução com a tampa do compartimento de carga destravada ou aberta pode causar ferimentos graves.

- A Volkswagen não orienta que o veículo seja conduzido com a tampa do compartimento de carga aberta, mas caso referida condução seja de extrema necessidade, favor se atentar para as seguintes orientações:
- Conduzir sempre com a tampa do compartimento de carga fechada.
- Guardar todos os objetos no compartimento de carga com segurança. Objetos soltos podem cair do compartimento de carga e ferir outros condutores.

### ADVERTÊNCIA (continuação)

- Conduzir sempre de maneira cautelosa e defensiva.
- Evitar manobras de direção e de frenagem súbitas ou bruscas, pois a tampa do compartimento de carga pode se mover de maneira descontrolada.
- Garantir que objetos para fora do compartimento de carga estejam visíveis para os demais condutores. Observar as determinações legais.
- Se houver objetos salientes para fora do compartimento de carga, a tampa do compartimento de carga nunca poderá ser utilizada para “pensar” ou “fixar” objetos.

### NOTA

O comprimento do veículo se modifica quando a tampa do compartimento de carga está aberta.



## Conduzir com o veículo carregado



**Em primeiro lugar, ler e observar as informações introdutórias e as indicações de segurança  na página 117.**

Para garantir boas características de condução de um veículo carregado, observar o seguinte:

- Guardar todos os volumes de bagagem de forma segura ⇒ Página 118.
- Acelerar de forma especialmente cautelosa e cuidadosa.
- Evitar manobras de direção e de frenagem súbitas.
- Frear antes do usual.
- Se necessário, observar as informações sobre condução com reboque ⇒ Página 130.
- Se necessário, observar as informações sobre condução o bagageiro do teto ⇒ Página 127.

### ADVERTÊNCIA

**Se a carga deslizar, a estabilidade e a segurança da condução do veículo poderão ser bastante reduzidas, causando acidentes e ferimentos graves.**

- **Fixar a carga corretamente para que ela não deslize.**
- **Em caso de objetos pesados, utilizar fitas de amarração ou cintas tensoras adequadas.**

## Indicações de peso específicas do veículo



**Em primeiro lugar, ler e observar as informações introdutórias e as indicações de segurança  na página 117.**

As indicações nos documentos de licenciamento do veículo sempre têm prioridade. Todas as indicações deste manual são válidas para o modelo básico. O tipo de motor do veículo é informado na etiqueta de dados do veículo, no ⇒ caderno *Manutenção e garantia* e nos documentos de licenciamento do veículo.

Os valores indicados poderão divergir devido a equipamentos opcionais ou versões diferentes, bem como em caso de veículos especiais.

Os valores de peso em ordem de marcha das tabelas a seguir são válidos para o veículo pronto para rodar com fluidos, incluindo o abastecimento

de 90% de combustível, bem como, se for o caso, com ferramenta e pneu reserva ⇒ . O peso em ordem de marcha indicado é aumentado devido a equipamentos opcionais e à instalação posterior de acessórios, reduzindo proporcionalmente a carga permitida.

A carga é composta pelos seguintes pesos:

- Condutor e passageiros.
- Bagagens.
- Carga sobre o teto, incluindo o sistema de bagageiro do teto.
- Carga de apoio do reboque em condução com reboque.

Potência do motor	CDM	Tipo de transmissão	Versão	Peso em ordem de marcha <sup>a)</sup>	Peso bruto admissível (PBT)	Carga útil	Carga admissível sobre o eixo dianteiro	Carga admissível sobre o eixo traseiro	Carga admissível sobre o teto
1.6 TO-TALFLEX 74/76 kW	CCRA	MQ 200	Cabine simples	1.028 - 1.077 kg	1.740 kg	663 - 712 kg	840 kg	900 kg	45 kg
			Cabine estendida	1.060 kg	1.740 kg	680 kg	840 kg	900 kg	45 kg
			Cabine Dupla	1.073 - 1.111 kg	1.740 kg	629 - 667 kg	840 kg	900 kg	45 kg
Cabine estendida - Cross	1.120 kg		1.740 kg	620 kg	840 kg	900 kg	45 kg		
Cabine Dupla - Cross	1.133 kg		1.740 kg	607 kg	840 kg	900 kg	45 kg		
1.6 TO-TALFLEX 81/88 kW	CNXA								

a) Peso para modelo básico sem equipamentos opcionais.

**⚠️ ADVERTÊNCIA**

Exceder o peso bruto admissível e as cargas sobre os eixos pode causar danos no veículo, acidentes e ferimentos graves.

- As cargas reais sobre os eixos jamais devem exceder as cargas admissíveis sobre os eixos.
- O carregamento e a distribuição da carga no veículo têm influência sobre o comportamento de direção e sobre o efeito de frenagem. Adequar a velocidade conforme necessário.

**⚠️ ADVERTÊNCIA (continuação)**

- O respeito aos limites máximos de peso e à carga admissível sobre os eixos é essencial para a segurança do condutor, passageiro e demais condutores.

**📌 NOTA**

Distribuir a carga sempre de maneira uniforme e o mais fundo possível no veículo. Ao transportar objetos pesados no compartimento de carga, estes devem ser posicionados antes do eixo traseiro ou sobre ele para alterar o comportamento de direção o mínimo possível.

# Compartimento de carga

## Introdução ao tema

Neste capítulo encontram-se informações relativas aos seguintes temas:

Arrumação da carga ou bagagem .....	122
Olhais de amarração .....	122
Suportes de amarração fixos .....	123
Suportes de amarração deslizantes .....	123
Degrau para acesso ao compartimento de carga .....	124
Capacidades .....	124

Acomodar objetos pesados sempre na parte dianteira do compartimento de carga em vez de no interior do veículo.

### Informações e alertas complementares:

- Sistema de airbag ⇒ Página 85
- Luz ⇒ Página 98
- Transportar ⇒ Página 117
- Condução com reboque ⇒ Página 130
- Rodas e pneus ⇒ Página 234

### ADVERTÊNCIA

Quando o veículo não estiver em uso ou estiver sem supervisão, trancar sempre as portas e a tampa do compartimento de carga para reduzir o risco de ferimentos graves ou fatais.

- Nunca deixar crianças sem supervisão, principalmente com a tampa do compartimento de carga aberta. Crianças podem entrar no compartimento de carga e fechar a tampa do compartimento de carga. Em situações como essas, uma criança não conseguiria sair do compartimento de carga sozinha. Isto pode causar ferimentos graves ou fatais.
- Nunca permitir que crianças brinquem no veículo ou junto a ele.
- Nunca transportar pessoas no compartimento de carga.

### ADVERTÊNCIA

Objetos soltos ou fixados incorretamente podem causar ferimentos graves em caso de manobras de direção e de frenagem súbitas ou em caso de acidentes. Para diminuir o risco de ferimentos, observar o seguinte:

### ADVERTÊNCIA (continuação)

- Guardar todos os objetos no veículo de maneira segura. Guardar bagagem e objetos pesados sempre no compartimento de carga.
- Fixar objetos sempre com fitas de amarração adequadas ou com cintas tensoras.
- Manter os porta-objetos sempre fechados durante a condução.
- Não acomodar objetos rígidos, pesados ou de superfície cortante em porta-objetos abertos no interior do veículo, sobre a superfície atrás do banco traseiro ou no painel de instrumentos sem que estejam corretamente fixados.
- Retirar objetos rígidos, pesados ou de superfície cortante de peças de roupa e bolsas no interior do veículo e acomodá-los de maneira segura.

### ADVERTÊNCIA

Ao transportar objetos pesados, as características de condução do veículo são alteradas e a distância de frenagem aumenta. Cargas pesadas não guardadas e não fixadas da maneira correta podem fazer com que o condutor perca o controle do veículo, causando ferimentos graves.

- Ao transportar objetos pesados, as características de condução do veículo são alteradas devido ao deslocamento do centro de gravidade.
- Distribuir a carga sempre de maneira uniforme e o mais fundo possível no veículo.
- Acomodar objetos pesados de maneira segura sempre o máximo possível antes ou sobre o eixo traseiro.

### NOTA

Os filamentos do desembaçador do vidro traseiro ou a antena podem ser avariados devido ao atrito com objetos.

 Para que o ar no interior do veículo possa ser renovado, não obstruir as aberturas de ventilação entre o vidro traseiro e a superfície atrás do banco traseiro.

## Arrumação da carga ou bagagem

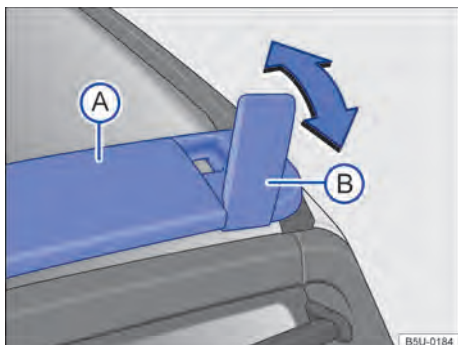

Fig. 80 No teto: travessa e suporte articulado.

Em primeiro lugar, ler e observar as informações introdutórias e as indicações de segurança na página 121.

Dependendo da versão do veículo, a travessa e o suporte articulado podem não estar disponíveis.

Utilizar somente a travessa do teto ⇒ Fig. 80 (A) e os suportes articulados (B) como apoio para fixar os objetos com maior altura ou que não possam ser acomodados totalmente no assoalho do compartimento de carga ⇒ .

### ADVERTÊNCIA

Utilizar os suportes articulados para fixar objetos leves (por exemplo, prancha de surfe), que não possam ser acomodados totalmente no assoalho do compartimento de carga.

A carga máxima que pode ser apoiada sobre a travessa do teto é 45 kg.

Toda carga ou bagagem deve ser arrumada de forma segura, quando disponível utilizar os suportes de amarração, a travessa do teto e os suportes articulados nas extremidades da travessa.

## Olhais de amarração

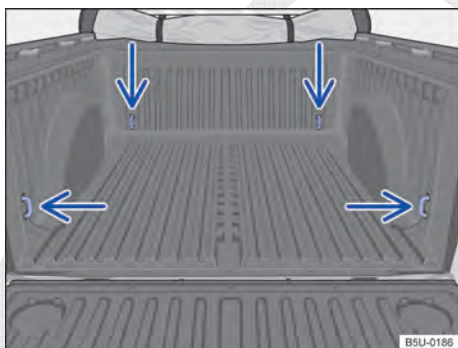

Fig. 81 Compartimento de carga: olhais de amarração.

Em primeiro lugar, ler e observar as informações introdutórias e as indicações de segurança na página 121.

No compartimento de carga existem olhais de amarração para fixação de objetos ⇒ Fig. 81 (setas).

A carga máxima de tração dos olhais de amarração é de 300 kgf (aproximadamente 3.000 N).

### ADVERTÊNCIA

Fitas de amarração ou cintas tensoras inadequadas ou avariadas podem se romper em uma manobra de frenagem ou em caso de acidentes. Se isso acontecer, os objetos podem ser lançados pelo interior do veículo, causando ferimentos graves ou fatais.



- Utilizar sempre fitas de amarração ou cintas tensoras adequadas e em boas condições de uso.
- Fixar fitas de amarração e cintas tensoras de maneira segura nos olhais de amarração.
- Objetos soltos no compartimento de carga podem deslizar subitamente e alterar o comportamento de direção do veículo.
- Fixar também objetos pequenos e leves.
- Nunca exceder a carga máxima de tração dos olhais de amarração na fixação de objetos.

Cintas tensoras e sistemas de proteção de carga adequados podem ser obtidos em uma empresa especializada. Para isso, a Volkswagen recomenda as Concessionária Volkswagen.

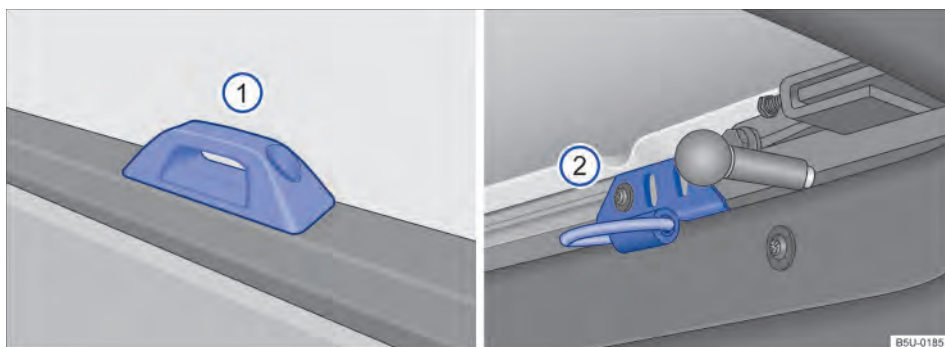
## Suportes de amarração fixos



**Fig. 82** No compartimento de carga: suportes fixos ① para veículos sem capota marítima e ② para veículos com capota marítima.

 **Em primeiro lugar, ler e observar as informações introdutórias e as indicações de segurança**  **na página 121.**



Os suportes de amarração fixos  $\Rightarrow$  Fig. 82, auxiliam na arrumação da carga ou bagagem no compartimento de carga. 

Dependendo da versão do veículo, os suportes de amarração fixos podem não estar disponíveis.

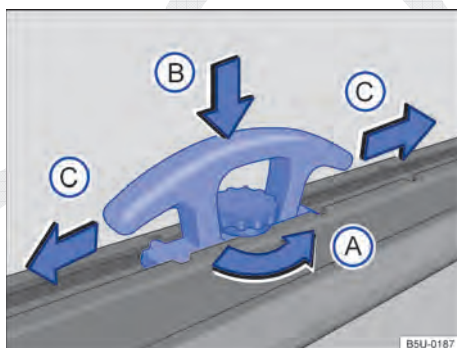
## Suportes de amarração deslizantes



**Fig. 83** No compartimento de carga: suporte deslizante para veículos sem capota marítima.

 **Em primeiro lugar, ler e observar as informações introdutórias e as indicações de segurança**  **na página 121.**

Dependendo da versão do veículo, os suportes de amarração deslizantes podem não estar disponíveis.

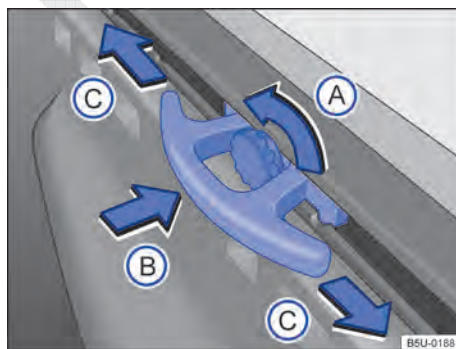

**Fig. 84** No compartimento de carga: suporte deslizante para veículos com capota marítima.

Os suportes de amarração deslizantes  $\Rightarrow$  Fig. 83 ou  $\Rightarrow$  Fig. 84, são para auxiliar na arrumação da carga ou bagagem no compartimento de carga.

### Ajustar o posicionamento dos suportes deslizantes

Nas duas versões  $\Rightarrow$  Fig. 83 ou  $\Rightarrow$  Fig. 84, o ajuste do posicionamento dos suportes deslizantes seguem o conceito a seguir: 

- Para soltar o suporte, gire a manopla no sentido da seta **(A)**.
- Pressionar firmemente o suporte no sentido da seta **(B)** e, ao mesmo tempo, deslizar pelo trilho no sentido das setas **(C)**, até a posição de travamento adequada. As posições de travamento são determinadas pelos encaixes existentes ao longo do trilho.
- Para fixar o suporte ⇒ **(A)**, gire a manopla no sentido contrário ao da seta **(A)**.

### ⚠ ADVERTÊNCIA

**Certifique-se que os suportes deslizantes estão corretamente fixados nas posições de travamento ao longo do trilho, antes de colocar o veículo em movimento. Caso contrário, as cargas ou bagagens podem se soltar.**

## Degrau para acesso ao compartimento de carga

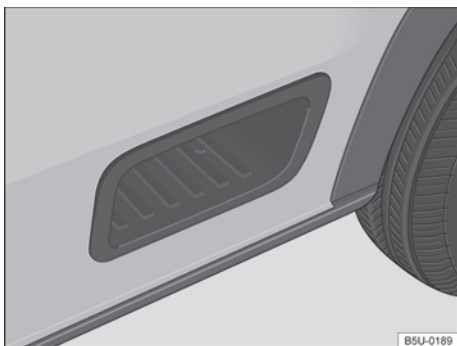

*Dependendo da versão do veículo o degrau para acesso ao compartimento de carga pode não estar disponível.*

O degrau de apoio para o pé ⇒ Fig. 85, existe em cada lado do veículo, facilita o acesso ao compartimento de carga.

### ⚠ ADVERTÊNCIA

**Só utilizar os degraus laterais para auxiliar no acesso ao compartimento de carga, por exemplo, numa operação de carga ou descarga.**

### ⓘ NOTA

**Fig. 85** Na lateral do veículo: degrau de acesso ao compartimento de carga.

 Em primeiro lugar, ler e observar as informações introdutórias e as indicações de segurança **(A)** na página 121.

- Durante o acesso ao compartimento de carga, tenha cuidado para não danificar a pintura do veículo.

- A carga máxima permitida sobre cada degrau é 120 kg.

## Capacidades

 Em primeiro lugar, ler e observar as informações introdutórias e as indicações de segurança **(A)** na página 121.

Capacidade do compartimento de carga	
Versão	Capacidade volumétrica
Cabine simples	924 litros
Cabine estendida	734 litros
Cabine estendida - versão Cross	734 litros
Cabine dupla	580 litros
Cabine dupla - versão Cross	580 litros

# Compartimento interno de bagagem - Saveiro com cabine estendida

## Introdução ao tema

Neste capítulo encontram-se informações relativas aos seguintes temas:

Arrumação da bagagem .....	125
Rede para cargas leves no compartimento interno de bagagem .....	126
Capacidades .....	126

Toda carga ou bagagem deve ser arrumada de forma segura, utilizar sempre que possível, os suportes de amarração.

### Informações e alertas complementares:

- Transportar ⇒ Página 117
- Compartimento de carga ⇒ Página 121
- Tampa do compartimento de carga ⇒ Página 55



### ADVERTÊNCIA

- Nunca transportar pessoas no compartimento interno de bagagem.
- Objetos soltos ou fixados incorretamente podem causar ferimentos graves em caso de manobras de direção e de frenagem súbitas ou em caso de acidentes. Isto vale especialmente nos casos em que objetos são atingidos pelo airbag quando este se infla, sendo arremessados pelo interior do veículo.
- Arrumar sempre os objetos no compartimento interno de bagagem e utilizar os suportes de amarração, principalmente em caso de bagagem pesada.

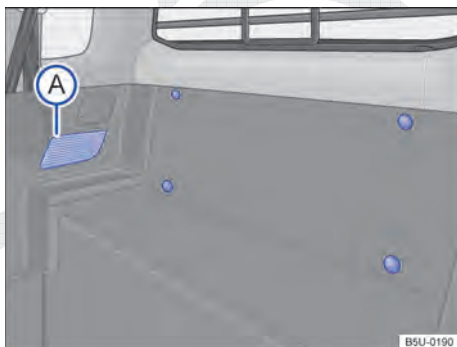
## Arrumação da bagagem



**Fig. 86** No compartimento interno de bagagem: **A** grade de exaustão e suportes de amarração da bagagem.

 Em primeiro lugar, ler e observar as informações introdutórias e as indicações de segurança  na página 125.

Utilizar sempre os suportes de amarração ⇒ Fig. 86 para arrumar os objetos no compartimento interno de bagagem.

Para que o ar concentrado dentro do veículo possa sair, as grades de exaustão **A** nas laterais do compartimento interno de bagagem não podem ser obstruídas.

## Rede para cargas leves no compartimento interno de bagagem

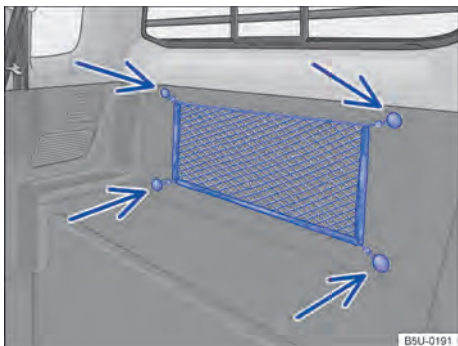

**Fig. 87** No compartimento interno de bagagem: rede para cargas leves.

Em primeiro lugar, ler e observar as informações introdutórias e as indicações de segurança na página 125.

*Dependendo da versão do veículo, a rede para cargas leves no compartimento interno de bagagem pode não estar disponível.*

A rede no compartimento interno de bagagem impede que cargas mais leves deslizem no interior do veículo.

### Fixar a rede no compartimento interno de bagagem

- Prender os olhais da rede nos fixadores  
⇒ Fig. 87 -setas - existentes no compartimento de bagagem.



A rede para cargas leves deve ser utilizada para guardar objetos pequenos e leves.

## Capacidades

Em primeiro lugar, ler e observar as informações introdutórias e as indicações de segurança na página 125.

Capacidade do compartimento interno de bagagem			
Volume atrás dos bancos	Cabine simples	Cabine estendida	Cabine estendida - versão Cross
	108 litros	300 litros	300 litros



# Bagageiro do teto

## Introdução ao tema

Neste capítulo encontram-se informações relativas aos seguintes temas:

Fixar os suportes de base e o bagageiro do teto .....	127
Recomendações importantes sobre o manuseio do bagageiro do teto .....	128
Carregar o bagageiro do teto .....	129

*O bagageiro de teto é válido somente para algumas versões e/ou modelos da Saveiro.*

O teto do veículo foi desenvolvido para otimizar a aerodinâmica. Os sistemas de bagageiro do teto convencionais não podem mais ser fixados em uma calha de chuva.

Uma vez que as calhas de chuva são modeladas no teto para facilitar o escoamento, somente podem ser utilizadas barras de suporte ou bagageiros do teto liberados pela Volkswagen.



### Quando o bagageiro do teto deve ser desinstalado?

- Quando ele não for mais necessário.
- Quando o veículo passar por um sistema automático de lavagem.
- Quando a altura do veículo exceder a altura necessária para passagem, por exemplo, em uma garagem.

### Informações e alertas complementares:

- Luz ⇒ Página 98
- Transportar ⇒ Página 117
- Conduzir com consciência ecológica ⇒ Página 169
- Rodas e pneus ⇒ Página 234
- Acessórios, reposição de peças, reparos e modificações ⇒ Página 247

## Fixar os suportes de base e o bagageiro do teto

 **Em primeiro lugar, ler e observar as informações introdutórias e as indicações de segurança  na página 127.**

O veículo é fornecido com as duas longarinas longitudinais e as travessas podem ser adquiridas em um Concessionária Volkswagen.



### ADVERTÊNCIA

**Ao transportar objetos pesados ou grandes no bagageiro do teto, as características de condução do veículo se alteram em razão do deslocamento do centro de gravidade e do aumento da superfície de resistência ao vento.**

- Fixar sempre a carga de maneira correta com fitas de amarração ou cintas tensoras adequadas e em boas condições de uso.
- Cargas grandes, pesadas, longas ou planas atuam de forma negativa sobre a aerodinâmica do veículo, sobre o centro de gravidade e sobre o comportamento de direção.
- Evitar manobras de direção e de frenagem bruscas e súbitas.
- Adequar a velocidade e a forma de condução às condições de visibilidade, climáticas, da pista e do trânsito.

### NOTA

- Desmontar o bagageiro do teto antes de submeter o veículo a um sistema automático de lavagem.
- A altura do veículo se altera com a montagem de um bagageiro do teto e pela carga fixada nele. Comparar a altura do veículo com as alturas de passagem disponíveis, por exemplo, de viadutos e portões de garagem.

 Remova o bagageiro do teto quando não estiver sendo utilizado, evitando o consumo desnecessário de combustível em função da maior resistência aerodinâmica. 

Se for necessário transportar bagagem no teto, devem ser obedecidas, além da legislação, as seguintes recomendações: 

- Os suportes longitudinais constituem apenas a base de um sistema completo de bagageiro do teto. São necessários suportes adicionais transversais para transportar bagagem e outros suportes específicos para transportar bicicletas, pranchas de surfe e outros.

- As travessas podem ser adquiridas em uma Concessionária Volkswagen.
- Os danos provocados por utilização de outros sistemas de bagageiro ou montagem não homologados e que não atendam às instruções fornecidas pela Volkswagen ficam excluídos da garantia.

### Suportes longitudinais no bagageiro do teto

Não devem ser instalados bagageiros convencionais nos suportes longitudinais. A Volkswagen recomenda que utilize apenas os suportes longitudinais e bagageiros do teto homologados pela Volkswagen.

#### ADVERTÊNCIA



**A fixação incorreta dos suportes de base e do bagageiro do teto, bem como sua utilização incorreta, podem fazer com que todo o sistema se solte do teto, causando acidentes e ferimentos.**

- O bagageiro do teto só pode ser instalado nos pontos específicos para cada travessa.



#### NOTA

**Os danos provocados pela fixação deficiente de suportes ou bagageiro do teto diferentes dos recomendados pela Volkswagen estão excluídos da garantia.**

 O bagageiro é fornecido somente com os suportes longitudinais. As travessas homologadas pela Volkswagen podem ser adquiridos em uma Concessionária Volkswagen.

 É importante conhecer a legislação que regula a dimensões dos volumes transportados sobre o teto do veículo. 

## Recomendações importantes sobre o manuseio do bagageiro do teto

 **Em primeiro lugar, ler e observar as informações introdutórias e as indicações de segurança  na página 127.**

**O bagageiro do teto é fornecido como acessório e pode ser adquirido em uma Concessionária Volkswagen.**

Para a instalar o bagageiro do teto como acessório, atente para as seguintes recomendações:

- O seu veículo tem pontos de fixação especiais onde são montados os suportes de base. Por este motivo, não podem ser montados suportes convencionais. A Volkswagen recomenda apenas o uso de suportes e barras originais ou homologados pela Volkswagen.
- Os suportes de base são o fundamento de um sistema de bagageiro do teto completo. A Volkswagen recomenda utilizar o bagageiro do teto original Volkswagen. Por razões de segurança, são necessários suportes adicionais (travessas) para transportar bagagem, bicicletas, pranchas de surfe e outros.

- A Volkswagen recomenda também guardar no veículo as instruções de montagem do fabricante do bagageiro, junto com a literatura de bordo.

- Remover as travessas transversais quando:

- Não for necessária a sua utilização. Economiza-se combustível, reduz-se os ruídos de vento e evita-se o roubo das barras.

- Antes de submeter o veículo a uma lavagem automática.

#### ADVERTÊNCIA

**Verificar, antes de cada viagem, as uniões aparafusadas e as fixações do bagageiro do teto. Se for necessário, reaperte as uniões aparafusadas e controle novamente o sistema, em intervalos regulares, por exemplo, em uma viagem longa, sempre que fizer uma parada.** 

### ❗ NOTA

Observar sempre as instruções de montagem e utilização do fabricante do bagageiro do teto.

- Guardar as instruções de montagem e utilização do fabricante do bagageiro do teto junto com a literatura de bordo no veículo.

### ❗ NOTA

Os danos provocados pela fixação deficiente de suportes ou bagageiro do teto diferentes dos recomendados pela Volkswagen estão excluídos da garantia.

### ❗ NOTA (continuação)

- A altura do veículo se altera com a montagem de um bagageiro do teto e pela carga fixada nele. Comparar a altura do veículo com as alturas de passagem disponíveis, por exemplo, de viadutos e portões de garagem.



Remover o bagageiro do teto quando não estiver sendo utilizado, evitando o consumo desnecessário de combustível em função da maior resistência aerodinâmica.

## Carregar o bagageiro do teto



Em primeiro lugar, ler e observar as informações introdutórias e as indicações de segurança  na página 127.

A carga somente pode ser fixada com segurança quando o sistema do bagageiro do teto estiver montado de maneira correta .

### Carga máxima admissível sobre o teto

A carga máxima admissível sobre o teto do seu veículo está limitada a **45 kg**. A carga sobre o teto é composta pelo peso do bagageiro do teto e da carga a ser transportada sobre o teto .

Informar-se sempre sobre o peso do bagageiro do teto e da carga a ser transportada e, se necessário, pesá-la. Nunca exceder a carga máxima admissível sobre o teto.

Na utilização de bagageiro do teto com menor capacidade de carga, não é possível utilizar a carga máxima admissível sobre o teto. Nesse caso, o bagageiro do teto somente pode ser carregado até o limite de peso que está indicado nas instruções de instalação.

### Distribuir a carga

Distribuir a carga uniformemente entre as duas travessas e proteger corretamente .

### ⚠️ ADVERTÊNCIA

**Se a carga máxima admissível sobre o teto indicada for excedida, poderão ocorrer acidentes graves e danos significativos ao veículo.**

### ⚠️ ADVERTÊNCIA (continuação)

- Nunca exceder a carga máxima admissível sobre o teto, as cargas máximas admissíveis sobre os eixos e o peso total admissível do veículo.
- Não exceder a capacidade de carga do bagageiro do teto, mesmo se a carga máxima sobre o teto não tiver sido alcançada.
- Fixar objetos pesados o mais à frente possível e distribuir toda a carga uniformemente.

### ⚠️ ADVERTÊNCIA

**Carga solta ou fixada de maneira incorreta pode cair do bagageiro do teto e causar acidentes e ferimentos.**

- Utilizar sempre fitas de amarração ou cintas tensoras adequadas e em boas condições de uso.
- Fixar a carga de maneira correta.



Por vezes, o bagageiro do teto permanece instalado quando já não é mais necessário. Devido à maior resistência aerodinâmica, o seu veículo consome desnecessariamente mais combustível. Por isto, remover o bagageiro do teto quando ele deixar de ser utilizado..



A carga transportada no teto tem que ser bem fixada. O transporte de carga no teto altera o comportamento do veículo.

# Condução com reboque

## Introdução ao tema

Neste capítulo encontram-se informações relativas aos seguintes temas:

Condições técnicas .....	131
Engatar e conectar o reboque .....	132
Carregar o reboque .....	133
Conduzir com um reboque .....	134
Instalar o dispositivo de reboque posteriormente .....	135
Cargas de reboque máximas admissíveis ...	136
Capacidade máxima de tração admissível ...	136

Observar as prescrições específicas dos países para a condução com um reboque e para a utilização de um dispositivo de reboque.

Via de regra, o veículo foi desenvolvido para o transporte de pessoas e pode ser utilizado para puxar um reboque quando com o equipamento técnico adequado. Esta carga de reboque adicional influencia a resistência, o consumo de combustível e o desempenho do veículo e pode, sob determinadas condições, diminuir os intervalos de manutenção.

A condução com um reboque representa não apenas uma carga maior para o veículo, mas também exige uma concentração maior do condutor.

### Informações e alertas complementares:

- Vistas externas ⇒ Página 6
- Travamento central e sistema de travamento ⇒ Página 48
- Luz ⇒ Página 98
- Conduzir com consciência ecológica ⇒ Página 169
- Rodas e pneus ⇒ Página 234
- Acessórios, reposição de peças, reparos e modificações ⇒ Página 247

### ADVERTÊNCIA

O transporte de passageiros em um reboque coloca vidas em risco e pode ser ilegal.

### ADVERTÊNCIA

A utilização inadequada do dispositivo de reboque pode causar ferimentos e acidentes.

### ADVERTÊNCIA (continuação)

- Utilizar o dispositivo de reboque apenas quando estiver corretamente fixado e sem danos.
- Não realizar nenhuma modificação ou reparo no dispositivo de reboque.

### ADVERTÊNCIA

A condução com um reboque e o transporte de objetos pesados ou com superfícies grandes pode alterar as características de condução e causar acidentes.

- Assim, o atendimento às orientações abaixo é fundamental à garantia de segurança do condutor, passageiros e demais condutores.
  - Fixar sempre a carga corretamente com fitas de amarração ou cintas tensoras adequadas e em boas condições de uso.
  - Adequar a velocidade e a forma de condução de acordo com as condições de visibilidade, climáticas, da pista e do trânsito.
  - Reboques com centro de gravidade mais alto podem tombar mais facilmente do que reboques com centro de gravidade mais baixo.
  - Evitar manobras de direção e de frenagem abruptas e súbitas.
  - Atenção especial durante as ultrapassagens.
  - Reduzir imediatamente a velocidade ao perceber o mais leve movimento pendular do reboque.
  - Com reboque, não conduzir com velocidade superior a 80 km/h (em casos excepcionais também 100 km/h). Isto também é válido para países em que a velocidade máxima permitida é mais elevada. Observar velocidades máximas específicas de países que, para veículos com reboques, podem estar abaixo daquelas para veículos sem reboques.
  - Nunca tentar “estabilizar” por meio de acelerações um conjunto que estiver oscilando.

 Nos primeiros 1.000 km de um motor novo, não conduzir com um reboque  
⇒ Página 247.

## Condições técnicas



**Em primeiro lugar, ler e observar as informações introdutórias e as indicações de segurança  na página 130.**

Utilizar somente um dispositivo de reboque liberado para o peso bruto admissível do reboque que será puxado. O dispositivo de reboque deve ser adequado para o veículo e para o reboque, e deve estar fixado com segurança no chassi do veículo. Verificar e observar sempre as indicações do fabricante do dispositivo de reboque.

### Dispositivo de reboque montado no para-choque

Nunca montar um dispositivo de reboque no para-choque ou em sua fixação. Um dispositivo de reboque não deve reduzir o efeito do para-choque. Não realizar nenhuma modificação no sistema de escape e no sistema de freio. Verificar periodicamente se o dispositivo de reboque está assentado firmemente.

### Sistema de arrefecimento do motor

A condução com um reboque exige mais do motor e do sistema de arrefecimento. O sistema de arrefecimento deve conter líquido de arrefecimento suficiente e estar projetado para a carga adicional da condução com reboque.

### Freio do reboque

Se o reboque possui um sistema de freio próprio, as determinações válidas devem ser observadas. O sistema de freio do reboque nunca deve ser conectado ao sistema de freio do veículo.

### Cabo de ruptura

Utilizar sempre um cabo de ruptura entre o veículo e o reboque ⇒ Página 132.

### Lanternas traseiras do reboque

As lanternas traseiras do reboque devem corresponder às prescrições legais ⇒ Página 132.

Nunca conectar as lanternas traseiras do reboque diretamente ao sistema elétrico do veículo. Em caso de dúvida sobre se o reboque está conectado corretamente ao sistema elétrico, consultar uma empresa especializada. Para isso, a Volkswagen recomenda uma Concessionária Volkswagen.

### Espelhos retrovisores externos

Se a área de tráfego atrás do reboque não puder ser vista com os espelhos retrovisores externos de série do veículo de tração, serão necessários espelhos retrovisores externos complementares conforme as determinações específicas de cada país. Os espelhos retrovisores externos devem ser ajustados antes da condução e proporcionar uma visibilidade traseira suficiente.



### ADVERTÊNCIA

**Um dispositivo de reboque inadequado ou montado incorretamente pode fazer com que o reboque se solte do veículo e provoque ferimentos graves.**



### NOTA

- **Se as lanternas traseiras do reboque não forem conectadas corretamente, os componentes eletrônicos do veículo podem ser danificados.**
- **Se o reboque consumir corrente em excesso, os componentes eletrônicos do veículo podem ser danificados.**
- **Nunca conectar o sistema elétrico do reboque diretamente com as conexões elétricas das lanternas traseiras ou com outra fonte de corrente. Utilizar somente conexões adequadas para a alimentação de corrente ao reboque.**



Em veículos com sensor do controle de distância de estacionamento, o funcionamento do sensor deve ser alterado, quando se instalar o dispositivo de reboque no veículo. Para maiores informações, contate uma Concessionária Volkswagen.



Em razão da maior demanda do veículo com condução com reboque frequente, a Volkswagen recomenda que as manutenções sejam efetuadas também entre os intervalos de revisão.

## Engatar e conectar o reboque



Em primeiro lugar, ler e observar as informações introdutórias e as indicações de segurança  na página 130.

### Cabo de ruptura

Fixar sempre o cabo de ruptura do reboque corretamente no veículo de tração. Nesse caso, deixar o cabo de ruptura um pouco frouxo para possibilitar a condução em curvas. No entanto, o cabo de ruptura não deve se arrastar pelo solo durante a condução.

### Tomada do reboque

A conexão elétrica entre o veículo de tração e o reboque ocorre por meio de uma tomada de reboque com 13 polos.

### Lanternas traseiras do reboque

Atentar para que as lanternas traseiras do reboque funcionem corretamente e que correspondam às prescrições legais.

#### **ADVERTÊNCIA**

**Condutores elétricos inadequados ou incorretamente conectados podem energizar o reboque, causar falhas de funcionamento nos componentes eletrônicos do veículo e causar ferimentos graves.**

#### **ADVERTÊNCIA (continuação)**

- Todos os trabalhos no sistema elétrico somente podem ser realizados por uma Concessionária Volkswagen ou por uma empresa especializada.
- Nunca conectar o sistema elétrico do reboque diretamente com as conexões elétricas das lanternas traseiras ou com outra fonte de corrente.

#### **NOTA**

Um reboque estacionado sobre a roda de apoio ou sobre os suportes do reboque não deve permanecer acoplado ao veículo. Por exemplo, o veículo se ergue e se abaixa devido a alterações da carga ou avaria de pneus. Nesse caso, forças de grande intensidade atuam sobre o dispositivo de reboque e sobre o reboque e podem causar danos no veículo e ao reboque.



Quando há uma conexão elétrica pela tomada do reboque com o motor desligado e acessórios ligados no reboque, a bateria do veículo se descarrega.

## Carregar o reboque



Em primeiro lugar, ler e observar as informações introdutórias e as indicações de segurança  na página 130.

### Carga de reboque e carga de apoio

A carga de reboque é a carga que o veículo é capaz de puxar  $\Rightarrow$  . A carga de apoio é a carga que exerce pressão verticalmente sobre a rótula de engate do dispositivo de reboque  $\Rightarrow$  Página 136.

As indicações da carga de reboque e da carga de apoio na etiqueta de identificação do dispositivo de reboque são valores de referência do dispositivo. Os valores relativos ao veículo, que frequentemente estão *abaixo* desses valores, estão relacionados nos documentos do veículo. As indicações dos documentos de licenciamento do veículo sempre têm prioridade.

Para garantir a segurança da condução, a Volkswagen recomenda sempre aproveitar a **carga de apoio** máxima admissível. Uma carga de apoio muito baixa limita o comportamento de direção do conjunto.

A carga de apoio existente aumenta o peso sobre o eixo traseiro e reduz o carregamento do veículo admissível.

### Capacidade máxima de tração

A capacidade máxima de tração é composta pelos pesos reais do veículo de tração carregado e do reboque carregado.

### Carregar o reboque

O conjunto deve estar balanceado. Para isto, aproveitar a carga de apoio máxima admissível e não carregar o reboque com a carga na frente ou atrás:

- Distribuir a carga no reboque de modo que os objetos pesados se encontrem o mais próximos possível do eixo ou sobre ele.
- Fixar a carga corretamente no reboque.

### Pressão dos pneus

A pressão dos pneus para as rodas do reboque é orientada pela recomendação do fabricante do reboque.

Encher as rodas do veículo de tração com a pressão máxima dos pneus na condução com reboque  $\Rightarrow$  Página 234.

#### ADVERTÊNCIA

**Exceder a carga máxima admissível sobre o eixo e a carga de apoio, bem como a capacidade máxima ou total de tração do veículo e do reboque pode resultar em acidentes e ferimentos graves.**



- Nunca exceder os valores indicados.
- Nunca exceder a carga máxima admissível sobre o eixo com o peso atual no eixo dianteiro e traseiro. Nunca exceder o peso bruto máximo admissível com o peso dianteiro ou traseiro do veículo.

#### ADVERTÊNCIA

**Se a carga deslizar, a estabilidade e a segurança de condução do conjunto podem ser bastante reduzidas, causando acidentes e ferimentos graves.**

- Carregar sempre o reboque corretamente.
- Fixar sempre a carga com fitas de amarração ou cintas tensoras adequadas e em boas condições de uso.

## Conduzir com um reboque

 Em primeiro lugar, ler e observar as informações introdutórias e as indicações de segurança  na página 130.

### Regulagem do farol

Com o reboque acoplado, a parte dianteira do veículo pode se erguer e o farol baixo aceso pode ofuscar outros condutores. O farol deve ser regulado em uma Concessionária Volkswagen ou em uma empresa especializada.

### Particularidades na condução com um reboque

- Em um reboque com **freio complementar**, frear *suavemente no início*, depois continuamente. Assim, são evitados solavancos de frenagens pelo bloqueio das rodas do reboque.
- A distância de frenagem aumenta devido à capacidade máxima de tração.
- Antes de trechos de declive, selecionar uma posição de marcha ou marcha inferior para utilizar o motor adicionalmente como freio. Caso contrário, o sistema de freio pode se superaquecer e, eventualmente, falhar.
- O centro de gravidade do veículo e as características de condução se alteraram pela carga de reboque e pelo aumento do peso bruto do conjunto.
- Com o veículo de tração não carregado e o reboque carregado, a distribuição de peso é bastante desfavorável. Com essa combinação, conduzir de forma lenta e especialmente cuidadosa.

### Arranque com um reboque em aclives

Dependendo da inclinação e do peso bruto do conjunto, um conjunto estacionado pode rodar levemente para trás no arranque.

Em aclives, arrancar com um reboque da seguinte forma:

- Pisar no pedal do freio e mantê-lo pressionado.
- Pisar totalmente no pedal da embreagem.

- Engatar a 1ª marcha ⇒ Página 155, *Trocar a marcha*.
- Soltar o pedal de freio.
- Soltar o pedal de embreagem lentamente.
- Liberar o freio de estacionamento, somente quando o motor tiver força de tração suficiente para o arranque.

### ADVERTÊNCIA

**Puxar um reboque incorretamente pode causar a perda de controle do veículo e ferimentos graves.**

- **A condução com um reboque e o transporte de objetos pesados ou com superfícies grandes pode alterar as características de condução e aumentar a distância de frenagem.**
- **Conduzir sempre de maneira cautelosa e defensiva. Frear antes do usual.**
- **Adequar a velocidade e a forma de condução de acordo com as condições de visibilidade, climáticas, da pista e do trânsito. Reduzir a velocidade, especialmente em declives.**
- **Acelerar de forma especialmente cautelosa e cuidadosa. Evitar manobras de direção de frenagem abruptas e súbitas.**
- **Atenção especial durante as ultrapassagens. Reduzir imediatamente a velocidade ao perceber o mais leve movimento pendular do reboque.**
- **Nunca tentar “estabilizar” por meio de acelerações um conjunto que estiver oscilando.**
- **Para veículos com reboque, observar que as velocidades máximas podem estar abaixo daquelas para veículos sem reboque.**



## Instalar o dispositivo de reboque posteriormente

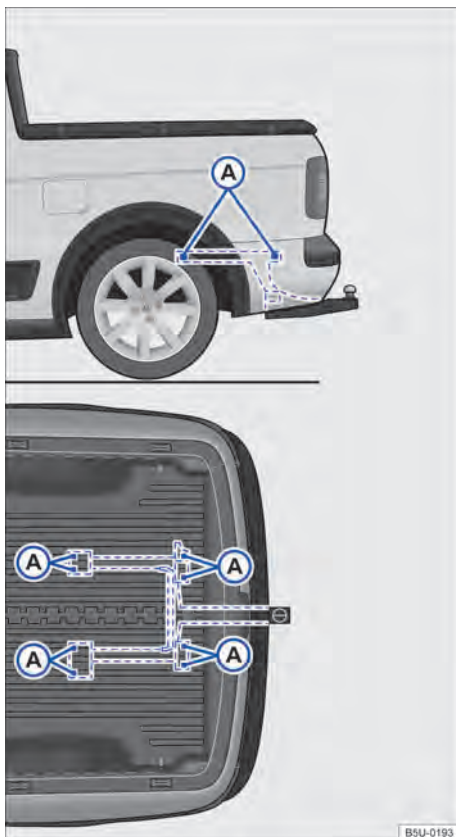

**Fig. 88** Pontos de fixação para instalar um dispositivo de reboque posteriormente.

Em primeiro lugar, ler e observar as informações introdutórias e as indicações de segurança na página 130.

A montagem posterior de um dispositivo de reboque deverá ser efetuada de acordo com as instruções do respectivo fabricante do engate, sempre respeitando os pontos de fixação indicados na  $\Rightarrow$  Fig. 88 .

Os pontos já existentes para a fixação do engate de reboque são visíveis pela parte inferior do veículo. O dispositivo de reboque deve ser obrigatoriamente fixado nesses pontos.

### Instalar o dispositivo de reboque

- Atente para as disposições legais em vigor no país em que o veículo trafega.
- Pode ser necessário desmontar e montar o para-choque traseiro. Além disso, é necessário apertar também os parafusos do dispositivo de reboque com um torquímetro e ligar uma tomada ao sistema elétrico do veículo. Para isso, são necessários conhecimentos e ferramentas especiais.
- Os dados na figura indicam os pontos de fixação que devem ser sempre respeitados na instalação posterior do dispositivo de reboque.

#### ADVERTÊNCIA

Condutores elétricos inadequados ou ligados incorretamente podem causar falhas de funcionamento de todos os componentes eletrônicos do veículo e provocar acidentes e ferimentos graves.

- Nunca conectar o sistema elétrico do reboque diretamente com as conexões elétricas das lanternas traseiras ou com outra fonte inadequada de corrente. Utilizar somente conectores adequados para a conexão do reboque.
- A instalação posterior de um dispositivo de reboque deve ser realizada por uma empresa especializada.



#### ADVERTÊNCIA

Um dispositivo de reboque inadequado ou incorretamente instalado pode fazer com que o reboque se solte do veículo de tração. Isto pode causar acidentes graves e ferimentos fatais.

#### NOTA

A condução com reboque representa um maior esforço para o veículo. Antes de decidir por uma instalação posterior, contate uma Concessionária Volkswagen, para saber se é necessário efetuar previamente alguma alteração no sistema de arrefecimento ou se devem ser instaladas chapas de blindagem térmica.

## Cargas de reboque máximas admissíveis

 Em primeiro lugar, ler e observar as informações introdutórias e as indicações de segurança  na página 130.

As indicações dos documentos de licenciamento do veículo sempre têm prioridade. Todas as indicações deste manual são válidas para o modelo básico. O tipo de motor do veículo é informado na

etiqueta de dados do veículo, no ⇒ caderno *Manutenção e garantia* e nos documentos de licenciamento do veículo.

Os valores indicados podem divergir devido a equipamentos opcionais ou a versões diferentes, bem como em caso de veículos especiais.

Potência do motor ⇒ 	CDM	Reboque com freio, acives até 8%	Reboque sem freio, acives até 8%
1.6 TOTALFLEX 74/76 kW	CCRA	400 kg	400 kg
1.6 TOTALFLEX 81/88 kW	CNXA	400 kg	400 kg

### ADVERTÊNCIA

Se a carga de reboque máxima indicada for excedida, podem ocorrer acidentes graves e danos significativos ao veículo.



- Nunca exceder a carga de reboque indicada.

### NOTA

Se a carga de reboque máxima indicada for excedida, podem ocorrer danos significativos ao veículo.

- Nunca exceder a carga de reboque indicada.

## Capacidade máxima de tração admissível

 Em primeiro lugar, ler e observar as informações introdutórias e as indicações de segurança  na página 130.

As indicações dos documentos de licenciamento do veículo sempre têm prioridade. Todas as indicações deste manual são válidas para o modelo básico. O tipo de motor do veículo é informado na etiqueta de dados do veículo, no ⇒ caderno *Manutenção e garantia* e nos documentos de licenciamento do veículo.

Os valores indicados podem divergir devido a equipamentos opcionais ou versões diferentes, bem como em caso de veículos especiais.

As capacidades máximas de tração admissíveis indicadas são válidas somente para altitudes até 1.000 m acima do nível do mar. A cada 1.000 m de altitude adicionais, a capacidade máxima de tração admissível deve ser reduzida em aproximadamente 10%.

Potência do motor	CDM	Tipo de transmissão	Capacidade máxima de tração (CMT <sup>a</sup> ) ⇒ 
1.6 TOTALFLEX 74/76 kW	CCRA	MQ 200	2.140 kg
1.6 TOTALFLEX 81/88 kW	CNXA		2.140 kg

<sup>a</sup>) CMT = peso bruto admissível + carga de reboque.

### ADVERTÊNCIA

Se a capacidade máxima de tração indicada for excedida, podem ocorrer acidentes graves e danos significativos ao veículo.

- Nunca exceder a capacidade máxima de tração.

### NOTA

Se a capacidade máxima de tração indicada for excedida, podem ocorrer danos significativos ao veículo.

**!** *NOTA (continuação)*

- Nunca exceder a capacidade máxima de tração.

**!** *NOTA*

Nunca desligar o motor imediatamente após uma rodagem tracionando reboque. Manter o motor funcionando em marcha lenta por no mí-

**!** *NOTA (continuação)*

nimo 3 minutos, antes de desligá-lo. A carga sobre o acoplamento de engate aumenta o peso sobre o eixo traseiro e reduz proporcionalmente o resto da carga que o veículo pode levar. Ler e atentar para as informações sobre condução com reboque ⇒ Página 130, *Condução com reboque* e ⇒ Página 136, *Cargas de reboque máximas admissíveis*.

# Equipamentos práticos

## Porta-objetos

### Introdução ao tema

Neste capítulo encontram-se informações relativas aos seguintes temas:

Porta-objetos do lado do condutor	139
Porta-objetos dianteiro	139
Porta-objetos do lado do passageiro	139
Porta-objetos no banco do passageiro	140
Porta-objetos traseiros	141
Porta-objetos na lateral do compartimento interno de bagagem - Saverio cabine estendida	141
Outros porta-objetos	142

Os porta-objetos devem ser utilizados somente para guardar objetos mais leves ou menores.

#### Informações e alertas complementares:

- Conservar e limpar o interior do veículo  
⇒ Página 228
- ⇒ caderno *Rádio*

#### ADVERTÊNCIA

Objetos soltos podem ser arremessados pelo interior do veículo em manobras de direção e de frenagem súbitas. Isto pode causar ferimentos graves e também a perda de controle do veículo.

- Não colocar animais e objetos rígidos, pesados ou de superfície cortante em compartimentos abertos do veículo, sobre o painel de instrumentos, em peças de vestuário ou bolsas no interior do veículo.

#### ADVERTÊNCIA (continuação)

- Manter os porta-objetos sempre fechados durante a condução.

#### ADVERTÊNCIA

Objetos na área para os pés do condutor podem impedir o livre acionamento dos pedais. Isto pode causar a perda de controle do veículo e aumenta o risco de ferimentos graves.

- Atentar para que todos os pedais possam ser acionados sem impedimentos.
- Fixar sempre o tapete para os pés com segurança.
- Nunca colocar tapetes para os pés ou outros revestimentos de assoalho sobre o tapete para os pés instalado.
- Atentar para que nenhum objeto alcance a área para os pés do condutor durante a condução.



#### NOTA

- Não guardar objetos sensíveis ao calor, alimentos ou medicamentos no interior do veículo. O calor e o frio podem danificá-los ou torná-los inapropriados para uso ou consumo.
- Objetos de materiais transparentes deixados no veículo, como, por exemplo, óculos, lentes ou ventosas transparentes nos vidros, podem focalizar os raios do sol e, assim, causar danos no veículo.

## Porta-objetos do lado do condutor



Fig. 89 No lado do condutor: porta-objetos.

 Em primeiro lugar, ler e observar as informações introdutórias e as indicações de segurança  na página 138.

No lado do condutor pode existir um porta-objetos.

### ADVERTÊNCIA



Objetos soltos podem ser lançados pelo interior do veículo em razão de uma manobra de direção ou de frenagem súbita, bem como em um acidente, e causar ferimentos graves.

- Não acomodar objetos rígidos, pesados ou de superfície cortante no porta-objetos aberto.

## Porta-objetos dianteiro



Fig. 90 No console central dianteiro: porta-objetos.

 Em primeiro lugar, ler e observar as informações introdutórias e as indicações de segurança  na página 138.

No console central dianteiro, existem dois porta-objetos abertos. Um na parte superior do console central  $\Rightarrow$  Fig. 90 (A) e um na parte inferior do console central (B).

 No porta-objetos (A) pode haver uma tomada de 12 V  $\Rightarrow$  Página 147 ou um acendedor de cigarro  $\Rightarrow$  Página 145.

## Porta-objetos do lado do passageiro

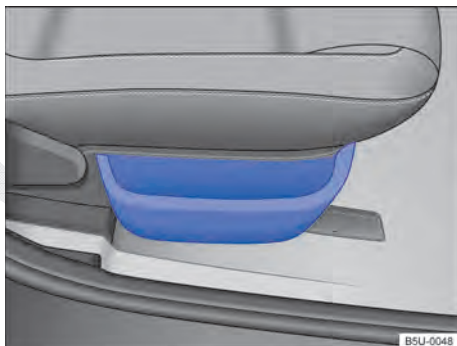



Fig. 91 Na lateral do banco do passageiro: porta-objetos.



Fig. 92 No lado do passageiro: porta-luvas.

 Em primeiro lugar, ler e observar as informações introdutórias e as indicações de segurança  na página 138.

### Porta-objetos na lateral do banco dianteiro

Na lateral do banco do passageiro pode haver um porta-objetos aberto ⇒ Fig. 91.

### Abrir e fechar o porta-luvas

Para *abrir*, puxar a alavanca de abertura ⇒ Fig. 92.

Para *fechar*, pressionar tampa completamente para cima.

## Porta-objetos no banco do passageiro

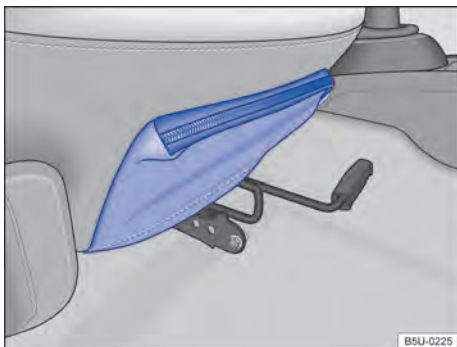



**Fig. 93** No banco do passageiro: bolsa porta-objetos na parte frontal.

### ADVERTÊNCIA

Um porta-luvas aberto pode aumentar o risco de ferimentos graves em caso de um acidente ou manobra de direção ou de frenagem súbitas.

- Manter o porta-luvas sempre fechado durante a condução.



 Em primeiro lugar, ler e observar as informações introdutórias e as indicações de segurança  na página 138.

Dependendo da versão do veículo, na parte frontal do banco passageiro pode haver uma bolsa porta-objetos com zíper.

## Porta-objetos traseiros

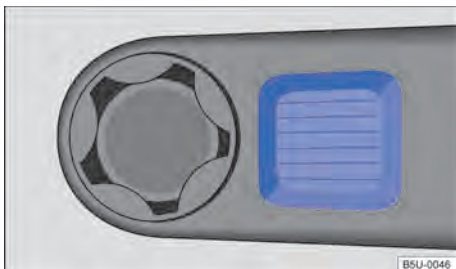

**Fig. 94** No banco do passageiro: bolsa porta-objetos.

 **Em primeiro lugar, ler e observar as informações introdutórias e as indicações de segurança  na página 138.**

### Bolsa porta-objetos

Na parte traseira do encosto do banco do passageiro existe uma bolsa porta-objetos  $\Rightarrow$  Fig. 94, para guardar a literatura de bordo. Em algumas versões pode haver uma bolsa porta-objetos na parte traseira do encosto do banco do condutor.



**Fig. 95** No console central traseiro: porta-objetos.



### Porta-objetos no console central traseiro

No console central traseiro pode haver um porta-objetos  $\Rightarrow$  Fig. 95.

## Porta-objetos na lateral do compartimento interno de bagagem - Saverio cabine estendida





**Fig. 96** Na lateral do compartimento interno de bagagem: porta-objetos.

 **Em primeiro lugar, ler e observar as informações introdutórias e as indicações de segurança  na página 138.**

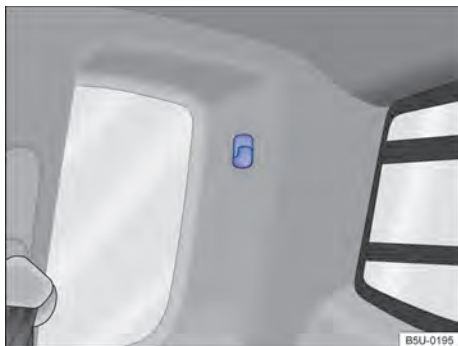
*Nos veículos com cabine estendida, existe um porta-objetos nas laterais do compartimento interno de bagagem  $\Rightarrow$  Fig. 96.*



**Fig. 97** Ao lado dos vidros vigias no compartimento interno de bagagem: porta-cabide para Saverio com cabine estendida.

 Em primeiro lugar, ler e observar as informações introdutórias e as indicações de segurança  na página 138.

### Outros compartimentos possíveis:

- Nos revestimentos das portas.
- **Porta-cabide** ao lado dos vidros vigias laterais, para transportar peças leves de vestuário ⇒ . *Porta-cabide válido somente para Saverio cabine estendida.*

### ADVERTÊNCIA

Roupas penduradas podem reduzir a visibilidade do condutor e, assim, causar acidentes e ferimentos graves.

- Pendurar as roupas no porta-cabide sempre de forma a não reduzir a visibilidade do condutor.
- Utilizar o porta-cabide para roupas no veículo somente para pendurar roupas leves. Nunca deixar objetos pesados, rígidos ou de superfície cortante dentro das sacolas.



# Porta-copos

## Introdução ao tema

Neste capítulo encontram-se informações relativas aos seguintes temas:

Porta-copos no console central . . . . .	143
Porta-copos na lateral do banco traseiro - Saveiro Cabine Dupla . . . . .	144
Porta-copos e porta-garrafas no revestimento da tampa do compartimento de carga . . . . .	144

### Informações e alertas complementares:

- Conservar e limpar o interior do veículo  
⇒ Página 228

**⚠ ADVERTÊNCIA**

A utilização incorreta dos porta-copos pode causar ferimentos.

- Nunca colocar bebidas quentes em um porta-copos. Durante a condução, em uma manobra de frenagem súbita ou em um acidente, bebidas quentes em um porta-copos podem ser derramadas e causar queimaduras.
- Certificar-se de que garrafas de bebida ou outros objetos não alcancem a área para os pés do condutor durante a condução, atrapalhando o acionamento dos pedais.

**⚠ ADVERTÊNCIA (continuação)**

- Nunca colocar copos pesados, mantimentos ou outros objetos pesados nos porta-copos. Esses objetos pesados podem voar pelo interior do veículo em um acidente e causar ferimentos graves.

**⚠ ADVERTÊNCIA**

Garrafas de bebida fechadas no interior do veículo podem explodir por ação do calor e estourar por ação do frio.

- Nunca deixar garrafas de bebida fechadas no interior de um veículo intensamente aquecido ou intensamente refrigerado.

**ⓘ NOTA**

Não manter bebidas abertas no porta-copos durante a condução. Bebidas derramadas, por exemplo, durante frenagens, podem causar danos no veículo e ao sistema elétrico.

## Porta-copos no console central



Fig. 98 No console central dianteiro: porta-copos.

**📖** Em primeiro lugar, ler e observar as informações introdutórias e as indicações de segurança ⚠ na página 143.

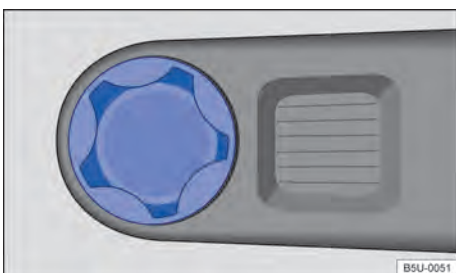

Fig. 99 No console central traseiro: porta-copos.

No console central dianteiro existem dois porta-copos ⇒ Fig. 98, e no console central traseiro existe um porta-copos ⇒ Fig. 99.

## Porta-copos na lateral do banco traseiro - Saveiro Cabine Dupla

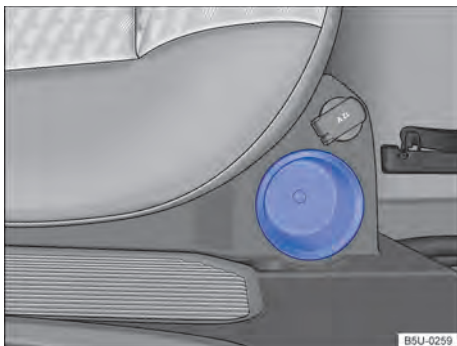



Fig. 100 Na lateral do banco traseiro: porta-copos.

 Em primeiro lugar, ler e observar as informações introdutórias e as indicações de segurança  na página 143.

Nos veículos Saveiro Cabine Dupla, existe um porta-copos nas laterais do banco traseiro ⇒ Fig. 100. <

## Porta-copos e porta-garrafas no revestimento da tampa do compartimento de carga

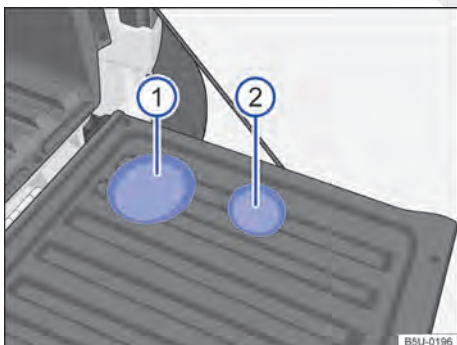



Fig. 101 No revestimento da tampa do compartimento de carga: ① porta-garrafas e ② porta-copos.

 Em primeiro lugar, ler e observar as informações introdutórias e as indicações de segurança  na página 143.

Os porta-garrafas e os porta-copos só podem ser utilizados com a tampa do compartimento de carga aberta e com o veículo parado.

Para utilizar os porta-garrafas ⇒ Fig. 101 ① e os porta-copos ② abra a tampa do compartimento de carga.

Existem dois porta-garrafas ① e dois porta-copos ② no revestimento da tampa do compartimento de carga, sendo um porta-garrafas e um porta-copos de cada lado do revestimento da tampa do compartimento de carga. <

# Cinzeiro e acendedor de cigarro

## Introdução ao tema

Neste capítulo encontram-se informações relativas aos seguintes temas:

Cinzeiro .....	145
Acendedor de cigarro .....	146

### Informações e alertas complementares:

- Tomadas ⇒ Página 147
- Acessórios, reposição de peças, reparos e modificações ⇒ Página 247

### ADVERTÊNCIA

A utilização incorreta dos cinzeiros e do acendedor de cigarro pode causar incêndios, queimaduras e outros ferimentos graves.

- Nunca colocar no cinzeiro papel ou qualquer outro tipo de objeto, sob o risco de causar um incêndio.
- O cinzeiro tem como única finalidade armazenar os cigarros que foram utilizados, assim como as substâncias produzidas pelos mesmos, como cinzas, por exemplo.

## Cinzeiro

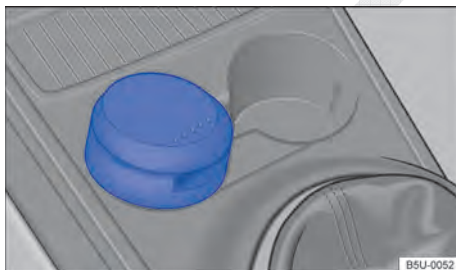



Fig. 102 No console central dianteiro: cinzeiro.

 Em primeiro lugar, ler e observar as informações introdutórias e as indicações de segurança  na página 145.

### Abrir ou fechar o cinzeiro

Para *Abrir*, levantar a tampa ⇒ Fig. 102.

Para *fechar*, apertar a tampa para baixo.



### Esvaziar o cinzeiro

- Puxar o cinzeiro para cima, para retirá-lo.
- Após esvaziar, introduzir no porta-copos e pressionar para baixo.

## Acendedor de cigarro



Fig. 103 No console central dianteiro: acendedor de cigarro.

 Em primeiro lugar, ler e observar as informações introdutórias e as indicações de segurança  na página 145.

- Com a ignição ligada, pressionar o acendedor de cigarro ⇒ Fig. 103 para dentro.
- Esperar até que o acendedor de cigarro salte para fora.

- Retirar o acendedor de cigarro e acender o cigarro na espiral incandescente ⇒ .
- Encaixar o acendedor de cigarro de volta no suporte.

### ADVERTÊNCIA

A utilização incorreta do acendedor de cigarro pode causar incêndios, queimaduras e outros ferimentos graves.

- Utilizar o acendedor de cigarro adequadamente, somente para acender cigarro.
- Nunca deixar crianças sem supervisão dentro do veículo. O acendedor de cigarro pode ser utilizado com a ignição ligada.

 O acendedor de cigarro também pode ser utilizado como tomada 12 V ⇒ Página 147, Tomada.

# Tomada

## Introdução ao tema

Neste capítulo encontram-se informações relativas aos seguintes temas:

Tomadas do veículo .....	148
Tomadas do veículo - Saveiro Cabine Dupla .	149

Acessórios elétricos podem ser ligados nas tomadas do veículo.

Os equipamentos conectados devem estar em perfeitas condições. Não utilizar equipamentos avariados.

### Informações e alertas complementares:

- Acendedor de cigarro ⇒ Página 145
- Acessórios, reposição de peças, reparos e modificações ⇒ Página 247

### ADVERTÊNCIA

A utilização incorreta da tomada e de acessórios elétricos pode causar incêndios e ferimentos graves.

- **Nunca deixar crianças sem supervisão dentro do veículo. Com a ignição ligada, tomada e aparelhos conectados a ela podem ser utilizados.**
- **Se o aparelho elétrico conectado esquentar demais, desligar o aparelho imediatamente e tirar o plugue da tomada.**

### NOTA

- **Para evitar danos ao sistema elétrico, nunca conectar na tomada 12 V acessórios que forneçam corrente para carregar a bateria do veículo, como, por exemplo, painéis solares ou carregadores de bateria.**
- **Utilizar somente acessórios que tenham sido verificados conforme as diretrizes vigentes com relação à compatibilidade eletromagnética.**
- **Para evitar danos por variações de corrente, antes de ligar e desligar a ignição, bem como antes de ligar o motor, os consumidores conectados à tomada 12 V devem ser desligados.**
- **Nunca conectar consumidores elétricos que consumam mais do que a potência indicada a uma tomada 12 V. Ao exceder a potência máxima, o sistema elétrico do veículo pode ser danificado.**



Não deixar o motor em funcionamento com o veículo parado.



Com o motor parado, a ignição ligada e acessórios ligados, a bateria do veículo se descarrega.



Aparelhos não blindados podem causar avarias no rádio e nos componentes eletrônicos do veículo.



Podem ocorrer falhas de recepção na banda AM do rádio quando aparelhos elétricos forem operados nas proximidades da antena do vidro traseiro.



## Tomadas do veículo

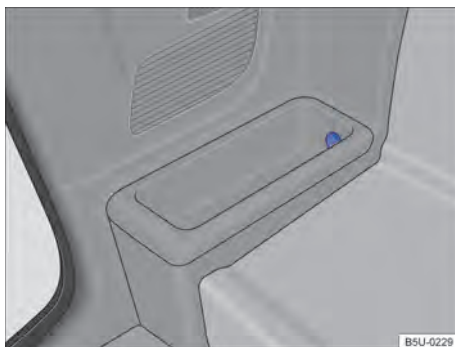

**Fig. 104** No console central dianteiro: tomada 12 V.



**Fig. 105** Na lateral do compartimento interno de bagagem: tomada 12 V - Saveiro cabine estendida - versão Cross.

 **Em primeiro lugar, ler e observar as informações introdutórias e as indicações de segurança**  na página 147.

### Potência máxima

Tomada	Potência máxima
12 V	120 W

A potência máxima da tomada não deve ser excedida. A potência máxima dos aparelhos pode ser encontrada em suas etiquetas de identificação.

### Tomada 12 V

A tomada 12 V funciona somente com a ignição ligada.

Com o motor desligado, a ignição ligada e um equipamento elétrico ligado, a bateria do veículo se descarrega. Por esse motivo, utilizar consumidores elétricos na tomada somente com o motor em funcionamento.

Antes de ligar ou desligar a ignição, bem como antes de ligar o motor, desligar os aparelhos conectados para evitar danos por variações de tensão.

Tomadas 12 V podem ser encontradas nos seguintes locais do veículo:

- No console central dianteiro ⇒ Fig. 104.
- *Saveiro cabine estendida - versão Cross* - no porta-objetos no lado direito do compartimento interno de bagagem ⇒ Fig. 105.

### **NOTA**

- **Observar os manuais de instruções dos aparelhos conectados!**
- **Nunca exceder a potência máxima, já que desta forma todo o sistema elétrico do veículo poderá ser danificado.**
- **Tomada 12 V:**
  - Utilizar somente acessórios que tenham sido verificados conforme as diretrizes vigentes com relação à compatibilidade eletromagnética.
  - Nunca aplicar corrente na tomada.



## Tomadas do veículo - Saveiro Cabine Dupla

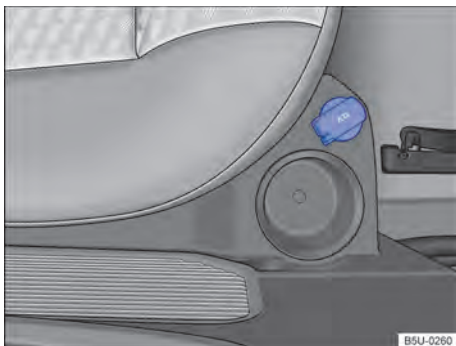

**Fig. 106** No console central dianteiro: tomada 12 V.



**Fig. 107** Na lateral do banco traseiro: tomada 12 V - Saveiro Cabine Dupla.

 **Em primeiro lugar, ler e observar as informações introdutórias e as indicações de segurança  na página 147.**

### Potência máxima

Tomada	Potência máxima
12 V	120 W

A potência máxima da tomada não deve ser excedida. A potência máxima dos aparelhos pode ser encontrada em suas etiquetas de identificação.

### Tomada 12 V

A tomada 12 V funciona somente com a ignição ligada.

Com o motor desligado, a ignição ligada e um equipamento elétrico ligado, a bateria do veículo se descarrega. Por esse motivo, utilizar consumidores elétricos na tomada somente com o motor em funcionamento.

Antes de ligar ou desligar a ignição, bem como antes de ligar o motor, desligar os aparelhos conectados para evitar danos por variações de tensão.

Tomadas 12 V podem ser encontradas nos seguintes locais do veículo:

- No console central dianteiro ⇒ Fig. 106.
- No porta-objetos no lado direito do banco traseiro ⇒ Fig. 107.

### **NOTA**

- **Observar os manuais de instruções dos aparelhos conectados!**
- **Nunca exceder a potência máxima, já que desta forma todo o sistema elétrico do veículo poderá ser danificado.**
- **Tomada 12 V:**
  - Utilizar somente acessórios que tenham sido verificados conforme as diretrizes vigentes com relação à compatibilidade eletromagnética.
  - Nunca aplicar corrente na tomada.

# Durante a condução

## Dar partida, trocar a marcha, estacionar

### Ligar e desligar o motor

#### Introdução ao tema

Neste capítulo encontram-se informações relativas aos seguintes temas:

Cilindro da ignição .....	151
Dar a partida no motor .....	152
Desligar o motor .....	153
Imobilizador eletrônico .....	154

#### Indicador do imobilizador

Em caso de chave do veículo inválida ou avaria do sistema, poderá aparecer **SAFE** no instrumento combinado. O motor não pode ser ligado.

#### Empurrar ou puxar

Por razões técnicas, o veículo **não** deve ser empurrado ou puxado. Em vez disso, utilizar o auxílio à partida.

#### Informações e alertas complementares:

- Jogo de chaves do veículo ⇒ Página 43
- Trocar de marcha ⇒ Página 155
- Frear, parar e estacionar ⇒ Página 158
- Direção ⇒ Página 172
- Abastecer ⇒ Página 188
- Combustível ⇒ Página 193
- Auxílio à partida ⇒ Página 311
- Puxar e rebocar ⇒ Página 314

#### ADVERTÊNCIA

Um desligamento do motor durante a condução torna a parada do veículo mais difícil. Como consequência, podem ocorrer tanto a perda de controle do veículo, como acidentes e ferimentos graves.

- Os sistemas de apoio à frenagem e à direção, o sistema de airbag, o pré-tensionador do cinto de segurança, bem como diversos

#### ADVERTÊNCIA (continuação)

equipamentos de segurança do veículo, são ativos somente com o motor em funcionamento.

- Desligar o motor somente com o veículo parado.

#### ADVERTÊNCIA

O risco de ferimentos graves pode ser reduzido com o motor em funcionamento ou durante a partida do motor.

- Nunca ligar o motor ou deixá-lo funcionando em locais fechados ou sem ventilação. O sistema de escape do motor contém, entre outros, monóxido de carbono, um gás tóxico inodoro e incolor. O monóxido de carbono pode causar desmaios e morte.
- Nunca deixar o veículo com o motor em funcionamento sem supervisão. O veículo poderia se deslocar subitamente ou um evento incomum poderia ocorrer, causando danos e ferimentos graves.
- Nunca utilizar um acelerador de partida. Um acelerador de partida pode explodir ou causar um súbito aumento da rotação do motor.

#### ADVERTÊNCIA

As peças do sistema de escape esquentam muito. Por isso podem ocorrer incêndios e ferimentos graves.

- Nunca estacionar o veículo de forma que peças do sistema de escape entrem em contato com materiais inflamáveis embaixo do veículo, como, por exemplo, arbustos, folhas, grama seca, combustível derramado etc.
- Nunca utilizar proteção adicional para a parte inferior do veículo ou produtos anticorrosivos no tubo do escapamento, catalisadores ou chapas de blindagem térmica.



## Cilindro da ignição



Fig. 108 Ao lado do volante, à direita: posições da chave do veículo no cilindro da ignição.

Em primeiro lugar, ler e observar as informações introdutórias e as indicações de segurança na página 150.

### Posições da chave do veículo ⇒ Fig. 108

- ① Ignição desligada e todos os consumidores elétricos desligados. A chave do veículo pode ser retirada.
- ① Ignição ligada.
- ② Ligar o motor. Quando o motor pegar, soltar a chave do veículo. Ao soltar, a chave do veículo retorna à posição ①.

Sempre que for necessário repetir a partida, retornar a chave até a posição ①. O **bloqueador de repetição de partida**, no cilindro da ignição, impede que o motor de partida atue com o motor em funcionamento, evitando que se danifique.

### Chave do veículo não habilitada

Quando uma chave do veículo não habilitada é introduzida na ignição, ela pode ser retirada da seguinte forma:

- Retirar a chave do veículo do cilindro da ignição.

### ADVERTÊNCIA

Uma utilização desatenta ou sem supervisão das chaves do veículo pode causar acidentes e ferimentos graves.

- Levar sempre todas as chaves do veículo consigo ao deixar o veículo. O motor pode ser ligado e equipamentos elétricos, como os vidros elétricos, podem ser operados, o que pode causar ferimentos graves.

### ADVERTÊNCIA (continuação)

- Nunca deixar crianças ou pessoas com necessidade especiais sozinhas no veículo. Em caso de emergência elas não estariam em condições de deixar o veículo sozinhas ou de cuidarem de si mesmas. Em um veículo fechado, de acordo com a estação do ano, podem ocorrer temperaturas muito altas ou muito baixas que podem causar ferimentos graves e enfermidades, principalmente em crianças pequenas, ou levar à morte.
- Nunca retirar a chave do veículo da ignição enquanto o veículo estiver em movimento.

### NOTA

O motor de partida só pode ser acionado com o motor parado. Se o motor de partida voltar a ser acionado imediatamente após se desligar o motor, tanto ele quanto o motor do veículo podem ser danificados.

Quando a chave do veículo permanecer na ignição por um longo período com o motor desligado, a bateria do veículo se descarrega.

## Dar a partida no motor



Em primeiro lugar, ler e observar as informações introdutórias e as indicações de segurança ▲ na página 150.

Para veículos sem o sistema de partida aquecida:

### Executar as ações sempre na sequência indicada.

1.	Pisar no pedal do freio firmemente e mantê-lo pressionado até que o passo 4 tenha sido efetuado.
1 a.	Pisar totalmente no pedal da embreagem e segurar até o motor pegar. Desta forma o motor de partida atua apenas sobre o motor.
2.	Colocar a alavanca da transmissão na posição neutra (ponto morto).
3.	Girar a chave do veículo na ignição para a posição ⇒ Fig. 108 ② para dar partida no motor – não acelerar.
4.	Quando o motor começar a funcionar, soltar imediatamente a chave do veículo na ignição - o motor de partida não deve ser arrastado.
5.	Se o motor não começar a funcionar, interromper o procedimento de partida e repeti-lo após aproximadamente um minuto.
6.	Soltar o freio de estacionamento quando tiver que partir ⇒ Página 158.

Para veículos com o sistema de partida aquecida:

### Executar as ações sempre na sequência indicada.

1.	Pisar no pedal do freio firmemente e mantê-lo pressionado até que o passo 7 tenha sido efetuado.
2.	Pisar totalmente no pedal da embreagem e segurar até que tenha sido dada a partida no motor. Desta forma o motor de partida atua apenas sobre o motor.
3.	Colocar a alavanca de troca de marcha na posição neutra (ponto morto).
4.	Girar a chave do veículo no cilindro da ignição para a posição ⇒ Fig. 108 ① para ligar a ignição. Nesse instante a luz de controle do sistema de partida aquecida ☹ irá se acender no instrumento combinado.
5.	Aguardar que a luz de controle ☹ se apague indicando o término do aquecimento do combustível (esta ação poderá ser necessária em condições de partida com o motor frio).
6.	Girar a chave do veículo no cilindro da ignição para a posição ⇒ Fig. 108 ② para dar partida no motor – não acelerar. Caso a etapa 5 não seja respeitada, a luz de controle ☹ irá piscar indicando a necessidade de interromper o procedimento de partida e repeti-lo após retornar a chave para a posição ⇒ Fig. 108 ① e aguardar aproximadamente 10 segundos.
7.	Quando o motor começar a funcionar, soltar imediatamente a chave do veículo no cilindro da ignição – o motor de partida não deve ser arrastado.
7 a.	Se o motor não começar a funcionar, interromper o procedimento de partida e repeti-lo após aproximadamente um minuto.
8.	Soltar o freio de estacionamento quando estiver pronto para partir ⇒ Página 158.

### Sistema de motor de partida assistida - veículos com transmissão automatizada ASG

O sistema de motor de partida assistida evita que o motor de partida seja “arrastado”, quando se dá a partida no veículo.

A partida assistida está programada para acionar o motor de partida durante aproximadamente 10 segundos. Caso não ocorra a partida do motor, o sistema irá interromper a operação. Será necessário repetir a partida do motor. ▶

Se o motor não entrar em funcionamento, a partida poderá ser repetida aproximadamente 6 vezes seguidas. Neste caso, na próxima tentativa será necessário segurar a chave na posição ② e soltá-la assim que o motor entrar em funcionamento.

### ADVERTÊNCIA

Nunca sair do veículo com o motor em funcionamento. O veículo poderia deslocar-se subitamente e, especialmente com a marcha ou a respectiva posição de marcha engatada, causar acidentes e ferimentos graves.

### ADVERTÊNCIA

Um acelerador de partida pode explodir ou causar um súbito aumento da rotação do motor.

- Nunca utilizar um acelerador de partida.

### NOTA

- O motor de partida ou o motor podem ser danificados ao tentar ligar o motor durante a condução ou quando o motor for acionado novamente imediatamente após ser desligado.

### NOTA (continuação)

- Com o motor frio, evitar rotação do motor muito elevada, aceleração total e forte demanda do motor.

- Não empurrar ou puxar o veículo para dar partida. Combustível não queimado pode danificar o catalisador.



Não deixar o motor aquecer com o veículo parado. Colocar o veículo em movimento imediatamente quando houver boa visibilidade através dos vidros, com cuidado para não forçar o motor enquanto estiver frio. Desta forma, o motor atinge sua temperatura de trabalho mais rapidamente e gera menos emissões.



Ao ligar o motor, consumidores elétricos maiores são desligados temporariamente.





Após ligar um motor frio, podem ocorrer ruídos mais fortes de funcionamento por um curto período. Isto é normal e não deve causar preocupação.

## Desligar o motor



Em primeiro lugar, ler e observar as informações introdutórias e as indicações de segurança  na página 150.

### Executar as ações sempre na sequência indicada.

1.	Parar o veículo completamente ⇒  .
2.	Pisar no pedal de freio e mantê-lo pressionado até que o passo 3 tenha sido efetuado.
3.	Puxar firmemente o freio de estacionamento ⇒ Página 158.
4.	Girar a chave do veículo na ignição para a posição ⇒ Fig. 108  .
5.	Engatar a 1ª marcha ou a marcha à ré.

### ADVERTÊNCIA

Nunca desligar o motor enquanto o veículo estiver em movimento. Isto pode causar a perda de controle do veículo e provocar acidentes e ferimentos graves.

- Os airbags e o pré-tensionador dos cintos de segurança não funcionam com a ignição desligada.
- O servofreio não funciona com o motor desligado. Com o motor desligado, é necessário aplicar uma pressão maior sobre o pedal do freio para parar.

### ADVERTÊNCIA (continuação)

- A direção hidráulica não funciona com o motor desligado. Com o motor desligado, é necessário aplicar mais força para conduzir o veículo.

### NOTA

Quando o veículo é conduzido com alta demanda do motor, este pode superaquecer após a parada. Para evitar danos ao motor, deixá-lo funcionando na posição neutra por aproximadamente dois minutos antes de desligá-lo.

**i** Após desligar o motor, a ventoinha do radiador no compartimento do motor pode continuar funcionando durante alguns minutos com a

ignição desligada ou com a chave do veículo fora da ignição. A ventoinha do radiador se desliga automaticamente. <

## Imobilizador eletrônico



**Fig. 109** No instrumento combinado: display com indicação do imobilizador ativado - veículos com Sistema de Informações Volkswagen.

**Em primeiro lugar, ler e observar as informações introdutórias e as indicações de segurança** na página 150.

O imobilizador ajuda a impedir que o motor seja ligado com uma chave do veículo não habilitada e que, desta forma, o veículo possa se movimentar.

A chave do veículo possui um chip. Com a ajuda deste chip, o imobilizador é desativado automaticamente ao introduzir a chave do veículo na ignição.

O imobilizador eletrônico é ativado automaticamente assim que a chave do veículo é retirada da ignição.

Chaves do veículo codificadas podem ser adquiridas em uma Concessionária Volkswagen ⇒ Página 43.

Caso uma chave do veículo não habilitada tenha sido utilizada, a indicação **SAFE** ou **Chave não encontrada** ⇒ Fig. 109 será exibida, conforme a versão do veículo, no display do instrumento combinado. Nesse caso, o veículo não pode ser ligado. <

# Trocar a marcha

## Introdução ao tema

Neste capítulo encontram-se informações relativas aos seguintes temas:

Pedais .....	156
Transmissão manual: engatar a marcha .....	156

### Com a marcha à ré engatada e a ignição ligada, ocorre o seguinte:

- A lanterna de marcha à ré se acende.
- Em veículos com controle de distância de estacionamento, o sensor é ativado.

### Informações e alertas complementares:

- Vista geral do console central ⇒ Página 14
- Instrumentos ⇒ Página 19
- Frear, parar e estacionar ⇒ Página 158
- Controle de distância de estacionamento ⇒ Página 176
- Aquecer, Ventilar, Refrigerar ⇒ Página 182
- Unidade de controle do motor e sistema de purificação do gás de escape ⇒ Página 260

#### ADVERTÊNCIA

Uma aceleração rápida pode levar à perda de tração e derrapagens, especialmente em ruas escorregadias. Isto pode causar a perda de controle do veículo, acidentes e ferimentos graves.

#### ADVERTÊNCIA

Nunca deixar os freios “deslizarem” com frequência e por muito tempo ou acionar o pedal do freio com frequência e por muito tempo. Frenagens constantes causam superaquecimento dos freios. Isto pode diminuir bastante o desempenho de frenagem, aumentar a distância de frenagem e, sob certas circunstâncias, causar a falha total do sistema de freio.

#### NOTA

- Nunca deixar os freios “arrastarem” com uma pressão leve no pedal quando não for realmente necessário frear. Isto aumenta o desgaste.
- Antes de percorrer um trecho mais longo com declives acentuados, diminuir a velocidade, mudar para uma marcha mais baixa ou selecionar uma posição de marcha inferior. Assim, é possível aproveitada o efeito de frenagem do motor por completo e o freio é aliviado. Caso contrário, o freio pode se superaquecer e, possivelmente, falhar. Utilizar os freios somente quando necessário para diminuir a velocidade ou parar.

## Pedais

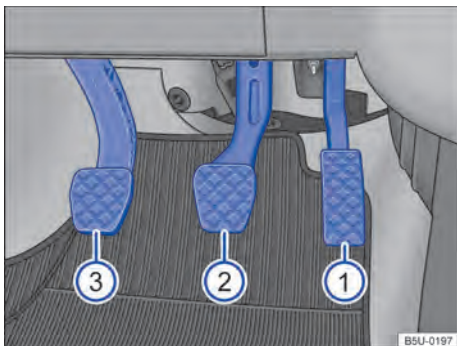

Fig. 110 Pedais: ① pedal do acelerador, ② pedal do freio, ③ pedal da embreagem.

Em primeiro lugar, ler e observar as informações introdutórias e as indicações de segurança na página 155.

O acionamento e a liberdade de movimento de todos os pedais nunca devem ser limitados por objetos ou tapetes para os pés.

Utilizar somente tapetes que deixem a região dos pedais livre e que estejam fixados com segurança e que não escorreguem na área para os pés.

Em caso de falha de um circuito do freio, é necessário pisar no pedal do freio mais profundamente que o normal para parar o veículo.

### ADVERTÊNCIA

Objetos na área para os pés do condutor podem impedir o livre acionamento dos pedais. Isto pode causar a perda de controle do veículo e aumenta o risco de ferimentos graves.

- Atentar para que todos os pedais possam ser acionados sem impedimentos.
- Fixar os tapetes sempre com segurança na área para os pés.
- Nunca colocar tapetes para os pés ou outros revestimentos de assoalho sobre o tapete para os pés instalado.
- Atentar para que nenhum objeto possa alcançar a área para os pés do condutor durante a condução.

### NOTA

O acionamento dos pedais deve estar desimpedido o tempo todo. Desta forma, em caso de falha de um circuito do freio, por exemplo, é necessária uma distância de frenagem maior para parar o veículo. Nesse caso, pisar no pedal do freio mais fundo e forte que o usual.

## Transmissão manual: engatar a marcha





Fig. 111 Esquema de troca da transmissão manual de 5 marchas.

Em primeiro lugar, ler e observar as informações introdutórias e as indicações de segurança na página 155.



As posições de cada marcha estão representadas na alavanca da transmissão ⇒ Fig. 111.

- Pisar totalmente no pedal da embreagem e mantê-lo pressionado.
- Colocar a alavanca da transmissão na posição desejada ⇒ .
- Soltar o pedal da embreagem para engatar a marcha.

## Engatar a marcha à ré

- Engatar a marcha à ré somente com o veículo parado.
- Pisar totalmente no pedal da embreagem e mantê-lo pressionado ⇒ .
- Colocar a alavanca da transmissão na posição neutra e pressioná-la para baixo.
- Empurrar a alavanca da transmissão totalmente para a esquerda e depois para frente até a posição da marcha à ré ⇒ Fig. 111 .
- Soltar o pedal de embreagem para engatar a marcha.

## Redução de marcha

A redução de marcha durante a condução sempre deve ser efetuada para a próxima marcha inferior e com as rotações do motor não muito altas ⇒ . Se a velocidade ou a rotação do motor forem muito altas, pular uma ou mais marchas na redução de marcha pode ocasionar danos à embreagem e à transmissão, mesmo com o pé na embreagem ⇒ .

### ADVERTÊNCIA

O veículo com o motor em funcionamento se movimentará imediatamente assim que uma marcha é engatada e o pedal da embreagem é liberado.

- Nunca desligar o motor enquanto o veículo estiver em movimento.
- Nunca engatar a marcha à ré enquanto o veículo estiver em movimento.

### ADVERTÊNCIA

Uma redução de marcha incorreta para marchas muito baixas pode causar a perda de controle do veículo e provocar acidentes e ferimentos graves.

### NOTA

Se em velocidades ou rotações do motor altas a alavanca da transmissão for colocada em uma marcha muito baixa, podem ocorrer danos significativos à embreagem e à transmissão. Isso também é válido se o pedal da embreagem permanecer acionado e não houver engate.

### NOTA

Para evitar danos e um desgaste prematuro, observar o seguinte:

- Durante a condução, não deixar a mão repousar sobre a alavanca da transmissão. A pressão da mão é transferida para os garfos de engate da transmissão.
- Atentar para que o veículo esteja totalmente parado antes de engatar a marcha à ré.
- Durante a mudança de marcha, pisar sempre no pedal da embreagem até o fundo.
- Em acíves, não segurar o veículo com a embreagem “patinando” com o motor em funcionamento.



A seleção de marcha otimizada permite um menor consumo de combustível. 

# Frear, parar e estacionar

## Introdução ao tema

Neste capítulo encontram-se informações relativas aos seguintes temas:

Luzes de advertência e de controle .....	159
Freio de estacionamento .....	160
Estacionar .....	161
Informações sobre os freios .....	161
Sistemas de assistência de frenagem .....	164
Sistema ESC (Controle eletrônico de estabilidade) .....	166
Fluido do freio .....	167

*Dependendo da versão do veículo algumas funções podem não estar disponíveis.*

Os **sistemas de assistência à frenagem** são o distribuidor eletrônico da força de frenagem (EBV), antibloqueio do freio (ABS), o assistente de frenagem (BAS), o bloqueio eletrônico do diferencial (EDS), o controle de tração (ASR) e o programa de estabilidade eletrônico (ESC).

### Informações e alertas complementares:

- Condução com reboque ⇒ Página 130
- Sistemas de assistência ao arranque ⇒ Página 174.
- Rodas e pneus ⇒ Página 234
- Acessórios, reposição de peças, reparos e modificações ⇒ Página 247

### ADVERTÊNCIA

**A condução com pastilhas de freio gastas ou um sistema de freio avariado pode causar acidentes e ferimentos graves.**

- Se houver a suspeita de que as pastilhas de freio estão gastas ou que o sistema de freio possui uma avaria, procurar uma Concessionária Volkswagen imediatamente e mandar verificar o sistema de freio e trocar as pastilhas de freio gastas.

### ADVERTÊNCIA

**Estacionar o veículo de forma incorreta pode causar ferimentos graves.**

- Nunca retirar a chave do veículo do cilindro da ignição enquanto o veículo estiver em movimento.

### ADVERTÊNCIA (continuação)

- Nunca estacionar o veículo de forma que peças do sistema de escape entrem em contato com materiais inflamáveis embaixo do veículo, como, por exemplo, vegetação rasteira, folhas, grama seca, combustível derramado etc.
- Puxar sempre o freio de estacionamento com firmeza quando o veículo for parado ou estacionado.
- Nunca deixar crianças ou pessoas com necessidades especiais sozinhas no veículo. Elas poderiam soltar o freio de estacionamento, acionar a alavanca seletora ou a alavanca de troca de marcha e, assim, colocar o veículo em movimento. Isto poderia causar acidentes e ferimentos graves.
- Levar sempre as chaves do veículo ao deixar o veículo. O motor pode ser ligado e equipamentos elétricos, como os vidros elétricos, podem ser comandados, o que pode causar ferimentos graves.
- Nunca deixar crianças ou pessoas com necessidade especiais sozinhas no veículo. Em caso de emergência, elas não estariam em condições de deixar o veículo sozinhas ou de cuidarem de si mesmas. Em um veículo fechado, conforme a estação do ano, podem ocorrer temperaturas muito altas ou muito baixas que podem causar ferimentos graves e enfermidades, principalmente em crianças pequenas, ou levar à morte.

### NOTA

- Para evitar movimentações indesejadas do veículo ao parar o veículo, somente tirar o pé do pedal do freio depois de puxar o freio de estacionamento.
- Conduzir com cuidado em estacionamentos com meio-fio saliente ou balizas fixas. Objetos mais altos que o chão podem danificar o para-choque e outras peças do veículo ao estacionar ou sair da vaga de estacionamento. Para evitar danos, parar antes que as rodas toquem nas balizas ou nos meios-fios.
- Conduzir cautelosamente sobre depressões e entradas de terrenos, rampas, meios-fios e outros objetos. Peças do veículo mais baixas, ►



**!** NOTA (continuação)



















como para-choque, spoiler e peças do chassi, do motor ou do sistema de escape podem ser avariadas na passagem.



## Luzes de advertência e de controle



Em primeiro lugar, ler e observar as informações introdutórias e as indicações de segurança  na página 158.

Acesa	Possíveis causas 	Solução
	Freio de estacionamento puxado.	Soltar o freio de estacionamento $\Rightarrow$ Página 160.
	Sistema de freio avariado.	 <b>Não prosseguir!</b> Procurar auxílio técnico especializado imediatamente $\Rightarrow$ Página 162.
	Nível do fluido do freio muito baixo.	 <b>Não prosseguir!</b> Verificar o nível do fluido do freio $\Rightarrow$ Página 167.
	Juntamente com a luz de controle do ABS  : ABS e EBV não funcionam.	 <b>Não prosseguir!</b> Procurar auxílio técnico especializado imediatamente $\Rightarrow$ Página 162.
	ESC desligado pelo sistema.	Desligar e ligar a ignição.
	ASR/ESC avariado.	 <b>Não prosseguir!</b> Procurar auxílio técnico especializado imediatamente $\Rightarrow$ Página 162.
	Juntamente com a luz de controle do ABS  : o ABS não funciona.	 <b>Não prosseguir!</b> Procurar auxílio técnico especializado imediatamente $\Rightarrow$ Página 162.
	A bateria do veículo foi reconectada.	$\Rightarrow$ Página 214
	ASR/ESC desligado por pressão do botão  .	Ligar ASR/ESC (quando desejado).
	Juntamente com a luz de advertência  : ABS e EBV não funcionam.	 <b>Não prosseguir!</b> Procurar auxílio técnico especializado imediatamente $\Rightarrow$ Página 162.
	Juntamente com a luz de controle do ESC  : ABS avariado.	
Piscando	Causa possível 	Solução
	ESC ou ASR em funcionamento.	Adequar a forma de condução às condições da pista.

Ao ligar a ignição, algumas luzes de advertência e de controle se acendem rapidamente para verificação da função. Elas se apagam após alguns segundos.



### ADVERTÊNCIA

A observância das luzes de advertência acesas e das mensagens de texto é essencial para a segurança do condutor e dos passageiros, evitando possíveis paradas do veículo, bem como eventuais acidentes.

- Nunca ignorar as luzes de advertência acesas e as mensagens de texto.
- Parar o veículo assim que possível em um local seguro a todos os passageiros do veículo e aos demais condutores.

## ⚠️ ADVERTÊNCIA

A condução com freios ruins pode causar acidentes e ferimentos graves.

- Se a luz de advertência do sistema de freio  não se apagar ou se acender durante a condução, o nível do fluido do freio no reservatório está muito baixo ou o sistema de freio está avariado. Parar imediatamente e procurar auxílio técnico especializado ⇒ Página 167, *Fluido do freio*.
- Se a luz de advertência do sistema de freio  se acender juntamente com a luz de controle do ABS , a função de regulação do ABS pode estar falhando. Com isso, é possível que as rodas traseiras travem de forma relativamente rápida em uma frenagem. Rodas traseiras travadas podem levar à

## ⚠️ ADVERTÊNCIA (continuação)

perda de controle do veículo! Quando for possível, reduzir a velocidade e conduzir cuidadosamente em velocidade mínima até a Concessionária Volkswagen mais próxima para verificar o sistema de freio. Durante o trajeto, evitar manobras de direção e de frenagem súbitas.

- Se a luz de controle do ABS  não se apagar ou se acender durante a condução, o ABS não está funcionando corretamente. O veículo somente pode ser parado com os freios normais (sem ABS). A proteção que é proporcionada pelo ABS não está disponível nesse caso. Procurar uma Concessionária Volkswagen o mais rápido possível.

## ⓘ NOTA

Observar sempre as luzes de controle acesas para evitar danos no veículo.

## Freio de estacionamento

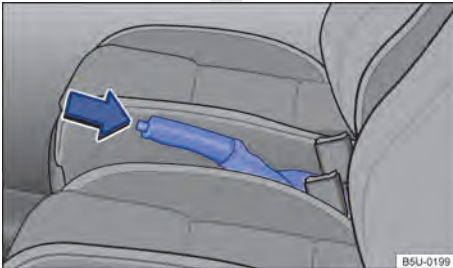





Fig. 112 Entre os bancos dianteiros: freio de estacionamento.

 Em primeiro lugar, ler e observar as informações introdutórias e as indicações de segurança  na página 158.

Acionar sempre o freio de estacionamento ao deixar ou estacionar o veículo.

### Puxar o freio de estacionamento

- Puxar a alavanca do freio de estacionamento firmemente.
- O freio de estacionamento está acionado, quando, com a ignição ligada, a luz de controle  no instrumento combinado está acesa ⇒ Página 159.

### Soltar o freio de estacionamento

- Puxar a alavanca do freio de estacionamento um pouco para cima e pressionar a tecla de bloqueio ⇒ Fig. 112 (seta).
- Conduzir para baixo até o batente a alavanca do freio de estacionamento com a tecla de bloqueio pressionada.

## ⚠️ ADVERTÊNCIA



A aplicação incorreta do freio de estacionamento pode causar acidentes e ferimentos graves.

- Nunca utilizar o freio de estacionamento para frear o veículo, exceto em caso de emergência. A distância de frenagem é consideravelmente maior, pois somente as rodas traseiras são freadas. Utilizar sempre o freio.
- Nunca conduzir com a alavanca do freio de estacionamento um pouco puxado. Isso pode superaquecer o freio e influenciar negativamente o sistema de freio. Além disso, causa um desgaste prematuro das pastilhas de freio traseiras.
- Nunca acelerar com posição de marcha ou marcha engatada a partir do compartimento do motor com o motor em funcionamento. O veículo pode entrar em movimento mesmo com o freio de estacionamento puxado.

## ! NOTA

Para evitar movimentações indesejadas do veículo ao parar o veículo, somente tirar o pé do pedal do freio depois de puxar o freio de estacionamento.

## Estacionar

 Em primeiro lugar, ler e observar as informações introdutórias e as indicações de segurança  na página 158.

Observar as prescrições legais para parar e estacionar um veículo.

### Estacionar o veículo



Executar as ações sempre na sequência indicada.

- Estacionar o veículo sobre um piso adequado .
- Pisar no pedal do freio e segurar até o motor estar desligado.
- Puxar o freio de estacionamento  $\Rightarrow$  Página 160.
- Desligar o motor e tirar o pé do pedal do freio.
- Retirar a chave do veículo da ignição.
- Em terreno plano e em subidas, engatar a 1ª marcha ou, em declives, a marcha à ré e soltar o pedal da embreagem.
  - Atentar para que todos os ocupantes desembarquem, especialmente crianças.
  - Levar todas as chaves do veículo ao deixar o veículo.
  - Travar o veículo.

### Adicionalmente em subidas e declives

Antes de desligar o motor, girar o volante de modo que o veículo estacionado se desloque com as rodas dianteiras contra a guia caso entre em movimento.

## Informações sobre os freios

 Em primeiro lugar, ler e observar as informações introdutórias e as indicações de segurança  na página 158.

**Pastilhas de freio novas** ainda não possuem o efeito total de frenagem durante os primeiros 200 km até 300 km e precisam ser “ajustadas”  $\Rightarrow$  . A força de frenagem um pouco reduzida, entretanto, pode ser compensada com uma forte pressão no pedal do freio. **No período do amaciamento, a**

- Em declives, esterçar as rodas dianteiras de modo que apontem na direção da guia.
- Em subidas, esterçar as rodas dianteiras de modo que apontem para o centro da rua.

### ADVERTÊNCIA

**As peças do sistema de escape esquentam muito. Por isso podem ocorrer incêndios e ferimentos graves.**

- **Nunca estacionar o veículo de forma que peças do sistema de escape entrem em contato com materiais inflamáveis embaixo do veículo, como, por exemplo, arbustos, folhas, grama seca, combustível derramado, etc.**

## ! NOTA

- **Conduzir com cuidado em estacionamentos com meio-fio saliente ou balizas fixas. Objetos mais altos que o chão podem danificar o para-choque e outras peças do veículo ao estacionar ou sair da vaga. Para evitar danos, parar antes que as rodas toquem nas balizas ou nos meios-fios.**
- **Conduzir cautelosamente sobre entradas de terrenos, rampas, meios-fios e outros objetos. Peças do veículo mais rebaixadas, como para-choque, spoiler e peças do chassi, motor ou do sistema de escape podem ser avariadas na passagem.**

O **desgaste das pastilhas de freio** depende muito das condições de utilização e da forma de condução. Em caso de tráfego urbano e trechos curtos frequentes, bem como forma de condução esportiva, a Volkswagen recomenda que a espessura das pastilhas de freio seja verificada com mais frequência do que a indicada no ⇒ caderno *Manutenção* e *garantia* por uma Concessionária Volkswagen ou por uma empresa especializada.

Na condução com **freios molhados**, como, por exemplo, após travessias de trechos alagados ou após chuva intensa ou após uma lavagem do veículo, o efeito de frenagem pode ocorrer com retardo em razão dos discos de freio úmidos ou congelados no inverno. Os freios devem ser “secos por frenagem” o mais rápido possível por meio de frenagens cuidadosas em caso de velocidade mais alta. Atentar para que, nesse caso, veículos vindos por trás e outros condutores não sejam colocados em perigo ⇒ ▲.

Uma **camada de sal sobre os discos de freio e sobre as pastilhas do freio** retarda o efeito de frenagem e aumenta a distância de frenagem. Quando não tiverem ocorrido frenagens em ruas com camadas de sal por um período prolongado, é necessário raspar a camada de sal por meio de frenagens cautelosas ⇒ ▲.

**Corrosão** nos discos do freio e **sujeira** nas pastilhas do freio são favorecidas por períodos longos de parada, pouco desempenho de rodagem e pouca demanda. Em caso de pouca demanda das pastilhas do freio, bem como na existência de corrosão, a Volkswagen recomenda limpar os discos do freio e as pastilhas do freio por meio de diversas freadas a partir de velocidades mais altas, sempre respeitando o limite de velocidade imposto pelo local e a condição de dirigibilidade do momento (por exemplo, pista molhada ou seca, condução noturna ou diurna). Atentar para que, nesse caso, veículos vindos por trás e outros condutores não sejam colocados em perigo ⇒ ▲.

### **Avaria no sistema de freio**

Quando o veículo não freia mais como usualmente (aumento súbito da distância de frenagem), é possível que um circuito do freio esteja falhando. Isto é indicado pela luz de advertência (Ⓢ) e eventualmente por uma mensagem de texto. Procurar imediatamente uma Concessionária Volkswagen ou uma empresa especializada para eliminar o dano. Durante o trajeto, conduzir em baixa velocidade e se preparar para distâncias maiores de frenagem e uma pressão maior no pedal.

### **Servofreio**

O servofreio funciona somente com o motor em funcionamento e amplifica a pressão do pedal que o condutor exerce sobre o pedal do freio.

Quando o servofreio não funcionar ou o veículo for rebocado, o pedal do freio deve ser pisado com mais vigor, pois a distância de frenagem aumenta em razão da falta de assistência à força de frenagem ⇒ ▲.

#### **▲ ADVERTÊNCIA**

**Pastilhas de freio novas não têm inicialmente a ação ideal de frenagem.**

- **Pastilhas de freio novas ainda não possuem a ação total de frenagem até 300 km e precisam ser “amaciadas por desgaste”.** Nesse caso, uma ação reduzida de frenagem pode ser aumentada aplicando-se mais pressão sobre o pedal do freio.
- **Para evitar a ocorrência de acidentes, ferimentos graves e a perda do controle sobre o veículo, deve-se conduzir de forma especialmente cuidadosa com pastilhas de freio novas.**
- **Durante o período de amaciamento das pastilhas de freio novas, nunca se aproximar demais de outros veículos ou gerar situações de rodagem que resultem em uma solicitação elevada do freio.**

#### **▲ ADVERTÊNCIA**

**Freios superaquecidos reduzem o efeito de frenagem e aumentam muito a distância de frenagem.**

- **Na condução em declives, os freios são solicitados de forma considerável e aquecem rapidamente.**
- **Antes de percorrer um trecho mais longo com declives acentuados, diminuir a velocidade, mudar para uma marcha mais baixa ou selecionar uma posição de marcha inferior. Assim, é possível aproveitar o efeito de frenagem do motor por completo e o freio é aliviado.**
- **Spoilers dianteiros que não sejam de série ou que estejam avariados podem restringir a alimentação de ar dos freios e causar o superaquecimento dos freios.**

### ADVERTÊNCIA

Freios molhados ou congelados ou freios salgados freiam mais tarde e aumentam a distância de frenagem.

- Experimentar os freios com testes cautelosos.
- Secar sempre os freios por meio de algumas frenagens cautelosas e mantê-los livres de gelo e sal quando as condições de visibilidade, climáticas, da pista e do trânsito permitirem.

### ADVERTÊNCIA

A condução sem servofreio pode aumentar bastante a distância de frenagem e, assim, causar acidentes e ferimentos graves.



- Nunca deixar o veículo rodar com o motor desligado.
- Quando o servofreio não funcionar ou o veículo for rebocado, o pedal do freio deve ser pisado com mais vigor, pois a distância de frenagem aumenta em razão da falta de assistência à força de frenagem.

### NOTA

- Nunca deixar os freios “arrastarem” com uma pressão leve no pedal quando for realmente necessário frear. Pressão constante sobre o pedal do freio causa um superaquecimento dos freios. Isto pode diminuir bastante o desempenho de frenagem, aumentar a distância de frenagem e, sob certas circunstâncias, causar a falha total do sistema de freio.

- Antes de percorrer um trecho mais longo com declives acentuados, diminuir a velocidade, mudar para uma marcha mais baixa ou selecionar uma posição de marcha inferior. Assim, é possível aproveitar o efeito de frenagem do motor por completo e o freio é aliviado. Caso contrário, o freio pode superaquecer e, possivelmente, falhar. Utilizar os freios somente quando necessário para diminuir a velocidade ou parar.

 Quando as pastilhas do freio dianteiras forem verificadas, as pastilhas do freio traseiras também devem ser verificadas simultaneamente. A espessura de todas as pastilhas de freio deve ser verificada visualmente de forma regular, inspecionando-se as pastilhas de freio pelas aberturas dos aros ou a partir da parte inferior do veículo. Quando necessário, desmontar as rodas para poder realizar uma verificação completa. Para isso, a Volkswagen recomenda as Concessionária Volkswagen.

 **Em primeiro lugar, ler e observar as informações introdutórias e as indicações de segurança  na página 158.**

*Dependendo da versão do veículo algumas funções podem não estar disponíveis.*

São utilizados 2 sistemas diferentes de assistência à frenagem:

- Sistema de base: o ABS e EBV funcionam somente com o motor em funcionamento e contribuem significativamente para a segurança de uma condução ativa.
- Sistema ESC: o ESC, ABS, ABS off-road, BAS, ASR, EDS e EBV funcionam somente com o motor em funcionamento e contribuem significativamente para a segurança de uma condução ativa.

### Controle de tração (ASR)

O ASR diminui a força de acionamento do motor no caso de patinação de rodas e ajusta a força à condição do acionamento e às condições da pista de rodagem. Com o ASR, o arranque, a aceleração e a subida são facilitadas, mesmo sob condições adversas da pista de rodagem.

Para ligar e/ou desligar o ASR manualmente, pressione brevemente o botão  no console central ⇒ Página 166.

### Programa eletrônico de estabilidade (ESC)

O ESC auxilia a reduzir o risco de uma derrapagem e a melhorar a estabilidade de rodagem pela frenagem de rodas individuais em determinadas situações de condução. Situações limites da dinâmica de rodagem como, por exemplo, sobresterço e substerço do veículo ou derrapagem das rodas são reconhecidas pelo ESC. Intervenções de frenagem dirigidas ou uma redução do torque do motor apoiam o sistema a estabilizar o veículo.

O ESC tem limites. É importante saber que o ESC não pode contrariar as leis da física. O ESC não poderá auxiliar em todas as situações com as quais o condutor é confrontado. Por exemplo, o ESC não poderá apoiar sempre se ocorrer uma mudança súbita de constituição da estrada. Se um trecho de uma rua seca estiver coberto por água, lama ou neve, o ESC não poderá auxiliar da mesma forma e maneira como em um trecho seco. Se o veículo “aquaplanar” (rodar sobre uma película de água em vez de sobre o asfalto), o ESC não terá condições de auxiliar o condutor na condução do veículo, pois o contato com o asfalto estará interrompido e o veículo não poderá mais ser freado e conduzido. Em uma condução em curva rápida, especialmente em trechos com muitas curvas, o

ESC não pode lidar sempre tão eficientemente com situações de condução difíceis, como em uma velocidade menor. Na operação de reboque, o ESC não está em condições de apoiar o condutor a recuperar o controle sobre seu veículo, ao contrário de quando nenhum reboque for puxado.

Ajustar sempre a velocidade e a forma de condução às condições de visão, do tempo, da pista e do trânsito. O ESC não pode contrariar as leis da física, melhorar a transmissão de força disponível ou manter o veículo na pista, quando o desprendimento da rua tiver ocorrido por falta de atenção do condutor. Ao invés disso, o ESC melhora a possibilidade de recuperar o controle sobre o veículo e o apoia em situações de condução extremas de rodagem na rua pelo aproveitamento da movimentação da direção pelo condutor, de forma que o veículo prossiga na direção desejada. Ao conduzir a uma velocidade que tire o veículo da pista antes que o ESC possa fornecer alguma assistência, o ESC não poderá fornecer assistência alguma.

Os sistemas ABS, ABS off-road e as funções de assistência de estabilização do conjunto, sistema de assistência em subidas estão integrados ao ESC.

O ESC e os sistemas associados podem ser parcialmente ativados ou desativados manualmente ⇒ Página 166.

### Sistema antibloqueio do freio (ABS)

O ABS pode impedir um travamento das rodas em frenagens até pouco antes da parada do veículo e apoia o condutor a conduzir e a manter o controle do veículo. Isto significa que o veículo tem pouca tendência a derrapar mesmo em uma frenagem total:

- Pisar fortemente no pedal do freio e mantê-lo pressionado. Não retirar o pé do pedal do freio ou diminuir a força sobre o pedal do freio!
- Não “bombear” com o pedal do freio ou diminuir a pressão sobre o pedal do freio!
- Conduzir o veículo enquanto o pedal do freio é pisado fortemente.
- Ao soltar o pedal do freio ou ao reduzir a força sobre o pedal do freio, o ABS desliga-se.

O funcionamento do ABS pode ser percebido por um **movimento pulsante do pedal do freio**, bem como por ruídos. Não se pode esperar que o ABS reduza a distância de frenagem em *todas* as condições. A distância de frenagem pode até aumentar sobre cascalho ou neve recente e sobre uma superfície congelada ou escorregadia. ▶

## Sistema antibloqueio do freio para operação off-road (ABS off-road)

O ABS off-road melhora o retardamento do freio do veículo em solos soltos. O ABS off-road faz parte da função off-road ⇒ Página 174.

### Ligar o ABS off-road

- Pressionar brevemente o botão  ⇒ Fig. 118 no console central.

### Desligar o ABS off-road manualmente

- Pressionar brevemente o botão  ⇒ Fig. 118 no console central.

### Desligar o ABS off-road automaticamente

- O ABS ou ESC (somente em veículos com ESC) reconhece uma situação de condução crítica.

## Distribuidor eletrônico da força de frenagem (EBV)

Em todos os veículos, ao acionar o freio, o centro de gravidade do veículo se desloca para frente. Com isso existe o risco de bloqueio das rodas traseiras por causa da tração baixa. O distribuidor eletrônico da força de frenagem distribui a força de frenagem para as rodas traseiras e garante uma divisão ótima da força de frenagem entre o eixo dianteiro e traseiro. O funcionamento do distribuidor eletrônico da força de frenagem faz parte das funções do ABS.

## Assistente de frenagem (BAS)

O assistente do freio pode auxiliar a reduzir o trajeto até parada. O assistente de frenagem amplificará a força de frenagem se o condutor pisar no pedal do freio rapidamente em situações de frenagens de emergência. Como consequência, a pressão total de freio é formada rapidamente, a força de frenagem é amplificada e a distância de frenagem, reduzida. Com isso, o ABS é ativado de forma mais rápida e eficiente.

**Não** diminuir a pressão sobre o pedal do freio! Ao soltar o pedal do freio ou ao reduzir a força sobre o pedal do freio, o assistente de frenagem desliga automaticamente a amplificação da força de frenagem.

## Bloqueio eletrônico do diferencial (EDS)

O EDS freia uma roda que está patinando e transmite a força de tração para as demais rodas de tração. Para que o disco de freio da roda freada não superaqueça, o EDS funciona em conjunto com o ASR e se desliga automaticamente se houver uma demanda elevada incomum. Assim que o freio estiver frio, o EDS se religa automaticamente.

## ⚠️ ADVERTÊNCIA

Uma condução rápida sobre ruas congeladas, escorregadias ou molhadas pode causar a perda de controle do veículo e ferimentos graves no condutor e nos passageiros.

- Adequar a velocidade e a forma de condução de acordo com as condições de visibilidade, climáticas, da pista e do trânsito. A maior segurança oferecida pelo sistema de apoio à frenagem não deve incentivar a colocar a segurança em risco.

- O sistema de assistência de frenagem não pode ir além dos limites impostos pela física. Ruas escorregadias e molhadas continuam muito perigosas.

- Uma condução muito rápida por pistas molhadas pode provocar a perda do contato das rodas com a pista e a “aquaplanagem”. Um veículo não pode ser freado, conduzido e controlado quando tiver perdido o contato com a pista.

- O sistema de assistência de frenagem não pode impedir um acidente quando, por exemplo, estiver conduzindo muito próximo ou muito rápido para a respectiva situação de condução.

- Apesar de o sistema de assistência de frenagem ser muito eficiente e auxiliar a controlar o veículo em situações difíceis, lembrar sempre que a estabilidade da condução depende da aderência dos pneus.

- Ao acelerar sobre pista escorregadia, por exemplo, sobre gelo ou neve, acelerar cautelosamente. As rodas também podem patinar com sistema de assistência de frenagem, o que pode causar a perda de controle do veículo.

## ⚠️ ADVERTÊNCIA

A eficiência dos sistemas de assistência de frenagem, pode ser bastante reduzida quando outros componentes e sistemas que envolvem a dinâmica do veículo não tiverem manutenção correta ou não estiverem funcionando. Isto se refere também a freios, pneus e outros sistemas mencionados anteriormente, mas não somente a eles.

- Lembrar sempre que conversões e modificações no veículo podem influenciar o funcionamento dos sistemas de assistência de frenagem.

#### **⚠️ ADVERTÊNCIA (continuação)**

- **Modificações no molejo do veículo ou a utilização de combinações de rodas - pneus não liberados podem influenciar o funcionamento do ABS e reduzir sua eficiência.**
- **A eficiência dos sistemas de assistência de frenagem, também é definida por um pneu adequado ⇒ Página 234, Rodas e pneus.**

**i** O ESC e o ASR podem funcionar sem avaria somente se as 4 rodas tiverem pneus iguais. Diferentes diâmetros de rolamento entre os pneus podem causar uma redução inesperada da potência do motor.

**i** Em caso de uma avaria do ABS, o ESC, o ASR e o EDS também não funcionam.

**i** Em procedimentos de regulagem dos sistemas descritos podem ocorrer ruídos de funcionamento. <

## Sistema ESC (Controle eletrônico de estabilidade)

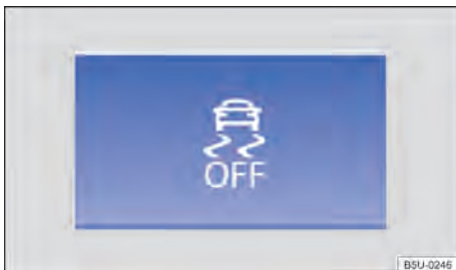

**Fig. 113** No console central: botão para desligar e ligar ASR manualmente.

**📖** Em primeiro lugar, ler e observar as informações introdutórias e as indicações de segurança **⚠️** na página 158.

*Dependendo da versão do veículo a função ESC pode não estar disponível.*

O programa eletrônico de estabilidade (ESC) só funciona com o motor em funcionamento e inclui o ABS, o EDS e o ASR.

O ASR só pode ser desligado pressionando o botão  ⇒ Fig. 113 com o motor em funcionamento. Desligar o ASR somente em situações sem propulsão suficiente (entre outras):

- Na condução em neve profunda ou sobre piso solto.
- No “giro livre” das rodas do veículo atolado.
- Quando não for atingido mais avanço suficiente.



Em seguida, ligar o ASR pressionando o botão .

Com ASR desligado, a estabilização do conjunto e as intervenções estabilizadoras dos freios permanecem ativas. <





**Fig. 114** No compartimento do motor: tampa do reservatório de fluido do freio.

 **Em primeiro lugar, ler e observar as informações introdutórias e as indicações de segurança  na página 158.**

Com o passar do tempo, o fluido do freio absorve umidade do ar ambiente. Um teor muito alto de água no fluido do freio causa danos ao sistema de freio. O ponto de ebulição do fluido do freio também diminui bastante. Em caso de teor muito alto de água, poderá ocorrer a formação de bolhas de vapor no sistema de freio em solicitações intensas do freio e numa frenagem total. Bolhas de vapor reduzem o efeito de frenagem, aumentam consideravelmente a distância de frenagem e podem até causar a falha total do sistema de freio. A própria segurança e a segurança de outros condutores depende de um sistema de freio funcionando corretamente a qualquer momento  $\Rightarrow$  .

### Especificação do fluido de freio

A Volkswagen desenvolveu um fluido de freio especial, otimizado para o sistema de freio do veículo. A Volkswagen recomenda, para um funcionamento ideal do sistema de freio, a utilização somente de um fluido do freio com a especificação **DOT 4**  $\Rightarrow$  Fig. 114. Recomendamos ainda que seja utilizado o fluido do freio original Volkswagen.

Comparar as informações com as indicações da embalagem do fluido do freio e assegurar que sempre será usado o fluido do freio correto para o veículo.

Fluidos de freio adequados podem ser adquiridos em uma Concessionária Volkswagen.

### Nível do fluido do freio

O nível do fluido do freio deve estar sempre entre as marcações MIN e MAX ou acima da marcação MIN do reservatório do fluido do freio  $\Rightarrow$  .

O nível do fluido do freio não pode ser verificado com precisão em todos os modelos, pois peças do motor impedem a visão do nível do fluido do freio no reservatório do fluido do freio. Quando o nível do fluido do freio não puder ser lido com precisão, procurar auxílio técnico.

O nível do fluido do freio diminui minimamente durante a condução, pois as pastilhas do freio se gastam e o freio se reajusta automaticamente.

### Troca do fluido do freio

O fluido do freio deve ser substituído conforme as indicações do  $\Rightarrow$  caderno *Manutenção e garantia*. O fluido do freio deve ser substituído por uma empresa especializada. Para isso, a Volkswagen recomenda as Concessionárias Volkswagen. Permitir o reabastecimento somente com o fluido do freio novo que apresente a especificação requerida.

### ADVERTÊNCIA

**Uma falha do freio ou um efeito de frenagem reduzido podem ser causados por um nível do fluido do freio muito baixo ou por um fluido do freio muito velho ou inadequado.**

- **Verificar regularmente o sistema de freio e o nível do fluido do freio!**
- **Realizar a troca do fluido do freio regularmente conforme as prescrições do  $\Rightarrow$  caderno *Manutenção e garantia*.**
- **Uma solicitação intensa dos freios com fluido do freio velho pode causar uma formação de bolhas de vapor. Bolhas de vapor reduzem o efeito de frenagem, aumentam consideravelmente a distância de frenagem e podem causar a falha total do sistema de freio.**
- **Atentar para que seja utilizado o fluido do freio correto. Utilizar somente fluido de freio com a especificação DOT 4. Qualquer outro fluido de freio pode restringir a função de frenagem e reduzir o efeito de frenagem. Não utilizar o fluido do freio se a especificação DOT 4 não constar na embalagem do fluido do freio.**
- **O fluido do freio reabastecido deve ser novo.**

## ADVERTÊNCIA

O fluido do freio é tóxico.

- Para reduzir o perigo de intoxicação, nunca utilizar garrafas de bebidas ou outros recipientes para guardar o fluido do freio. Esses recipientes podem induzir pessoas a beber os líquidos, mesmo quando o recipiente estiver identificado.
- Conservar o fluido do freio sempre nos recipientes originais e fora do alcance de crianças.

## NOTA

O fluido do freio danifica a pintura do veículo. Limpar imediatamente o fluido do freio da pintura do veículo.

## NOTA (continuação)

- Nunca misture fluido do freio diferentes.
- Limpar a tampa antes de retirá-la e antes de colocá-la no reservatório para fechar.

 O fluido do freio pode contaminar o meio ambiente. Coletar e descartar os fluidos utilizados corretamente.

 A substituição do fluido de freio exige cuidados especiais, equipamentos e conhecimentos quanto às normas de destinação ambientalmente adequada. Por isto, é proibido o descarte / disposição do fluido de freio e de sua respectiva embalagem com o lixo doméstico. A legislação determina procedimentos específicos nestes casos. Para sua maior segurança e conforto, a Volkswagen recomenda fazer a substituição do fluido de freio em uma Concessionária Volkswagen.



# Conduzir com consciência ecológica

## Introdução ao tema

Neste capítulo encontram-se informações relativas aos seguintes temas:

Estilo de condução econômico .....	169
Conduzir economizando combustível .....	170

O consumo de combustível, o nível de emissão de poluentes no meio ambiente e o desgaste do motor, dos freios e dos pneus dependem basicamente de três fatores:



- Estilo de condução pessoal.
- Condições de utilização (condições atmosféricas, característica da pista de rodagem).
- Condições técnicas.

Com poucos meios simples e dependendo do estilo de condução, é possível economizar até 25% de combustível.

### ADVERTÊNCIA

**Adequar a velocidade e a distância de segurança em relação aos veículos à frente sempre de acordo com as condições de visibilidade, climáticas, da pista e do trânsito.**

## Estilo de condução econômico

 Em primeiro lugar, ler e observar as informações introdutórias e as indicações de segurança  na página 169.

### Trocar de marcha mais rapidamente

Basicamente vale: a marcha mais alta é sempre a mais econômica. Como regra básica, é válido na maioria dos veículos: a uma velocidade de 30 km/h, conduzir na 3ª marcha, a 40 km/h na 4ª marcha e a 50 km/h já na 5ª marcha.

Além disso, o “salto” de marchas economiza combustível no aumento da marcha quando as condições do trânsito e situação de condução permitirem.

Não esgotar as marchas. Utilizar a 1ª marcha somente para arrancar e mudar em seguida para a 2ª marcha.

### Deixar rodar

Quando o pé é retirado do pedal do acelerador, a alimentação de combustível do motor é interrompida e o consumo é baixado.

Por esse motivo, por exemplo na aproximação a um semáforo vermelho, deixar o veículo rodar sem acelerar. Somente quando o veículo reduzir demais ou o trecho de rodagem for maior, pisar no pedal da embreagem para desengatar. O motor funciona, então, em marcha lenta.

Em situações nas quais se deve esperar um tempo maior de parada, desligar o motor ativo, por exemplo, em passagens de nível.

### Conduzir preventivamente e “acompanhar” o trânsito

Frenagens e acelerações frequentes aumentam bastante o consumo de combustível. Uma condução preventiva com uma distância suficientemente grande do veículo à frente pode ser compensada somente pela desaceleração das variações de velocidade. Uma frenagem ativa e uma aceleração não são, então, obrigatoriamente necessárias.

### Conduzir com tranquilidade e com regularidade

Mais importante do que a velocidade é a constância. Quanto mais regularmente se conduz, menor é o consumo de combustível.

Em viagens por autoestradas, uma velocidade constante e moderada é mais eficiente do que acelerações e frenagens constantes. Via de regra, chega-se ao destino tão rápido quanto com uma forma de condução constante.

### Aplicar consumidores adicionais de forma moderada

O conforto do veículo é bom e importante, porém deve ser usado com consciência ecológica.

Assim, alguns equipamentos ligados aumentam o consumo de combustível (exemplos):

- Dispositivo de refrigeração do ar-condicionado: quando o ar-condicionado deve gerar uma diferença muito alta de temperaturas, ele precisa de muita energia que é gerada pelo motor. Por esse motivo, a diferença de temperatura no veículo não deve ser demasiadamente grande com relação à temperatura externa. Pode ser útil ventilar o veículo antes do início da condução e depois conduzir com os vidros abertos por um trecho curto. Somente então ligar o ar-condicionado com os vidros fechados. Manter os vidros fechados em altas velocidades. Vidros abertos aumentam o consumo de combustível.
- Desligar o desembaçamento do para-brisa quando estiver desembaçado e isento de gelo.

### Outros fatores que aumentam o consumo de combustível (exemplos):

- Unidade de controle do motor avariada.
- Condução em região montanhosa.
- Condução com um reboque.

## Conduzir economizando combustível

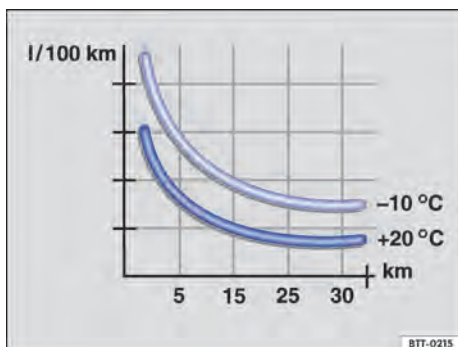

**Fig. 115** Consumo de combustível em l/100 km em 2 temperaturas ambiente diferentes.

**Em primeiro lugar, ler e observar as informações introdutórias e as indicações de segurança** na página 169.

O consumo de combustível pode ser facilmente reduzido em 10 a 15% por meio de uma forma de condução preventiva e econômica.

Um veículo consome mais combustível na aceleração. Na condução preventiva, são necessárias menos frenagens e, conseqüentemente, menos acelerações. Deixar o veículo rolar livremente quando se perceber, por exemplo, que o semáforo seguinte está vermelho.

### Evitar trechos curtos

O motor frio consome nitidamente mais combustível imediatamente após a partida. Somente após alguns quilômetros o motor está devidamente aquecido e o consumo de combustível é normalizado.

Para reduzir o consumo de combustível e a emissão de poluentes de forma eficaz, o motor e o catalisador devem ter atingido sua **temperatura de serviço** ideal. Nesse aspecto, a **temperatura ambiente** também é decisiva.

A  $\Rightarrow$  Fig. 115 mostra a variação de consumo de combustível para o mesmo percurso, a +20 °C e a -10 °C.

Por esse motivo, evitar trechos curtos supérfluos e agrupar caminhos.

O veículo consome mais combustível no inverno do que no verão nas mesmas condições.

Além de proibido em alguns países, “deixar aquecer” o motor também é tecnicamente supérfluo e um desperdício de combustível.

### Adequar a pressão dos pneus

Com a pressão correta dos pneus, reduz-se a resistência à rodagem e, assim, também o consumo de combustível.

Na compra de pneus novos, atentar para que os pneus sejam otimizados com relação à resistência à rodagem.

### Utilizar óleo do motor de baixa fricção

Óleos de motor totalmente sintéticos com baixa viscosidade, os assim denominados óleos de motor de baixa fricção, reduzem o consumo de combustível. Óleos de motor de baixa fricção diminuem a resistência de fricção no motor e se espalham melhor e mais rapidamente, especialmente na partida a frio do motor. O efeito ocorre principalmente em veículos que rodam trechos curtos com frequência.

Observar sempre o nível correto do óleo do motor e manter os intervalos de manutenção (intervalos de troca do óleo do motor).

Na compra de óleo de motor, observar sempre a norma do óleo do motor e a liberação da Volkswagen.

### **Evitar carga desnecessária**

Quanto mais leve for um veículo, mais econômico e ecologicamente correto ele será. Um peso adicional de 100 kg aumenta, por exemplo, o consumo de combustível em até 0,3 l/100 km.

Remover todos os objetos não utilizados e a carga desnecessária do veículo.

### **Remover instalações e peças agregadas não utilizadas**

Quando mais aerodinâmico for um veículo, menor será seu consumo de combustível. Instalações e peças agregadas, como bagageiros do teto ou suportes para bicicletas, diminuem a vantagem aerodinâmica.

Por esse motivo, remover instalações desnecessárias e sistemas não utilizados, principalmente quando precisar conduzir em altas velocidades. 

# Direção

## Introdução ao tema

Neste capítulo encontram-se informações relativas aos seguintes temas:

Verificar o nível do fluido da direção hidráulica ..... 172

A assistência da direção hidráulica funciona somente com o motor em funcionamento.

A assistência da direção hidráulica funciona com mangueiras hidráulicas, fluido hidráulico, uma bomba, um filtro e outras peças que geram uma pressão hidráulica no sistema.

### Informações e alertas complementares:

- Ligar e desligar o motor ⇒ Página 150
- Bateria do veículo ⇒ Página 214
- Puxar e rebocar ⇒ Página 314

### ⚠ ADVERTÊNCIA

Quando a assistência da direção não está funcionando, o volante só pode ser girado com dificuldade e a manobra do veículo é dificultada.

- A assistência da direção funciona somente com o motor em funcionamento.
- Nunca deixar o veículo rodar com o motor desligado.
- Nunca retirar a chave do veículo da ignição enquanto o veículo estiver em movimento.

## Verificar o nível do fluido da direção hidráulica

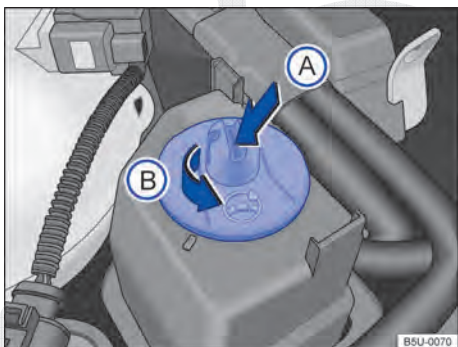

Fig. 116 No compartimento do motor: reservatório do fluido da direção hidráulica.

Em primeiro lugar, ler e observar as informações introdutórias e as indicações de segurança ⚠ na página 172.

Em caso de avaria na direção hidráulica ou se o motor não estiver em funcionamento, a direção hidráulica não funcionará. Nesta condição, o volante poderá ser girado com dificuldade.

### Preparações

- Estacionar o veículo em uma superfície plana e firme.
- Alinhar as rodas dianteiras.

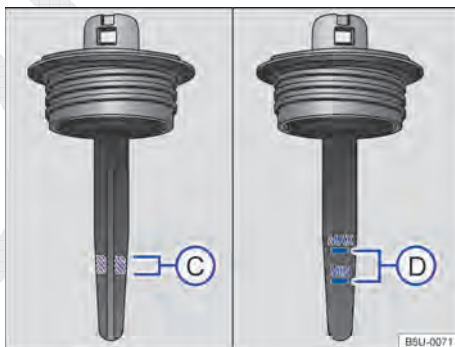

Fig. 117 Marcações para controle do nível do fluido da direção hidráulica.

- Com o motor desligado, deixar o motor esfriar ⇒ ⚠.
- Abrir a tampa do compartimento do motor ⚠ ⇒ Página 196.

### Verificar o nível do fluido com o motor frio

- Com o auxílio de uma chave de fenda ⇒ Fig. 116 (A) (seta), girar a tampa do reservatório ⇒ Fig. 116 (B) no sentido da seta.
- Retirar a tampa do reservatório e limpar a haste de medição ⇒ Fig. 117 sob a tampa com um pano limpo ⇒ ⚠.

- Rosquear a tampa e aguardar alguns instantes.
- Retirar novamente a tampa e verificar o nível do fluido pela região hachurada da haste de medição ⇒ Fig. 117 Ⓒ.

#### Verificar o nível do fluido com o motor quente

- Com o auxílio de uma chave de fenda ⇒ Fig. 116 Ⓐ (seta), girar a tampa do reservatório ⇒ Fig. 116 Ⓑ no sentido da seta.
- Retirar a tampa do reservatório e limpar a haste de medição ⇒ Fig. 117 sob a tampa com um pano limpo ⇒ ⚠.
- Rosquear a tampa e aguardar alguns instantes.
- Retirar novamente a tampa e verificar o nível do fluido pelas marcações “MIN” e “MAX” da haste de medição ⇒ Fig. 117 Ⓓ.

Caso seja necessário completar o nível do fluido da direção hidráulica, procure uma Concessionária Volkswagen, que possui o fluido liberado para o seu veículo.

#### ⚠ ADVERTÊNCIA

**Deixar sempre o motor esfriar totalmente antes de abrir cuidadosamente a tampa do compartimento do motor. Ao serem tocadas, partes quentes podem queimar a pele.**

#### ⚠ CUIDADO

**Com o motor em funcionamento não se deve manter o volante girado até o batente mais de 15 segundos. Isso pode levar a danos na direção hidráulica.**

- **Com o volante girado até o batente, o fluido hidráulico é fortemente aquecido pela bomba da direção hidráulica. Ao manter o volante girado até o batente, com o veículo parado, serão ouvidos ruídos devido à forte sollicitação que a bomba ficará submetida. Além disso, o regime de marcha lenta do motor também é momentaneamente reduzido.**

#### ⚠ CUIDADO

- **Caso o veículo trafegar com o nível do fluido fora da região ⇒ Fig. 117 Ⓒ (motor frio) ou Ⓓ (motor quente), o sistema de direção hidráulica será danificado.**
- **Utilizar apenas panos que não desfiem e não soltem fiapos para limpar a haste de medição do nível do fluido, para evitar que resíduos causem danos à direção hidráulica.**

# Sistemas de assistência ao condutor

## Sistema de assistência ao arranque

### Introdução ao tema

Neste capítulo encontram-se informações relativas aos seguintes temas:

Modo off-road	174
Sistema de assistência em subidas	175

#### Informações e alertas complementares:

- Frear, parar e estacionar ⇒ Página 158.
- Bateria do veículo ⇒ Página 214.
- Rodas e pneus ⇒ Página 234.
- Acessórios, reposição de peças, reparos e alterações ⇒ Página 247.
- Auxílio à partida ⇒ Página 311.

### ADVERTÊNCIA



A técnica inteligente do sistema de assistência para arranque não é capaz de superar os limites físicos especificados. O conforto maior oferecido pelos sistemas de assistência para arranque não deve incentivar a assumir um risco de segurança.

- Movimentos involuntários do veículo podem causar ferimentos graves.
- Os sistemas de assistência ao arranque não podem substituir a atenção do condutor.
- Adequar sempre a velocidade e a forma de condução às condições de visibilidade, climáticas, da pista e do trânsito.
- Um sistema de assistência para arranque não consegue segurar um veículo no aclive ou frear suficientemente em trechos em declive (por exemplo, em pisos escorregadios ou congelados) em todas as condições.

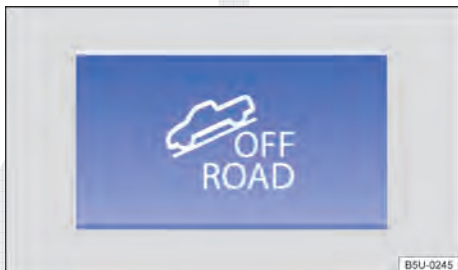

### Modo off-road



**Fig. 118** No console central: botão para ligar e desligar o modo off-road manualmente.

 Em primeiro lugar, ler e observar as informações introdutórias e as indicações de segurança  na página 174.

*Dependendo da versão do veículo o modo off-road pode não estar disponível.*

Cor da luz de controle		Função
	Vermelho	Modo off-road desligado.
	Amarelo	Modo off-road ligado.

O modo off-road reúne as funções convenientes para a condução em solo irregular e adequação do pedal do acelerador.

Com o botão off-road  é acionada também a função:

- ABS off-road ⇒ Página 158.



## Ligar e desligar a função off-road

Para ligar e/ou desligar o modo off-road, pressione brevemente o botão  ⇒ Fig. 118 no console central.

Com o modo off-road ativado, a luz de controle do botão se acende. O modo off-road deve ser ligado novamente após cada partida do motor.

## Adequação do pedal do acelerador

Para possibilitar uma dosagem mais apurada em velocidades reduzidas, é ativado o adequação do pedal do acelerador.

Ao acelerar, o torque do motor é controlado de tal forma que é facilitado o arranque e a condução sobre piso escorregadio ou solto.

### ADVERTÊNCIA



Utilizar o modo off-road somente em estradas não pavimentadas e/ou que não ofereçam boas condições ao solo.

- No caso, de acionamento indevido as rodas poderão deslizar e resultar em acidentes e danos ao veículo.

 Para assegurar o funcionamento do modo off-road, devem estar instalados os mesmos pneus em todas as 4 rodas. Perímetros de rodagem diferentes entre os pneus podem causar uma redução indesejada da potência do motor.

 Em viagens com reboque, as funções off-road não são suportadas e não podem ser ativadas.

## Sistema de assistência em subidas

 Em primeiro lugar, ler e observar as informações introdutórias e as indicações de segurança  na página 174.

O sistema de assistência em subidas apoia o arranque em subidas em veículos com ESC ao segurar o veículo ativamente.

O sistema de assistência em subidas é ativado automaticamente sob estas premissas

Os pontos 1 a 3 devem ser atendidos simultaneamente:

1.	Manter o veículo <b>parado</b> com o freio de pedal em uma subida de aproximadamente 5%.
2.	O motor funciona “redondo”.
3.	Todas as portas devem estar fechadas.
<b>Ao soltar o freio, o veículo é mantido por aproximadamente 2 segundos. O freio é liberado lentamente no arranque. Caso o arranque não ocorra em dois segundos, o freio solta e o veículo roda para trás.</b>	

O sistema de assistência em subidas é desativado imediatamente:

1.	Assim que uma das condições mencionadas acima não for mais atendida ⇒ Página 175.
2.	Com o motor desligado ou afogado.

# Controle de distância de estacionamento

## Introdução ao tema

Neste capítulo encontram-se informações relativas aos seguintes temas:

Comandar o controle de distância de estacionamento .....	177
Sinais sonoros e visuais do controle de distância de estacionamento na região traseira .....	178

O controle de distância de estacionamento apoia o condutor a manobrar e a entrar na vaga de estacionamento. Se a parte traseira do veículo se aproximar de um obstáculo, um alerta intermitente soa. Quanto menor for a distância, mais curtos são os intervalos entre os alertas. Quando o obstáculo está muito próximo, um alerta contínuo soa.

Quando o veículo continuar a se aproximar do obstáculo com o alerta contínuo, o sistema não pode mais calcular a distância.

Os sensores no para-choque transmitem e recebem ondas de ultrassom. Durante o percurso das ondas de ultrassom (transmissão, reflexão de obstáculos e recepção), o sistema calcula continuamente a distância entre o para-choque e o obstáculo.

### Informações e alertas complementares:

- Vistas externas ⇒ Página 6
- Frear, para e estacionar ⇒ Página 158
- Conservar e limpar a parte externa do veículo ⇒ Página 219
- Acessórios, reposição de peças, reparos e modificações ⇒ Página 247

### ADVERTÊNCIA

O controle de distância de estacionamento não pode substituir a atenção do condutor.

- Movimentos do veículo sem a devida atenção podem causar ferimentos graves.
- Adequar sempre a velocidade e a forma de condução de acordo com as condições de visibilidade, climáticas, da pista e do trânsito.
- Os sensores de ultrassom possuem pontos cegos nos quais pessoas e objetos não podem ser detectados.

### ADVERTÊNCIA (continuação)

- Observar sempre a área ao redor do veículo, já que crianças pequenas, animais e objetos não são identificados pelos sensores de ultrassom em todas as situações.
- Certas superfícies de objetos e roupas podem não refletir os sinais dos sensores de ultrassom. Esses objetos e pessoas com tais roupas podem não ser reconhecidos pelo sistema ou ser reconhecidos erroneamente.
- Fontes de som externas podem influenciar os sinais dos sensores de ultrassom. Assim, sob determinadas circunstâncias, pessoas ou objetos podem não ser reconhecidos.

### NOTA

- Objetos como, por exemplo, barras de reboque, hastes finas, cercas, postes, árvores e tampas do compartimento de bagagem abertas ou se abrindo eventualmente não são detectados pelos sensores e podem causar danos no veículo.
- Quando o controle de distância de estacionamento já tiver detectado e notificado sobre um obstáculo por meio de alertas, obstáculos muito baixos ou muito altos podem desaparecer da área de medição do controle de distância de estacionamento durante a aproximação do veículo e não serem mais reconhecidos. Assim, esses objetos também não são mais notificados. Se o alerta do controle de distância de estacionamento for ignorado, podem ocorrer danos consideráveis ao veículo.
- Os sensores no para-choque podem ser desregulados ou danificados por choques, por exemplo, ao estacionar.
- Se o alerta do controle de distância de estacionamento for ignorado, poderão ocorrer danos consideráveis ao veículo.
- Para o correto funcionamento do sistema, manter os sensores do para-choque limpos, livres de neve e gelo e não cobri-los com etiquetas ou outros objetos. ▶

#### ⓘ NOTA (continuação)

- Na limpeza dos sensores com um lavador de alta pressão ou com um jato de vapor, jatear os sensores diretamente por um curto período e manter sempre uma distância maior do que 10 cm.
- Fontes de ruído podem gerar mensagens de erro do controle de distância de estacionamento, por exemplo, asfalto áspero, paralelepípedo e ruído de outros veículos.

#### ⓘ NOTA (continuação)

- Peças agregadas montadas no veículo posteriormente, como, por exemplo, suporte de bicicletas, podem limitar o funcionamento do controle de distância de estacionamento.

**i** Em caso de falha do sistema, dirija-se a uma oficina especializada. Para isso, a Volkswagen recomenda as Concessionárias Volkswagen.

**i** A Volkswagen recomenda praticar o manuseio do controle de distância de estacionamento em local ou estacionamento sem trânsito para familiarizar-se com o sistema. ◀

## Comandar o controle de distância de estacionamento

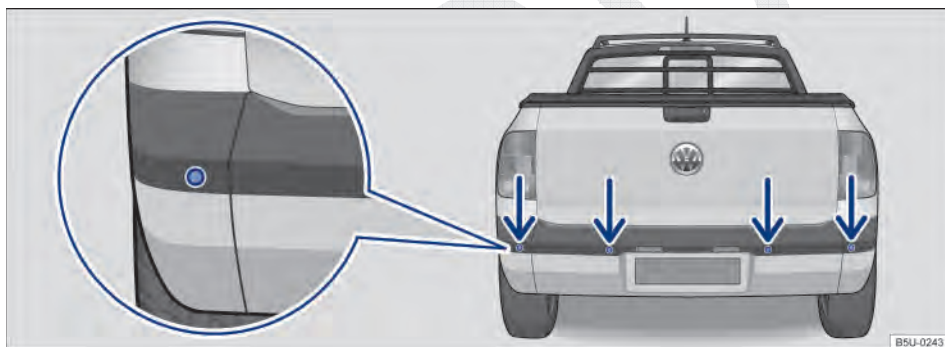

Fig. 119 Sensores de ultrassom do controle de distância de estacionamento no para-choque traseiro.

**📖** Em primeiro lugar, ler e observar as informações introdutórias e as indicações de segurança **⚠** na página 176.

Os sensores do controle de distância de estacionamento se encontram no para-choque traseiro ⇒ Página 6. Há quatro sensores instalados no para-choque.

### Ligar e desligar o controle de distância de estacionamento

- *Ligar*: engatar a marcha à ré.
- *Desligar*: desengatar a marcha à ré.

### Particularidades do controle de distância de estacionamento

- O controle de distância de estacionamento só funciona até uma velocidade de aproximadamente 15 km/h.
- Em alguns casos, o controle de distância de estacionamento registra água nos sensores como obstáculo.
- Se a distância permanecer igual, o volume do alerta acústico diminui após alguns segundos. Se o alerta contínuo soar, o volume permanecerá igual. ▶

- Assim que o veículo se afasta do obstáculo, o alerta intermitente se desliga automaticamente. Em caso de uma nova aproximação, o alerta intermitente é ligado automaticamente.
- O volume do alerta sonoro pode ser definido no menu **Configurações** em veículos com Sistema de informações Volkswagen (I-System) ⇒ Página 23. Ou uma Concessionária Volkswagen pode regular o volume do alerta sonoro.

**i** O funcionamento do sensor do controle de distância de estacionamento deve ser alterado, quando se instala um dispositivo de reboque no veículo. Contate uma Concessionária Volkswagen para maiores informações.

**i** Em algumas versões, quando o controle de distância de estacionamento for ativado, o volume do rádio poderá ser reduzido parcial ou to-

talmente, para facilitar a percepção do alerta intermitente. Neste momento, a mensagem **⚠ ATENÇÃO AO CONDUZIR EM MARCHA À RÉ!** é apresentada no display do rádio. Dependendo da versão, esta mensagem pode ser apresentada em inglês (**⚠ BE SURE IT IS SAFE TO DRIVE IN REVERSE!**). Após a apresentação da mensagem, uma representação gráfica é ilustrada no display do rádio para indicar a distância disponível ao realizar uma manobra com a marcha à ré engatada. A mensagem de texto e as indicações adicionais também são apresentadas no display com o rádio desligado. O volume original será restabelecido quando o controle de distância de estacionamento for desativado. Para mais informações, ver ⇒ caderno *Rádio*.

## Sinais sonoros e visuais do controle de distância de estacionamento na região traseira



**Fig. 120** Exibição do display do controle de distância de estacionamento no rádio.

**📖** Em primeiro lugar, ler e observar as informações introdutórias e as indicações de segurança **⚠** na página 176.

Dependendo da versão do veículo, será exibido no display do rádio ⇒ **Fig. 120** a área examinada pelos sensores de ultrassom na parte traseira do veículo. Possíveis obstáculos são exibidos tomando o veículo como ponto de referência ⇒ **⚠**.

### **⚠ ADVERTÊNCIA**

**Não se deixar distrair dos acontecimentos do trânsito pelas imagens exibidas no display.**

**i** Em algumas versões, quando o controle de distância de estacionamento for ativado, o volume do rádio poderá ser reduzido parcial ou totalmente, para facilitar a percepção do alerta intermitente. Neste momento, a mensagem **⚠ ATENÇÃO AO CONDUZIR EM MARCHA À RÉ!** é apresentada no display do rádio. Dependendo da versão, esta mensagem pode ser apresentada em inglês (**⚠ BE SURE IT IS SAFE TO DRIVE IN REVERSE!**). Após a apresentação da mensagem, uma representação gráfica é ilustrada no display do rádio ⇒ **Fig. 119** para indicar a distância disponível ao realizar uma manobra com a marcha à ré engatada. A mensagem de texto e as indicações adicionais também são apresentadas no display com o rádio desligado. O volume original será restabelecido quando o controle de distância de estacionamento for desativado. Para mais informações, ver ⇒ caderno *Rádio*.

**i** Pode demorar alguns segundos até que os sinais sonoros e, se for o caso, visuais voltem a ser reproduzidos.

# Sistema regulador de velocidade (GRA)

## Introdução ao tema

Neste capítulo encontram-se informações relativas aos seguintes temas:

Indicadores do display ..... 179  
Comandar o sistema regulador de velocidade 180

*Dependendo da versão do veículo o sistema regulador de velocidade (GRA) pode não estar disponível.*

O sistema regulador de velocidade (GRA) auxilia a manter constante uma velocidade individual armazenada em uma condução para frente a partir de aproximadamente 20 km/h (12 mph).

O GRA retarda somente por desaceleração, não por intervenção ativa do freio ⇒ ⚠.

### Informações e alertas complementares:

- Trocar a marcha ⇒ Página 155
- Acessórios, reposição de peças, reparos e modificações ⇒ Página 247

### ⚠ ADVERTÊNCIA

Quando não for possível conduzir com segurança com uma distância suficiente e velocidade constante, a utilização do sistema regulador de velocidade pode causar acidentes e ferimentos graves.

### ⚠ ADVERTÊNCIA (continuação)

- Nunca utilizar o GRA em tráfego intenso, em distâncias muito pequenas, em trechos íngremes cheios de curvas e escorregadios como, por exemplo, neve, gelo, umidade ou cascalho e também não em ruas alagadas.
- Nunca utilizar o GRA em terreno livre ou em ruas não pavimentadas.
- Ajustar a velocidade e a distância de segurança com veículos à frente sempre às condições do clima, da pista e do trânsito.
- Para evitar uma regulagem de velocidade indesejada, sempre desligar o GRA após a utilização.
- É perigoso retomar a velocidade armazenada se a velocidade para as condições atuais da rua, do trânsito ou atmosféricas for muito alta.
- Em viagens por descidas, a GRA não pode manter a velocidade do veículo constante. O peso próprio do veículo aumenta a velocidade. Reduzir marcha ou frear o veículo com o freio de pedal .

## Indicadores do display

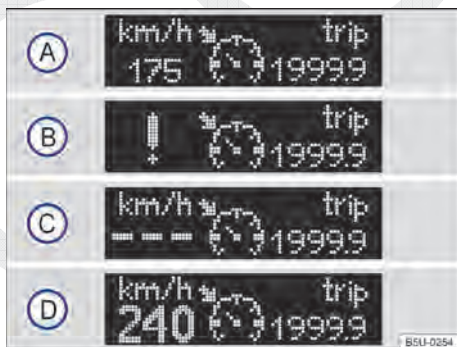

**Fig. 121** No display do instrumento combinado: indicadores de status do GRA.

Em primeiro lugar, ler e observar as informações introdutórias e as indicações de segurança ⚠ na página 179.

### Indicadores do display do GRA

Status ⇒ Fig. 121:

- (A) GRA temporariamente desligado. Velocidade salva em números pequenos.
- (B) Falha de sistema. Procurar uma empresa especializada.
- (C) GRA ligado. A memória da velocidade está vazia.
- (D) O GRA está ativo. Velocidade salva em números grandes.

## ⚠️ ADVERTÊNCIA

A não-observância das luzes de advertência acesas e das mensagens de texto pode causar paradas no trânsito urbano, acidentes e ferimentos graves.

- Nunca deixar de observar luzes de advertência e mensagens de texto.

## ! NOTA

A inobservância de luzes de controle que se acendem e de mensagens de texto pode causar danos ao veículo.

**i** Se ao desligar a ignição o GRA estiver ligado, o GRA será ligado automaticamente na próxima vez que a ignição for ligada. Não é, entretanto, memorizada nenhuma velocidade. A última velocidade regulada do limitador de velocidade continua armazenada.

**i** Existem diversas versões de instrumentos combinados, por isso as indicações do display podem variar.

## Comandar o sistema regulador de velocidade

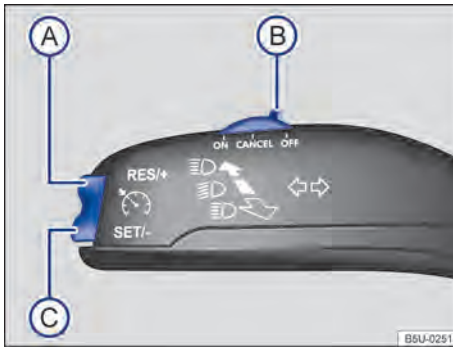

**📖** Em primeiro lugar, ler e observar as informações introdutórias e as indicações de segurança ⚠️ na página 179.

Fig. 122 À esquerda na coluna da direção: alavanca de operação do GRA.

Função	Posição dos interruptores, operação dos interruptores ⇒ Fig. 122	Ação
Ligar o GRA.	Colocar interruptor <b>B</b> na posição <b>ON</b> .	O sistema é ligado. Após ligar, nenhuma velocidade está memorizada e não é feita a regulação.
Ativar o GRA.	Pressionar o botão <b>C</b>	A velocidade atual é armazenada e regulada.
Desligar a regulação do GRA temporariamente.	Colocar interruptor <b>B</b> na posição <b>CANCEL</b> <b>OU</b> : pisar no pedal do freio ou da embreagem.	A regulação é desligada temporariamente. A velocidade permanece armazenada.
Retomar a regulação do GRA.	Pressionar o botão <b>A</b>	A velocidade armazenada é retomada e regulada.

Função	Posição dos interruptores, operação dos interruptores ⇒ Fig. 122	Ação
Aumentar a velocidade armazenada (durante a regulação do GRA).	Pressionar o botão <b>(A) RES/+ brevemente</b> para aumentar a velocidade armazenada em incrementos pequenos de 1 km/h (1 mph) e armazenar.	O veículo acelera de forma ativa até atingir a nova velocidade armazenada.
	Manter pressionado o botão <b>(A) RES/+ por um tempo</b> para aumentar continuamente a velocidade até soltar o botão e armazenar.	
Reduzir a velocidade armazenada (durante a regulação do GRA).	Pressionar o botão <b>(A) SET/- brevemente</b> para reduzir a velocidade armazenada em incrementos pequenos de 1 km/h (1 mph) e armazenar.	A velocidade é reduzida <i>sem</i> intervenção do freio pela retirada da aceleração até atingir a nova velocidade armazenada.
	Manter pressionado o botão <b>(C) SET/- por um tempo</b> para reduzir continuamente a velocidade até soltar o botão e armazenar.	
Desligar o GRA.	Interruptor <b>(B)</b> na posição <b>OFF</b> .	O sistema é desligado. A velocidade memorizada é apagada.

Se a velocidade aumentar pisando no pedal do acelerador, enquanto o GRA estiver em funcionamento, quando a aceleração for interrompida o sistema retoma automaticamente para a velocidade anteriormente armazenada.

Se a velocidade programada for ultrapassada em mais de 10 km/h durante um período superior a 5 minutos, a velocidade deverá ser reprogramada.

### Conduzir em descidas com o GRA

Quando o GRA não é capaz de manter a velocidade do veículo na descida, frear o veículo com o freio de pedal e, se necessário, reduzir a marcha.

### Desligamento automático

A regulação do GRA é desligada automaticamente ou interrompida temporariamente:

- Quando o sistema constata uma falha que pode restringir a função do GRA.
- Ao conduzir por um período prolongado mais rapidamente do que a velocidade armazenada por meio de acelerações.
- Quando o pedal do freio ou da embreagem é acionado.
- Se a marcha for trocada com transmissão manual.
- Quando o airbag é ativado.

# Climatização

## Aquecer, Ventilar, Refrigerar

### Introdução ao tema

Neste capítulo encontram-se informações relativas aos seguintes temas:

Comandos do sistema de aquecimento, ventilação e ar-condicionado .....	183
Orientações de funcionamento do sistema de aquecimento e de ventilação .....	184
Orientações de funcionamento do ar-condicionado .....	185
Difusores de ar .....	186
Desembaçador do vidro traseiro .....	186
Modo de recirculação de ar .....	187

### O filtro de poeira e pólen

O filtro de poeira e pólen reduz a penetração de poluentes do ar externo no interior do veículo.

O filtro de poeira e pólen precisa ser trocado de acordo com os intervalos informados no ⇒ caderno *Manutenção e garantia* para não prejudicar a eficiência do ar-condicionado.

Se o filtro perder seu efeito prematuramente pelo uso do veículo em um ambiente externo extremamente poluído, o filtro de poeira e pólen precisará ser substituído, se necessário, entre os eventos de manutenção relacionados.

### Informações e alertas complementares:

- Vistas externas ⇒ Página 6
- Limpadores e lavadores do para-brisa ⇒ Página 109
- Conservar e limpar a parte externa do veículo ⇒ Página 219

### ADVERTÊNCIA

**Más condições de visibilidade em todos os vidros aumentam o risco de colisões e acidentes que podem causar ferimentos graves.**

- **Assegurar sempre que todos os vidros estão livres de gelo, neve e embaçamento para garantir boas condições de visibilidade.**
- **A maior potência de aquecimento e o mais rápido desembaçamento dos vidros só podem ser atingidos se o motor já tiver atingido sua temperatura de serviço. Partir somente se houver boas condições de visibilidade.**

### ADVERTÊNCIA (continuação)

- **Assegurar sempre que o ar-condicionado está sendo usado corretamente para ter boas condições de visibilidade.**
- **Nunca utilizar o modo de recirculação de ar por muito tempo quando o sistema de refrigeração estiver desligado, os vidros podem embaçar muito rapidamente no modo de recirculação de ar e limitar muito as condições de visibilidade.**
- **Desligar sempre o modo de recirculação de ar se ele não for necessário.**
- **O ar recirculado, utilizado por longos períodos pode levar ao cansaço e à falta de concentração do condutor, o que pode causar colisões, acidentes e ferimentos graves.**

### NOTA

- **Se houver desconfiança de que o ar-condicionado possa ter sido avariado, desligar o ar-condicionado. Assim, danos secundários podem ser evitados. O ar-condicionado deve ser verificado por uma Concessionária Volkswagen ou por uma empresa especializada.**
- **Reparos no ar-condicionado exigem conhecimentos especializados e ferramentas especiais. Para isto, a Volkswagen recomenda as Concessionárias Volkswagen.**

 Se o sistema de refrigeração estiver desligado, o ar externo succionado não perde a umidade. Para evitar o embaçamento dos vidros, a Volkswagen recomenda deixar o sistema de refrigeração (compressor) ligado. Para isso, apertar a tecla **AC**. A luz de controle deve se acender na tela.

 A maior potência de aquecimento e desembaçamento mais rápido dos vidros só podem ser atingidos se o motor tiver atingido sua temperatura de serviço.

 Para não danificar a potência de aquecimento ou refrigeração e para impedir o embaçamento dos vidros, a entrada de ar na frente do para-brisa precisa estar sem gelo, neve ou folhas. <



## Comandos do sistema de aquecimento, ventilação e ar-condicionado

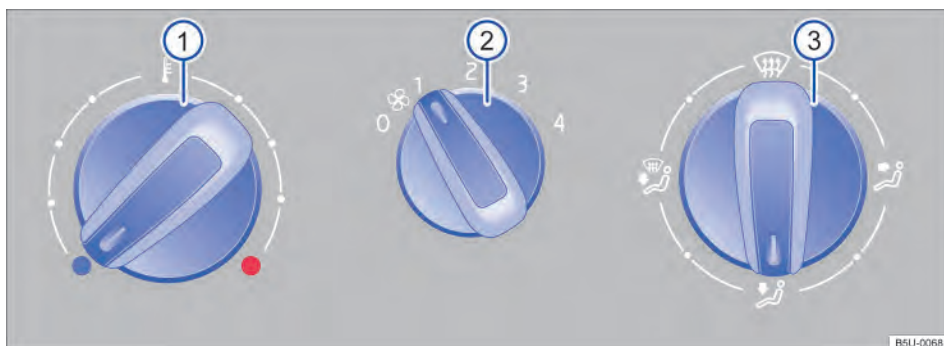

Fig. 123 No console central: comandos do aquecimento e da ventilação.

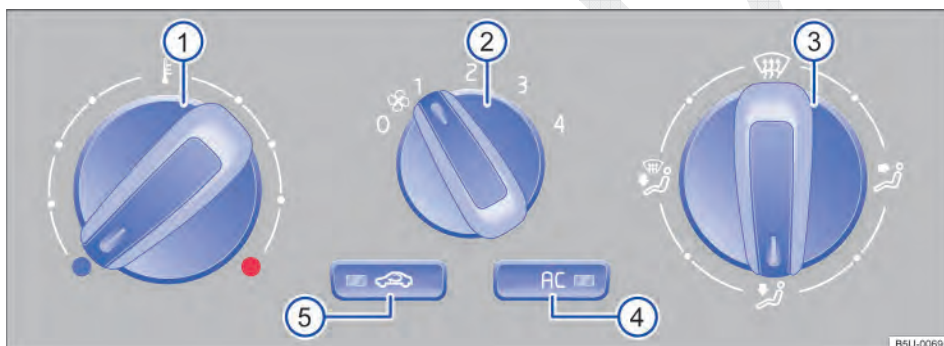





Fig. 124 No console central: comandos do ar-condicionado.

 **Em primeiro lugar, ler e observar as informações introdutórias e as indicações de segurança  na página 182.**

Os LEDs que se acendem nos comandos indicam se a respectiva função está ativa.

Para ligar ou desligar o ar-condicionado ou o modo de recirculação de ar, pressionar a tecla correspondente. Para desligar a função, pressionar a tecla mais uma vez.

Tecla, regulador	Informações complementares do sistema de aquecimento e ventilação ⇒ Fig. 123 e ar-condicionado ⇒ Fig. 124.
① ●...●	Temperatura. Girar o regulador para regular a respectiva temperatura.
② 0 ... 	Ventilador. Estágio 0: ventilador e ar-condicionado desligados. Estágio 4: nível mais alto do ventilador.
③	Distribuição de ar. Girar o regulador sem graduação, para regular a corrente de ar na direção desejada. ▶

Tecla, regulador	Informações complementares do sistema de aquecimento e ventilação ⇒ Fig. 123 e ar-condicionado ⇒ Fig. 124.
	<b>Sistema de aquecimento e ventilação:</b> desembaçamento. Distribuição de ar para o para-brisa e os vidros laterais na região dos espelhos retrovisores. <b>Ar-condicionado:</b> desembaçamento. Distribuição de ar para o para-brisa e os vidros laterais na região dos espelhos retrovisores. Pressionar a tecla  e aumentar a força do ventilador para desembaçar o para-brisa o mais rápido possível.
	Distribuição de ar para a área do tronco.
	Distribuição de ar para a área dos pés.
	Distribuição de ar para o para-brisa e na área dos pés.
	<b>Ar-condicionado:</b> pressionar a tecla, para ligar ou desligar o sistema de refrigeração.
	<b>Ar-condicionado:</b> modo de recirculação de ar ⇒ Página 187.
	Desligar. Girar o interruptor do ventilador  para o estágio 0.

### ADVERTÊNCIA

O ar recirculado, utilizado por longos períodos pode levar ao cansaço e à falta de concentração do condutor, o que pode causar colisões, acidentes e ferimentos graves.

## Orientações de funcionamento do sistema de aquecimento e de ventilação

Em primeiro lugar, ler e observar as informações introdutórias e as indicações de segurança na página 182.

### Temperatura

Para veículos com sistema de aquecimento e de ventilação, a temperatura desejada no interior do veículo não pode ser menor do que o ar externo existente, pois o sistema de ventilação e aquecimento não consegue resfriar o ar.

### Regulagem para obter condições de visibilidade ideais

- Em veículos com sistema de aquecimento, colocar o regulador da temperatura ⇒ Fig. 123 totalmente para a direita, para a posição máxima de aquecimento.
- Colocar o regulador da distribuição de ar na posição .
- Colocar o ventilador no estágio 3 ou 4.
- Abrir e ajustar todos os difusores de ar no painel de instrumentos.

### Manter o para-brisa e os vidros laterais desembaçados

- Ajustar os difusores de ar laterais no painel de instrumentos ⇒ Página 186 para os vidros laterais.
- Em veículos com sistema de aquecimento, colocar o regulador da temperatura para a posição de aquecimento adequada, para manter o desembaçamento.
- Colocar o regulador da distribuição do ar para a posição .
- Colocar o ventilador para um dos 4 estágios.

Nos veículos sem aquecimento, o interruptor da ventilação está localizado no lado esquerdo.

## Orientações de funcionamento do ar-condicionado











**Em primeiro lugar, ler e observar as informações introdutórias e as indicações de segurança  na página 182.**

O sistema de refrigeração do interior do veículo funciona somente com o motor em funcionamento e o ventilador ligado.

O ar-condicionado trabalha com o máximo de eficiência se os vidros estiverem fechados. Se o interior do veículo estiver muito aquecido porque o veículo ficou parado exposto ao sol, abrir brevemente os vidros pode acelerar o processo de resfriamento.

### Regulagem para obter condições de visibilidade ideais

O sistema de refrigeração ligado não somente abaixa a temperatura no interior do veículo, mas também a umidade do ar. Assim, a alta umidade do ar exterior aumenta o bem-estar dos ocupantes do veículo e impede o embaçamento dos vidros:

- Abrir e ajustar todos os difusores de ar no painel de instrumentos ⇒ Página 186.
- Colocar o regulador da distribuição de ar ⇒ Fig. 124  para a posição .
- Colocar o ventilador  no estágio 3 ou 4.
- Apertar a tecla   para ligar o sistema de refrigeração. A luz de controle se acende na tecla. O modo de recirculação de ar é desacionado automaticamente e a luz de controle na tecla   se apaga.
- Colocar o regulador da temperatura  na posição desejada.

### O sistema de refrigeração não pode ser ligado

Se o sistema de refrigeração não puder ser ligado, isto pode ter as seguintes causas:









- O motor não está em funcionamento.
- O ventilador está desligado.
- O fusível do ar-condicionado está queimado.
- O compressor do ar-condicionado foi desligado temporariamente devido à temperatura muito elevada do líquido de arrefecimento do motor.
- Há algum outro problema no veículo. O ar-condicionado deve ser verificado por uma Concessionária Volkswagen ou por uma empresa especializada.

### Particularidades

Se a umidade do ar externo e a temperatura ambiente estiverem altas, **água condensada** pode vir a pingar do evaporador do sistema de refrigeração e formar uma poça d'água sob o veículo. Isto é normal e não um sinal de vazamento!

### Resfriamento rápido do interior do veículo

Para obter um resfriamento rápido do interior do veículo, proceder da seguinte maneira:

- Colocar o regulador da temperatura  totalmente para a esquerda.
- Colocar o regulador da distribuição de ar  para a posição .
- Colocar o ventilador  para o estágio máximo 4.
- Apertar a tecla   para ligar o sistema de refrigeração.
- Se possível, abrir parcialmente ou totalmente os vidros das portas por um breve período (1 a 3 minutos), para que ocorra uma circulação intensa de ar no interior do veículo.
- Fechar os vidros e apertar a tecla   para acionar o modo de recirculação de ar.



O compressor do ar condicionado consome potência do motor durante a refrigeração, contribuindo desta forma, para aumentar o consumo de combustível. Para reduzir ao mínimo o tempo de funcionamento da refrigeração, observar o seguinte:

- Se o veículo, parado ao sol, estiver muito aquecido, abrir as portas e janelas por alguns instantes para que o ar quente possa sair.
- Atentar para que o ar quente externo não entre no veículo, por exemplo, por uma janela aberta, quando o ar-condicionado estiver ligado.
- Se for possível atingir a temperatura pretendida sem ligar o ar-condicionado, utilizar apenas a ventilação.



O para-brisa pode embaçar depois da partida do motor por conta da umidade residual no ar-condicionado. Ligar a função de desembaçamento para desembaçar o para-brisa o mais rápido possível.





Em algumas motorizações, para maior segurança em uma ultrapassagem, o sistema de ar-condicionado se desliga por alguns segundos quando se aciona o pedal do acelerador até o fundo. Esse recurso permite que o motor atinja seu máximo desempenho durante esse período.

## Difusores de ar



Fig. 125 Difusores de ar no painel de instrumentos.

 Em primeiro lugar, ler e observar as informações introdutórias e as indicações de segurança  na página 182.

### Difusores de ar

Para que uma potência de aquecimento, uma refrigeração e uma entrada de ar suficientes sejam atingidas, nunca fechar os difusores de ar completamente ⇒ Fig. 125.

- Para abrir os difusores de ar, pressionar na parte superior do difusor.
- Girando as aletas, ajustar a direção da saída da corrente de ar.
- Para fechar os difusores de ar, pressionar na parte inferior do difusor.

Há outros difusores de ar no painel de instrumento e nas áreas para os pés.

### NOTA

**Não colocar nenhum alimento, medicamento ou outros objetos sensíveis ao calor diante dos difusores de ar. O ar que corre de dentro dos difusores pode danificar ou tornar inutilizáveis alimentos, medicamentos e objetos sensíveis ao calor ou ao frio.**

## Desembaçador do vidro traseiro

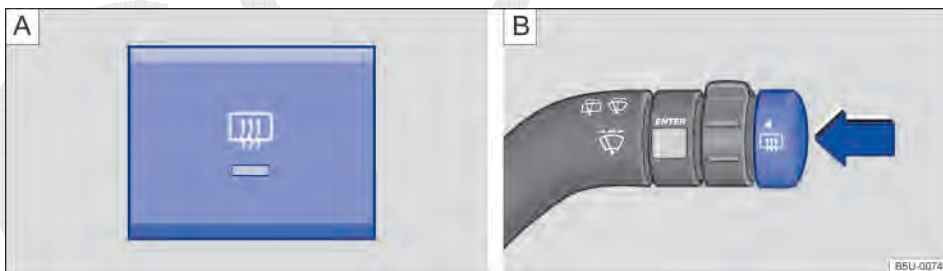





Fig. 126 (A) No console central: tecla do desembaçador traseiro (variante 1). (B) Na alavanca dos limpadores do para-brisa: tecla do desembaçador traseiro (variante 2).

 Em primeiro lugar, ler e observar as informações introdutórias e as indicações de segurança  na página 182.



O desembaçador do vidro traseiro funciona somente com o motor em funcionamento e se desliga por si só após, aproximadamente 20 minutos. 

*Dependendo da versão do veículo o desembaçador traseiro pode não estar disponível.*

- Pressionar a tecla no console central ⇒ Fig. 126A ou na alavanca dos limpadores B para ligar o desembaçador do vidro traseiro.
- Em veículos com a tecla no console central A, a luz de controle se acende na tecla, enquanto o desembaçador estiver ligado.
- Em veículos com a tecla na alavanca dos limpadores B, a luz de controle se acende no instrumento combinado, enquanto o desembaçador estiver ligado.
- Para desligar o desembaçador antecipadamente, pressionar a tecla no console central ou na alavanca dos limpadores novamente.

 Após o vidro recuperar sua nitidez, o desembaçador deverá ser desligado. O consumo mais baixo de corrente repercute favoravelmente no consumo de combustível.



## Modo de recirculação de ar

 Em primeiro lugar, ler e observar as informações introdutórias e as indicações de segurança  na página 182.

### Informações básicas

No modo de recirculação de ar, o ar externo é impedido de atingir o interior do veículo.

Se a temperatura externa estiver muito quente ou fria, escolher o modo de recirculação de ar por algum tempo para esfriar ou aquecer o interior do veículo mais rapidamente.

- Se o regulador da distribuição de ar for colocado na posição , desligar o modo de recirculação de ar ⇒ .

### Ligar e desligar o modo de recirculação de ar

*Ligar:* pressionar a tecla  até a luz de controle na tecla se acender.

*Desligar:* pressionar a tecla  até que nenhuma luz de controle na tecla esteja acesa.

### ADVERTÊNCIA

Ar viciado pode levar ao cansaço rápido e à falta de concentração do condutor, o que pode causar colisões, acidentes e ferimentos graves.

- Nunca deixar o modo de recirculação de ar ligado por muito tempo, uma vez que o ar fresco não atinge o interior do veículo.
- Quando o sistema de refrigeração estiver desligado, os vidros podem embaçar muito rapidamente e limitar muito as condições de visibilidade.
- Desligar sempre o modo de recirculação de ar se ele não for necessário.

### NOTA

Em veículos com ar-condicionado, não fumar quando o modo de recirculação de ar estiver ligado. A fumaça succionada pode se depositar no evaporador do sistema de refrigeração, bem como no filtro de poeira e pólen, e levar a odores incômodos duradouros.

# No posto de combustível

## Abastecimento

### Introdução ao tema

Neste capítulo encontram-se informações relativas aos seguintes temas:

Luz de controle e indicador do nível de combustível .....	189
Abastecer com gasolina ou etanol .....	190
Capacidades .....	191
Controles ao abastecer .....	192

A portinhola do tanque de combustível está localizada do lado direito da traseira do veículo.

#### Informações e alertas complementares:

- Vistas externas ⇒ Página 6
- Combustível ⇒ Página 193
- Sistema de partida a frio ⇒ Página 211
- Sistema de partida aquecida (E-FLEX) ⇒ Página 213
- Preparações para trabalhos no compartimento do motor ⇒ Página 196

#### ADVERTÊNCIA

Um abastecimento incorreto e o uso inadequado do combustível podem causar explosões, incêndios, queimaduras e outros ferimentos graves.

- Garantir sempre o fechamento correto da tampa do tanque de combustível para evitar a evaporação e o vazamento de combustível.
- O combustível é altamente explosivo e facilmente inflamável e pode causar queimaduras graves e outros ferimentos.
- Abastecer com o motor em funcionamento ou com o bico da bomba desencaixado do bocal de abastecimento do tanque de combustível pode fazer com que o combustível espirre ou transborde. Isso pode causar incêndios, explosões, queimaduras graves e outros ferimentos.
- Por motivos de segurança, desligar o motor e a ignição ao abastecer.
- Ao abastecer, desligar sempre o telefone móvel, rádios portáteis e outros equipamentos de rádio. Radiações eletromagnéticas podem gerar faíscas e, assim, causar um incêndio.

#### ADVERTÊNCIA (continuação)

- Nunca entrar no veículo ao abastecer. Se for necessário entrar no veículo, fechar a porta e tocar uma superfície metálica antes de segurar novamente a pistola de abastecimento. Isto impede a geração de descargas eletrostáticas causadoras de faíscas. Ao abastecer, faíscas podem iniciar um incêndio.
- Nunca abastecer ou encher um recipiente para reserva perto de chamas expostas, faíscas ou objetos em brasa, por exemplo, cigarros.
- Evitar descargas eletrostáticas e radiações eletromagnéticas ao abastecer.
- Observar as indicações de segurança do posto de combustível.
- Nunca derramar combustível no veículo ou no compartimento de bagagem.

#### ADVERTÊNCIA

Por motivos de segurança, a Volkswagen recomenda não carregar um recipiente para reserva no veículo. Sobretudo em caso de acidente, o recipiente cheio ou vazio pode derramar combustível e se inflamar. Isso pode causar explosões, incêndios e ferimentos.

- Em casos excepcionais, quando for necessário transportar combustível em recipientes para reserva, atentar para o seguinte:
  - Ao encher o recipiente para reserva, nunca colocar o recipiente dentro ou sobre o veículo, por exemplo, no compartimento interno de bagagem. Pode ocorrer uma descarga eletrostática durante o enchimento e inflamar os vapores do combustível.
  - Colocar o recipiente para reserva sempre sobre o chão.
  - Introduzir o bico da bomba o máximo possível no gargalo do recipiente para reserva.
  - Em caso de recipientes para reserva de metal, sempre manter o bico da bomba em contato com o recipiente para evitar uma carga estática.

**⚠️ ADVERTÊNCIA (continuação)**

- Observar as prescrições legais ao utilizar, acomodar e transportar um recipiente para reserva.

**📌 NOTA**

- Remover imediatamente o combustível derramado de todas as peças do veículo para evitar danos à caixa de roda, pneus e pintura.
- Nunca conduzir até esvaziar o tanque de combustível. O abastecimento de combustível irregular pode causar falhas de ignição e acú-

**📌 NOTA (continuação)**

mulo de combustível não queimado no sistema de escape. Isso pode danificar o filtro do catalisador.

- Assim que a pistola de abastecimento de combustível desligar automaticamente pela primeira vez, o tanque está no limite de sua capacidade. Não se deve forçar o abastecimento, porque o combustível pode transbordar.
- Durante o abastecimento, combustíveis podem ser derramados no solo e poluir o meio ambiente. Para que isso não ocorra é necessário realizar o abastecimento em postos autorizados, que possuem um correto sistema de coleta e descarte de fluidos.

## Luz de controle e indicador do nível de combustível



**Fig. 127** No instrumento combinado: indicador da reserva de combustível.

 Em primeiro lugar, ler e observar as informações introdutórias e as indicações de segurança **⚠️** na página 188.

Acesa	Posição do ponteiro ⇒ Fig. 127	Possíveis causas ⇒ ⚠️	Solução
	Marcação vermelha (seta)	Tanque de combustível quase vazio. É consumido o combustível reserva ⇒ Página 191.	Abastecer assim que possível ⇒ 📌.

Ao ligar a ignição, algumas luzes de advertência e de controle acendem rapidamente para verificação da função. Elas se apagam após alguns segundos.

**⚠️ ADVERTÊNCIA**

Conduzir com um nível de combustível muito baixo pode causar paradas no trânsito, acidentes e ferimentos graves.

**⚠️ ADVERTÊNCIA (continuação)**

- Um nível de combustível muito baixo pode causar um abastecimento de combustível do motor irregular, especialmente em trechos de subida ou descida.
- A direção e todos os sistemas assistência ao condutor e de frenagem não funcionam quando o motor “engasga” ou morre por falta ou abastecimento irregular de combustível.
- Abastecer sempre quando o tanque de combustível estiver em somente 1/4, para evitar uma parada por falta de combustível.

## ! NOTA

- Observar sempre as luzes de controle acesas e suas descrições e orientações para evitar danos no veículo.
- Nunca conduzir até esvaziar o tanque de combustível. O abastecimento de combustível irregular pode causar falhas de ignição e acú-

## ! NOTA (continuação)



mulo de combustível não queimado no sistema de escape. Isso pode danificar o filtro do catalisador.

 A pequena seta ao lado do símbolo da bomba de abastecimento no mostrador ⇒ Fig. 127 indica de que lado do veículo está a portinhola do tanque de combustível.

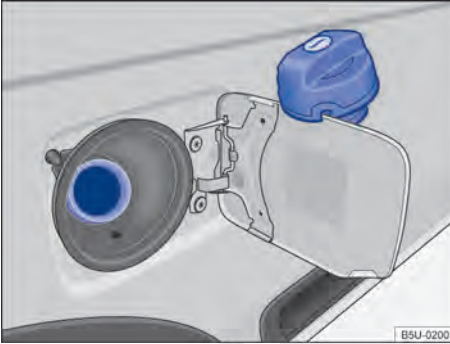
## Abastecer com gasolina ou etanol



**Fig. 128** Portinhola do tanque de combustível aberta com a tampa do tanque de combustível pendurada.

 Em primeiro lugar, ler e observar as informações introdutórias e as indicações de segurança  na página 188.

Antes de abastecer, desligar sempre o motor, a ignição e o telefone móvel e mantê-los desligados durante o abastecimento.

Os veículos com motor TOTALFLEX foram desenvolvidos para utilizar **tanto gasolina como etanol em qualquer proporção**. No entanto, o reservatório de gasolina do sistema de partida a frio deve estar sempre abastecido ⇒ Página 211.

### Abrir a tampa do tanque de combustível

A tampa do tanque de combustível encontra-se no lado posterior direito do veículo.

- Abrir a portinhola do tanque de combustível, puxando-a para fora pelo rebaixo existente na carroceria.
- Desdobrar, se necessário, a haste da chave do veículo ⇒ Página 43.

- Inserir a chave do veículo no cilindro da fechadura da tampa do tanque de combustível e girar no sentido anti-horário.
- Girar a tampa do tanque de combustível no sentido anti-horário e encaixar a tampa na dobradiça da portinhola do tanque de combustível ⇒ Fig. 128.

### Abastecer

O tipo de combustível correto para o veículo está indicado em uma etiqueta adesiva na parte interna da portinhola do tanque de combustível ⇒ Página 193.

- O tanque de combustível está *cheio* assim que a bomba de abastecimento automática operada corretamente desliga-se pela primeira vez ⇒ .
- Não abastecer após o desligamento! Ocupar o espaço de dilatação do tanque de combustível pode fazer o combustível transbordar, inclusive por aquecimento.

### Fechar a tampa do tanque de combustível

- Rosquear a tampa do tanque de combustível no bocal de abastecimento no sentido horário até ouvir o travamento.
- Girar a chave do veículo no sentido horário e retirá-la.
- Fechar a portinhola do tanque de combustível. A portinhola do tanque de combustível deve estar alinhada com a carroceria.

## ADVERTÊNCIA

**Parar de abastecer quando o bico da bomba desligar pela primeira vez. O tanque de combustível pode ser abastecido em excesso. Com isso, o combustível pode vazar ou respingar. Isso pode causar incêndios, explosões e ferimentos graves.**



### ! NOTA

- Se o veículo TOTALFLEX ficar imobilizado por “falta de combustível”, será necessário abastecer o veículo com o mesmo tipo do último combustível utilizado - gasolina ou etanol.
- Se for necessário abastecer o tanque com combustível diferente do que estava sendo utilizado, poderá ocorrer:
  - Dificuldade na partida com o motor frio.
  - Perceptíveis quedas no rendimento do motor.
- O veículo deverá percorrer aproximadamente 5 quilômetros para reconhecer o novo combustível, para que não ocorra uma das situações acima.

### ! NOTA

Remover imediatamente combustível derramado na pintura do veículo para evitar danos à caixa de roda, pneus e pintura.



- Assim que a pistola de abastecimento de combustível desligar automaticamente pela primeira vez, o tanque está no limite de sua capacidade. Não se deve forçar o abastecimento, porque o combustível pode transbordar.
- Durante o abastecimento, combustíveis podem ser derramados no solo e poluir o meio ambiente. Para que isso não ocorra é necessário realizar o abastecimento em postos autorizados, que possuem um correto sistema de coleta e descarte de fluidos.

## Capacidades



Em primeiro lugar, ler e observar as informações introdutórias e as indicações de segurança  na página 188.

Capacidade do tanque de combustível
aproximadamente 55 litros, dos quais aproximadamente 8 litros de reserva <sup>a)</sup> .

<sup>a)</sup> A indicação da reserva ocorrerá quando o nível total do tanque de combustível for reduzido para aproximadamente 8 litros de combustível.

## Controles ao abastecer

---



Em primeiro lugar, ler e observar as informações introdutórias e as indicações de segurança ▲ na página 188.

### Lista de controle

---

Nunca realizar trabalhos no motor ou no compartimento do motor sem o conhecimento das ações necessárias e das precauções de segurança geralmente válidas, bem como os recursos, fluidos e ferramentas adequadas à disposição ⇒ Página 196, *Preparações para trabalhos no compartimento do motor!* Nesse caso, deixar que seja feito por uma Concessionária Volkswagen ou por uma empresa especializada. Atentar para a verificação regular dos seguintes pontos, preferencialmente ao abastecer:

- ✓ Reservatório de gasolina para o sistema de partida a frio (motores TOTALFLEX) ⇒ Página 212
  - ✓ Nível da água dos lavadores do para-brisa ⇒ Página 109
  - ✓ Nível do óleo do motor ⇒ Página 201
  - ✓ Nível do líquido de arrefecimento do motor ⇒ Página 206
  - ✓ Nível do fluido de freio ⇒ Página 158
  - ✓ Pressão dos pneus ⇒ Página 234
  - ✓ Iluminação do veículo, necessária para a segurança do trânsito (⇒ Página 98):
    - Lanterna dos indicadores de direção
    - Luz de posição, farol baixo e farol alto / longo alcance
    - Lanterna traseira
    - Lanterna do freio
    - Lanterna de neblina traseira
    - Lanterna da placa de licença
- 

Informações sobre a troca de lâmpadas incandescentes ⇒ Página 293.

# Combustível

## Introdução ao tema

Neste capítulo encontram-se informações relativas aos seguintes temas:

Qualidade dos combustíveis .....	194
Gasolina .....	194
Etanol .....	194
Programa para preservação do meio ambiente .....	195

Na parte interna da portinhola do tanque de combustível há uma etiqueta adesiva de fábrica com as indicações do tipo de combustível apropriado para o respectivo veículo.

### Informações e alertas complementares:

- ⇒ caderno *Manutenção e garantia*
- Abastecer ⇒ Página 188
- Unidade de controle do motor e sistema de purificação do gás de escape ⇒ Página 260

### ADVERTÊNCIA

Se usado de forma inadequada, o combustível pode causar explosões, incêndios, queimaduras graves e outros ferimentos.

- O combustível é altamente explosivo e facilmente inflamável.
- Por motivos de segurança, a Volkswagen recomenda não carregar um recipiente para reserva no veículo. Sobretudo em caso de acidente, o recipiente cheio ou vazio pode derramar combustível e se inflamar. Isso pode causar explosões, incêndios e ferimentos graves.
- Em casos excepcionais, quando for necessário transportar combustível em recipientes para reserva, tornar-se obrigatório seguir as orientações mencionadas a partir da ⇒ Página 188.
- Manter qualquer tipo de chama (como aquelas produzidas por isqueiros), peças quentes e faíscas longe do combustível.

### ADVERTÊNCIA (continuação)

- Ao manusear o combustível, desligar telefones móveis e aparelhos de rádio. Radiações eletromagnéticas podem gerar faíscas e, assim, causar um incêndio.
- Evitar descargas eletrostáticas e radiações eletromagnéticas próximas a combustíveis.
- Nunca derramar combustível no veículo ou no compartimento de bagagem.
- Observar as indicações de segurança e as prescrições locais válidas para o uso de combustíveis.

### NOTA

- Se o veículo TOTALFLEX ficar imobilizado por “falta de combustível”, será necessário abastecer o veículo com o mesmo tipo do último combustível utilizado - gasolina ou etanol.
- Se for necessário abastecer o tanque com combustível diferente do que estava sendo utilizado, poderá ocorrer:
  - Dificuldade na partida com o motor frio.
  - Perceptíveis quedas no rendimento do motor.
- O veículo deverá percorrer aproximadamente 5 quilômetros para reconhecer o novo combustível, para que não ocorra uma das situações acima.





- Assim que a pistola de abastecimento de combustível desligar automaticamente pela primeira vez, o tanque está no limite de sua capacidade. Não se deve forçar o abastecimento, porque o combustível pode transbordar.
- Durante o abastecimento, combustíveis podem ser derramados no solo e poluir o meio ambiente. Para que isso não ocorra é necessário realizar o abastecimento em postos autorizados, que possuem um correto sistema de coleta e descarte de fluidos.



- Em veículos com airbag, quando os airbags são acionados em um acidente, a alimentação de combustível é interrompida ⇒ Página 88.

## Qualidade dos combustíveis

 Em primeiro lugar, ler e observar as informações introdutórias e as indicações de segurança  na página 193.

Considerando-se que é praticamente impossível a fiscalização de todos os postos de combustível, a Volkswagen recomenda que o veículo seja abastecido em postos das Redes de Distribuidores, que tenham programas transparentes, para a certificação da qualidade do produto ofertado.

As Concessionárias Volkswagen estão informadas sobre o que se deve fazer no caso de já se terem formado sedimentos no motor.

### Sistema de injeção de combustível

O veículo está equipado com um sistema de injeção de combustível que, em condições normais, dispensa qualquer tipo de limpeza periódica, seja



com aditivos adicionados ao combustível ou com a desmontagem das válvulas injetoras para limpeza em sistemas de ultrassom.

A limpeza deve ser realizada só quando forem detectadas avarias ou mau funcionamento do motor, em função da utilização de combustível de má qualidade. Nesse caso, a Volkswagen recomenda, que se dirija a uma Concessionária Volkswagen, que possui os aditivos e equipamentos adequados.

#### NOTA

**Os danos provocados no motor pela utilização de combustível de qualidade ruim ou insuficiente estão excluídos da garantia.**

## Gasolina

 Em primeiro lugar, ler e observar as informações introdutórias e as indicações de segurança  na página 193.

### Tipos de gasolina

O veículo deve ser abastecido somente com gasolina do tipo C, **sem chumbo ou outros aditivos metálicos (por exemplo, manganês)**, com porcentagem de etanol anidro definida pela legislação vigente no país.

### Aditivos para gasolina

A qualidade da gasolina influencia o comportamento de rodagem, a potência e a vida útil do motor. Por isso, abastecer com gasolina de qualidade e com os aditivos adequados. Esses aditivos protegem contra corrosão, limpam o sistema de combustível e previnem contra deposições no motor.

A utilização de aditivos para gasolina inadequados pode causar sérios danos ao motor e danificar o catalisador. Aditivos para gasolina com metal não devem ser usados em nenhuma hipótese.



#### NOTA

- A utilização de aditivos para gasolina inadequados pode causar sérios danos ao motor e danificar o catalisador.
- Se, em caso de emergência, o veículo precisar ser abastecido com gasolina com maior ou menor proporção de etanol anidro, o motor deve ser conduzido com rotação média e com menor demanda. Evitar as altas rotações e demandas intensas do motor. Caso contrário, podem ocorrer danos ao motor! Assim que possível, reabastecer com a gasolina recomendada.



Um único abastecimento com gasolina com chumbo ou outros aditivos metálicos (por exemplo, manganês) é suficiente para reduzir a eficácia do catalisador e danificá-lo.

## Etanol

 Em primeiro lugar, ler e observar as informações introdutórias e as indicações de segurança  na página 193.

O veículo deve ser abastecido somente com **etanol hidratado**, com porcentagem de gasolina definida pela legislação vigente no país.

## ❗ NOTA

O reservatório do sistema de partida a frio deverá estar sempre abastecido com gasolina, preferencialmente aditivada, para auxiliar a partida do motor ⇒ Página 211, *Sistema de partida a frio*. <

## Programa para preservação do meio ambiente



Em primeiro lugar, ler e observar as informações introdutórias e as indicações de segurança ⚠ na página 193.

Potência do motor	CDM	Tipo de transmissão	Nível sonoro máximo com veículo parado <sup>a)</sup>	Rotação em marcha lenta <sup>b)</sup>	Emissão de CO em marcha lenta <sup>b)</sup>
1.6 TOTALFLEX 74/76 kW	CCRA	MQ 200	82,8 dB (A)	780 +/- 50 rpm	< 0,2% (máximo)
1.6 TOTALFLEX 81/88 kW	CNXA		86,2 dB (A)	840 +/- 50 rpm	< 0,2% (máximo)

a) Este veículo está em conformidade com a Lei para controle da poluição sonora para veículos automotores (PROCONVE).

b) Este veículo está em conformidade com o Programa para preservação do meio ambiente para veículos automotores (PROCONVE). <

# Conservação, Limpeza, Manutenção

## No compartimento do motor

### Preparações para trabalhos no compartimento do motor

#### Introdução ao tema

Neste capítulo encontram-se informações relativas aos seguintes temas:

Preparar o veículo para trabalhos no compartimento do motor .....	198
Abrir e fechar a tampa do compartimento do motor .....	199

Antes de qualquer trabalho no motor ou no compartimento do motor, estacionar sempre o veículo com segurança sobre um piso horizontal e resistente.

O compartimento do motor de um veículo é uma área perigosa. Nunca realizar trabalhos no motor ou no compartimento do motor sem conhecimento das ações necessárias e das precauções de segurança geralmente válidas, bem como sem os recursos, fluidos e ferramentas adequadas à disposição ⇒ . Nesse caso, deixar que seja feito por uma empresa especializada. Para isso, a Volkswagen recomenda as Concessionárias Volkswagen. Trabalhos inapropriados podem causar ferimentos graves.

#### Informações e alertas complementares:

- Vistas externas ⇒ Página 6
- Limpadores e lavadores do para-brisa ⇒ Página 109
- Ligar e desligar o motor ⇒ Página 150
- Fluido do freio ⇒ Página 158
- Controles ao abastecer ⇒ Página 188
- Óleo do motor ⇒ Página 201
- Líquido de arrefecimento do motor ⇒ Página 206
- Bateria do veículo ⇒ Página 214
- Acessórios, reposição de peças, reparos e modificações ⇒ Página 247

#### ADVERTÊNCIA

**Movimentos involuntários do veículo durante os trabalhos de manutenção podem causar ferimentos graves.**

#### ADVERTÊNCIA (continuação)

- **Nunca trabalhar sob o veículo quando este não estiver seguro contra movimentação. Se for necessário trabalhar sob o veículo enquanto as rodas estão em contato com o solo, o veículo deve estar parado em um plano, as rodas devem estar travadas e a chave do veículo deve estar fora da ignição.**
- **Se for necessário trabalhar sob o veículo, este deve ser apoiado adicionalmente com cavaletes adequados. O macaco não é suficiente para essa finalidade e pode falhar, o que pode causar ferimentos graves.**

#### ADVERTÊNCIA

O compartimento do motor de todo veículo é uma área perigosa e pode causar ferimentos graves.

- **Em todos os trabalhos, ser sempre extremamente prevenido e cauteloso, bem como observar as precauções de segurança geralmente válidas. Nunca assumir um risco pessoal.**
- **Realizar trabalhos no motor e no compartimento do motor somente quando estiver familiarizado com as ações necessárias. Quando houver insegurança sobre o que fazer, os trabalhos necessários devem ser realizados por uma Concessionária Volkswagen ou por uma empresa especializada. Ferimentos graves podem resultar de trabalhos realizados incorretamente.**
- **Nunca abrir ou fechar a tampa do compartimento do motor enquanto sair vapor ou líquido de arrefecimento. Vapor quente ou líquido de arrefecimento podem causar queimaduras graves. Esperar sempre até que não se ouça nem veja mais vapor ou líquido de arrefecimento do compartimento do motor.**
- **Deixar sempre o motor esfriar antes de abrir a tampa do compartimento do motor.**
- **Peças quentes do motor ou do sistema de escape podem queimar a pele se tocadas.**

#### **⚠️ ADVERTÊNCIA (continuação)**

- Quando o motor tiver esfriado, deve-se atentar ao seguinte antes de abrir a tampa do compartimento do motor:
  - Puxar o freio de estacionamento e colocar a alavanca da transmissão na posição neutra.
  - Retirar a chave do veículo da ignição.
  - Manter crianças sempre longe do compartimento do motor e sob a supervisão de adultos.
- Com o motor quente, o sistema de arrefecimento do motor está sob pressão. Nunca abrir a tampa do reservatório do líquido de arrefecimento do motor com o motor quente. Caso isso seja feito, o líquido de arrefecimento pode respingar e causar queimaduras e outros ferimentos graves.
  - Girar a tampa lentamente e com muito cuidado no sentido anti-horário enquanto pressiona a tampa levemente para baixo.
  - Proteger sempre o rosto, as mãos e os braços do líquido de arrefecimento quente ou do vapor com um pano grande e espesso.
- Ao reabastecer, não derramar fluidos sobre partes do motor ou sobre o sistema de escape. Os fluidos derramados podem causar incêndios.

#### **⚠️ ADVERTÊNCIA**

Alta tensão do sistema elétrico pode causar choques elétricos, queimaduras, ferimentos graves e a morte!

- Nunca colocar o sistema elétrico em curto-circuito. A bateria do veículo poderia explodir.
- Para reduzir os riscos de um choque elétrico e de ferimentos graves, observar o seguinte enquanto o motor estiver em funcionamento ou durante a partida:
  - Nunca encostar nos condutores elétricos do sistema de ignição.
  - Nunca encostar nos cabos de alimentação.

#### **⚠️ ADVERTÊNCIA**

No compartimento do motor encontram-se peças girando que podem causar ferimentos graves.

#### **⚠️ ADVERTÊNCIA (continuação)**

- Nunca encostar na ventoinha do radiador ou na área da ventoinha do radiador. O contato com as lâminas do rotor pode causar ferimentos graves. A ventoinha é controlada por temperatura e pode ligar por conta própria - mesmo com a ignição desligada ou com a chave do veículo fora da ignição!
- Quando for necessário realizar trabalhos durante o processo de partida ou com o motor em funcionamento, existe um perigo de morte devido às peças giratórias, por exemplo, correia dentada ou poly-V, gerador e ventoinha do radiador e devido ao sistema de ignição de alta tensão. Agir sempre com extrema cautela.
  - Atentar sempre para que nenhuma parte do corpo, joias, gravatas, peças de roupa folgadas e cabelos compridos possa alcançar peças giratórias do motor. Antes do trabalho, remover sempre joias e gravatas, prender cabelos compridos para cima e apertar todas as peças de roupa contra o corpo para evitar que se prendam em peças do motor.
  - Acionar o pedal do acelerador sempre com cautela e nunca desatentamente. O veículo pode entrar em movimento mesmo com o freio de estacionamento puxado.
- Não deixar nenhum objeto como, por exemplo, panos de limpeza ou ferramentas no compartimento do motor. Objetos deixados para trás podem causar falhas de funcionamento, danos ao motor e um incêndio.

#### **⚠️ ADVERTÊNCIA**

Fluidos e alguns materiais no compartimento do motor são facilmente inflamáveis e podem causar incêndios e ferimentos graves!

- Nunca fumar nas proximidades do compartimento do motor.
- Nunca trabalhar nas proximidades de chamas expostas ou faíscas.
- Nunca derramar fluidos sobre o motor. Estes podem inflamar com peças quentes do motor e causar ferimentos.
- Se forem necessários trabalhos no sistema de combustível ou no sistema elétrico, observar o seguinte:

#### **⚠️ ADVERTÊNCIA (continuação)**

- Desconectar sempre a bateria do veículo. Atentar para que o veículo esteja desativado quando a bateria do veículo for desconectada, pois, caso contrário, o sistema de alarme será ativado.
- Nunca trabalhar perto de aquecimentos, aquecedores de passagem ou outras chamas expostas.
- Ter sempre à mão um extintor de incêndio funcional e inspecionado.

#### **! NOTA**

Ao trocar ou reabastecer fluidos, atentar para que os fluidos estejam nos recipientes corretos. Fluidos incorretos podem causar deficiências funcionais sérias e danos ao motor!

 Os fluidos, que são derramados do veículo, são prejudiciais ao meio ambiente. Por esse motivo, controle periodicamente o piso sob o veículo. Se forem visíveis manchas de óleo ou de outros fluidos no piso, mande inspecionar o veículo em uma Concessionária Volkswagen .

## Preparar o veículo para trabalhos no compartimento do motor



Em primeiro lugar, ler e observar as informações introdutórias e as indicações de segurança  na página 196.

### Lista de controle

Realizar as seguintes ações sempre na sequência indicada antes de qualquer trabalho no compartimento do motor ⇒ :

- ✓ Estacionar o veículo sobre piso plano e firme.
- ✓ Pisar no pedal do freio e segurar até o motor estar desligado.
- ✓ Puxar o freio de estacionamento ⇒ Página 158.
- ✓ Colocar a alavanca da transmissão na posição neutra ⇒ Página 155.
- ✓ Desligar o motor e retirar a chave do veículo da ignição ⇒ Página 150.
- ✓ Deixar o motor esfriar suficientemente.
- ✓ Manter crianças e outras pessoas sempre afastadas do compartimento do motor.
- ✓ Assegurar que o veículo não possa se mover inesperadamente.

#### **⚠️ ADVERTÊNCIA**

A observância da lista de controle é essencial para a segurança do condutor, passageiros e demais condutores, evitando possíveis acidentes.

#### **⚠️ ADVERTÊNCIA (continuação)**

- Seguir sempre as ações da lista de controle e observar as precauções de segurança geralmente válidas.



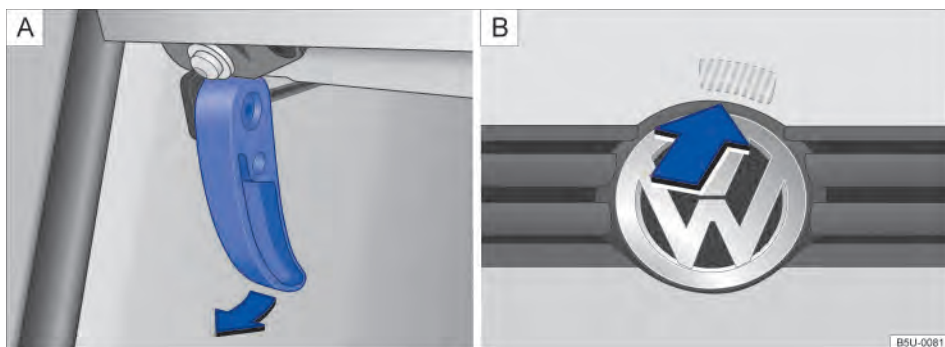

## Abrir e fechar a tampa do compartimento do motor



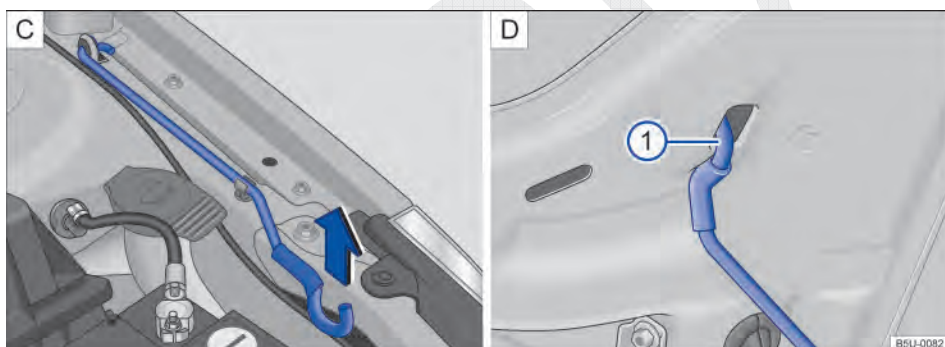

**Fig. 129** (A) No espaço para os pés no lado do condutor: alavanca de desbloqueio da tampa do compartimento do motor. (B) Alavanca de destravamento para abrir a tampa do compartimento do motor.



**Fig. 130** (C) No compartimento do motor: haste de sustentação da tampa do compartimento do motor. (D) Tampa do compartimento do motor apoiada na haste de sustentação.

 **Em primeiro lugar, ler e observar as informações introdutórias e as indicações de segurança**  **na página 196.**

### Abrir a tampa do compartimento do motor

- Antes de abrir a tampa do compartimento do motor, assegurar que os braços dos limpadores de para-brisa estejam encostados no para-brisa ⇒ .
- Puxar a alavanca de desbloqueio na direção da seta ⇒ **Fig. 129 A**. A tampa do compartimento do motor salta para fora da trava do fecho pela pressão da mola ⇒ .
- Erguer tampa do compartimento do motor pela alavanca de destravamento ⇒ **Fig. 129 B** (seta) e abrir totalmente.
- Retirar a haste de sustentação do suporte no sentido da seta ⇒ **Fig. 130 C** e introduzir na abertura na tampa do compartimento do motor ⇒ **Fig. 130 ① D**.

### Fechar a tampa do compartimento do motor

- Levantar um pouco a tampa do compartimento do motor ⇒ .
- Retirar a haste de sustentação da tampa ⇒ **Fig. 130 ① D** e encaixá-la no suporte do fecho ⇒ **Fig. 130 C**.
- Deixar a tampa do compartimento do motor cair de aproximadamente 30 cm na trava – *não pressionar!*

Se a tampa do compartimento do motor não se fechar, abri-la novamente e fechar corretamente.

A tampa do compartimento do motor fechada corretamente fica alinhada com as peças adjacentes da carroceria. 

## **⚠️ ADVERTÊNCIA**

Uma tampa do compartimento do motor fechada incorretamente pode se abrir subitamente durante a condução e bloquear a vista para frente. Isto poderia causar acidentes e ferimentos graves.

- Após fechar a tampa do compartimento do motor, verificar se a trava engatou corretamente no fecho. A tampa do compartimento do motor deve estar alinhada com as peças adjacentes da carroceria.
- Se for constatado durante a condução que a tampa do compartimento do motor não está fechada corretamente, parar imediatamente e fechar o compartimento do motor.

## **⚠️ ADVERTÊNCIA (continuação)**

- Abrir ou fechar a tampa do compartimento do motor somente se não houver ninguém em seu raio de abertura.

## **⚠️ NOTA**

- Para evitar danos à tampa do compartimento do motor e aos braços dos limpadores do para-brisa, somente abrir a tampa do compartimento do motor com os limpadores do para-brisa rebatidos.
- Antes do início da condução, rebater sempre os braços dos limpadores do para-brisa sobre o para-brisa.

# Óleo do motor

## Introdução ao tema

Neste capítulo encontram-se informações relativas aos seguintes temas:

Luz de advertência .....	202
Especificação do óleo do motor .....	202
Verificar o nível do óleo do motor e reabastecer com óleo do motor .....	203
Capacidades .....	205
Consumo de óleo do motor .....	205
Troca do óleo do motor .....	205

### Informações e alertas complementares:

- ⇒ caderno *Manutenção e garantia*
- Preparações para trabalhos no compartimento do motor ⇒ Página 196
- Acessórios, reposição de peças, reparos e modificações ⇒ Página 247

### ADVERTÊNCIA

**Se manuseado de forma imprópria o óleo do motor pode causar queimaduras e outros ferimentos graves.**

- Usar sempre óculos de proteção durante o manuseio do óleo do motor.
- O óleo do motor é tóxico e deve ser conservado fora do alcance de crianças.
- Conservar o óleo do motor somente no recipiente original fechado. O mesmo deve ser feito com o óleo usado até o momento de seu descarte.

### ADVERTÊNCIA (continuação)

- Nunca utilizar latas de alimentos, garrafas ou outros recipientes vazios para armazenar o óleo do motor, pois assim há risco de que outras pessoas possam ingerir o óleo do motor armazenado.
- O contato frequente com o óleo do motor pode causar lesões na pele. Em caso de contato com o óleo do motor, lavar a pele cuidadosamente com água e sabão.
- Com o motor em funcionamento, o óleo do motor fica extremamente quente, podendo causar queimaduras graves. Deixar sempre o motor esfriar.



 O vazamento ou derramamento do óleo do motor pode contaminar o meio ambiente. Para que isso não ocorra, recomenda-se substituir o óleo do motor preferencialmente em uma Concessionária Volkswagen, que dispõe de ferramenta especial, da competência técnica necessária e está apta a resolver a questão da eliminação do óleo usado.

- Se forem visíveis manchas de óleo do motor ou de outros fluidos no piso sob o veículo, a Volkswagen recomenda que o veículo seja inspecionado preferencialmente em uma Concessionária Volkswagen.

## Luz de advertência



Em primeiro lugar, ler e observar as informações introdutórias e as indicações de segurança  na página 201.

Acesa	Causa possível	Solução
	Pressão do óleo do motor muito baixa.	<b> Não prosseguir</b> Desligar o motor. Verificar nível de óleo do motor. – Se a luz de advertência permanecer acesa e o nível de óleo estiver adequado, <i>não</i> seguir viagem nem manter o motor em funcionamento. Isso pode resultar em danos ao motor. Solicitar auxílio técnico especializado.

### ADVERTÊNCIA

A observância das luzes de advertência acesas e das mensagens de texto é essencial para a segurança do condutor e dos passageiros, evitando possíveis paradas do veículo, bem como eventuais acidentes.

- Nunca ignorar as luzes de advertência e as mensagens de texto.

### ADVERTÊNCIA (continuação)

- Parar o veículo assim que possível em um local seguro a todos os passageiros do veículo e aos demais condutores.



A luz de advertência da pressão do óleo  não é um indicador do nível do óleo do motor. O nível do óleo do motor deve ser controlado em intervalos regulares, de preferência sempre que abastecer o tanque de combustível.

## Especificação do óleo do motor



Em primeiro lugar, ler e observar as informações introdutórias e as indicações de segurança  na página 201.

Nas Concessionárias Volkswagen estão disponíveis informações sobre os óleos de motor homologados pela Volkswagen. Os óleos de motor homologados podem ser adquiridos nas Concessionárias Volkswagen. A embalagem dos óleos do motor adquiridos da Volkswagen contém as informações que a “norma **VW 508 88...**” são atendida.

Além das informações nas Concessionárias Volkswagen, os óleos de motor homologados são indicados na Internet em [www.volkswagen.com.br](http://www.volkswagen.com.br) na seção **Serviço, Serviços e Manutenção**, no item **Óleos e Fluidos** ⇒ 

No reabastecimento, estes óleos de motor podem ser misturados entre si.

Se em situação de emergência não houver nenhum óleo de motor homologado da norma **VW 508 88**, provisoriamente pode-se utilizar um óleo

de motor que atenda aos seguintes requisitos: norma **API SL**, **API SM** ou **API SN**, classe de viscosidade **SAE 0W 30**, **SAE 0W 40**, **SAE 5W 30**, **SAE 5W 40** ou **SAE 10W 40**. Porém, recomendamos que assim que possível procurar uma Concessionária Volkswagen para que a troca do óleo no veículo seja executada com óleo de motor homologado.

A especificação do óleo do motor se encontra na embalagem do óleo.

Óleos de motor são aperfeiçoados continuamente. As Concessionárias Volkswagen estão sempre informadas sobre as mudanças. Por isso, a Volkswagen recomenda que as trocas do óleo do motor sejam sempre realizadas em uma Concessionária Volkswagen.

Completar ou trocar o óleo do motor	Especificação do óleo do motor
Utilizar óleos de motor homologados pela Volkswagen com alto poder lubrificante. Em cada reabastecimento, verificar o nível do óleo do motor. <b>Nunca ultrapasse o limite superior da faixa!</b>	conforme a norma <b>VW 508 88</b>

### ❗ NOTA

- Utilizar somente a especificação de óleo do motor expressamente homologado pela Volkswagen. A utilização de outros óleos de motor pode causar danos ao motor!

### ❗ NOTA (continuação)

- Não misturar aditivos lubrificantes adicionais ao óleo do motor. Danos causados por tais aditivos estão excluídos da cobertura em garantia.

## Verificar o nível do óleo do motor e reabastecer com óleo do motor

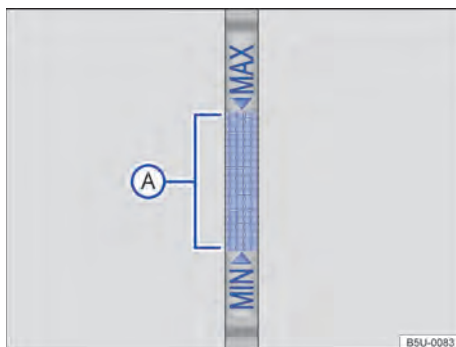

**Fig. 131** Varetas de medição do óleo com marcação de nível do óleo do motor.



**Fig. 132** No compartimento do motor: tampa da abertura de enchimento de óleo do motor.

Em primeiro lugar, ler e observar as informações introdutórias e as indicações de segurança na página 201.

Dependendo da versão do veículo, a tampa de abertura do óleo do motor e a alça colorida da vareta de medição do óleo podem ter uma variação de cor.

### Lista de controle

Seguir as etapas na sequência indicada  $\Rightarrow$  .

1. Estacionar o veículo com o motor **quente** em uma superfície plana para evitar a leitura incorreta do nível do óleo do motor.
2. Desligar o motor e esperar alguns minutos para que o óleo do motor escoe de volta para o cárter.
3. Abrir a tampa do compartimento do motor  $\Rightarrow$  Página 196.
4. Identificar a abertura de enchimento de óleo do motor e a vareta de medição do óleo. A abertura para abastecimento do óleo do motor é identificada pelo símbolo na tampa  $\Rightarrow$  Fig. 132 e pela vareta de medição do óleo com a alça colorida. Se não estiver claro onde a tampa e a vareta de medição do óleo se encontram, procurar uma Concessionária Volkswagen ou uma empresa especializada.
5. Retirar a vareta de medição do óleo do tubo-guia e limpar com um pano limpo  $\Rightarrow$  .
6. Reintroduzir a vareta de medição do óleo no tubo-guia até o fim.
7. Retirar novamente a vareta de medição do óleo e ler o nível do óleo do motor na vareta de medição  $\Rightarrow$  Fig. 131 da seguinte maneira:

Região "MAX": **Não** reabastecer o óleo  $\Rightarrow$  . Continuar com a etapa 15.

## Lista de controle (continuação)

- Região (A): nível do óleo correto. O óleo pode ser reabastecido. Continuar com a etapa 8 ou 15.
- Região "MIN": reabastecer **obrigatoriamente** com óleo recomendado mantendo o nível dentro da região (A). Continuar com a etapa 8.
- Após a leitura do nível do óleo do motor, introduzir a vareta de medição do óleo de maneira correta no tubo-guia até o fim.
  - Desrosquear a tampa do bocal de enchimento de óleo do motor ⇒ Fig. 132.
  - Reabastecer com pequenas quantidades por vez somente com o óleo do motor expressamente liberado pela Volkswagen (não mais do que 0,5 l).
  - Para evitar encher demais, é necessário esperar aproximadamente um minuto após cada reabastecimento, para que o óleo do motor escorra para o cárter até a marcação da vareta de medição do óleo do motor.
  - Verificar novamente o nível do óleo do motor na vareta de medição antes de reabastecer mais uma pequena quantidade de óleo do motor. Nunca reabastecer com óleo do motor em excesso ⇒ (1).
  - No final da operação de abastecimento do óleo, o nível do óleo deve estar, ao menos, no meio da região ⇒ Fig. 131 (A), mas jamais acima da região "MAX" ⇒ (1).
  - Após o abastecimento, rosquear corretamente a tampa da abertura para abastecimento do óleo do motor.
  - Reintroduzir a vareta de medição do óleo de forma correta no tubo-guia até o fim.
  - Fechar a tampa do compartimento do motor de forma correta ▲ ⇒ Página 196.

### ADVERTÊNCIA

O óleo de motor pode pegar fogo se entrar em contato com peças quentes do motor. Isso pode causar incêndios, queimaduras e outros ferimentos graves.

- Se o óleo do motor for derramado sobre as peças do motor quando estão frias, ele pode se aquecer quando o motor estiver funcionando e causar um incêndio.
- Garantir sempre que a tampa da abertura para abastecimento do óleo esteja fechada corretamente e que a vareta de medição do óleo também esteja corretamente introduzida no tubo-guia após o reabastecimento. Dessa forma, um vazamento de óleo do motor sobre peças quentes do motor em funcionamento pode ser evitado.

### NOTA

- Não ligar o motor se o nível de óleo do motor estiver acima da região "MAX". Solicitar auxílio técnico especializado. Caso contrário, o catalisador e o motor podem ser danificados!

### NOTA (continuação)

- Ao trocar ou reabastecer fluidos, atentar para que os fluidos estejam nos recipientes corretos. Fluidos incorretos podem causar falhas graves de funcionamento e danos ao motor.

### NOTA

Utilizar apenas panos que não desfiem e não soltem fiapos para limpar a vareta de medição do nível do óleo, esses resíduos podem causar danos ao motor.



O nível do óleo não deve ultrapassar o nível "MAX" da região (A) ⇒ Fig. 131. Com o nível acima desta região, o óleo pode ser aspirado pela ventilação do cárter, sendo lançado na atmosfera pelo sistema de escape. Além disso, o óleo pode ser queimado dentro do catalisador, danificando-o.



O vazamento ou o derramamento do óleo do motor pode contaminar o meio ambiente. Para que isto não ocorra, a Volkswagen recomenda substituir o óleo preferencialmente em uma Concessionária Volkswagen, que dispõe da ferramenta especial, da competência técnica necessária e está apta a resolver a questão da eliminação do óleo usado. ◀

## Capacidades



Em primeiro lugar, ler e observar as informações introdutórias e as indicações de segurança  na página 201.

Quantidade de óleo do motor com a troca do filtro	
1.6 TOTALFLEX 74/76 kW	4 litros
1.6 TOTALFLEX 81/88 kW	4 litros

## Consumo de óleo do motor



Em primeiro lugar, ler e observar as informações introdutórias e as indicações de segurança  na página 201.

O consumo de óleo do motor pode variar de motor para motor e sofrer alterações ao longo da vida útil do motor.

Dependendo da forma de condução e das condições de uso, o consumo de óleo do motor pode chegar até 0,5 l em 1.000 km – nos primeiros

5.000 quilômetros em veículos novos. Por isso, o nível do óleo do motor deve ser verificado em intervalos regulares – de preferência a cada abastecimento ou antes de viagens longas.

Em caso de alta demanda do motor, o nível do óleo do motor deve estar o mais próximo possível da região "MAX" → Fig. 131 – sem ultrapassar, como, por exemplo, em viagens rodoviárias longas durante o verão, em condução com reboque ou durante travessias de montanhas.

## Troca do óleo do motor



Em primeiro lugar, ler e observar as informações introdutórias e as indicações de segurança  na página 201.

O óleo do motor deve ser trocado regularmente conforme descrito no → caderno *Manutenção e garantia*. Atente para que esses intervalos sejam cumpridos, principalmente quando o veículo é utilizado em condições de severidade, onde alguns serviços deverão ser realizados com maior frequência.

Por exigir ferramentas especiais e conhecimentos técnicos, a troca do óleo do motor e do filtro deve ser realizada por uma empresa especializada, o que também assegura o descarte adequado do óleo usado. Para isso, a Volkswagen recomenda as Concessionárias Volkswagen.

Mais informações sobre os intervalos de manutenção estão disponíveis no → caderno *Manutenção e garantia*.

### ADVERTÊNCIA

Se em casos excepcionais você mesmo precisar trocar o óleo do motor, observar os seguintes pontos:

### ADVERTÊNCIA (continuação)

- Usar sempre óculos de proteção.
- Deixar sempre o motor esfriar totalmente para evitar queimaduras.
- Manter os braços na horizontal quando desparafusar o parafuso de drenagem do óleo para evitar que o óleo drenado possa escorrer pelo braço.
- Utilizar um recipiente apropriado para a coleta do óleo usado, que possa comportar no mínimo a quantidade total de óleo do motor.
- Nunca utilizar latas de alimentos, garrafas ou outros recipientes vazios para armazenar o óleo do motor, pois assim o óleo do motor ali contido nem sempre seria identificado por outras pessoas.
- O óleo do motor é tóxico e deve ser conservado fora do alcance de crianças.

### NOTA

Não misturar aditivos lubrificantes adicionais ao óleo do motor. Danos causados por tais aditivos estão excluídos da cobertura em garantia. ▶

 A Volkswagen recomenda que o óleo e o filtro sejam substituídos, preferencialmente, em uma Concessionária Volkswagen, que dispõe da ferramenta especial, da competência técnica necessária e está apta a resolver a questão da eliminação do óleo usado de maneira ambientalmente adequada.

- Nunca descartar o óleo usado em jardins, áreas florestais, esgoto, ruas e vias, rios ou afluentes, para não poluir o meio ambiente.

- Para escoar totalmente o óleo usado, utilize um recipiente apropriado e com capacidade suficiente para recolher a totalidade de óleo presente no motor, ver ⇒ Página 205. <

## Líquido de arrefecimento do motor

### Introdução ao tema

Neste capítulo encontram-se informações relativas aos seguintes temas:

Luz de advertência e indicador de temperatura do líquido de arrefecimento do motor .....	207
Especificações do líquido de arrefecimento do motor .....	208
Verificar o nível do líquido de arrefecimento do motor e reabastecer com líquido de arrefecimento do motor .....	209

Somente realizar trabalhos no sistema de arrefecimento do motor quando houver familiaridade com as ações necessárias e quando a ferramenta adequada, bem como os recursos e fluidos corretos, estiverem à disposição ⇒  Caso contrário, realizar todos os trabalhos em uma empresa especializada. Para isso, a Volkswagen recomenda as Concessionárias Volkswagen.

Trabalhos inadequados podem causar ferimentos graves.

#### Informações e alertas complementares:

- Condução com reboque ⇒ Página 130
- Preparações para trabalhos no compartimento do motor ⇒ Página 196
- Acessórios, reposição de peças, reparos e modificações ⇒ Página 247

### ADVERTÊNCIA

O líquido de arrefecimento do motor é tóxico!

- **Conservar o líquido de arrefecimento do motor em seu recipiente original fechado e em lugar seguro.**
- **Nunca utilizar latas de alimentos, garrafas ou outros recipientes vazios para armazenar o líquido de arrefecimento do motor, já que há risco de o líquido armazenado ser ingerido por outras pessoa e/ou contaminado o pelos resíduos do recipiente.**
- **Manter o líquido de arrefecimento do motor fora do alcance de crianças.**
- **Assegurar que seja prevista a proporção correta de aditivo do líquido de arrefecimento do motor de acordo com a temperatura ambiente na qual o veículo será operado.**

 Em circunstância nenhuma, o líquido de arrefecimento do motor velho deve ser reutilizado. Atentar para as normas específicas para o descarte deste produto.

 A Volkswagen recomenda realizar o reabastecimento ou a troca do líquido de arrefecimento do motor e seus aditivos em uma Concessionária Volkswagen, que descarta os fluidos corretamente. Nunca descarte os fluidos usados em jardins, áreas florestais, esgotos, ruas e vias, rios ou afluentes, para não poluir o meio ambiente. <



## Luz de advertência e indicador de temperatura do líquido de arrefecimento do motor

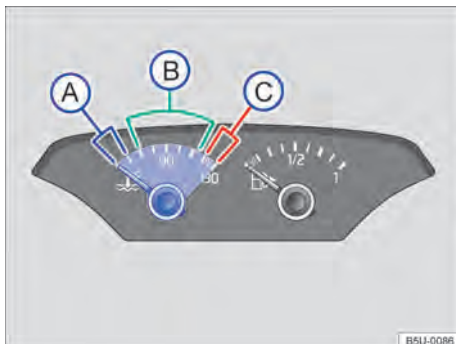

**Fig. 133** Indicador de temperatura do líquido de arrefecimento do motor no instrumento combinado: (A) área fria; (B) área normal; (C) área de alerta.

Em primeiro lugar, ler e observar as informações introdutórias e as indicações de segurança na página 206.

Em formas normais de condução o ponteiro encontra-se na área intermediária da escala. Em condições de grande demanda do motor – sobretudo de elevada temperatura ambiente – o ponteiro também pode deslocar-se bastante para a direita ⇒ Fig. 133.

Ao ligar a ignição, algumas luzes de advertência e de controle se acendem rapidamente para a verificação da função. Elas se apagam após alguns segundos.

Acesa	Posição do ponteiro ⇒ Fig. 133	Causa possível	Solução
	(C) Área de alerta	Temperatura do líquido de arrefecimento do motor muito alta.	<b>Não prosseguir!</b> Parar veículo assim que possível em um local seguro. Desligar o motor e deixar o motor esfriar até que o ponteiro esteja novamente na área normal. Verificar o nível do líquido de arrefecimento do motor ⇒ Página 209.
	(B) Área normal	Nível do líquido de arrefecimento do motor muito baixo.	Verificar o nível do líquido de arrefecimento com o motor à frio na temperatura ambiente e se o nível estiver baixo, reabastecer com líquido de arrefecimento do motor ⇒ Página 209. Se o nível do líquido de arrefecimento do motor estiver em ordem, existe uma avaria. Buscar auxílio técnico especializado.
–	(A) Área fria	–	Evitar sobrecarga e alta rotação do motor enquanto o motor ainda não estiver aquecido.

Pisca	Causa possível	Solução
	Sistema de arrefecimento do motor avariado.	Buscar auxílio técnico especializado.

### ADVERTÊNCIA

A observância das luzes de advertência acesas e das mensagens de texto é essencial para a segurança do condutor e dos passageiros, evitando possíveis paradas do veículo, bem como eventuais acidentes.

- Nunca ignorar as luzes de advertência acesas e as mensagens de texto.



### ADVERTÊNCIA (continuação)

- Parar o veículo assim que possível em um local seguro a todos os passageiros do veículo e aos demais condutores.

### NOTA

Observar sempre as luzes de controle acesas e as mensagens de texto para evitar danos no veículo.

## Especificações do líquido de arrefecimento do motor

 Em primeiro lugar, ler e observar as informações introdutórias e as indicações de segurança  na página 206.

O sistema de arrefecimento do motor é abastecido de fábrica com uma mistura de **água potável** de uma parte 40% de aditivo do líquido de arrefecimento do motor.

Essa mistura oferece não somente proteção anticongelante até -25 °C, como também protege as peças de liga leve do sistema de arrefecimento do motor contra corrosão. Além disso, a mistura evita o acúmulo de calcário e eleva bastante o ponto de ebulição do líquido de arrefecimento do motor.

Para a proteção do sistema de arrefecimento do motor, a parte de aditivo do líquido de arrefecimento do motor deve equivaler *sempre* a, no mínimo 40%, mesmo em climas quentes, quando não é necessária a proteção anticongelante.

Se, por razões climáticas, for necessária uma proteção anticongelante mais forte, a parte de aditivo no líquido de arrefecimento do motor pode ser aumentada. Contudo, a parte de aditivo no líquido de arrefecimento do motor não pode ultrapassar 60%, porque assim a proteção anticongelante volta a diminuir e há a piora na performance do sistema de arrefecimento.

Ao reabastecer com líquido de arrefecimento do motor, utilizar uma mistura de **água potável** e pelo menos 40% de aditivo do líquido de arrefecimento do motor, para manter a proteção anticorrosiva ideal ⇒ .

Nas Concessionárias Volkswagen estão disponíveis informações sobre os líquidos de arrefecimento recomendados pela Volkswagen. Por isso a Volkswagen recomenda que as trocas do líquido de arrefecimento sejam sempre realizadas em uma Concessionária Volkswagen.

### ADVERTÊNCIA

Proteção anticongelante insuficiente no sistema de arrefecimento do motor pode levar ao colapso do motor.



- **Assegurar que seja prevista a proporção correta de aditivo do líquido de arrefecimento do motor de acordo com a temperatura ambiente na qual o veículo será operado.**

### NOTA

**Nunca misturar aditivos do líquido de arrefecimento do motor originais com outros líquidos de arrefecimento não liberados pela Volkswagen. A mistura com líquidos de arrefecimento estranhos pode causar graves danos ao motor e ao sistema de arrefecimento do motor.**

- **Quando o líquido no reservatório compensador do líquido de arrefecimento do motor estiver com a coloração marrom, o líquido de arrefecimento do motor foi contaminado. Nesse caso, o líquido de arrefecimento do motor deve ser trocado imediatamente. Caso contrário, podem ocorrer falhas de funcionamento graves ou danos ao motor!**

 Em circunstância nenhuma, o líquido de arrefecimento do motor velho deve ser reutilizado. Atentar para as normas específicas para o descarte deste produto.

 A Volkswagen recomenda realizar o reabastecimento ou a troca do líquido de arrefecimento do motor e seus aditivos em uma Concessionária Volkswagen, que descarta os fluidos corretamente. Nunca descarte os fluidos usados em jardins, áreas florestais, esgotos, ruas e vias, rios ou afluentes, para não poluir o meio ambiente. 

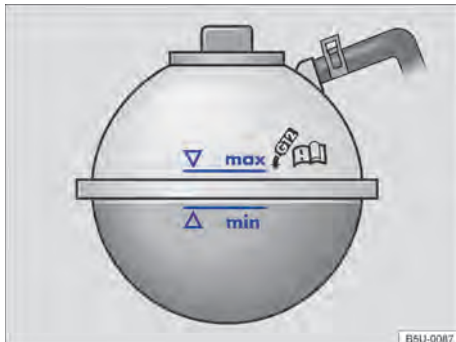

## Verificar o nível do líquido de arrefecimento do motor e reabastecer com líquido de arrefecimento do motor





**Fig. 134** No compartimento do motor: marcação no reservatório de expansão do líquido de arrefecimento do motor.



**Fig. 135** No compartimento do motor: tampa do reservatório do líquido de arrefecimento do motor.

 **Em primeiro lugar, ler e observar as informações introdutórias e as indicações de segurança**  na página 206.

### Preparações



- Estacionar o veículo em uma superfície plana e firme.
- Deixar o motor esfriar .
- Abrir a tampa do compartimento do motor   $\Rightarrow$  Página 196.
- O reservatório do líquido de arrefecimento do motor é reconhecido pelo símbolo  na tampa  $\Rightarrow$  Fig. 135.

### Verificar o nível do líquido de arrefecimento do motor

- Com o motor frio, verificar o nível do líquido de arrefecimento do motor pela marcação lateral do reservatório  $\Rightarrow$  Fig. 134.
- Se o nível do líquido no reservatório estiver abaixo da marca mínima (“min”), reabastecer com líquido de arrefecimento do motor. Com o motor quente, o nível do líquido de arrefecimento do motor pode ficar um pouco acima da borda superior da área demarcada.

### Reabastecer com líquido de arrefecimento do motor

- Colocar sempre um pano apropriado sobre a tampa do reservatório para proteger o rosto, as mãos e os braços do líquido de arrefecimento do motor quente ou do vapor.
- Desrosquear cuidadosamente a tampa  $\Rightarrow$  .

- Reabastecer somente com líquido de arrefecimento do motor **novo**  $\Rightarrow$  .
- O nível do líquido de arrefecimento do motor deve permanecer dentro da marcação do reservatório  $\Rightarrow$  Fig. 134. **Não completar acima da marca “max”**  $\Rightarrow$  .
- Rosquear firmemente a tampa.
- Se em caso de urgência não houver à disposição líquido de arrefecimento do motor, em vez disso, completar a seguir somente com **água potável**  $\Rightarrow$  . Depois disso, a mistura com a proporção correta de aditivo do líquido de arrefecimento do motor  $\Rightarrow$  Página 208 deve ser colocada o mais rápido possível.

### ADVERTÊNCIA

**Vapor ou líquido de arrefecimento do motor quentes podem causar queimaduras graves.**

- **Nunca abrir a tampa do compartimento do motor quando se puder ver ou ouvir vapor ou líquido de arrefecimento saindo do compartimento do motor. Esperar sempre até que não se veja ou ouça mais vapor ou líquido de arrefecimento saindo.**
- **Deixar que o motor atinja a temperatura ambiente antes de abrir cuidadosamente a tampa do compartimento do motor. Ao serem tocadas, partes quentes podem queimar a pele.**
- **Quando o motor tiver esfriado, deve-se atentar ao seguinte antes de abrir a tampa do compartimento do motor.**

**⚠ ADVERTÊNCIA (continuação)**

- Puxar o freio de estacionamento e colocar a alavanca da transmissão na posição neutra.
- Retirar a chave do veículo da ignição.
- Manter crianças sempre longe do compartimento do motor e sob a supervisão de adultos.
- Com o motor quente, o sistema de arrefecimento do motor está sob pressão. Nunca abrir a tampa do reservatório do líquido de arrefecimento do motor com o motor quente. Caso isso seja feito, o líquido de arrefecimento pode respingar e causar queimaduras e outros ferimentos graves.
  - Girar a tampa lentamente e com muito cuidado no sentido anti-horário enquanto pressiona a tampa levemente para baixo.
  - Proteger sempre o rosto, as mãos e os braços do líquido de arrefecimento do motor quente ou do vapor com um pano grande e espesso.
- Ao reabastecer, não derramar fluidos sobre partes do motor ou sobre o sistema de escape. Os fluidos derramados podem cau-

**⚠ ADVERTÊNCIA (continuação)**

sar incêndios. Em circunstâncias determinadas o etilenglicol do líquido de arrefecimento do motor pode pegar fogo.

**! NOTA**

- Completar com líquido de arrefecimento do motor somente até a marca “max” ⇒ **Fig. 134**. Caso contrário, ao aquecer-se, o líquido excedente seria expulso do sistema de arrefecimento e poderia causar danos.
- Em caso de maiores perdas de líquido de arrefecimento do motor, completar com líquido de arrefecimento somente com o motor em *temperatura ambiente*. Atribuem-se maiores perdas de líquido de arrefecimento do motor a vazamentos do sistema de arrefecimento. O sistema de arrefecimento do motor deve ser verificado por uma Concessionária Volkswagen ou por uma empresa especializada. Caso contrário, podem ocorrer danos ao motor!
- Ao reabastecer com fluidos, certificar-se de que o reservatório correto está sendo preenchido. A utilização de fluidos incorretos pode resultar em falhas de funcionamento graves e danos ao motor!

# Sistema de partida a frio

## Introdução ao tema

Neste capítulo encontram-se informações relativas aos seguintes temas:

Capacidades .....	211
Reservatório de gasolina para o sistema de partida a frio .....	212

*O sistema de partida a frio é válido somente para veículos com o reservatório de gasolina do sistema de partida a frio..*

O sistema de partida a frio entrará em funcionamento, automaticamente, quando a temperatura do líquido de arrefecimento do motor estiver muito baixa e o tanque de combustível com elevada proporção de etanol.

### Informações e alertas complementares:

- Líquido de arrefecimento do motor ⇒ Página 206
- Abastecimento ⇒ Página 188
- Combustível ⇒ Página 193

### ADVERTÊNCIA

Um abastecimento incorreto e o uso inadequado do combustível podem causar explosões, incêndios, queimaduras e outros ferimentos graves.

- Garantir sempre o fechamento correto da tampa do reservatório de gasolina do sistema de partida a frio para evitar a evaporação e o vazamento de combustível.
- O combustível é altamente explosivo e facilmente inflamável e pode causar queimaduras graves e outros ferimentos.
- Nunca abastecer o veículo com o motor em funcionamento ou com o bico da bomba desencaixado do bocal de abastecimento do reservatório de gasolina do sistema de partida a frio.

### ADVERTÊNCIA (continuação)

- Se o procedimento anterior não for respeitado, pode fazer com que o combustível espirre ou transborde, havendo um potencial risco de incêndios, explosões, queimaduras graves e outros ferimentos.
- Por motivos de segurança, desligar o motor e a ignição ao abastecer.
- Ao abastecer, desligar sempre o telefone móvel, rádios portáteis e outros equipamentos de rádio. Radiações eletromagnéticas podem gerar faíscas e, assim, causar um incêndio.
- Nunca entrar no veículo ao abastecer. Se for necessário entrar no veículo, fechar a porta e tocar uma superfície metálica antes de segurar novamente a pistola de abastecimento. Isto impede a geração de descargas eletrostáticas causadoras de faíscas. Ao abastecer, faíscas podem iniciar um incêndio.
- Evitar descargas eletrostáticas e radiações eletromagnéticas ao abastecer.
- Observar as indicações de segurança do posto de combustível.
- Nunca derramar combustível no veículo ou no compartimento de bagagem.

### NOTA

Remover imediatamente o combustível derramado de todas as peças do veículo para evitar danos à caixa de roda, pneus e pintura.

 Durante o abastecimento, combustíveis podem ser derramados no solo e poluir o meio ambiente. Para que isso não ocorra é necessário realizar o abastecimento em postos autorizados, que possuem um correto sistema de coleta e descarte de fluidos.

## Capacidades

 Em primeiro lugar, ler e observar as informações introdutórias e as indicações de segurança  na página 211.



Capacidade do reservatório de gasolina para o sistema de partida a frio
---

0,8 litro
-----------

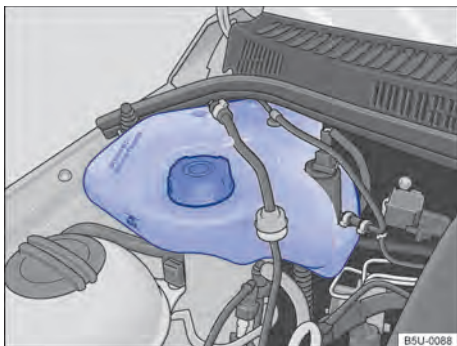
## Reservatório de gasolina para o sistema de partida a frio



**Fig. 136** No compartimento do motor: reservatório de gasolina para o sistema de partida a frio.

 Em primeiro lugar, ler e observar as informações introdutórias e as indicações de segurança  na página 211.

Antes de abastecer, desligar sempre o motor, a ignição e o telefone móvel e deixar desligados durante o processo de abastecimento.

O reservatório de gasolina do sistema de partida a frio encontra-se no compartimento do motor, no lado direito ⇒ Fig. 136.

### Abastecimento do reservatório de gasolina do sistema de partida a frio

- Abrir a tampa do reservatório do sistema de partida a frio, girando-a no sentido anti-horário.
- Introduzir cuidadosamente o bico da bomba de abastecimento no reservatório e posicionar de forma que não toque o fundo do reservatório, para evitar derramamento da gasolina.



- Nunca ultrapassar a marca “MAX” indicada no reservatório ⇒ Fig. 136.
- Remover o bico da bomba de abastecimento do reservatório.
- Posicionar a tampa no bocal e girar no sentido horário para fechar o reservatório.

O reservatório de gasolina para o sistema de partida a frio **deve ser abastecido, preferencialmente, com gasolina aditivada.**

### ADVERTÊNCIA

**Nunca encher o reservatório do sistema de partida a frio acima da marca “MAX”.**

- Um abastecimento incorreto e o manuseio incorreto da gasolina podem causar explosões, incêndios e queimaduras e ferimentos graves. Em caso de gasolina derramada, fechar a tampa do reservatório e remover a gasolina derramada com água.
- Durante o abastecimento, por motivos de segurança é necessário desligar o motor, a ignição, o ventilador do sistema de ventilação e aquecimento ou do ar-condicionado, o telefone móvel, rádios portáteis e outros equipamentos de rádio.

 A Volkswagen recomenda completar o nível do reservatório de gasolina do sistema de partida a frio a cada abastecimento do veículo. Principalmente, quando a temperatura ambiente estiver muito baixa e o tanque de combustível com elevada proporção de etanol. 

# Sistema de partida aquecida (E-FLEX)

## Informações sobre o sistema de partida aquecida

O sistema de partida aquecida é válido somente para veículos sem o reservatório de gasolina do sistema de partida a frio ⇒ Página 211.

O sistema de partida aquecida entrará em funcionamento, automaticamente, quando a temperatura do líquido de arrefecimento do motor estiver muito baixa e o tanque de combustível com elevada proporção de etanol.

Ao ligar a ignição, a luz de controle  se acende no instrumento combinado. Aguardar até que a luz de controle se apague no instrumento combinado para colocar o motor em funcionamento.

Caso a solicitação de partida seja realizada antes que a luz de controle  se apague no instrumento combinado, esta irá piscar indicando a necessidade de interromper o procedimento de partida ⇒ Página 152 .

Para temperaturas de funcionamento do sistema de partida aquecida abaixo de 0° C, sob condições severas de funcionamento do motor como, por exemplo, bateria do veículo fraca, baixa qualidade de combustível, revisões do motor não realizadas ⇒ caderno *Manutenção e garantia*, luz de controle de emissões do sistema de escape (OBD) acesa ⇒ Página 260, etc, poderá ser necessária mais que uma tentativa de partida.

Para que não ocorra dificuldade na partida com o motor frio, após o abastecimento com combustível diferente do presente no tanque de combustível, o veículo deverá percorrer aproximadamente 5 quilômetros para o reconhecimento do novo combustível ou mistura ⇒ Página 188.

Em caso de falha em algum componente do sistema de partida aquecida, a luz de controle  irá acender e permanecer acesa após o motor entrar em funcionamento. Caso isto aconteça, poderá ocorrer dificuldade na partida com o motor frio e recomenda-se que o sistema seja verificado por uma Concessionária Volkswagen ou por uma empresa especializada.

### NOTA

- Se o veículo TOTALFLEX ficar imobilizado por “falta de combustível”, será necessário abastecer o veículo com o mesmo tipo do último combustível utilizado - gasolina ou etanol.
- Se for necessário abastecer o tanque com combustível diferente do que estava sendo utilizado, poderá ocorrer:
  - Dificuldade na partida com o motor frio.
  - Perceptíveis quedas no rendimento do motor.
- O veículo deverá percorrer aproximadamente 5 quilômetros para reconhecer o novo combustível, para que não ocorra uma das situações acima.



Durante o abastecimento, combustíveis podem ser derramados no solo e poluir o meio ambiente. Para que isso não ocorra é necessário realizar o abastecimento em postos autorizados, que possuem um correto sistema de coleta e descarte de fluidos.

# Bateria do veículo

## Introdução ao tema

Neste capítulo encontram-se informações relativas aos seguintes temas:

Luz de advertência .....	215
Verificar o nível de eletrólito da bateria do veículo .....	215
Carregar, substituir, desconectar ou conectar a bateria do veículo .....	216





A bateria do veículo é parte integrante do sistema elétrico do veículo.

Nunca trabalhar com o sistema elétrico se não estiver familiarizado com os procedimentos necessários e com as precauções de segurança geralmente válidas e se tiver à disposição somente ferramentas inapropriadas ⇒ ! Nesse caso, deixar que seja feito por uma empresa especializada. Para isso, a Volkswagen recomenda as Concessionárias Volkswagen. Trabalhos inapropriados podem causar ferimentos graves.

### Quantidade e local de instalação da bateria do veículo

A bateria do veículo encontra-se no compartimento do motor.

### Significados dos alertas na bateria do veículo

Símbolo	Significado
	Usar sempre óculos de proteção!
	O eletrólito da bateria é fortemente corrosivo. Usar sempre luvas e óculos de proteção!
	Fogo, faíscas, fumo e luz exposta são proibidos!
	Ao carregar a bateria do veículo é produzida uma mistura de gases altamente explosiva!
	Manter a bateria do veículo e o seu eletrólito longe do alcance de crianças!

### Informações e alertas complementares:

- ⇒ caderno *Manutenção e garantia*
- Preparações para trabalhos no compartimento do motor ⇒ Página 196
- Acessórios, reposição de peças, reparos e modificações ⇒ Página 247

## ADVERTÊNCIA

O trabalho com a bateria do veículo e com o sistema elétrico pode causar queimaduras químicas, incêndios ou choques elétricos graves. Antes de qualquer procedimento, ler e observar sempre os seguintes alertas e precauções de segurança:

- Antes de qualquer trabalho com a bateria do veículo, desligar a ignição e todos os consumidores elétricos e desconectar o cabo do polo negativo da bateria do veículo.
- Manter crianças longe do eletrólito da bateria e da bateria.
- Usar sempre óculos de proteção.
- O eletrólito da bateria é muito agressivo. Ele pode queimar a pele e provocar perda da visão. Ao manusear a bateria do veículo, proteger principalmente as mãos, os braços e os olhos de respingos de eletrólito.
- Não fumar e nunca trabalhar próximo de chamas expostas ou de faíscas.
- Evitar a produção de faíscas por cabos e aparelhos elétricos, bem como de descargas eletrostáticas.
- Nunca por os polos da bateria em curto-circuito.
- Nunca utilizar uma bateria danificada, havendo a necessidade de substituí-la imediatamente, sob o risco da bateria explodir.
- Uma bateria descarregada pode congelar em temperaturas em torno de 0° C. Em caso de congelamento, a bateria também deve ser substituída imediatamente.
- Nos veículos com sistema de airbag, assegurar-se que não haja pessoas no interior do veículo durante a substituição da bateria. Em caso de uma pane elétrica, os airbags podem ser acionados acidentalmente e provocar ferimentos graves ou até fatais nos ocupantes do veículo.

## NOTA

- Nunca desconectar a bateria do veículo com a ignição ligada ou com o motor em funcionamento nem conectá-la a outra, pois senão o sistema elétrico e os componentes eletrônicos podem ser danificados. ▶



**!** **NOTA (continuação)**

- Não expor a bateria do veículo por períodos prolongado à luz solar direta, pois os raios ultravioletas podem danificar a carcaça da bateria.
- Com o veículo parado por um longo período, proteger a bateria do veículo do frio, de modo que não “congele” e, assim, seja destruída.

 Nunca instalar uma bateria danificada ou que não tenha uma boa vedação. Eliminar a bateria como resíduo dentro das normas de defesa do meio ambiente ⇒ Página 216, *Carregar, substituir, desconectar ou conectar a bateria do veículo.* ◀

## Luz de advertência



Em primeiro lugar, ler e observar as informações introdutórias e as indicações de segurança  na página 214.

Acesa	Causa possível	Solução
	Alternador avariado.	Procurar uma Concessionária Volkswagen ou uma empresa especializada. Mandar verificar o sistema elétrico. Desligar os consumidores elétricos desnecessários. A bateria do veículo não é carregada pelo alternador durante a condução.

Ao ligar a ignição, algumas luzes de advertência e de controle se acendem rapidamente para verificação da função. Elas se apagam após alguns segundos.

### **ADVERTÊNCIA**

A observância das luzes de advertência acesas e das mensagens de texto é essencial para a segurança do condutor e dos passageiros, evitando possíveis paradas do veículo, bem como eventuais acidentes.

### **ADVERTÊNCIA (continuação)**

- Nunca ignorar as luzes de advertência acesas e as mensagens de texto.
- Parar o veículo assim que possível em um local seguro a todos os passageiros do veículo e aos demais condutores.

### **!** **NOTA**

Observar sempre as luzes de controle acesas e as mensagens de texto para evitar danos no veículo. ▶

## Verificar o nível de eletrólito da bateria do veículo



Em primeiro lugar, ler e observar as informações introdutórias e as indicações de segurança  na página 214.

Controlar regularmente o nível de eletrólito da bateria com altas quilometragens, em países de clima quente e em uma bateria do veículo antiga. No mais, a bateria do veículo não requer manutenção.

### Preparações

- Preparar o veículo para trabalhos no compartimento do motor ⇒ Página 196.
- Abrir tampa do compartimento do motor  ⇒ Página 196.

### Verificar o nível do eletrólito da bateria

- Providenciar iluminação suficiente para poder reconhecer nitidamente as cores. Jamais utilizar chamas expostas ou objetos incandescentes como iluminação.
- O visor redondo na parte superior da bateria do veículo muda de cor dependendo do nível do eletrólito.
- Bater levemente no visor, para eliminar eventuais bolhas de ar que poderiam alterar a cor. ▶

Cor	Ação
Amarelo-claro ou in-color	Nível de eletrólito da bateria do veículo baixo demais. A bateria do veículo deve ser verificada por uma Concessionária Volkswagen ou por uma empresa especializada e, se necessário, substituída.

Eventuais cores diferentes destinam-se ao diagnóstico da bateria em uma Concessionária Volkswagen ou em uma empresa especializada.

### ⚠️ ADVERTÊNCIA

O trabalho com a bateria do veículo pode causar queimaduras químicas, explosões ou choques elétricos graves.

### ⚠️ ADVERTÊNCIA (continuação)

- Usar sempre luvas e óculos de proteção!
- O eletrólito da bateria é muito agressivo. Ele pode queimar a pele e provocar a perda da visão. Ao manusear a bateria do veículo, proteger principalmente as mãos, os braços e os olhos de respingos de eletrólito.
- Nunca virar a bateria do veículo. Eletrólito pode sair das aberturas de ventilação e causar queimaduras químicas.
- Jamais abrir uma bateria do veículo.
- Em caso de respingos de eletrólito na pele ou nos olhos, lavar imediatamente a área afetada com água fria por alguns minutos. Então procurar imediatamente um médico.
- Em caso de ingestão do eletrólito, procurar um médico imediatamente.

## Carregar, substituir, desconectar ou conectar a bateria do veículo

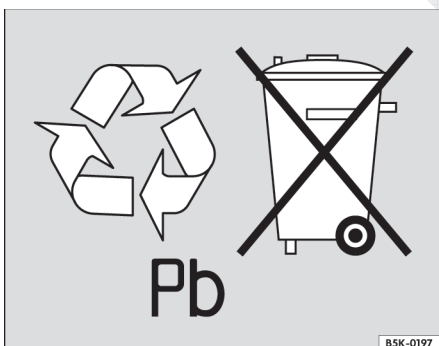

**Fig. 137** As baterias contêm substâncias tóxicas e a sua reciclagem é obrigatória. Por isso, é proibido o seu descarte / disposição com o lixo doméstico e a bateria deve ser devolvida ao revendedor, após a substituição.

Em primeiro lugar, ler e observar as informações introdutórias e as indicações de segurança ⚠️ na página 214.

### Carregar a bateria do veículo

A carga da bateria do veículo deve ser realizada por uma empresa especializada, pois a tecnologia da bateria do veículo instalada requer uma carga de tensão restrita ⇒ ⚠️. Para isso, a Volkswagen recomenda as Concessionárias Volkswagen.

### Substituir a bateria do veículo

A bateria do veículo é desenvolvida sob medida para o seu local de instalação e conta com atributos de segurança. Se a bateria do veículo precisar ser substituída, informar-se antes da compra em uma Concessionária Volkswagen sobre a compatibilidade eletromagnética, o tamanho e as exigências de manutenção, desempenho e segurança da nova bateria do veículo. A Volkswagen recomenda que a bateria do veículo seja substituída em uma Concessionária Volkswagen.

### Desconectar a bateria do veículo

Caso a bateria do veículo precise ser desconectada do sistema elétrico do veículo, observar o seguinte:

- Desligar a ignição e todos os consumidores elétricos.
- Destruar o veículo antes da desconexão, pois, caso contrário o sistema de alarme será disparado.
- Primeiramente, desconectar o cabo negativo e, então, o cabo positivo ⇒ ⚠️.

Se o veículo necessitar ficar imobilizado por um longo período ⇒ Página 245, desligue o cabo negativo da bateria do veículo, pois, caso contrário, a bateria poderá ser descarregada pelos consumidores de corrente existentes no veículo, impossibilitando a partida do motor. ▶

## Conectar a bateria do veículo

- Antes da reconexão da bateria do veículo, desligar a ignição e todos os consumidores elétricos.
- Primeiramente deve ser conectado o cabo positivo e, então, o cabo negativo ⇒ .
- Ajustar o relógio ⇒ Página 19.
- Restabelecer o funcionamento do sistema de acionamento automático de abertura e fechamento dos vidros ⇒ Página 60.

Em caso de problemas na partida e na marcha lenta, ligar a ignição durante 30 segundos e depois desligar. Em seguida, dê a partida no motor.

Após conectar uma bateria do veículo e ligar a ignição, podem se acender diversas luzes de controle. Elas se apagam após alguns segundos. Caso as luzes de controle continuem acesas, procurar uma Concessionária Volkswagen ou uma empresa especializada para verificação do veículo.

Se a bateria do veículo tiver ficado desconectada por longo períodos, o próximo serviço que ocorrer pode não ser mostrado ou calculado corretamente ⇒ Página 19. Observar os intervalos máximos de manutenção permitidos no ⇒ caderno *Manutenção e garantia*.

## Desligamento automático dos consumidores

Por meio de um gerenciamento inteligente da rede elétrica, em caso de grande exigência da bateria do veículo, diferentes medidas são tomadas para evitar a descarga da bateria do veículo:

- A rotação de marcha lenta é aumentada para que o alternador forneça mais corrente.
- Se necessário, limita-se o desempenho dos grandes consumidores de energia ou os desliga totalmente, em caso de emergência.
- Ao ligar o motor, a alimentação de tensão da tomada 12 V e do acendedor de cigarro pode ser temporariamente interrompida.

Não é sempre que o gerenciamento da rede elétrica pode evitar que a bateria do veículo seja descarregada. Isso pode ocorrer se a ignição permanecer ligada com o motor desligado por longos períodos ou se a luz de posição ficar acesa por muito tempo com o veículo estacionado.

## Por que motivo a bateria do veículo se descarrega?

- Longos períodos sem ligar o motor, principalmente se a ignição tiver ficado ligada.
- Uso de consumidores elétricos com o motor parado.

## ADVERTÊNCIA

O uso de baterias do veículo incorretas ou a sua fixação imprópria podem causar curto-circuitos, incêndios e ferimentos graves.

- Utilizar somente baterias no veículo sem necessidades de manutenção e protegidas contra vazamentos que possuam as mesmas características, especificações e dimensões da instalada de fábrica.
- Nos veículos com sistema de airbag, assegurar-se que não haja pessoas no interior do veículo durante a substituição da bateria. Em caso de uma pane elétrica, os airbags podem ser acionados acidentalmente e provocar ferimentos graves ou até fatais nos ocupantes do veículo.

## ADVERTÊNCIA

Ao carregar a bateria do veículo é produzida uma mistura de gases altamente explosiva.

- Carregar a bateria do veículo somente em recintos bem ventilados.
- Nunca carregar uma bateria do veículo congelada ou que tenha sido descongelada. Uma bateria do veículo descarregada pode congelar em temperaturas em torno de 0 °C.
- Substituir sem falta uma bateria do veículo que já tenha congelado.
- Cabos de conexão que não tenham sido conectados corretamente podem causar um curto-circuito. Primeiramente, conectar o cabo positivo, para então conectar o cabo negativo.

## NOTA

- Nunca desconectar a bateria do veículo com a ignição ligada ou com o motor em funcionamento nem conectá-la a outra, pois senão o sistema elétrico e os componentes eletrônicos podem ser avariados.
- Nunca conectar na tomada 12 V ou no acendedor de cigarro acessórios que forneçam corrente para carregar a bateria do veículo, como painéis solares ou carregadores de baterias. Caso contrário o sistema elétrico do veículo pode ser avariado.



As baterias contêm substâncias tóxicas, como ácido sulfúrico e chumbo. Por isso, é proibido o seu descarte / disposição com o lixo doméstico. A legislação determina procedimentos específicos de descarte / disposição de baterias usadas. Para sua maior segurança e conforto, a Volkswagen recomenda fazer a substituição da

bateria do veículo somente em uma Concessionária Volkswagen ou em uma empresa especializada.

 A solução ácida e o chumbo contidos na bateria, se descartados de forma incorreta, podem contaminar o solo, subsolo e as águas. O

consumo de águas contaminadas por chumbo pode causar hipertensão arterial, severos distúrbios gastrointestinais e anemias (desânimo, fraqueza e sonolência). 

COPPIA

# Conservação e manutenção do veículo

## Conservar e limpar a parte externa do veículo

### Introdução ao tema

Neste capítulo encontram-se informações relativas aos seguintes temas:

Lavar o veículo	220
Lavagem com lavador de alta pressão	221
Limpar os vidros e os espelhos retrovisores externos	222
Limpar e substituir as palhetas dos limpadores do para-brisa	223
Conservar e polir a pintura do veículo	224
Limpar e conservar as peças cromadas e de alumínio	224
Limpar os aros	225
Conservar as vedações de borracha	225
Descongelar o cilindro da fechadura das portas	225
Proteção da parte inferior do veículo	226
Cavidades ocas	226
Limpar o compartimento do motor	226

A conservação frequente e especializada contribui para a **manutenção do valor** do veículo. A conservação adequada pode ser uma das condições para o reconhecimento do direito de cobertura em garantia contra danos de corrosão e problemas de pintura na carroceria.

Produtos próprios de conservação adequados podem ser obtidos em uma Concessionária Volkswagen.

#### Informações e alertas complementares:

- Travamento central e sistema de travamento → Página 48
- Preparações para trabalhos no compartimento do motor → Página 196
- Conservar e limpar o interior do veículo → Página 228
- Acessórios, reposição de peças, reparos e modificações → Página 247

#### ADVERTÊNCIA

**Produtos de conservação podem ser tóxicos e perigosos. Produtos de conservação inadequados e a sua utilização imprópria podem causar acidentes, bem como ferimentos, queimaduras e envenenamento graves.**

#### ADVERTÊNCIA (continuação)

- Manter os produtos de conservação somente em recipientes originais fechados.
- Observar as informações da embalagem.
- Jamais utilizar latas de alimento vazias, garrafas ou outros recipientes para o armazenamento de produtos de conservação, já que seu conteúdo nem sempre pode ser reconhecido pelas pessoas como produto de conservação.
- Manter todos os produtos de conservação fora do alcance de crianças.
- Durante a utilização podem ser liberados vapores nocivos. Por isso utilizar produtos de conservação somente ao ar livre ou em recintos bem ventilados.
- Jamais utilizar combustível, terebentina, óleo do motor, removedor de esmaltes ou outros líquidos muito voláteis para conservação, lavagem ou limpeza do veículo. Eles são tóxicos e bastante inflamáveis.

#### ADVERTÊNCIA

A conservação e a limpeza inapropriada de peças do veículo podem prejudicar os equipamentos de segurança do veículo e, com isso, causar ferimentos graves.

- Limpar e conservar as peças do veículo somente de acordo com as instruções do fabricante.
- Utilizar os produtos de limpeza liberados ou recomendados.

#### NOTA

Produtos de limpeza com solventes agredem os materiais e podem danificá-los.

#### NOTA



Nunca tentar remover sujeiras, lama ou pó com a superfície do veículo seca. Não utilizar também com essa finalidade um pano ou esponja secos, para não riscar a pintura nem os vidros do veículo. Sujeiras, lama e pó devem ser amolecidos com água, antes de serem removidos. ►

 Lavar o veículo somente em locais especialmente previstos para isso, para que a água com eventuais resíduos de óleo, gordura ou combustível não entre na rede de esgoto. Em algumas regiões, é proibido lavar os veículos fora dos locais especialmente reservados para esta finalidade.

 Ao adquirir produtos de conservação, dê preferência a produtos ecologicamente corretos.

 Restos de produtos de conservação não devem ser descartados no lixo doméstico. Observe as informações da embalagem. ◀

## Lavar o veículo

 **Em primeiro lugar, ler e observar as informações introdutórias e as indicações de segurança  na página 219.**

Quanto mais tempo restos de insetos, excrementos de pássaros, resinas de árvores, poeira urbana ou industrial, piche, fuligem e outros sedimentos agressivos permanecerem na superfície do veículo, mais duradouro é o seu efeito destrutivo. Altas temperaturas, bem como a forte incidência de radiação solar, fortalecem o seu efeito corrosivo. Lavar cuidadosamente e em intervalos regulares também a **parte inferior** do veículo.

### Sistema de lavagem automático

**Observar as orientações disponibilizadas no sistema de lavagem automático.** Antes de uma lavagem automática, tomar as precauções usuais, como, por exemplo, fechar todos os vidros e dobrar os espelhos retrovisores externos, para evitar danos. Se o veículo possuir peças anexas como, por exemplo, spoiler, bagageiro ou antena, informar obrigatoriamente o operador do sistema de lavagem automático ⇒ .

A pintura do veículo é tão resistente que o veículo geralmente pode ser lavado sem problemas em sistemas de lavagem automáticos. No entanto, o desgaste real da pintura depende muito da estrutura do sistema de lavagem automático. A Volkswagen recomenda a lavagem em sistemas de lavagem automáticos sem escovas.

Para remover eventuais resíduos de lavagem dos vidros e, assim, evitar atrito dos limpadores do para-brisa, observar as seguintes orientações ⇒ Página 222, *Limpar os vidros e os espelhos retrovisores externos.*

### Lavagem manual

Ao lavar o veículo manualmente, amolecer primeiramente a sujeira com água em abundância e enxaguar tanto quanto possível.

Em seguida, limpar o veículo com uma **esponja macia**, com uma **luva de lavagem** ou uma **escova**, fazendo pouca pressão. Começar pelo teto e continuar de cima para baixo. Utilizar um **xampu de limpeza** somente em sujeiras persistentes.

Enxaguar cuidadosamente a esponja ou a luva em intervalos curtos.

Por último, limpar as rodas, as soleiras e partes similares. Para isso, utilizar uma segunda esponja.

### ADVERTÊNCIA

**Peças pontiagudas do veículo podem ocasionar ferimentos.**

- Proteger as mãos e os braços de partes pontiagudas ao limpar, por exemplo, a parte inferior do veículo ou a parte interna das caixas de roda.

### ADVERTÊNCIA

**Após a lavagem do veículo, o efeito de frenagem pode sofrer atraso, aumentando a distância de frenagem devido à umidade nos discos do freio e nas pastilhas do freio ou ao seu congelamento durante o inverno.**

- “Secar os freios e eliminar o gelo” por meio de manobras de frenagem cuidadosas. Proceder sem colocar os demais condutores em risco ou desprezar as determinações legais.

### NOTA

- A temperatura da água não deve estar acima de +60 °C.
- Para evitar danos à pintura, não lavar o veículo sob luz solar direta.
- Não utilizar esponjas de insetos, esponjas ásperas ou similares, pois a superfície pode ser danificada.
- Limpar o farol com um pano ou esponja úmidos, nunca secos. Utilizar preferencialmente água com sabão. ▶

**! NOTA (continuação)**

- Lavagem do veículo em climas frios: ao lavar o veículo com uma mangueira, não dirigir o jato de água diretamente sobre as fechaduras ou juntas da porta ou tampa. As fechaduras e as vedações podem congelar!

**! NOTA**

Antes de utilizar um sistema de lavagem automático, observar obrigatoriamente os seguintes pontos para evitar danos no veículo:

**! NOTA (continuação)**

- Comparar a bitola do veículo com a distância dos trilhos do sistema de lavagem automático para não danificar os aros e os pneus!
- Desligar o sensor de chuva e de luz antes que o veículo seja movido para um lava-rápido.
- Comparar a altura e a largura do veículo com a altura e a largura de passagem do sistema de lavagem automático!
- Rebater os espelhos retrovisores externos.
- Para evitar danos à pintura da tampa do compartimento do motor, rebater as palhetas dos limpadores do para-brisa sobre o para-brisa quando estiverem secas. Não deixar as palhetas caírem!

## Lavagem com lavador de alta pressão



Em primeiro lugar, ler e observar as informações introdutórias e as indicações de segurança na página 219.

Ao lavar o veículo com um lavador de alta pressão, seguir obrigatoriamente as orientações de utilização do lavador de alta pressão. Isso é válido principalmente para a **pressão** e a **distância do jato** ⇒ .

A lavagem do veículo com água a alta pressão pode fazer com que a água entre no veículo. Evitar utilizar um lavador de alta pressão a uma distância inferior a 30 cm da superfície do veículo. A utilização de um lavador de alta pressão superior a 8.000 kPa (80 bar) pode levar a danos ou remoção da pintura e adesivos.

Manter grande distância de materiais muito maleáveis como tubos de borracha e materiais isolantes, bem como dos sensores do controle de distância de estacionamento. Os sensores do controle de distância de estacionamento estão localizados no para-choque traseiro ⇒ .

Em nenhuma hipótese utilizar **bicos de jato circular** ou **tubeiras** ⇒ .

**! ADVERTÊNCIA**

O uso inadequado de lavadores de alta pressão pode causar danos permanentes nos pneus e outros materiais, visíveis ou não. Isso pode causar acidentes e ferimentos graves.

- Manter distância suficientemente entre o bico do jato e os pneus.

**! ADVERTÊNCIA (continuação)**

- Jamais limpar os pneus com bicos de jato circular (“tubeiras”). Mesmo com uma distância relativamente grande e um curto tempo de exposição, isso pode resultar em danos visíveis ou não visíveis nos pneus.

**! ADVERTÊNCIA**

Após a lavagem do veículo, o efeito de frenagem pode sofrer atraso, aumentando a distância de frenagem devido à umidade nos discos de freio e nas pastilhas de freio ou ao seu congelamento durante o inverno.

- “Secar os freios e eliminar o gelo” por meio de manobras cuidadosas de frenagem. Proceder sem colocar os demais condutores em risco ou desprezar as determinações legais.

**! NOTA**

- A temperatura da água não deve ser superior a +60 °C.
- Para evitar danos à pintura, não lavar o veículo sob luz solar direta.
- Para que o controle de distância de estacionamento funcione corretamente, os sensores no para-choque devem estar limpos e sem gelo. Durante a limpeza com lavadores de alta pressão ou jato de vapor, somente borrifar os sensores rapidamente, mantendo sempre uma distância superior a 10 cm.

#### 📖 NOTA (continuação)

- Não limpar os vidros congelados ou cobertos de gelo com lavadores de alta pressão.

#### 📖 NOTA (continuação)

- Lavagem do veículo em clima frio: ao jogar água no veículo com uma mangueira, não dirigir o jato de água diretamente sobre as fechaduras ou juntas da porta ou da tampa. As fechaduras e as vedações podem congelar! ◀

## Limpar os vidros e os espelhos retrovisores externos



Em primeiro lugar, ler e observar as informações introdutórias e as indicações de segurança ⚠ na página 219.

### Limpeza dos vidros e dos espelhos retrovisores externos

Umedecer os vidros e os espelhos retrovisores externos com um produto limpa-vidros padrão à base de álcool.

Secar a superfície dos vidros com uma flanela limpa ou com um pano que não solte fiapos. Um pano que foi usado para limpar as superfícies pintadas do veículo contém resíduos gordurosos de conservantes, e por isso, podem sujar as superfícies dos vidros.

Resíduos de borracha, óleo, gordura ou silicone podem ser removidos com produto de limpeza de vidro ou removedores de silicone ⇒ 📖.

### Remover resíduos de cera

Sistemas de lavagem automáticos de veículos ou produtos de conservação podem deixar **resíduos de cera** sobre as superfícies dos vidros. Esses resíduos de cera podem ser removidos somente com um produto de limpeza especial ou com panos de limpeza. Resíduos de cera nos vidros podem causar atrito dos limpadores do para-brisa. A Volkswagen recomenda remover os resíduos de cera dos vidros com um pano de limpeza após cada lavagem do veículo.

O atrito pode ser evitado ao adicionar um produto de limpeza de vidro com propriedades removedoras de cera no reservatório de água dos lavadores do para-brisa. Ao adicionar o produto de conservação, respeitar as proporções de mistura recomendadas. Produtos de limpeza removedores de gordura não conseguem remover tais resíduos de cera ⇒ 📖.

Produtos de limpeza especiais ou panos de limpeza para vidros podem ser adquiridos em uma Concessionária Volkswagen. Para remover os resíduos de cera, a Volkswagen recomenda os seguintes produtos de limpeza:

- Em estações quentes, produto de limpeza de vidro para verão G 052 184 A1. Proporção de mistura de 1:100 (uma parte do concentrado para 100 partes de água) no reservatório de água dos lavadores do para-brisa.
- Produto de limpeza de vidro para o ano inteiro G 052 164 A2. Proporção de mistura no inverno, até -18 °C, de 1:2 (uma parte do concentrado para duas de água). Em outros casos, proporção de 1:4 no reservatório de água dos lavadores do para-brisa.
- Panos de limpeza para vidros G 052 522 A1 para todos os vidros e espelhos retrovisores externos.

### Remover a neve

Remover a neve de todos os vidros e espelhos retrovisores externos com uma pequena escova.

### Remover o gelo

Para remover o gelo, utilizar preferencialmente um spray anticongelante. Ao utilizar um raspador de gelo, movimentá-lo somente em uma direção, **sem** movê-lo para frente e para trás. Ao fazer o movimento de volta a sujeira pode riscar os vidros.

### ⚠ ADVERTÊNCIA

**Vidros sujos e embaçados reduzem a visibilidade e aumentam o risco de acidentes e de ferimentos graves.**

- **Conduzir apenas quando for possível enxergar nitidamente através de todos os vidros do veículo.**
- **Retirar o gelo e a neve e desembaçar a superfície dos vidros, tanto por dentro quanto por fora.**

#### 📖 NOTA

- **Em nenhuma hipótese misturar os produtos recomendados com outros produtos no reservatório de água dos lavadores do para-brisa. Isso pode causar coagulação dos ingredientes e, com isso, provocar a obstrução das saídas de água dos lavadores.** ▶



**❗ NOTA (continuação)**

- Não retirar a neve ou o gelo dos vidros e dos espelhos retrovisores externos com água morna ou quente. Caso contrário, o vidro pode se partir!
- Os filamentos do desembaçador do vidro traseiro localizam-se na parte interna do vidro traseiro. Não colar etiquetas adesivas sobre os

**❗ NOTA (continuação)**

filamentos do desembaçador e jamais limpar a parte interna do vidro traseiro com produtos corrosivos ou que contenham ácidos ou outros ingredientes químicos.

## Limpar e substituir as palhetas dos limpadores do para-brisa

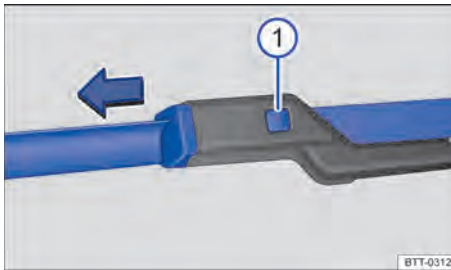

**Fig. 138** Substituir as palhetas dos limpadores do para-brisa.

Em primeiro lugar, ler e observar as informações introdutórias e as indicações de segurança na página 219.

O veículo é equipado de fábrica com palhetas dos limpadores do para-brisa revestidas com uma camada de grafite. O revestimento de grafite faz com que as palhetas dos limpadores do para-brisa deslizem silenciosamente sobre o vidro. Uma camada de grafite danificada pode, entre outros, elevar o nível de ruído durante a limpeza do para-brisa.

Verificar regularmente a condição das palhetas dos limpadores do para-brisa. Substituir **as palhetas dos limpadores do para-brisa com atrito danificadas** ou limpá-las se estiverem sujas ⇒ .

Palhetas dos limpadores do para-brisa danificadas devem ser substituídas imediatamente. As palhetas dos limpadores do para-brisa podem ser adquiridas em uma Concessionária Volkswagen ou em uma empresa especializada.

### Erguer e rebater para fora os braços dos limpadores do para-brisa

Para erguer ou rebater para fora um braço dos limpadores do para-brisa, segurá-lo **somente** pela área de fixação da palheta dos limpadores do para-brisa.

### Limpar as palhetas dos limpadores do para-brisa

- Erguer e rebater para fora os braços dos limpadores do para-brisa.
- Com um pano macio, remover cuidadosamente a poeira e a sujeira das palhetas dos limpadores do para-brisa.
- Em caso de sujeira pesada, limpar cuidadosamente as palhetas dos limpadores do para-brisa com uma esponja ou com um pano ⇒ .
- Baixar os braços dos limpadores do para-brisa de volta no para-brisa.

### Substituir as palhetas dos limpadores do para-brisa

- Erguer e rebater para fora os braços dos limpadores do para-brisa.
- Manter a tecla de destravamento ⇒ **Fig. 138** pressionada e, ao mesmo tempo, retirar a palheta dos limpadores do para-brisa no sentido da seta.
- Introduzir a nova palheta dos limpadores do para-brisa **de mesmo tamanho e modelo** no braço dos limpadores do para-brisa até encaixar.
- Baixar os braços dos limpadores do para-brisa de volta no para-brisa.

### ADVERTÊNCIA

**Palhetas dos limpadores do para-brisa gastas ou sujas reduzem a visibilidade e aumentam o risco de acidentes e ferimentos graves.**

- Substituir as palhetas dos limpadores do para-brisa sempre que estiverem danificadas ou gastas e não limpem mais os vidros de forma suficiente.

### NOTA

- Palhetas dos limpadores do para-brisa danificadas ou sujas podem riscar os vidros. ►



#### ⓘ NOTA (continuação)

- Produtos de limpeza com solventes, esponjas duras e outros objetos pontiagudos danificam o revestimento de grafite das palhetas dos limpadores do para-brisa durante a limpeza.

#### ⓘ NOTA (continuação)

- Não limpar os vidros com combustível, removedor de esmaltes, solventes de tinta ou líquidos semelhantes.

## Conservar e polir a pintura do veículo

 Em primeiro lugar, ler e observar as informações introdutórias e as indicações de segurança  na página 219.

### Conservar

Uma boa conservação protege a pintura do veículo. Assim que a água deixar de formar **gotas visíveis** sobre a superfície *limpa* da pintura do veículo, esta deve voltar a ser protegida com uma boa **cera conservante**.

Mesmo quando uma **cera conservante** for utilizada regularmente no sistema de lavagem automático, a Volkswagen recomenda que a pintura do veículo seja protegida ao menos duas vezes por ano com a aplicação de cera.

Os produtos para conservação da pintura são mencionados no site [www.volkswagen.com.br](http://www.volkswagen.com.br), na seção **Serviços, Serviços e Manutenção**, no item **Conservação e limpeza do veículo - externa**.

### Polir



Um polimento será necessário somente se a pintura do veículo perder o bom aspecto e quando não se obter mais brilho com o uso de produtos de conservação.

Se a pasta de polir utilizada não tiver componentes de conservação, a pintura do veículo precisará ser conservada em seguida.

#### ⓘ NOTA

- Para evitar danos, não aplicar produtos de polimento ou cera conservante sobre o farol, sobre as lanternas e sobre as peças de plástico ou pintadas com acabamento fosco.
- Não polir a pintura do veículo em ambientes com areia ou poeira ou se houver sujeira.

## Limpar e conservar as peças cromadas e de alumínio

 Em primeiro lugar, ler e observar as informações introdutórias e as indicações de segurança  na página 219.

- Umedecer um pano limpo, macio e que não solte fiapos e utilizá-lo para limpar as superfícies.
- Em caso de sujeira pesada, utilizar um produto de conservante especial **sem solvente**.
- Em seguida polir as peças cromadas e de alumínio com um pano macio e seco.

#### ⓘ NOTA (continuação)

- Não utilizar produtos para conservação com intensa ação abrasiva, por exemplo, creme de limpeza.
- Não utilizar esponjas para insetos, esponjas ásperas de cozinha ou similares.
- Não polir superfícies sujas.
- Não utilizar produtos de limpeza com solventes.
- Não utilizar ceras.

#### ⓘ NOTA

Para que as peças cromadas e de alumínio não sejam danificadas:

- Não limpar ou polir sob luz solar direta.
- Não limpar ou polir em ambiente com areia ou poeira.

#### ⓘ NOTA

Calotas centrais das rodas cromadas ou calotas integrais podem ser pintadas adicionalmente e não podem ser tratadas com conservantes à base de cromo ou polidores de alumínio. Ao invés disso, usar um produto de conservação da pintura e um produto de polimento de pintura comuns.

## Limpar os aros



**Em primeiro lugar, ler e observar as informações introdutórias e as indicações de segurança  na página 219.**

### Limpar as rodas de aço

Os resíduos de freio que aderem às rodas podem ser removidos com um produto de limpeza industrial. Por esse motivo, limpar as rodas de aço regularmente com uma esponja exclusiva para isso.

Danos na pintura das rodas de aço devem ser tratados antes que enferrujem.

### Limpar e conservar as rodas de liga leve

Limpar os resíduos de freio nas rodas de liga leve **a cada 2 semanas**. Em seguida, limpar as rodas com um produto de conservação sem ácidos. A Volkswagen recomenda aplicar cuidadosamente cera nas rodas **a cada 3 meses**.

Se os resíduos de freio não forem limpos regularmente, a liga leve sofrerá danos.

Para a limpeza, utilizar um produto de limpeza sem ácidos próprio para rodas de liga leve. Não utilizar pasta de polir para pintura ou outros produtos abrasivos na conservação das rodas.

Caso a camada de tinta protetora das rodas seja danificada (como, por exemplo, por pancadas de pedras), a avarias deve ser consertada imediatamente. 

## Conservar as vedações de borracha



**Em primeiro lugar, ler e observar as informações introdutórias e as indicações de segurança  na página 219.**

As vedações de borracha das portas, vidros etc. se mantêm mais flexíveis, vedam melhor e duram mais se tratadas regularmente com um produto específico para borracha.

Antes da aplicação, remover a poeira e a sujeira das vedações de borracha com o auxílio de um pano macio. 

## Descongelar o cilindro da fechadura das portas





**Em primeiro lugar, ler e observar as informações introdutórias e as indicações de segurança  na página 219.**

A Volkswagen recomenda utilizar um spray original Volkswagen com efeito hidratante e anticorrosivo para descongelamento do cilindro da fechadura das portas.

### **NOTA**

**A utilização de produtos para descongelamento com substâncias desengordurantes pode enferrujar o cilindro da fechadura das portas.** 

## Proteção da parte inferior do veículo

 Em primeiro lugar, ler e observar as informações introdutórias e as indicações de segurança  na página 219.



A parte inferior do veículo é protegida contra influências químicas e mecânicas. Durante a condução, a camada protetora de sua parte inferior pode sofrer avarias. Por isso, a Volkswagen recomenda que a camada protetora da parte inferior do veículo e do chassi seja verificada regularmente e consertada se necessário.

### CUIDADO

A proteção para a parte inferior do veículo e produtos anticorrosivos poderão se incendiar se entrarem em contato com o sistema de escape aquecido ou com outras partes quentes do motor.

- Não utilizar produtos anticorrosivos e de proteção da parte inferior do veículo no tubo do escapamento, nos catalisadores, nos escudos térmicos ou em outras peças quentes do veículo.

## Cavidades ocas

 Em primeiro lugar, ler e observar as informações introdutórias e as indicações de segurança  na página 219.



Todas as cavidades expostas à corrosão são submetidas, de fábrica, a uma proteção de longa duração.

Esta conservação não precisa ser verificada nem retocada. Se, com temperaturas externas elevadas, escorrer um pouco de cera das cavidades, ela poderá ser removida com uma espátula de plástico e benzina.



Antes de remover a cera escorrida com benzina é necessário verificar as prescrições de segurança e de defesa do meio ambiente referentes a este produto.

## Limpar o compartimento do motor

 Em primeiro lugar, ler e observar as informações introdutórias e as indicações de segurança  na página 219.

O compartimento do motor é uma área do veículo perigosa ⇒ Página 196.

A limpeza do compartimento do motor deve ser realizada por uma Concessionária Volkswagen ou por uma empresa especializada. Uma limpeza inadequada pode causar, entre outros, a remoção da proteção anticorrosiva e danos aos componentes elétricos do veículo. Além disso, a água pode chegar ao interior do veículo por meio da caixa coletora de água ⇒ .

Caso o compartimento do motor fique muito sujo, procurar sempre uma empresa especializada para a limpeza do compartimento do motor. Para isto, a Volkswagen recomenda as Concessionárias Volkswagen.

### Caixa coletora de água

A caixa coletora de água está localizada no compartimento do motor, entre o para-brisa e o motor e sob uma cobertura perfurada. O ar ambiente é sugado da caixa coletora de água para o interior do veículo por meio do sistema de aquecimento e ventilação ou do ar-condicionado.

Remover regularmente folhagens e outros objetos soltos da cobertura da caixa coletora de água, com as mãos ou com o auxílio de um aspirador.

### ADVERTÊNCIA

Todos os trabalhos no motor ou no compartimento do motor podem resultar em ferimentos, queimaduras e risco de acidentes e de incêndio!

**⚠️ ADVERTÊNCIA (continuação)**

- **Antes dos trabalhos, tomar conhecimento das ações necessárias e das precauções de segurança geralmente válidas ⇒ Página 196, *Preparações para trabalhos no compartimento do motor.***
- **A Volkswagen recomenda que os trabalhos sejam realizados em uma Concessionária Volkswagen.**

**❗ NOTA**

A água introduzida manualmente na caixa coletora de água (ao usar um lavador de alta pressão, por exemplo) pode causar danos graves ao veículo.

 Considerando que em uma lavagem do motor são arrastados pela água restos de combustível, lubrificantes e óleos, a água contaminada precisa ser purificada por meio de um separador de óleo. Por isso, o motor somente deve ser lavado em casos extremos e em locais apropriados. <

# Conservar e limpar o interior do veículo

## Introdução ao tema

Neste capítulo encontram-se informações relativas aos seguintes temas:

Manuseio do revestimento dos bancos .....	229
Limpar estofamentos, revestimentos em tecido e Alcantara® .....	229
Conservar e limpar revestimentos em couro natural .....	231
Limpar revestimentos em couro artificial .....	232
Limpar os porta-objetos, os porta-copos e o cinzeiro .....	232
Limpar e conservar as peças de plástico, os elementos decorativos de madeira e o painel de instrumentos .....	232
Limpar os cintos de segurança .....	233

Tecidos de peças de roupa modernos, como jeans escuro por exemplo, muitas vezes não possuem fixação suficiente em seu tingimento. Em caso de revestimentos de bancos claros (em tecido ou couro), e mesmo seguindo as determinações de uso, podem ocorrer manchas nitidamente visíveis causadas pelo desbotamento destes tecidos de peças de roupa. Nestes casos, não se trata de uma falha no revestimento, mas sim de falta de fixação da cor nos tecidos da peça de roupa.

Quanto mais tempo manchas, sujeiras e outras sedimentações permanecerem sobre a superfície das partes do veículo e estofamentos, mais difícil poderá ser a limpeza e conservação. Assim sendo, longos tempos de exposição podem fazer com que manchas, sujeiras e sedimentações não possam mais ser removidas.

### Informações e alertas complementares:

- Conservar e limpar a parte externa do veículo ⇒ Página 219
- Acessórios, reposição de peças, reparos e modificações ⇒ Página 247

### ADVERTÊNCIA

**Produtos de conservação podem ser tóxicos e perigosos. Produtos de conservação inadequados e sua utilização imprópria podem causar acidentes, bem como ferimentos, queimaduras e envenenamentos graves.**

- **Manter os produtos de conservação somente em recipientes originais fechados.**

### ADVERTÊNCIA (continuação)

- Observar as informações da embalagem.
- Jamais utilizar latas de alimento vazias, garrafas ou outros recipientes para o armazenamento de produtos de conservação, já que seu conteúdo nem sempre pode ser reconhecido pelas pessoas como produto de conservação.
- Manter todos os produtos de conservação fora do alcance de crianças.
- Durante a utilização podem ser liberados vapores nocivos. Por isso utilizar produtos de conservação somente ao ar livre ou em recintos bem ventilados.
- Jamais utilizar combustível, terebentina, óleo do motor, removedor de esmaltes ou outros líquidos muito voláteis para conservação, lavagem ou limpeza do veículo. Eles são tóxicos e bastante inflamáveis.

### ADVERTÊNCIA

**A conservação e a limpeza inadequadas de peças do veículo podem prejudicar os seus equipamentos de segurança e, como consequência, causar ferimentos graves.**

- Limpar e conservar as peças do veículo somente de acordo com as instruções do fabricante.
- Utilizar os produtos de limpeza liberados ou recomendados.

### NOTA

- Produtos de limpeza, manchas, sujeiras e outras sedimentações com solventes agredem os materiais e podem danificá-los de forma irreparável, mesmo após um curto tempo de exposição.
- Remover as manchas, sujeiras e outras sedimentações o mais rápido possível e não permitir que elas sequem.
- Para evitar danos, contratar uma empresa especializada em limpeza para efetuar a remoção de manchas persistentes.



Produtos próprios de conservação são comercializados em Concessionárias Volkswagen.

## Manuseio do revestimento dos bancos



Em primeiro lugar, ler e observar as informações introdutórias e as indicações de segurança na página 228.

### Lista de controle

Para o manuseio e a conservação do revestimento dos bancos, observar ⇒

- ✓ Antes de entrar no veículo, fechar todos os fechos de velcro que possam entrar em contato com o estofamento ou revestimentos em tecido. Fechos de velcro abertos podem causar danos ao estofamento e aos revestimentos em tecido.
- ✓ Para prevenir danos ao estofamento e revestimentos em tecido, evitar o contato direto de objeto pontiagudos e apliques. Apliques são, por exemplo, zíperes, colchetes e pedras decorativas em peças de roupas ou em cintos.
- ✓ Remover regularmente o pó, partículas de sujeira dos poros das dobras e costuras para evitar danos à superfície dos bancos por atrito constante.
- ✓ Verificar se a cor das roupas tem boa fixação para evitar manchas no revestimento dos bancos. Isto é válido principalmente para os revestimentos de bancos claros.

### NOTA

A inobservância da importante lista de controle para a conservação do revestimento dos bancos pode acarretar danos ou manchas no estofamento e nos revestimentos em tecido.

### NOTA (continuação)

- Observar a lista de controle e realizar as ações.



A Volkswagen recomenda contratar uma empresa especializada em limpeza para a remoção de possíveis manchas no revestimento dos bancos.

## Limpar estofamentos, revestimentos em tecido e Alcantara®



Em primeiro lugar, ler e observar as informações introdutórias e as indicações de segurança na página 228.

### Limpeza dos estofamentos em bancos com aquecimento e de bancos com ajuste elétrico ou com componentes do airbag:

No banco do condutor e no banco do passageiro podem haver componentes relevantes do airbag e conectores elétricos montados. Avariar, limpar e manipular de forma inadequada ou molhar estes assentos e encostos, além de danos ao sistema elétrico, pode causar danos ao sistema de airbag ⇒ .

Em bancos ajustáveis eletricamente e em superfícies com aquecimento existem componentes eletrônicos e conectores que podem ser danificados em caso de limpeza ou tratamento inadequado ⇒ . Isto também pode causar danos a outras partes do sistema elétrico do veículo.

Por este motivo, deve-se observar as seguintes orientações de limpeza:

- Não utilizar lavadores de alta pressão, jatos com vapor ou spray gelado.
- Não utilizar pastas ou soluções para lavagem.
- Em todo caso, evitar que os bancos sejam encharcados.
- Utilizar somente produtos de limpeza liberados pela Volkswagen.
- Em caso de dúvida, procurar uma empresa especializada em limpeza.

### Limpeza dos estofamentos em bancos sem aquecimento e de bancos sem ajuste elétrico ou sem componentes do airbag:

- Ler e observar as instruções de manuseio, orientações e alertas da embalagem antes da utilização de produtos de limpeza.
- Higienizar regularmente estofamentos, revestimentos em tecido, revestimento de bancos em Alcantara® e o carpete do assoalho com um aspirador de pó (ponteira de escova).
- Não utilizar lavadores de alta pressão, jatos com vapor ou spray gelado.

- Para a limpeza geral, utilizar uma esponja suave ou um tecido de microfibra sem fiapos ⇒ ❶.
- Limpar superfícies em Alcantara® com um pano de lã ou de algodão levemente umedecido ou com um tecido de microfibra sem fiapos ⇒ ❶.

A limpeza de sujeiras superficiais em geral, do estofamento ou dos revestimentos em tecido pode ser realizada com uma espuma de limpeza conforme o tipo de mancha na ⇒ Tab. na página 230.

Em caso de muita sujeira em geral no estofamento e revestimentos em tecido, deve-se informar sobre as possibilidades de limpeza adequadas em uma

Concessionária Volkswagen antes da limpeza. Se necessário, contratar uma empresa especializada em limpeza.

### Remover manchas

Na limpeza de manchas, pode ser necessário limpar não somente a mancha pontualmente, mas toda a superfície. Principalmente se ela estiver suja por marcas de uso em geral. Caso contrário, a superfície tratada pode se tornar mais clara que o restante da superfície. Em caso de dúvida, procurar uma empresa especializada em limpeza.

Tipo de manchas	Limpeza recomendada do banco e do estofamento
<i>Manchas de base aquosa</i> , como, por exemplo, café, suco de fruta ou refrigerantes.	<ul style="list-style-type: none"> <li>– Primeiramente, limpar a mancha o mais rápido possível com um pano seco e absorvente, para que o líquido não penetre no estofamento.</li> <li>– Para manchas mais difíceis, umedecer a esponja com um pulverizador e limpar a mancha com movimento em círculo.</li> <li>– Limpar com um pano seco e absorvente.</li> </ul>
<i>Manchas persistentes</i> , como, por exemplo, chocolate ou maquiagem.	<ul style="list-style-type: none"> <li>– Utilizar somente produtos de limpeza liberados pela Volkswagen.</li> <li>– Se necessário, contratar uma empresa especializada em limpeza para limpar o estofamento.</li> </ul>
<i>Manchas de base gordurosa</i> , como, por exemplo, óleo ou batom.	

### ⚠ PERIGO

Quando há avarias no sistema de airbag, é possível que ele seja acionado de forma imperfeita, não seja acionado ou seja acionado inesperadamente, o que pode causar ferimentos graves ou fatais.

- O sistema de airbag deve ser imediatamente verificado por uma Concessionária Volkswagen.

### ❗ NOTA

Se o estofamento dos bancos com possibilidade de ajuste elétrico ou com aquecimento ou com componentes do airbag for encharcado, os componentes elétricos e o sistema elétrico do veículo podem ser danificados.

- Um banco encharcado deve ser secado imediatamente e os componentes do sistema devem ser verificados por uma Concessionária Volkswagen ou por uma empresa especializada.
- Não utilizar higienizador a vapor, uma vez que ele faz com que a sujeira penetre mais profundamente, fixando-se nos tecidos.

### ❗ NOTA (continuação)

- Lavadores de alta pressão e sprays gelados podem danificar o estofamento.

### ❗ NOTA

- Limpar com uma escova de cerdas macias somente o carpete do assoalho e os tapetes! Outras superfícies de tecido podem ser danificadas pela escova.
- Se pastas ou soluções para lavagem forem utilizadas com um pano úmido ou uma esponja, após a secagem podem aparecer marcas no estofamento. Via de regra, estas marcas são de difícil remoção ou não podem mais ser removidas.

### ❗ NOTA

- O Alcantara® não pode ser encharcado em nenhuma hipótese.
- O Alcantara® não pode ser tratado com produtos para tratamento de couro, solventes, cera, graxa de sapatos, removedor de manchas ou similares.
- Não utilizar escovas para a limpeza com água, pois isso pode danificar a superfície do material.



## Conservar e limpar revestimentos em couro natural



**Em primeiro lugar, ler e observar as informações introdutórias e as indicações de segurança**  na página 228.

Em caso de dúvidas a respeito da limpeza e conservação do acabamento em couro do veículo, dirigir-se a uma Concessionária Volkswagen ou a uma empresa especializada.

### Conservação e tratamento

O couro natural é um material sensível.

- Utilizar regularmente, após cada limpeza, um creme de conservação com fator de proteção solar e efeito impregnante. Este creme nutre e hidrata o couro, tornando-o macio e estimulando sua respiração. Ao mesmo tempo, ele produz uma película protetora.
- Limpar o couro a cada dois-três meses, removendo a sujeira recente.
- Tratar o couro a cada seis meses com um produto de conservação de couro adequado ⇒ .
- Limpar com produtos de limpeza e de conservação em pouca quantidade, com um pano seco, de lã ou de algodão que não solte fiapos. Não colocar produtos de limpeza e de conservação diretamente sobre o couro.



- Remover manchas recentes de caneta esferográfica, tinta, batom e graxa de sapatos o mais rápido possível.
- Conservar a cor do couro. Retocar as regiões descoloridas com um creme para couro especial, conforme necessário
- Retirar o excesso com um pano macio.

### Limpeza

A Volkswagen recomenda utilizar, para a limpeza em geral, um pano de lã ou de algodão levemente umedecido com água.

Atentar para que o couro não seja encharcado em nenhum ponto e que a água não penetre pelas costuras.

**Antes da limpeza** do revestimento de couro, observar as seguintes orientações ⇒ Página 229, *Limpeza dos estofamentos em bancos com aquecimento e de bancos com ajuste elétrico ou com componentes do airbag*.

Tipo de manchas	Limpeza
<i>Sujeiras mais pesadas</i>	– Espalhar uma solução de detergente suave <sup>a)</sup> com um pano torcido. – Absorver pressionando levemente com um pano seco.
<i>Manchas de base aquosa, como, por exemplo, café, chá, sucos, sangue etc.</i>	– Remover as manchas enquanto ainda úmidas com um pano absorvente. – Utilizar um produto de limpeza apropriado para manchas já secas ⇒  .
<i>Manchas de base gordurosa, como, por exemplo, óleo, batom etc.</i>	– Remover as manchas enquanto ainda úmidas com um pano absorvente. – Utilizar um produto de limpeza apropriado para manchas que ainda não penetraram na superfície ⇒  .
<i>Manchas especiais, como, por exemplo, caneta esferográfica, esmalte de unhas, marcador, spray de tinta, graxa de sapatos etc.</i>	– Enxugar com um pano seco e absorvente. – Limpar com um removedor de manchas especial apropriado para couro.

<sup>a)</sup> Solução de sabão suave: duas colheres de sopa de sabão neutro em um litro de água.

### **NOTA**

- **O couro não pode ser tratado com solventes, cera, graxa de sapatos, removedor de manchas ou similares em nenhuma hipótese.**
- **Se uma mancha penetrar na superfície de couro após um longo tempo de exposição, a mancha não poderá mais ser removida.**



### **NOTA (continuação)**

- **Absorver imediatamente os líquidos derramados com um pano absorvente, pois a superfície do couro e as costuras não resistem por muito tempo à penetração de líquidos.**
- **Proteger o couro de exposição ao sol excessiva para evitar um desbotamento.**



Leves alterações de cor causadas pelo uso são normais.

## Limpar revestimentos em couro artificial

 Em primeiro lugar, ler e observar as informações introdutórias e as indicações de segurança  na página 228.

Antes da limpeza do revestimento de couro artificial, observar as seguintes orientações  
⇒ Página 229, *Limpar estofamentos, revestimentos em tecido e Alcantara®*.

Utilizar somente água e detergente neutro para a limpeza dos revestimentos em couro artificial.



### **NOTA**

O couro artificial não pode ser tratado com solventes, cera, graxa de sapatos, removedor de manchas ou similares em nenhuma hipótese. Estes ocasionam o ressecamento e o rompimento prematuro do material.

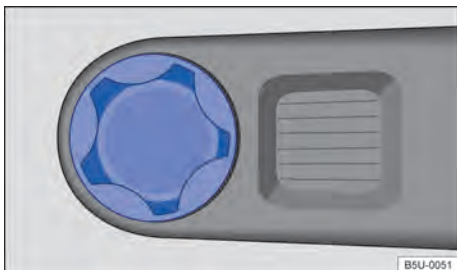
## Limpar os porta-objetos, os porta-copos e o cinzeiro



**Fig. 139** No console central: porta-copos traseiro.

 Em primeiro lugar, ler e observar as informações introdutórias e as indicações de segurança  na página 228.

### Limpar o porta-objetos e o porta-copos

Na base de alguns porta-objetos e porta-copos existe um dispositivo de borracha removível.



- Umedecer um pano limpo e sem fiapos com água e limpar as peças.
- Se isso não for suficiente, utilizar um produto de limpeza e conservação de plástico especial **sem solventes**.

### Limpar o cinzeiro

- Remover e esvaziar o cinzeiro.
- Limpar com uma toalha de limpeza comum.

Para a limpeza do apagador de cigarros e remoção dos restos de cinza, utilizar, por exemplo, um palito de dentes ou objeto similar.

## Limpar e conservar as peças de plástico, os elementos decorativos de madeira e o painel de instrumentos

 Em primeiro lugar, ler e observar as informações introdutórias e as indicações de segurança  na página 228.

- Umedecer um pano limpo e sem fiapos com água e limpar as peças.
- Tratar *peças de plástico (dentro e fora do veículo) e o painel de instrumentos* com um produto de limpeza e conservação de plástico **sem solventes** liberado pela Volkswagen ⇒ .
- Tratar os *elementos decorativos em madeira* com uma solução de sabão suave.

### **ADVERTÊNCIA**

O uso de produtos de limpeza com solventes torna a superfície dos módulos de airbag porosa. Em caso de um acidente com acionamento do airbag, as peças de material sintético que se soltam podem causar ferimentos graves.

- **Nunca tratar o painel de instrumentos e a superfície dos módulos do airbag com produtos de conservação com solvente.**

## ❗ NOTA

Alguns odorizadores de veículo apresentam substâncias em sua composição química que podem causar danos à estrutura, à superfície e à pintura de revestimentos internos do veículo. <

## Limpar os cintos de segurança



Em primeiro lugar, ler e observar as informações introdutórias e as indicações de segurança ⚠ na página 228.

Sujeira grossa no cadarço do cinto de segurança prejudica o enrolamento automático do cinto e, com isso, o funcionamento do cinto.

Os cintos de segurança jamais devem ser desmontados para limpeza.

- Remover a sujeira grossa com uma escova de cerdas macia ⇒ ⚠.
- Puxar o cinto de segurança sujo totalmente para fora e deixar o cadarço do cinto desenrolado.
- Limpar o cinto de segurança com solução de sabão *neutro*.
- Deixar secar por completo o tecido do cinto tratado.
- Recolher o cinto de segurança apenas se ele estiver totalmente seco.

### ⚠ ADVERTÊNCIA

Verificar regularmente o estado de todos os cintos de segurança. Se o tecido do cinto ou outros componentes do cinto estiverem danificados, eles devem ser desmontados e substituídos por uma Concessionária Volkswagen. Cintos de segurança danificados representam um grande perigo e podem causar ferimentos graves ou fatais.

### ⚠ ADVERTÊNCIA (continuação)

- Os cintos de segurança, bem como seus componentes, jamais devem ser higienizados quimicamente ou entrar em contato com líquidos corrosivos, solventes ou objetos cortantes. Isto prejudica profundamente a resistência do tecido do cinto.
- Um cinto de segurança limpo deve estar totalmente seco antes de ser recolhido, pois a umidade pode danificar o enrolador automático e prejudicar sua função.
- Jamais deixar objetos estranhos ou líquidos penetrarem nos engates dos fechos dos cintos de segurança. Isto pode limitar a funcionalidade dos fechos dos cintos de segurança e dos cintos.
- Nunca tentar reparar, modificar ou desmontar os cintos de segurança por conta própria.
- Substituir imediatamente os cintos de segurança danificados por cintos novos liberados para o veículo pela Volkswagen. Cintos de segurança que foram utilizados durante um acidente e, por isso, sofreram alongamento, devem ser substituídos em uma Concessionária Volkswagen. A substituição poderá ser necessária mesmo quando não houver um dano visível. Além disso, as ancoragens dos cintos de segurança devem ser verificadas. <

# Rodas e pneus

## Introdução ao tema

Neste capítulo encontram-se informações relativas aos seguintes temas:

Manuseio de rodas e pneus .....	235
Aros .....	236
Pneus novos e substituição dos pneus .....	237
Pressão dos pneus .....	238
Profundidade do perfil e indicador de desgaste .....	239
Danos nos pneus .....	240
Roda de emergência .....	241
Inscrição dos pneus .....	242

A Volkswagen recomenda que todos os trabalhos nas rodas e nos pneus sejam executados por uma empresa especializada. Empresas especializadas estão equipadas com todas as ferramentas e peças de reposição necessárias, têm o conhecimento técnico necessário e estão preparadas para o descarte adequado dos pneus usados. Para isso, a Volkswagen recomenda as Concessionárias Volkswagen.

### Informações e alertas complementares:

- Transportar ⇒ Página 117
- Condução com reboque ⇒ Página 130
- Frear, parar e estacionar ⇒ Página 158
- Conservar e limpar a parte externa do veículo ⇒ Página 219
- Informações ao consumidor ⇒ Página 255
- Ferramentas de bordo ⇒ Página 272
- Calotas ⇒ Página 275
- Troca das rodas ⇒ Página 280

### ADVERTÊNCIA

**Pneus desgastados ou danificados não são capazes de proporcionar o controle e efeito de frenagem totais do veículo.**

- Um manuseio inadequado de rodas e pneus pode reduzir a segurança de condução e causar acidentes e ferimentos graves.
- Utilizar somente pneus radiais de estrutura e tamanhos (diâmetros) iguais e com o mesmo perfil em todas as 4 rodas.

### ADVERTÊNCIA (continuação)

- Pneus novos precisam ser rodados, pois sua aderência e efeito de frenagem são, inicialmente, reduzidas. Para evitar acidentes e ferimentos graves, conduzir com a devida precaução durante os primeiros 600 km.
- Verificar regularmente a pressão dos pneus e manter sempre o valor de pressão dos pneus indicado. Uma pressão dos pneus mais baixa pode aquecer fortemente os pneus, podendo causar o soltamento da banda de rodagem e o estouro do pneu.
- Nunca dirigir com pneus danificados (furos, cortes, rasgos e bolhas) e desgastados. A condução com esses pneus pode causar o estouro dos pneus, acidentes e ferimentos graves. Pneus desgastados ou danificados devem ser substituídos imediatamente.
- Nunca exceder a velocidade máxima e a capacidade de carga permitidas para os pneus instalados.
- A eficiência dos sistemas de assistência ao condutor e dos sistemas de assistência de frenagem também depende da aderência dos pneus.
- Se, durante a condução, forem identificadas vibrações incomuns ou o veículo estiver puxando para um dos lados, parar imediatamente em um local seguro e verificar as rodas e os pneus quanto a danos.
- Para diminuir o risco de perda de controle da direção, de acidente ou de ferimentos graves, nunca soltar os parafusos de aros com o anel do aro parafusado.
- Não utilizar rodas ou pneus de procedência desconhecida. Rodas e pneus usados poderão estar danificados, mesmo se os danos não forem visíveis.
- Pneus velhos – mesmo se nunca usados – podem esvaziar ou estourar subitamente, principalmente em altas velocidades, e causar acidentes e ferimentos graves. Pneus com mais de 6 anos só devem ser utilizados em caso de emergência, com extremo cuidado e forma de condução igualmente cuidadosa, devendo ser substituídos imediatamente ao término da emergência.

**i** Por razões técnicas, aros de outros veículos normalmente não podem ser utilizados. Isto vale, sob certas circunstâncias, até mesmo para aros do mesmo modelo de veículo. Se necessário, consultar uma Concessionária Volkswagen. <

## Manuseio de rodas e pneus

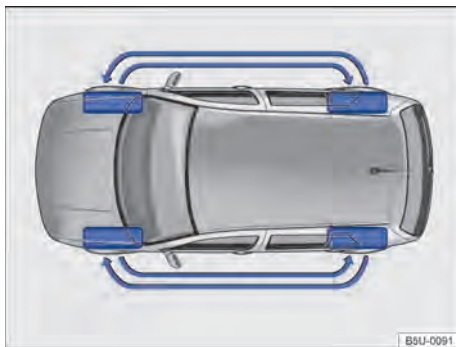



Fig. 140 Esquema para a troca das rodas.

**Em primeiro lugar, ler e observar as informações introdutórias e as indicações de segurança  na página 234.**

Os pneus são as peças do veículo que mais são submetidas a esforço e as que mais são depreciadas. Os pneus são muito importantes, uma vez que a estreita área de apoio dos pneus é o único contato do veículo com a rua.

O tempo de vida dos pneus depende da pressão dos pneus, da forma de condução, do manuseio e da instalação correta.

Pneus e aros são elementos de construção importantes. Os pneus e as rodas liberados pela Volkswagen são determinados para o modelo de veículo correspondente e contribuem decisivamente para um apoio satisfatório sobre a rua e para as características de condução seguras.

### Evitar danos aos pneus

- Passar por calçadas e similares lentamente e, sempre que possível, em ângulo reto.
- Verificar regularmente os pneus quanto a danos, como, por exemplo, furos, cortes, rasgos e bolhas.
- Remover corpos estranhos que se alojam no perfil do pneu e **não penetraram no interior do pneu** ⇒ Página 240.
- Pneus desgastados ou danificados devem ser substituídos imediatamente ⇒ Página 240.

- Verificar regularmente quanto a danos não visíveis nos pneus ⇒ Página 240.
- Nunca exceder a velocidade máxima e a capacidade de carga permitidas para os pneus instalados ⇒ Página 242.
- Proteger os pneus, inclusive o da roda de emergência, do contato com substâncias agressivas, inclusive gordura, óleo, gasolina e fluido do freio ⇒ .
- Repor as tampas das válvulas imediatamente em caso de perda.

### Pneus unidirecionais

Pneus unidirecionais foram desenvolvidos para rodar em somente uma direção. Em pneus unidirecionais, o flanco do pneu é marcado com setas ⇒ Página 242. A direção de rodagem indicada deve ser seguida obrigatoriamente. Somente assim as características de rodagem ideais referentes a aquaplanagem, capacidade de aderência, ruído e desgaste são garantidas.

Se, mesmo assim, um pneu for instalado na direção de rodagem contrária, conduzir obrigatoriamente com mais cuidado, uma vez que o pneu não está sendo mais utilizado segundo as indicações. Isto é especialmente importante em ruas molhadas. O pneu deve ser substituído ou montado na direção de rodagem correta o mais rápido possível.

### Trocar as rodas

Para o desgaste uniforme de todos os pneus, é recomendável um rodízio das rodas regular, conforme o esquema ⇒ Fig. 140. Com isso, todos os pneus alcançam um tempo de vida aproximadamente igual.

A Volkswagen recomenda que se verifique a necessidade de rodízio das rodas a cada serviço de manutenção preventiva, conforme descrito no ⇒ caderno *Manutenção e garantia*.

A Volkswagen recomenda que o rodízio das rodas seja feito por uma Concessionária Volkswagen ou por uma empresa especializada. ▶

## Pneus mais velhos do que 6 anos

Os pneus envelhecem por meio de processos físicos e químicos que podem prejudicar sua função. Pneus que estão armazenados por um tempo mais longo enrijecem e desgastam mais rápido que pneus que estão em uso constante.

A Volkswagen recomenda que pneus com seis anos ou mais sejam substituídos por pneus novos. Isto é válido também para a roda de emergência que aparente estar em bom estado e que não apresentem o desgaste mínimo do seu perfil permitido por lei ⇒ .

A idade de cada pneu pode ser constatada pela data de fabricação registrada no número de identificação do pneu (TIN) ⇒ Página 242.

## Armazenar os pneus

Sinalizar as rodas antes de sua desinstalação para que a mesma direção de rotação possa ser mantida na reinstalação (esquerda, direita, dianteira, traseira). Pneus e rodas desmontados devem ser armazenados em lugar fresco, seco e mais escuro possível. **Não** posicionar verticalmente pneus montados sobre o aro.

Proteger pneus sem aros em capas adequadas contra impurezas e armazenar em pé sobre a banda de rotação.

## Aros



**Em primeiro lugar, ler e observar as informações introdutórias e as indicações de segurança  na página 234.**

Aros e parafusos de roda são produzidos de acordo um com o outro. Por isso, para cada mudança de aros devem ser utilizados os parafusos da roda correspondentes, com o comprimento e a convexidade adequados. A fixação das rodas e a função do sistema de freio dependem disso ⇒ Página 280.

Por razões técnicas, aros de outros veículos normalmente não podem ser utilizados. Isto vale, sob certas circunstâncias, até mesmo para aros do mesmo modelo de veículo.

Os pneus e as rodas liberados pela Volkswagen são determinados para o modelo de veículo correspondente e contribuem decisivamente para um apoio satisfatório sobre a rua e para características de condução seguras.

## ADVERTÊNCIA

**Líquidos e substâncias agressivos podem causar danos visíveis e não visíveis aos pneus, o que pode ocasionar o estouro dos pneus.**

- **Manter produtos químicos, óleos, gorduras, combustíveis, fluidos de freio e outras substâncias agressivas sempre longe dos pneus.**

## ADVERTÊNCIA

**Pneus velhos – mesmo se nunca usados – podem esvaziar ou estourar subitamente, principalmente em altas velocidades, e causar acidentes e ferimentos graves.**

- **Pneus com mais de 6 anos só devem ser utilizados em caso de emergência, com extremo cuidado e forma de condução igualmente cuidadosa, devendo ser substituídos imediatamente ao término da emergência.**



Para descartar pneus velhos são necessários equipamentos e conhecimentos técnicos, de acordo com normas específicas. Portanto, é conveniente se dirigir a uma Concessionária Volkswagen ou a uma empresa especializada. 

## Parafusos de roda

Os parafusos de roda devem ser aparafusados sempre com o torque de aperto correto ⇒ Página 280.

## Aros com anel do aro interno aparafusado

Aros com anel do aro interno aparafusado são compostos por várias peças. Estas peças são fixadas entre si com parafusos específicos e com um procedimento especial. Assim, a função, o aperto, a segurança e o diâmetro exato da roda são garantidos. Por esta razão, aros danificados devem ser substituídos e só podem ser consertados por uma empresa especializada. Para isso, a Volkswagen recomenda uma Concessionária Volkswagen ⇒ .

## Aros com elementos decorativos aparafusados

Os aros podem estar equipados com elementos decorativos intercambiáveis, instalados no aro com parafusos de segurança. Elementos decorativos danificados devem ser substituídos somente 

por uma empresa especializada. Para isso, a Volkswagen recomenda uma Concessionária Volkswagen ⇒ .

### ADVERTÊNCIA

A utilização de aros danificados ou inadequados pode comprometer a segurança de condução e causar acidentes e ferimentos graves.

- Utilizar somente aros liberados para o veículo.
- Verificar regularmente possíveis danos nos aros e, se necessário, substituí-los.

### ADVERTÊNCIA

A soltura ou fixação inadequada dos parafusos em aros com anéis de aro internos aparafusados pode causar acidentes e ferimentos graves.



- Jamais soltar os parafusos dos aros com anel do aro interno aparafusado.
- Todos os trabalhos em aros com anéis de aro internos aparafusados devem ser executados por uma empresa especializada. Para isso, a Volkswagen recomenda as Concessionárias Volkswagen.

## Pneus novos e substituição dos pneus



Em primeiro lugar, ler e observar as informações introdutórias e as indicações de segurança  na página 234.

### Pneus novos

- Conduzir com especial precaução durante os primeiros 600 km com pneus novos, pois os pneus precisam ser *rodados*. Pneus não rodados têm aderência ⇒  e efeito de frenagem ⇒  reduzidos.
- Utilizar somente pneus radiais de estrutura e tamanhos (diâmetros) iguais e com o mesmo perfil em todas as 4 rodas.
- Dependendo do fabricante e da versão, a profundidade dos perfis de pneus novos pode ser diferente devido a características de fabricação e modelagem do perfil.

### Substituir os pneus

- Se possível, não efetuar a troca de um pneu individual, mas de, no mínimo, um eixo (os dois pneus do eixo dianteiro ou os dois pneus do eixo traseiro) ⇒ .
- Substituir pneus velhos somente por pneus liberados pela Volkswagen para o respectivo modelo de veículo. Atentar para tamanho, diâmetro, capacidade de carga e velocidade máxima.
- Jamais utilizar pneus cujas dimensões efetivas ultrapassem as medidas dos pneus autorizados pela Volkswagen. Pneus maiores podem arrastar e gerar atrito com a carroceria ou com outras peças.

### ADVERTÊNCIA

Pneus novos precisam ser rodados, pois sua aderência e efeito de frenagem são, inicialmente, reduzidas.

- Para evitar acidentes e ferimentos graves, conduzir com a devida precaução durante os primeiros 600 km.

### ADVERTÊNCIA

As rodas devem ter a folga necessária adequada para seu funcionamento. Se não houver folga pode ocorrer atrito dos pneus com parte do eixo, da carroceria e das mangueiras do freio, o que pode causar falha do sistema de freio e soltura da banda de rodagem do pneu e, com isso, pode ocasionar o estouro do pneu.

- As medidas reais dos pneus não podem ser maiores que as medidas dos pneus liberados pela Volkswagen e não podem gerar atrito com outras partes do veículo.



O descarte de pneus exige equipamentos e conhecimentos quanto às normas de destinação ambientalmente adequada. Por isto, é proibido o descarte / disposição dos pneus com o lixo doméstico. A legislação determina procedimentos específicos nestes casos. Para sua maior segurança e conforto, a Volkswagen recomenda fazer a substituição dos pneus em uma Concessionária Volkswagen.



Mesmo com indicações de tamanho iguais, as medidas reais dos diferentes tipos de pneu podem apresentar desvios de valores ou grandes diferenças no contorno dos pneus.

**i** Em pneus liberados pela Volkswagen é garantido que as medidas reais estão de acordo com o veículo. Em caso de outros tipos de pneu, os vendedores de pneus devem fornecer um ates-

tado do fabricante certificando que o tipo de pneu é igualmente compatível com o veículo. Guardar bem o atestado e conservá-lo dentro do veículo. ◀

## Pressão dos pneus

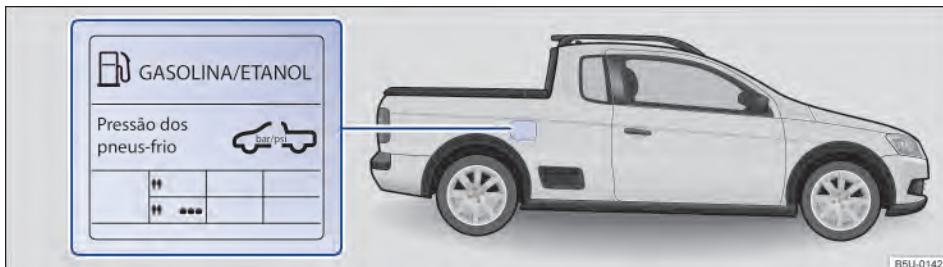

Fig. 141 Na portinhola do tanque de combustível: etiqueta da pressão dos pneus.

**Em primeiro lugar, ler e observar as informações introdutórias e as indicações de segurança ⚠ na página 234.**

A pressão correta dos pneus instalados de fábrica está registrada em uma etiqueta adesiva. A etiqueta adesiva → Fig. 141 se encontra na parte interna da portinhola do tanque de combustível.

Uma pressão dos pneus muito baixa ou muito alta encurta bastante a vida útil dos pneus e tem efeitos desfavoráveis sobre o comportamento de direção do veículo → ⚠. A pressão correta dos pneus é especialmente importante, principalmente em **alta velocidade**. Uma pressão dos pneus inadequada leva a um desgaste elevado do pneu ou até ao estouro do pneu.

Por isso, a pressão deve ser verificada ao menos uma vez a cada 15 dias e, adicionalmente, antes de qualquer condução mais longa.

A pressão do pneu indicada é válida para um **pneu frio**. A pressão dos pneus é mais alta em pneus quentes que em pneus frios.

Por isso, jamais liberar o ar de um pneu quente para adequar a pressão dos pneus. Neste caso, a pressão dos pneus seria tão baixa que poderia levar a um estouro súbito.

### Verificar a pressão dos pneus

Verificar a pressão dos pneus somente se os pneus tiverem rodado não mais que alguns quilômetros e em baixa velocidade nas últimas 3 horas.

- Verificar a pressão dos pneus regularmente e sempre com os pneus frios. Verificar sempre todos os pneus, inclusive o pneu da roda de emergência. Em regiões mais frias, a pressão dos pneus deverá ser verificada com mais frequência, mas somente se o veículo não tiver sido movimentado anteriormente. Utilizar sempre um medidor de pressão dos pneus em boas condições de funcionamento.
- Em caso de aumento de carga, adequar a pressão dos pneus de maneira correspondente.
- Após a adequação da pressão dos pneus, atentar para a recolocação das tampas das válvulas.

A **roda de emergência** recebe a máxima pressão dos pneus prevista para o veículo.

### ⚠ ADVERTÊNCIA

**Uma pressão dos pneus muito baixa ou muito alta pode fazer com que o pneu esvazie ou estoure durante a condução. Isto pode causar acidentes graves e ferimentos fatais.**

- **Uma pressão dos pneus mais baixa pode aquecer fortemente os pneus, podendo causar o soltamento da banda de rodagem e o estouro do pneu.**
- **Velocidade excessiva ou sobrecarga do veículo podem gerar superaquecimento e danos repentinos aos pneus, inclusive estouro dos pneus e soltura da banda de rodagem, o que pode levar à perda de controle da direção.** ▶



### ⚠️ ADVERTÊNCIA (continuação)

- Uma pressão dos pneus muito alta ou muito baixa encurta a vida útil dos pneus e piora o comportamento de direção do veículo.
- Verificar regularmente a pressão dos pneus, no mínimo uma vez a cada 15 dias e, adicionalmente, antes de cada condução mais longa.
- Todos os pneus precisam ter sempre a pressão dos pneus adequada para a carga.
- Jamais reduzir a pressão elevada de pneus quentes.

### 📌 NOTA

- Ao inserir o medidor de pressão dos pneus, atentar para que ele não bata na válvula. Caso contrário, podem ocorrer danos na válvula do pneu.
- Tampas de válvula inexistentes ou mal rosqueadas podem levar a danos na válvula do pneu. Por isso, conduzir sempre com as tampas das válvulas completamente rosqueadas e que correspondem às tampas de válvula instaladas de fábrica.



Uma pressão dos pneus insuficiente aumenta o consumo de combustível.

## Profundidade do perfil e indicador de desgaste

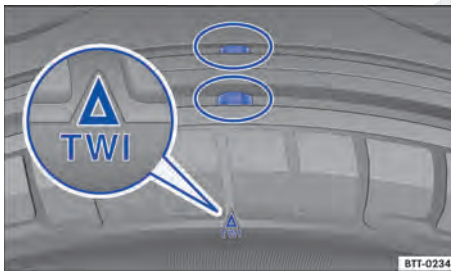

Fig. 142 Perfil do pneu: indicador de desgaste.



Em primeiro lugar, ler e observar as informações introdutórias e as indicações de segurança ⚠️ na página 234.

### Profundidade do perfil

Situações de condução especiais exigem uma maior profundidade do perfil possível e uma profundidade do perfil aproximadamente igual nos eixos dianteiro e traseiro ⇒ ⚠️.

Na maioria dos países, a profundidade mínima do perfil determinada em lei é de 1,6 mm medida nos sulcos do perfil ao lado dos indicadores de desgaste. Observar as determinações legais específicas de cada país.

A profundidade do perfil de pneus novos pode variar conforme a versão e o fabricante em razão das características de fabricação e do desenho do perfil.

### Indicador de desgaste do pneu

No fundo do perfil do conjunto de pneus original, transversal à direção de rodagem, encontram-se indicadores de desgaste de 1,6 mm de altura ⇒ Fig. 142. Vários destes indicadores de desgaste estão posicionados em distâncias iguais na superfície de rodagem. Marcações nos flancos dos pneus indicam a posição dos indicadores de desgaste, por exemplo, as letras “TWI” ou símbolos.



Os indicadores de desgaste indicam se o pneu já está gasto. O pneu deve ser substituído antes que o desgaste do perfil do pneu chegue até o indicador de desgaste.

### ⚠️ ADVERTÊNCIA

**Pneus gastos representam um risco à segurança e podem ocasionar a perda de controle do veículo com potencial risco de acidentes que resultem em ferimentos graves.**

- Os pneus devem ser substituídos por pneus novos antes que se gastem até o indicador de desgaste.
- Pneus gastos têm uma aderência extremamente reduzida, especialmente sobre ruas molhadas, e o veículo tende a “flutuar” (aquaplanar).
- Pneus gastos reduzem a possibilidade de controlar bem o veículo em situações de rodagem normais e difíceis, e aumentam a distância de frenagem e o risco de derrapagem.

## Danos nos pneus

 **Em primeiro lugar, ler e observar as informações introdutórias e as indicações de segurança  na página 234.**

Frequentemente, danos em pneus e aros ocorrem de forma imperceptível. **Vibrações** incomuns ou **puxamento de um lado** do veículo, podem indicar danos nos pneus ⇒ .

- Se houver dúvidas de que uma roda possa ter sido danificada, reduzir imediatamente a velocidade!
- Verificar os pneus e os aros quanto a danos.
- Em caso de pneus danificados, não prosseguir e procurar auxílio técnico especializado.
- Se nenhum dano for visível externamente, conduzir devagar e com precaução até a próxima Concessionária Volkswagen ou uma empresa especializada para o veículo ser verificado.

### Penetração de corpos estranhos no pneu

- Se corpos estranhos tiverem alcançado o interior do pneu, não removê-los! No entanto, objetos que fiquem presos entre os perfis do pneu, podem ser removidos.
- Se for o caso, trocar a roda danificada, se necessário procurar auxílio técnico especializado. Para isso, a Volkswagen recomenda as Concessionárias Volkswagen.

### Desgaste dos pneus

O desgaste dos pneus depende de muito fatores, como por exemplo:

- Forma de condução.
- Falta de balanceamento das rodas.
- Regulagem do chassi.

*Forma de condução* – Condução rápida em curvas, arranque precipitado e frenagem brusca elevam o desgaste dos pneus. Se houver desgaste

excessivo dos pneus, mesmo com uma forma de condução normal, verificar a regulagem do chassi em uma Concessionária Volkswagen ou em uma empresa especializada.

*Falta de balanceamento das rodas* – As rodas de um veículo novo estão balanceadas. A falta de balanceamento pode acontecer por diferentes motivos durante a condução e se torna perceptível pela trepidação da direção. A falta de balanceamento causa o desgaste da direção e da suspensão. Por isso, nesses casos, as rodas devem ser balanceadas novamente. Uma roda nova deve ser balanceada após sua instalação.

*Regulagem do chassi* – Uma má regulagem do chassi prejudica a segurança da condução e causa alto desgaste dos pneus. Em caso de alto desgaste dos pneus, a posição das rodas deve ser verificada por uma Concessionária Volkswagen ou por uma empresa especializada.

### ADVERTÊNCIA

**Vibrações incomuns ou puxamento de um lado do veículo durante a condução podem indicar dano nos pneus.**

- **Reduzir a velocidade imediatamente e parar respeitando as leis de trânsito.**
- **Verificar os pneus e os aros quanto a danos.**
- **Jamais seguir viagem com pneus ou aros danificados. Em vez disso, procurar auxílio técnico especializado.**
- **Se nenhum dano for visível externamente, conduzir devagar e com precaução até a próxima Concessionária Volkswagen ou uma empresa especializada para o veículo ser verificado.**

## Roda de emergência



Em primeiro lugar, ler e observar as informações introdutórias e as indicações de segurança  na página 234.

### Diferenças entre a roda de emergência e os pneus de rodagem

Se a roda de emergência for diferente em sua versão dos pneus de rodagem normais, a roda de emergência deve ser utilizada somente em caso de emergência, temporariamente e com a devida e cuidadosa forma de condução ⇒ .

Ela deve ser substituída o mais rápido possível pela roda de rodagem normal.

#### Observar as orientações para condução:

- Não conduzir em velocidade superior a 80 km/h!
- Evitar arranques e frenagens bruscos, bem como a condução em curvas em alta velocidade!
- Verificar a pressão dos pneus o mais rápido possível após a instalação da roda de emergência ⇒ Página 238.

A pressão do pneu da roda de emergência deve ser verificada juntamente com a pressão das demais rodas pelo menos uma vez a cada 15 dias. A roda de emergência recebe a máxima pressão dos pneus prevista para o veículo ⇒ Página 238.

### ADVERTÊNCIA

Um uso inadequado da roda de emergência pode ocasionar a perda de controle do veículo, colisões ou outros acidentes com riscos de ferimentos graves.

- Em nenhuma hipótese utilizar a roda de emergência se ela estiver danificada ou desgastada até os indicadores de desgaste.
- Jamais conduzir em velocidade superior a 80 km/h. Evitar arranques e frenagens bruscas, bem como curvas em alta velocidade.
- A roda de emergência deve ser fixada sempre com os parafusos fornecidos de fábrica.
- Após a instalação da roda de emergência, a pressão dos pneus deve ser verificada o mais rápido possível ⇒ Página 238, *Pressão dos pneus*.



Se possível, fixar firmemente a roda de emergência ou a roda substituída no suporte da roda de emergência sob o veículo. 

## Inscrição dos pneus

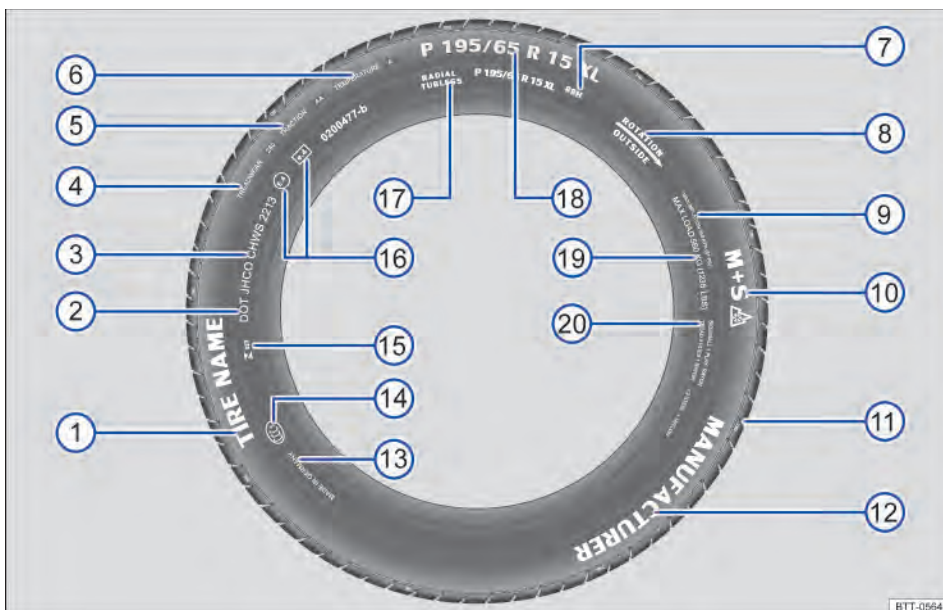





Fig. 143 Inscrição dos pneus internacional (exemplo).

Em primeiro lugar, ler e observar as informações introdutórias e as indicações de segurança na página 234.

⇒ Fig. 143	Inscrição dos pneus (exemplo)	Significado	
①	Nome do produto	Denominação dos pneus individuais do fabricante.	
②	DOT	O pneu atende às exigências legais do Ministério dos Transportes quanto as normas de segurança dos pneus (Department of Transportation).	
③	JHCO CHWS 2213	Número de inscrição dos pneus (TIN <sup>a</sup> ) – em alguns casos, somente na parte interna da roda) e data de fabricação:	
		JHCO CHWS	Código de identificação da origem de fabricação e dados do fabricante do pneu sobre as dimensões e características do pneu.
		2213	Data de fabricação: 22 <sup>a</sup> semana do ano de 2013.

Informações ao usuário final sobre valores de comparação entre os pneus básicos disponíveis (procedimentos de teste normalizados) ⇒ Página 255:

④	TREADWEAR 280	Expectativa de vida relativa do pneu com base em um teste padrão. Um pneu com a especificação 280 se desgasta 2,8 vezes mais lentamente do que o pneu normal, com um índice Treadwear de 100. O respectivo desempenho do pneu depende das respectivas condições de utilização e pode variar significativamente dos valores normais devido o comportamento de direção, a manutenção, as diferentes particularidades da pista e as condições climáticas.
---	---------------	--

⇒ Fig. 143	Inscrição dos pneus (exemplo)	Significado	
⑤	TRACTION AA	Capacidade de frenagem do pneu em pista molhada (AA, A, B ou C). Essa é medida em condições controladas em pistas de testes certificadas. Pneus marcados com C têm uma potência de tração baixa. O índice de tração atribuído ao pneu é baseado em pistas de teste retas e não inclui a aceleração, saídas laterais em curvas nem a aquaplanagem e tração sob carga máxima.	
⑥	TEMPERATURA A	Resistência do pneu à temperatura em testes com velocidades mais elevadas (A, B ou C). Pneus com identificadores A e B superam os requisitos legais. A avaliação da temperatura se baseia em pneus com a pressão correta e exclui o excesso de pressão. Velocidade excessivas, pressão incorreta e excesso de pressão podem ocasionar sozinhos ou em conjunto um aquecimento ou danos nos pneus.	
⑦	88 H	Índice de carga ⇒ Página 244e código de velocidade ⇒ Página 244.	
⑧	Rotação e seta	Identificação do sentido de rodagem do pneu ⇒ Página 244.	
	OU: Outside	Identificação do lado externo do pneu ⇒ Página 244.	
⑨	MAX INFLATION 350 KPA (51 psi / 3,51 bar)	Limitação para a pressão de ar máxima.	
⑩	M+S ou M/S ou 	Indicação para pneus adequados para o inverno (pneus para lama e para neve). Pneus com cravos são identificados depois do S com um E.	
⑪	TWI	Indica a posição do indicador de desgaste (Tread Wear Indicator) ⇒ Página 239.	
⑫	Nome da marca, logotipo	Fabricante.	
⑬	Feito na Alemanha	País de fabricação.	
⑭		Identificação específica para a China (China Compulsory Certification).	
⑮	 023	Selo de identificação do INMETRO.	
⑯	E4 e4 0200477-b	Identificação segundo prescrições internacionais com número do país emissor da aprovação. Pneus aprovados conforme o regulamento ECE são identificados com E, pneus conforme o regulamento EG com e. Em seguida, segue o número de autorização multidígito.	
⑰	RADIAL TUBELESS	Pneu radial sem câmara.	
⑱	P 195 / 65 R 15 XL	Descrição do tamanho:	
		P	Identificação para veículos de passeio.
		195	Largura do pneu de lado a lado em mm.
		65	Proporção altura/largura em %.
		R	Código do tipo de construção radial.
		15	Diâmetro da roda em polegadas.
XL	Pneu com constituição mais robusta (“Reinforced”).		
⑲	CARGA MÁXIMA 615 KG (1235 LBS)	Especificação para a capacidade máxima de carga por roda. ►	

⇒ Fig. 143	Inscrição dos pneus (exemplo)	Significado
20	SIDEWALL 1 PLY RAYON	Especificações dos componentes da subestrutura do pneu: 1 camada Rayon (seda sintética).
	TREAD 4 PLIES 1 RAYON + 2 STEEL + 1 NYLON	Indicações dos componentes da banda de rodagem. No exemplo, existem 4 camadas sob a banda de rodagem: 1 camada de Rayon (seda sintética), 2 camadas de cinta de aço e 1 camada de nylon.

a) TIN é o número de série do pneu.

### Pneus unidirecionais

Pneus unidirecionais foram desenvolvidos para rodar em uma única direção. Nos pneus unidirecionais, o flanco do pneu é marcado com setas. Manter obrigatoriamente a direção indicada. Somente assim as características de rodagem excepcionais referentes à aquaplanagem, capacidade de aderência, ruído e desgaste são garantidas.

Se, mesmo assim, um pneu for instalado na direção de rodagem contrária, conduzir obrigatoriamente com mais cuidado, uma vez que o pneu não está sendo mais utilizado segundo as determinações. Isto é especialmente importante em ruas molhadas. O pneu deve ser substituído ou montado na direção de rodagem correta o mais rápido possível.

### Capacidade de carga dos pneus

O índice de carga indica quantos quilogramas podem ser carregados sobre cada pneu (capacidade de carga).

80	450 kg
85	515 kg
90	600 kg
91	615 kg

93	650 kg
95	690 kg
97	730 kg
99	775 kg
100	800 kg

### Código de velocidade

O código de velocidade indica com qual velocidade máxima um pneu pode ser rodado.

P	máximo 150 km/h
Q	máximo 160 km/h
R	máximo 170 km/h
S	máximo 180 km/h
T	máximo 190 km/h
U	máximo 200 km/h
H	máximo 210 km/h
V	máximo 240 km/h
W	máximo 270 km/h
Y	máximo 300 km/h

Alguns fabricantes de pneus utilizam uma combinação de letras "ZR" para pneus com velocidade máxima permitida superior a 240 km/h. ◀

# Prolongado desuso

## Introdução ao tema

Neste capítulo encontram-se informações relativas aos seguintes temas:

Chassi .....	245
Carroceria .....	246
Motor / transmissão .....	246
Elétrica .....	246

Um veículo que necessita permanecer imobilizado por um período aproximado de 6 meses poderá não ter mais o mesmo comportamento anterior. A vida útil do veículo poderá estar sensivelmente comprometida.

As razões são várias:

- As borrachas ressecam.
- Os lubrificantes perdem suas características.
- O combustível oxida etc.

Até 30 dias de imobilização do veículo, ainda é possível reverter as consequências negativas decorrentes deste fato. Daí para frente, quanto mais tempo o veículo permanecer inativo, mais difícil será de garantir sua performance posterior.

O ideal é que o veículo nunca fique muito tempo sem ser utilizado. Sendo necessário mantê-lo inativo por tempo prolongado, é conveniente que, previamente, sejam tomados alguns cuidados específicos para cada parte do veículo.

### Informações e alertas complementares:

- Bateria do veículo ⇒ Página 214
- Conservar e limpar a parte externa do veículo ⇒ Página 219
- Conservar e limpar o interior do veículo ⇒ Página 228
- Rodas e pneus ⇒ Página 234

## Chassi



**Em primeiro lugar, ler e observar as informações introdutórias na página 245.**

O chassi engloba suspensões, freios, rodas e pneus.

A alavanca do freio de estacionamento deve ser deixada desacionada, para isso guardar o veículo em um piso plano e firme.

### **NOTA**

- **Os pneus devem permanecer suspensos (sem contato com o solo), para evitar que se deformem permanentemente.**

### **NOTA (continuação)**

- **A oxidação dos discos ou tambores tornam o freio excessivamente agressivo. Para minimizar seus efeitos negativos, o veículo, isento de umidade, deve ser guardado em lugar seco.**
- **O poder lubrificante da graxa do rolamento das rodas e semieixo tem suas propriedades alteradas após um longo tempo de inatividade. O recomendado é substituir os componentes, após o desuso prolongado (mais de 6 meses), isto caso não seja possível acioná-los esporadicamente, mesmo que seja somente por alguns metros.**

## Carroceria



**Em primeiro lugar, ler e observar as informações introdutórias na página 245.**

A carroceria sofre oxidação nas articulações, deterioração das peças de borracha e dos lubrificantes das máquinas dos vidros e das fechaduras das portas e tampa.

Dois dias antes do desuso:

- Lavar o veículo com produto neutro de limpeza e água, longe do local onde será guardado ⇒ Página 219.
- Secar o veículo muito bem, deixar as portas e tampa do compartimento de carga abertas, exposto ao sol.

- Encerçar com uma cera de conservação ⇒ Página 224 e guardar em local seco e bem ventilado com os vidros abertos.
- Não colocar capa que impeça a ventilação do veículo.

## Motor / transmissão



**Em primeiro lugar, ler e observar as informações introdutórias na página 245.**

**Antes do desuso:**

- Substituir o óleo do motor.
- Substituir o líquido de arrefecimento do motor.
- Abastecer o tanque de combustível com gasolina aditivada e deixar o motor funcionar durante alguns minutos.
- Colocar a alavanca da transmissão na posição neutra ("ponto morto").

**Após o desuso:**

- Substituir o óleo do motor.
- Consumir o combustível do tanque.
- Colocar gasolina aditivada no primeiro abastecimento.



A Volkswagen recomenda que durante o período de desuso, colocar o veículo em movimento, rodando por alguns quilômetros, pelo menos a cada 30 dias.

## Elétrica



**Em primeiro lugar, ler e observar as informações introdutórias na página 245.**

**Antes do desuso:**

- Desligar o cabo massa da bateria.
- Manter os braços dos limpadores do para-brisa levantados.

**Após o desuso:**

- Ligar o cabo massa da bateria.
- Ao ligar o cabo massa atentar para os seguintes ajustes: ajustar o relógio, ajustar as memórias das estações do rádio (para veículos com rádio, ⇒ caderno *Rádio*), restabelecer a função de fechamento e abertura automática dos vidros elétricos ⇒ Página 62.

- Limpar o para-brisa e as palhetas com um pano macio e umedecido com água e sabão neutro.
- Enxaguar o para-brisa com água corrente, removendo toda a impureza sobre os vidros, antes de acionar os limpadores.

### ADVERTÊNCIA

**Nunca permaneça em ambiente fechado enquanto o motor estiver funcionando. Os gases tóxicos do sistema de escape podem levar à inconsciência, intoxicação por dióxido de carbono, acidentes e ferimentos graves.**



A Volkswagen recomenda que durante o período de desuso, colocar o motor em funcionamento a cada 15 dias, pelo menos 15 minutos, desligando, em seguida, o cabo massa da bateria ⇒ 



# Acessórios, reposição de peças, reparos e modificações

## Introdução ao tema

Neste capítulo encontram-se informações relativas aos seguintes temas:

Amaciamento .....	248
Acessórios e peças de reposição .....	248
Fluidos e recursos .....	249
Reparos e modificações técnicas .....	249
Reparos e limitações do sistema de airbag ..	250
Instalação posterior de aparelhos de transmissão .....	251
Informações armazenadas nas unidades de controle .....	251
Utilização de um telefone móvel no veículo sem conexão com a antena externa .....	252
Pontos de apoio para a suspensão do veículo .....	253

### Informações e alertas complementares:

- Cintos de segurança ⇒ Página 73
- Sistema de airbag ⇒ Página 85
- Condução com reboque ⇒ Página 130
- Cinzeiro e acendedor de cigarro ⇒ Página 145
- Tomadas ⇒ Página 147
- Frear, parar e estacionar ⇒ Página 158
- Controle de distância de estacionamento ⇒ Página 176
- Sistema regulador de velocidade (GRA) ⇒ Página 179
- Preparações para trabalhos no compartimento do motor ⇒ Página 196
- Óleo do motor ⇒ Página 201
- Líquido de arrefecimento do motor ⇒ Página 206
- Bateria do veículo ⇒ Página 214
- Conservar e limpar a parte externa do veículo ⇒ Página 219



- Conservar e limpar o interior do veículo ⇒ Página 228
- Informações ao consumidor ⇒ Página 255
- ⇒ caderno *Rádio*

### ADVERTÊNCIA

**Peças de reposição e acessórios inadequados, bem como trabalhos, modificações e reparos realizados de maneira incorreta podem causar danos no veículo, acidentes e ferimentos graves.**

- A Volkswagen recomenda que apenas acessórios liberados pela Volkswagen e peças originais Volkswagen sejam utilizados. Para isso, a Volkswagen tem estabelecido credibilidade, segurança e qualificação.
- Reparos e modificações no veículo devem ser realizados somente por uma Concessionária Volkswagen. As Concessionárias Volkswagen possuem as ferramentas necessárias, aparelhos de diagnóstico, informações de reparo e pessoal qualificado.
- Instalar apenas peças que correspondam à versão e às características originais de fábrica do veículo.
- Jamais colocar, montar ou acoplar objetos tais como porta-copos, suporte de telefone móvel e GPS (sistema de posicionamento global) ao lado ou sobre as coberturas dos módulos do airbag ou nas áreas de expansão do airbag.
- Utilizar apenas combinações de aros e pneus e roda liberadas pela Volkswagen para o modelo de veículo.

## Amaciamento

 **Em primeiro lugar, ler e observar as informações introdutórias e as indicações de segurança  na página 247.**

Observar as respectivas determinações para amaciamento de peças novas.

### Amaciamento do motor

Um motor novo deve ser amaciado durante os primeiros 1.500 quilômetros. O atrito interno das primeiras horas de uso do motor é maior que o atrito posterior, quando todas as peças móveis já estiverem ajustadas umas às outras.

A forma de condução dos primeiros 1.500 quilômetros também influencia a qualidade do motor. Mesmo depois que o motor estiver amaciado, sobretudo quando o motor estiver frio, conduzir com rotação moderada para redução do desgaste do motor e aumento de sua vida útil. Não conduzir com rotação muito baixa. Reduzir a marcha sempre que o motor não estiver operando “de maneira regular”.



### Até os 1.000 quilômetros vale:

- Não acelerar ao máximo.
- Não submeter o motor a uma rotação maior que 2/3 da rotação máxima.
- Não conduzir com um reboque acoplado.



**Entre 1.000 e 1.500 quilômetros**, pode-se elevar *gradualmente* a velocidade e rotação do motor, limitados à velocidade do respectivo local de rodagem.

### Amaciamento das pastilhas do freio e de pneus novos

- Pneus novos e troca de pneus → Página 234
- Informações sobre os freios → Página 161

 Uma rodagem cuidadosa do motor novo aumenta a sua vida útil, com um baixo consumo de óleo e combustível. 

## Acessórios e peças de reposição

 **Em primeiro lugar, ler e observar as informações introdutórias e as indicações de segurança  na página 247.**

A Volkswagen recomenda que você se informe em uma Concessionária Volkswagen antes da compra de acessórios, peças de reposição ou recursos. Por exemplo, se o veículo precisar ser equipado com acessórios ou se for necessário substituir peças. A Concessionária Volkswagen assessora em questões regulatórias e recomendações de fábrica a respeito de acessórios, peças de reposição e recursos.

A Volkswagen recomenda que apenas **Acessórios Volkswagen** e **Peças Originais Volkswagen** sejam utilizados. Para isso, a Volkswagen tem estabelecido credibilidade, segurança e qualificação. Além disso, uma Concessionária Volkswagen está qualificada para uma instalação profissional.

Apesar do monitoramento constante do mercado, produtos **não liberados pela Volkswagen** não podem ser avaliados pela Volkswagen no tocante à credibilidade, segurança e qualificação para uso

no veículo. Por esse motivo, a Volkswagen também não se responsabiliza, mesmo em casos em que haja uma aprovação por uma associação técnica de testes e de fiscalização oficialmente reconhecida, ou uma aprovação por um órgão oficial.

### ADVERTÊNCIA

**Reparos e modificações realizados de forma inadequada no veículo podem comprometer a eficácia dos airbags, bem como causar falhas de funcionamento, acidentes e ferimentos fatais.**

- **Jamais colocar, montar ou acoplar objetos tais como porta-copos, suporte de telefone móvel e GPS (sistema de posicionamento global) ao lado ou sobre as coberturas dos módulos do airbag ou nas áreas de expansão do airbag.**
  - **Objetos colocados, montados ou acoplados dentro da área de expansão dos airbags poderão causar ferimentos graves ou fatais se os airbags forem acionados.**
- 

## Fluidos e recursos



Em primeiro lugar, ler e observar as informações introdutórias e as indicações de segurança  na página 247.

Todos os fluidos e recursos são continuamente aperfeiçoados, como, por exemplo, correias dentadas, pneus, líquido de arrefecimento do motor, óleos do motor e também velas de ignição e bateria do veículo. Por isso, a troca de fluidos e recursos deve ser realizada por uma Concessionária Volkswagen ou por uma empresa especializada. As Concessionárias Volkswagen estão sempre informadas sobre as mudanças.

### ADVERTÊNCIA

Fluidos e recursos inadequados, bem como sua utilização incorreta, podem causar acidentes, ferimentos graves, queimaduras e intoxicação.

- Conservar fluidos somente em recipientes originais fechados.
- Nunca utilizar latas de alimentos, garrafas ou outros recipientes vazios para armazenar fluidos, pois assim há risco de que o fluido armazenado possa ser ingerido por outras pessoas.
- Manter os fluidos e recursos fora do alcance de crianças.

### ADVERTÊNCIA (continuação)

- Ler e atentar sempre para as informações e alertas das embalagens dos fluidos.
- Utilizar produtos que emitam vapores tóxicos sempre em áreas abertas ou bem ventiladas.
- Jamais utilizar combustível, terebentina, óleo do motor, removedor de esmalte ou outros líquidos voláteis para conservação do veículo. Essas substâncias são tóxicas e altamente inflamáveis. Elas podem causar incêndios e explosões!

### NOTA

- Reabastecer apenas com fluidos adequados. Em hipótese alguma utilizar fluidos diferentes dos recomendados. Caso contrário, podem ocorrer falhas graves de funcionamento ou um dano ao motor!
- Acessórios e peças instaladas contra a entrada de ar prejudicam o arrefecimento do motor. Em condições de alta temperatura ambiente e demanda intensa do motor, o motor pode superaquecer!



Os fluidos, que são derramados do veículo, são prejudiciais ao meio ambiente. Por esse motivo, controlar periodicamente o piso sob o veículo. Se forem visíveis manchas de óleo ou de outros fluidos no piso, inspecionar o veículo em uma Concessionária Volkswagen.

## Reparos e modificações técnicas



Em primeiro lugar, ler e observar as informações introdutórias e as indicações de segurança  na página 247.

Em caso de reparos e modificações técnicas, as diretrizes Volkswagen devem ser estritamente seguidas => .

Intervenções nos componentes eletrônicos e nos respectivos softwares podem ocasionar falhas de funcionamento. Devido à configuração em rede dos componentes eletrônicos, avarias podem comprometer também sistemas que não estejam diretamente envolvidos. Isso implica em um sério comprometimento da segurança de condução do veículo, no aumento do desgaste das peças do veículo e, por fim, na perda de funcionalidade operacional.

A Concessionária Volkswagen não pode oferecer garantia contra danos que tenham sido causados por modificações técnicas e reparos inadequados.

A Concessionária Volkswagen não é responsável por danos originados por modificações técnicas e reparos inadequados. Tais danos também não são cobertos pela garantia Volkswagen.

A Volkswagen recomenda que todas as modificações técnicas e reparos sejam realizados pelas Concessionárias Volkswagen autorizadas com **Peças Originais Volkswagen**.

## ADVERTÊNCIA



Reparos e modificações realizados de forma inadequada podem causar falhas de funcionamento e danos no veículo e comprometer a

## ADVERTÊNCIA (continuação)

eficácia do sistema de assistência ao condutor. Isso pode ocasionar acidentes e ferimentos graves.

- Reparos e modificações no veículo só devem ser realizados por uma Concessionária Volkswagen.

## Reparos e limitações do sistema de airbag

 Em primeiro lugar, ler e observar as informações introdutórias e as indicações de segurança  na página 247.

**Em caso de reparos e modificações técnicas, as diretrizes Volkswagen devem ser estritamente seguidas ⇒ .**

Modificações e reparos no para-choque dianteiro, nas portas, no revestimento do teto ou na carroceria devem ser realizados somente por uma Concessionária Volkswagen. É possível que essas peças do veículo estejam equipadas com componentes do sistema e com sensores do sistema de airbag.

Durante todos os trabalhos no sistema de airbag, bem como na instalação e desinstalação de suas peças em razão de outros reparos, é possível que peças do sistema de airbag sejam danificadas. Isso pode fazer com que os airbags não funcionem ou não funcionem corretamente em caso de acidente.

Para que a eficácia dos airbags não seja prejudicada e peças desmontadas não causem ferimentos ou poluição do meio ambiente, as prescrições devem ser observadas. As Concessionárias Volkswagen conhecem essas prescrições.

Uma alteração na suspensão do veículo pode comprometer o funcionamento do sistema de airbag em um impacto. Por exemplo, por meio da utilização de uma combinação de aros e pneus que não tenha sido aprovada pela Volkswagen e que cause um rebaixamento do veículo pela alteração na rigidez da suspensão, inclusive das molas, do braço das molas, do amortecedor etc, pode haver uma alteração nas forças que são medidas pelos sensores do airbag e enviadas para a unidade de controle eletrônica. Algumas modificações nas molas podem, por exemplo, aumentar as forças medidas pelos sensores e acionar o sistema de airbag em cenários de impactos nos quais os airbags normalmente não seriam acionados se as modificações não tivessem sido feitas. Outras modifica-

ções poderão reduzir a força medida pelos sensores e impedir o acionamento do airbag se ele precisar ser acionado.

## ADVERTÊNCIA

Reparos e modificações realizados de forma inadequada podem causar falhas de funcionamento, danos no veículo e comprometer a eficácia do sistema de airbag. Isso pode ocasionar acidentes e ferimentos graves ou fatais.

- Reparos e modificações no veículo só devem ser realizados por uma Concessionária Volkswagen.
- Os módulos do airbag não podem ser reparados, mas sim substituídos.
- Nunca instalar no veículo peças de airbag desmontadas de veículos antigos ou originárias de reciclagem.

## ADVERTÊNCIA

Uma alteração na suspensão do veículo, inclusive a utilização de combinações de pneus e aros não liberadas pela Volkswagen, podem alterar o funcionamento dos airbags e aumentar o risco de ferimentos graves ou fatais em caso de acidente.

- Jamais instalar componentes da suspensão que não apresentem características idênticas às peças originais instaladas no veículo.
- Jamais utilizar combinações de aros e pneus que não tenham sido liberadas pela Volkswagen.

 As peças do sistema de airbag nunca devem ser reutilizadas em caso de sucateamento do veículo ou de alguns dos seus componentes. Além do cumprimento às normas de segurança em vigor, devem ser respeitadas as normas de destinação ambientalmente adequadas. Estas disposições são de conhecimento das Concessionárias Volkswagen.

## Instalação posterior de aparelhos de transmissão



**Em primeiro lugar, ler e observar as informações introdutórias e as indicações de segurança  na página 247.**

Para a operação de aparelhos de transmissão no veículo é necessária uma antena externa.

A instalação posterior de aparelhos elétricos ou eletrônicos no veículo afeta o tipo de licenciamento do veículo. Sob certas circunstâncias, isto extingue a licença de uso do veículo.

A Volkswagen liberou a operação de aparelhos de transmissão sob as seguintes condições:

- Antena externa instalada de maneira adequada.

- Potência de transmissão máxima de 10 W.

A faixa de alcance ideal dos aparelhos só é obtida com uma antena externa.

Se um aparelho de transmissão tiver que ser utilizado com potência de transmissão maior que 10 W, dirigir-se a uma empresa especializada. Uma empresa especializada conhece as possibilidades técnicas da alteração. Para isso, a Volkswagen recomenda as Concessionárias Volkswagen.

Observar as determinações legais, bem como as instruções e orientações de funcionamento do manual de instruções do aparelho de transmissão.

## Informações armazenadas nas unidades de controle



**Em primeiro lugar, ler e observar as informações introdutórias e as indicações de segurança  na página 247.**

O veículo é equipado de fábrica com unidades de controle que, entre outras coisas, assumem a unidade de controle do motor e da transmissão. Além disso, as unidades de controle monitoram o funcionamento do sistema de escape e dos airbags.

As unidades de controle eletrônicas também avaliam continuamente os dados relevantes do veículo durante a condução. Em caso de avarias ou divergências dos valores de referência, esses dados são armazenados exclusivamente. As avarias são exibidas normalmente pelas luzes de controle do instrumento combinado.

Dados armazenados nas unidades de controle podem ser lidos e avaliados somente por aparelhos especiais.

### ADVERTÊNCIA

Um aparelho de transmissão não fixado ou fixado incorretamente pode ser lançado pelo interior do veículo em razão de uma manobra de direção ou de frenagem súbitas, bem como em um acidente, e causar ferimentos graves.

- Fixar ou guardar em segurança o aparelho de transmissão sempre de maneira correta e fora da área de expansão do airbag durante a condução.

### CUIDADO

Na operação de um aparelho de transmissão sem conexão com uma antena externa, os valores limite de radiação eletromagnética no veículo podem ser excedidos. Isto também é válido com uma antena externa não instalada de maneira correta.

- Operar o aparelho de transmissão no veículo somente com uma antena externa conectada de maneira correta.

Em nenhuma hipótese as unidades de controle instaladas gravam conversas no veículo.

### Reprogramação das unidades de controle

A princípio, todos os dados para o controle dos componentes estão armazenados nas unidades de controle. Algumas funções de conforto, como, por exemplo, sinais intermitentes de conforto, abertura independente da porta e indicadores do display podem ser reprogramados por meio de aparelhos especiais. Caso as funções de conforto sejam reprogramadas, as indicações e descrições correspondentes desta literatura de bordo não coincidirão mais com as funções alteradas. A Volkswagen recomenda que a reprogramação seja confirmada no ⇒ caderno *Manutenção e garantia*, capítulo *Outros registros da oficina*

A Concessionária Volkswagen possui as informações sobre uma possível reprogramação das unidades de controle.



## Leitura do registro de falhas do veículo

No interior do veículo há uma tomada de conexão para diagnóstico para a leitura do registro de falhas. O registro de falhas documenta as avarias e os desvios dos valores de referência ocorridos nas unidades de controle eletrônicas.

A tomada de conexão para diagnóstico se encontra na área para os pés do lado do condutor, próximo à alavanca de abertura da tampa do compartimento do motor, atrás de uma cobertura.

O registro de falhas deve ser lido e restaurado somente por uma Concessionária Volkswagen. <

## Utilização de um telefone móvel no veículo sem conexão com a antena externa

 Em primeiro lugar, ler e observar as informações introdutórias e as indicações de segurança  na página 247.

Telefones móveis transmitem e recebem ondas de rádio, também chamadas de energia de alta frequência, tanto durante uma chamada, como também no modo Standby. A literatura científica especializada atual alerta que ondas de rádio podem prejudicar o corpo humano caso excedam determinados limites. Órgãos governamentais e comitês internacionais estabeleceram valores limite e diretrizes para que as radiações eletromagnéticas emitidas por telefones móveis estejam em uma faixa inofensiva para a saúde humana. Contudo, não existem provas científicas definitivas de que telefones sem fio sejam totalmente seguros.

Por este motivo, alguns especialistas apelam para uma atitude preventiva com relação ao uso dos telefones móveis, em que medidas sejam tomadas para reduzir a radiação que atua sobre o corpo humano.

Na utilização de um telefone móvel não conectado a uma antena externa de telefone no interior do veículo, a radiação eletromagnética pode ser maior do que quando o telefone móvel está conectado a uma antena integrada ou a outra antena externa.

Se o veículo estiver equipado com um sistema de viva voz adequado, que permite a utilização de uma série de funções adicionais de telefones móveis compatíveis com Bluetooth<sup>®</sup>, ele atende as determinações legais de muitos países que permitem o uso de um telefone móvel no veículo somente por meio de um sistema de viva voz.

Telefones móveis devem estar em um suporte de telefone ou estarem guardados com segurança no veículo. Se um suporte de telefone for utilizado, este deve ser travado de forma segura na placa básica. Somente desta forma o telefone móvel fica fixado de forma segura no painel de instrumentos e sempre ao alcance do condutor. A conexão do telefone móvel com uma antena externa é feita de acordo com o sistema de viva-voz, ou por meio do

suporte do telefone ou por meio de uma conexão de Bluetooth<sup>®</sup> existente entre o telefone móvel e o veículo.

Um telefone móvel que esteja conectado à antena de telefone integrada ao veículo ou a uma antena externa de telefone reduz a emissão da radiação eletromagnética que atua sobre o corpo humano. Além disso, dessa forma uma melhor qualidade de conexão é obtida.

Se o telefone móvel for utilizado no interior do veículo sem o sistema de viva voz, ele não estará fixado com segurança no veículo, tampouco conectado à antena de telefone externa do veículo. Além disso, o telefone móvel não será recarregado pelo suporte, e é de se esperar que a ligação existente possa ser interrompida e a qualidade da ligação seja afetada.

Assim, utilizar um telefone móvel no veículo somente se ele estiver conectado a um sistema de viva voz. A Volkswagen recomenda utilizar uma antena externa para o uso de telefone móvel no veículo.

Bluetooth<sup>®</sup> é uma marca registrada da Bluetooth<sup>®</sup> SIG, Inc.

### ADVERTÊNCIA

**Um telefone móvel não fixado ou fixado incorretamente pode ser lançado pelo interior do veículo em razão de uma manobra de direção ou de frenagem súbita, bem como em um acidente, e causar ferimentos graves.**

● **Fixar o telefone móvel, outros aparelhos, bem como acessórios do telefone, como por exemplo, suportes para telefone móvel, bloco de notas e GPS (sistema de posicionamento global) de maneira correta ou acomodá-los de maneira segura durante a condução e fora das áreas de expansão do airbag.** ►

## ⚠️ ADVERTÊNCIA

Ao utilizar um telefone móvel sem conexão com uma antena externa, os valores limite de radiação eletromagnética no veículo podem ser excedidos e, assim, a saúde do condutor e dos passageiros pode ser prejudicada. Isto também é válido com uma antena externa não instalada de maneira correta.

## ⚠️ ADVERTÊNCIA (continuação)

- Manter uma distância mínima de 20 centímetros entre as antenas do telefone móvel e um marca-passo cardíaco, pois telefones móveis podem influenciar na função de marca-passos cardíacos.
- Não carregar telefones móveis ligados no bolso do peito diretamente sobre o marca-passo.
- No caso de suspeita de interferência do telefone móvel com um marca-passo cardíaco ou com outro dispositivo médico, desligar o telefone móvel imediatamente.

## Pontos de apoio para a suspensão do veículo

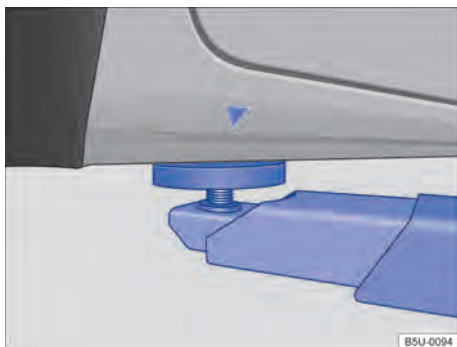

**Fig. 144** Pontos de apoio dianteiros para a suspensão com plataforma elevatória ou com macaco.

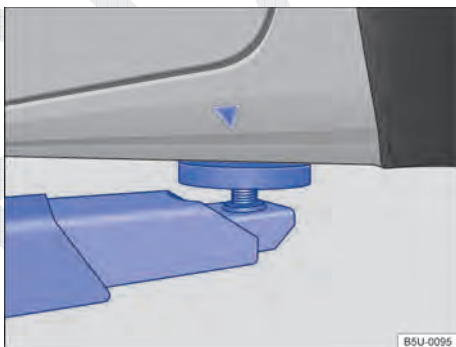

**Fig. 145** Pontos de apoio traseiros para a suspensão com plataforma elevatória ou com macaco.

**Em primeiro lugar, ler e observar as informações introdutórias e as indicações de segurança ⚠️ na página 247.**

*Para veículos com soleiras externas é necessário, antes de suspender o veículo, desencaixar a cobertura de acesso ao ponto de apoio do macaco ⇒ Página 284.*

O veículo deve ser suspenso somente pelos pontos indicados nas figuras ⇒ Fig. 144 e ⇒ Fig. 145. Se o veículo não for suspenso pelos pontos indicados, podem ocorrer danos no veículo ⇒ ⓘ e ferimentos graves ⇒ ⚠️.

Plataformas elevatórias hidráulicas não devem ser utilizadas para a suspensão do veículo.

Diversas precauções deverão ser tomadas se um veículo for suspenso por uma plataforma elevatória ou por um macaco. Jamais suspender um veículo com uma plataforma elevatória ou com um

macaco se não houver a devida formação, conhecimento e experiência para realizar a suspensão de forma segura.

Informações sobre a suspensão do veículo com o macaco ⇒ Página 282.

## ⚠️ ADVERTÊNCIA

**A suspensão inadequada do veículo com uma plataforma elevatória ou com um macaco pode causar ferimentos graves.**

- Antes de suspender o veículo, observar o manual de instruções da plataforma elevatória ou do macaco, bem como as eventuais determinações legais.
- Não pode haver pessoas dentro do veículo durante sua suspensão ou com o veículo suspenso.

**⚠️ ADVERTÊNCIA (continuação)**

- Suspender o veículo somente pelos pontos indicados nas figuras ⇒ Fig. 144 e ⇒ Fig. 145. Se o veículo não for suspenso pelos pontos indicados, o veículo pode cair da plataforma elevatória quando, por exemplo, o motor ou a suspensão for desmontado.
- Os pontos de apoio para suspensão do veículo devem estar apoiados sobre a maior área possível e centralizados sobre os apoios da plataforma elevatória.
- Jamais ligar o motor se o veículo estiver suspenso! O veículo pode cair da plataforma elevatória devido às vibrações do motor.
- Se for necessário trabalhar sob um veículo suspenso, travar o veículo com blocos de sustentação que possuam uma capacidade de carga correspondente.
- Jamais utilizar a plataforma elevatória como auxílio para embarque.

**⚠️ ADVERTÊNCIA (continuação)**

- Atentar sempre para que o peso do veículo não exceda a capacidade de carga da plataforma elevatória.

**⚠️ NOTA**

- Jamais suspender o veículo pelo cárter, pela transmissão, pelo eixo traseiro ou pelo eixo dianteiro.
- Ao suspender o veículo, utilizar sempre uma camada de borracha para não danificar a parte inferior do veículo. Além disso, é necessário observar a passagem livre dos braços da plataforma elevatória.
- Os braços da plataforma elevatória não devem tocar as soleiras laterais ou outras peças do veículo.



# Informações ao consumidor

## Introdução ao tema



Neste capítulo encontram-se informações relativas aos seguintes temas:

Etiquetas adesivas e plaquetas .....	255
Utilização do veículo em outros países e continentes .....	256
Instalar o rádio .....	256
Volume do rádio ou do sistema de navegação .....	257
Fone de ouvido .....	257
Serviço de atendimento ao cliente .....	257
Declaração de conformidade .....	258
Licença de utilização da chave com comando remoto .....	258
Licença de utilização do imobilizador eletrônico .....	259

### Informações e alertas complementares:

- Vistas externas ⇒ Página 6
- Acessórios, reposição de peças, reparos e modificações ⇒ Página 247
- ⇒ caderno *Manutenção e garantia*

## Etiquetas adesivas e plaquetas

 **Em primeiro lugar, ler e observar as informações introdutórias e as indicações de segurança  na página 255.**

O compartimento do motor e algumas peças do veículo contêm de fábrica certificados de segurança, etiquetas adesivas e plaquetas com informações importantes sobre o uso do veículo como, por exemplo, na portinhola do tanque de combustível, no para-sol do passageiro, na coluna da porta do condutor ou no assoalho do compartimento de bagagem.

- Não remover os certificados de segurança, etiquetas adesivas e plaquetas em nenhuma hipótese, nem inutilizá-las ou torná-las ilegíveis.
- Se as peças do veículo com certificados de segurança, etiquetas adesivas e plaquetas forem substituídas, é necessário que a Concessionária

### ADVERTÊNCIA

**O manuseio inadequado do veículo aumenta o risco de acidentes e ferimentos.**



- Observar as determinações legais.
- Observar o Manual de instruções.

### NOTA

**O manuseio inadequado do veículo pode ocasionar danos no veículo.**

- Observar as determinações legais.
- Executar os serviços de manutenção de acordo com o ⇒ caderno *Manutenção e garantia*.
- Observar o Manual de instruções.

## Utilização do veículo em outros países e continentes

 **Em primeiro lugar, ler e observar as informações introdutórias e as indicações de segurança  na página 255.**

O veículo foi produzido para um determinado país e corresponde às determinações de homologação vigentes no país no momento da fabricação do veículo.

Se o veículo for vendido em outro país ou se for utilizado em outro país por um período prolongado, as respectivas determinações legais válidas no país de destino devem ser observadas.

Se for o caso, será necessário montar ou desmontar determinados equipamentos e desativar funções. Da mesma forma, os escopos dos serviços e



os tipos de serviço podem ser afetados. Isto é válido especialmente se o veículo for utilizado durante um período prolongado em uma região de clima diferente.

Em razão de diferentes faixas de frequência ao redor do mundo, o rádio ou o sistema de navegação poderão não funcionar em outros países.

### **NOTA**

**A Volkswagen não se responsabiliza por danos causados ao veículo em razão de combustível de baixa qualidade, serviços indevidos fora da Rede Autorizada ou utilização de peças não originais.** 

## Instalar o rádio

 **Em primeiro lugar, ler e observar as informações introdutórias e as indicações de segurança  na página 255.**

Na montagem posterior de um rádio ou na substituição do rádio montado de fábrica, observe as seguintes recomendações:

- Em algumas versões, as tomadas de ligação já existentes no veículo foram previstas para os rádios originais Volkswagen, a partir do ano modelo 2005.
- Os aparelhos de rádio com ligações diferentes terão que ser ligados com cabos adaptadores, que podem ser adquiridos nas Concessionárias Volkswagen.
- Os rádios **não** previstos no programa de Acessórios Originais Volkswagen poderão necessitar de um adaptador adicional quando o sinal de recepção estiver fraco.
- É aconselhável efetuar a instalação do rádio em uma Concessionária Volkswagen, cujo pessoal está informado sobre as especificações técnicas dos veículos e onde existem os rádios originais e as peças de montagem necessárias do Programa de Acessórios Volkswagen, além dos trabalhos serem executados em conformidade com as diretrizes da fábrica.

- A potência máxima dos alto-falantes originais de fábrica é 20 W (RMS).
- A Volkswagen recomenda que se utilize também alto-falantes, jogos de montagem, antenas e kits de supressão de interferências do Programa de Acessórios Volkswagen. Estas peças foram especialmente concebidas para cada veículo.

### **ADVERTÊNCIA**

**Nunca cortar o cabo de ligação, deixando-o sem isolamento. Isso pode causar um incêndio.**

### **NOTA**

- **Uma ligação deficiente do rádio pode provocar a destruição de componentes elétricos importantes ou afetar o seu funcionamento. Eventuais interferências como, por exemplo, no sinal da velocidade, podem provocar falhas no funcionamento do motor, ABS, etc.**
- **A simples ligação do sinal de velocidade a um rádio com ajuste automático do volume de outros fabricantes pode dar origem a esses tipos de falhas.** 

## Volume do rádio ou do sistema de navegação



Em primeiro lugar, ler e observar as informações introdutórias e as indicações de segurança  na página 255.

O rádio ou o sistema de navegação dispõe de manual de instruções separado com todas as informações relevantes para o funcionamento do rádio ou sistema de navegação.

### ADVERTÊNCIA

O funcionamento do rádio ou do sistema de navegação com grande volume, sobretudo com uma pressão sonora superior a 85 decibéis, pode provocar danos à audição.

- Se o volume estiver demasiado alto, sinais acústicos do exterior, por exemplo, sinais de aviso de veículos da polícia, bombeiros ou outros veículos, podem não ser ouvidos e ocasionar acidentes.

## Fone de ouvido



Em primeiro lugar, ler e observar as informações introdutórias e as indicações de segurança  na página 255.

Ao utilizar telefone móvel ou outros dispositivos, observar os respectivos manuais de instruções, a legislação nacional e os regulamentos sobre a utilização de fones de ouvido. No Brasil, por exemplo, é proibida a utilização de fones de ouvido pelo condutor durante a condução.

### ADVERTÊNCIA

Ao utilizar fones de ouvido durante a condução, sinais acústicos do exterior, por exemplo, sinais de aviso de veículos da polícia, bombeiros ou outros veículos, podem não ser ouvidos e ocasionar acidentes.

## Serviço de atendimento ao cliente



Em primeiro lugar, ler e observar as informações introdutórias e as indicações de segurança  na página 255.

A Volkswagen procura sempre oferecer o melhor serviço de atendimento ao cliente. Em caso de problemas, reparos necessários ou trabalhos de manutenção, por favor se dirija a uma Concessionária Volkswagen ou a uma empresa especializada.

A Concessionária Volkswagen possui os meios necessários para resolver seu problema e pode o ajudar. Para esclarecer dúvidas, sugestões ou recomendações, a Volkswagen coloca ao seu dispor as seguintes possibilidades de contato:

- **Internet:** [www.volkswagen.com.br](http://www.volkswagen.com.br) (Fale Conosco),
- **Telefone:** 0800 019 5775 (ligação gratuita),



- **Fax:** (011) 4347-5412 / 5413,
- **Carta** para o seguinte endereço:

### **Volkswagen do Brasil - Central de relacionamento com Clientes**

Via Anchieta, km 23,5  
São Bernardo do Campo - SP  
CEP 09823-901 - CPI 1048

Por meio destes contatos, você tem a possibilidade de se informar acerca de produtos atuais e de novidades e, além disso, de receber informações acerca da empresa.

## Declaração de conformidade

 Em primeiro lugar, ler e observar as informações introdutórias e as indicações de segurança  na página 255.

O respectivo fabricante declara que os produtos relacionados a seguir se encontram em conformidade com os requisitos básicos e outras determinações e regulamentações relevantes vigentes na data de fabricação do veículo:

### Equipamentos de radiofrequência

- Imobilizador eletrônico.
- Chave do veículo com controle remoto.



### Equipamentos elétricos

- Tomada 12 V.

## Licença de utilização da chave com comando remoto



**Fig. 146** Representação esquemática: etiqueta com sequência numérica de homologação da ANATEL.

 Em primeiro lugar, ler e observar as informações introdutórias e as indicações de segurança  na página 255.

A chave com comando remoto, acionado por radiofrequência, está em conformidade com todos os critérios de homologação e utilização. Ela foi autorizada pela Agência Nacional de Telecomunicações (ANATEL) para operação do seu veículo.

O respectivo número de homologação da ANATEL para a chave com comando remoto é identificado pela sequência numérica, localizada acima do código de barras da etiqueta ⇒ [Fig. 146](#).

O código de barras e os algarismos, localizados na parte inferior da etiqueta, variam de acordo com o fornecedor da chave com comando remoto.



 Esse sistema opera em prioridade secundária e não é protegido contra interferências. Isto também é válido para equipamentos do mesmo tipo. Sistemas de prioridade primária não podem ser avariados por esse sistema.





Fig. 147 Representação esquemática: etiquetas com sequência numérica de homologação da ANATEL.

 **Em primeiro lugar, ler e observar as informações introdutórias e as indicações de segurança  na página 255.**

O imobilizador eletrônico, acionado por radiofrequência, está em conformidade com todos os critérios de homologação e utilização. Ele foi autorizado pela Agência Nacional de Telecomunicações (ANATEL) para operação do seu veículo.

O respectivo número de homologação da ANATEL para o imobilizador eletrônico é identificado pela sequência numérica, localizada acima do código de barras da etiqueta ⇒ Fig. 147.

O código de barras e os algarismos, localizados na parte inferior da etiqueta, variam de acordo com o fornecedor do imobilizador eletrônico.

 Esse sistema opera em prioridade secundária e não é protegido contra interferências. Isto também é válido para equipamentos do mesmo tipo. Sistemas de prioridade primária não podem ser avariados por esse sistema. 

# Unidade de controle do motor e sistema de purificação do gás de escape

## Introdução ao tema

Neste capítulo encontram-se informações relativas aos seguintes temas:

Luzes de controle .....	261
Regulagem eletrônica da potência do motor (EPC) .....	261
Catalisador .....	262
Filtro de carvão ativado - sistema de alimentação .....	262

### Informações e alertas complementares:

- Trocar a marcha ⇒ Página 155
- Abastecer ⇒ Página 188
- Combustível ⇒ Página 193
- Óleo do motor ⇒ Página 201
- Bateria do veículo ⇒ Página 214
- Informações armazenadas nas unidades de comando ⇒ Página 247
- Puxar e rebocar ⇒ Página 314

### ADVERTÊNCIA



As peças do sistema de escape esquentam muito. Isso pode causar incêndios.

- Desligar o veículo de forma que nenhuma peça do sistema de escape entre em contato com materiais facilmente inflamáveis por baixo do veículo, como, por exemplo, grama seca.
- Nunca utilizar proteção adicional para a parte inferior do veículo ou produtos anticorrosivos no tubo do escapamento, catalisadores ou chapas de blindagem térmica.

## Luzes de controle



Em primeiro lugar, ler e observar as informações introdutórias e as indicações de segurança  na página 260.

Acesa	Causa possível	Solução
 EPC	Unidade de controle do motor avariada (Electronic Power Control).	O motor deve ser verificado imediatamente por uma Concessionária Volkswagen ou uma empresa especializada.
	Deficiência de emissões do sistema de escape (OBD).	Diminuir a velocidade. Conduzir com cuidado até uma Concessionária Volkswagen ou uma empresa especializada mais próxima. O motor deve ser verificado.

Piscando	Causa possível	Solução
	Catalisador avariado.	Diminuir a velocidade. Conduzir com cuidado até uma Concessionária Volkswagen ou uma empresa especializada mais próxima. O motor deve ser verificado.

Ao ligar a ignição, algumas luzes de advertência e de controle se acendem rapidamente para verificação da função. Elas se apagam após alguns segundos.

### ADVERTÊNCIA

A observância das luzes de advertência acesas e das mensagens de texto é essencial para a segurança do condutor e passageiros, evitando possíveis paradas do veículo, bem como eventuais acidentes.

- Nunca ignorar as luzes de advertência acesas e as mensagens de texto.



### ADVERTÊNCIA (continuação)

- Parar o veículo assim que possível em um local seguro a todos os passageiros do veículo e aos demais condutores.

### NOTA

Observar sempre as luzes de controle acesas e suas descrições e orientações para evitar danos no veículo.



Enquanto as luzes de controle  ou EPC estiverem acesas, será necessário contar com avarias do motor, com um maior consumo de combustível e com uma redução da potência do motor. 

## Regulagem eletrônica da potência do motor (EPC)





Em primeiro lugar, ler e observar as informações introdutórias e as indicações de segurança  na página 260.

A regulagem eletrônica da potência do motor (EPC) ou acelerador eletrônico (e-gas) compreende um sistema de aceleração controlado eletronicamente. O principal objetivo deste sistema não é simplesmente a posição do corpo da borboleta, mas sim o torque solicitado pelo usuário.

Quando o condutor acionar o acelerador, o sistema interpretará a ordem, transformando-a em necessidade de força e velocidade.

Com o controle sobre os componentes do motor, o melhor desempenho possível é calculado, atendendo à solicitação do condutor. 

## Catalisador

 **Em primeiro lugar, ler e observar as informações introdutórias e as indicações de segurança  na página 260.**

O catalisador serve para o tratamento posterior dos gases de escape e, assim, ajuda a reduzir as emissões de poluentes no escape. Para que o sistema de escape e o catalisador do motor funcionem por mais tempo:

- Abastecer apenas com gasolina sem chumbo ou outros aditivos metálicos (por exemplo, manganês).
- Jamais deixar o tanque de combustível esvaziar completamente.
- Jamais completar com óleo do motor em excesso ⇒ Página 201.
- Não puxar o veículo, mas sim utilizar o auxílio à partida ⇒ Página 311.

Se ocorrerem falhas da ignição, queda de potência ou um mau funcionamento do motor durante a condução, reduzir imediatamente a velocidade e

mandar verificar o veículo em uma Concessionária Volkswagen ou em uma empresa especializada. Do contrário, o combustível não queimado pode chegar ao sistema de escape e, conseqüentemente, à atmosfera. Além disso, o catalisador também pode ser danificado por superaquecimento!



### **NOTA**

**Um único abastecimento com gasolina com chumbo ou outros aditivos metálicos (por exemplo, manganês) é suficiente para reduzir a eficácia do catalisador e para danificá-lo.**



Mesmo com o sistema de escape em perfeitas condições de funcionamento, pode ocorrer um cheiro sulfuroso nas emissões do escapamento, em certas condições de funcionamento do motor. Isso depende do teor de enxofre do combustível. Muitas vezes, basta optar por uma marca de combustível diferente. <

## Filtro de carvão ativado - sistema de alimentação

 **Em primeiro lugar, ler e observar as informações introdutórias e as indicações de segurança  na página 260.**

O sistema de alimentação possui um filtro de carvão ativado (acumulador de vapores), que impede a saída dos vapores do tanque de combustível para a atmosfera. Estes vapores ficam retidos no filtro de carvão ativado, enquanto o motor estiver

parado. Durante a condução, ao se abrir a válvula de ventilação, os vapores passam para o motor, para serem queimados.



O filtro de carvão ativado, além de não permitir que os gases do tanque de combustível sejam liberados na atmosfera, ainda permite uma ligeira redução no consumo de combustível. <



# Autoajuda

## Orientações práticas

### Perguntas e respostas

Se houver a suspeita de uma suposta função defeituosa ou dano no veículo durante o manuseio do veículo, **antes** de se dirigir a uma Concessionária Volkswagen ou uma empresa especializada,

ler e observar as seguintes orientações. Além disso, as palavras-chave “particularidades” ou “listas de controle” podem ajudar.

Particularidade	Causas possíveis	Soluções possíveis
O motor não pega.	Bateria do veículo descarregada.	– Executar o auxílio à partida ⇒ Página 311. – Carregar a bateria do veículo ⇒ Página 214.
	Uma chave do veículo incorreta é utilizada.	Utilizar uma chave do veículo válida ⇒ Página 43.
	O nível de combustível está muito baixo.	Abastecer com combustível ⇒ Página 188.
As portas do veículo não podem ser destravadas ou travadas com a chave do veículo.	– Bateria da chave do veículo descarregada. – Distância muito grande do veículo. – Tecla pressionada fora da área de alcance.	– Substituir a bateria ⇒ Página 43. – Aproximar-se do veículo. – Sincronizar a chave do veículo ⇒ Página 43.
Ruídos anormais.	Motor frio, sistemas de assistência à frenagem, freio de estacionamento.	No índice remissivo de termos, observar a entrada “ruídos”.
Características de direção estranhas.	Sistemas de assistência ativadas.	No índice remissivo de termos, observar a entrada “sistemas de assistência”.
O monitoramento do interior do veículo dispara um alarme falso.	– Vidros abertos. – Enfeite de espelho se movimentou. – Telefone móvel vibra no veículo.	Eliminar os riscos de alarme falso ⇒ Página 54.
Funções diferentes do que está descrito no Manual de instruções.	Foram realizadas configurações no Sistema de informações Volkswagen.	Verificar e, se for o caso, restaurar as configurações originais ⇒ Página 23.
Pista não devidamente iluminada.	– Farol regulado para tráfego pela esquerda ou pela direita. – Farol regulado muito alto. – Lâmpadas incandescentes com falha. – Farol baixo desligado.	– Converter o farol para tráfego pela esquerda ou pela direita ⇒ Página 98. – Regular o alcance do farol ⇒ Página 98. – Trocar as lâmpadas incandescentes ⇒ Página 293. – Ligar o farol baixo ⇒ Página 98.
Os consumidores elétricos não funcionam.	Bateria do veículo descarregada.	Carregar a bateria do veículo ⇒ Página 214.
	Nível de combustível baixo.	Abastecer ⇒ Página 188.
	Fusível queimado.	Verificar o fusível e substituir, se necessário ⇒ Página 288.

Particularidade	Causas possíveis	Soluções possíveis
Consumo de combustível mais alto do que o indicado.	<ul style="list-style-type: none"> <li>– Tráfego de curta distância.</li> <li>– “Pedal do acelerador inquieto”.</li> </ul>	<ul style="list-style-type: none"> <li>– Evitar distâncias curtas.</li> <li>– Conduzir preventivamente.</li> <li>– Acelerar suavemente.</li> </ul>
	Consumidores elétricos ligados.	Desligar os consumidores desnecessários.
	Unidade de controle do motor avariada.	Corrigir a avaria ⇒ Página 260.
	Pressão dos pneus muito baixa.	Adequar a pressão dos pneus ⇒ Página 234.
	Condução em região montanhosa.	Nenhuma solução imediata.
	Condução com reboque.	<ul style="list-style-type: none"> <li>– Checar a necessidade de uso.</li> <li>– Remover quando não houver a necessidade de uso.</li> </ul>
	Condução com carga elevada.	Nenhuma solução imediata.
	Condução com rotação do motor elevada.	Selecionar uma marcha mais alta.

# Em caso de emergência

## Introdução ao tema

Neste capítulo encontram-se informações relativas aos seguintes temas:

Proteger a si mesmo e ao veículo . . . . .	265
Luzes de frenagem de emergência - ESS (Emergency Stop Signal) . . . . .	266
Triângulo de segurança . . . . .	267
Remover o extintor de incêndio . . . . .	267
Utilizar o extintor de incêndio . . . . .	268
Manutenção do extintor de incêndio . . . . .	268

### Informações e alertas complementares:

- Frear, parar e estacionar ⇒ Página 158
- Ferramentas de bordo ⇒ Página 272
- Troca das rodas ⇒ Página 280

### ⚠ ADVERTÊNCIA

Um veículo parado representa um grande risco de acidente para si mesmo e para terceiros no trânsito.

- Parar o veículo assim que possível em um local seguro. Estacionar o veículo a uma distância segura do fluxo de trânsito para travar seguramente todas as portas em caso de emergência. Ligar as luzes de advertência para alertar outros condutores.
- Nunca deixar crianças, deficientes ou pessoas com necessidades especiais sozinhas no veículo quando as portas forem travadas. Isto poderá fazer com que elas sejam trancadas dentro do veículo em caso de emergência. Pessoas trancadas podem ficar expostas a temperaturas muito altas ou muito baixas.

## Proteger a si mesmo e ao veículo



**Fig. 148** Na parte superior do console central: interruptor das luzes de advertência.

Em primeiro lugar, ler e observar as informações introdutórias e as indicações de segurança ⚠ na página 265.

Observar as determinações legais para a proteção de um veículo parado. Em muitos países existem prescrições a respeito, por exemplo, o acionamento das luzes de advertência ⇒ Página 267.



### Lista de controle

Os seguintes pontos devem ser observados na sequência indicada, para garantir a própria segurança e a segurança dos passageiros ⇒ ⚠:

1. Estacionar o veículo a uma distância segura do fluxo de trânsito sobre uma superfície adequada ⇒ ⚠.
2. Ligar as luzes de advertência com o interruptor (⏏) ⇒ Fig. 148.
3. Puxar o freio de estacionamento ⇒ Página 158.
4. Colocar a alavanca da transmissão na posição neutra ⇒ Página 155.
5. Desligar o motor e retirar chave do veículo da ignição ⇒ Página 150.
6. Desembarcar todos os ocupantes do veículo e levá-los em segurança para longe do fluxo de trânsito, por exemplo, para trás do guardrail.
7. Levar todas as chaves do veículo ao deixar o veículo.

## Lista de controle (continuação)

8. Posicionar o triângulo de segurança para fazer com que outros condutores percebam o veículo.
9. Deixar o motor esfriar suficientemente e, se necessário, procurar auxílio técnico especializado.

Com as luzes de advertência ligadas, todos os indicadores de direção do veículo piscam ao mesmo tempo. As luzes indicadoras dos indicadores de direção   e uma luz indicadora no interruptor  piscam ao mesmo tempo. As luzes de advertência também funcionam com a ignição desligada.

Se o veículo estiver sendo rebocado, os indicadores de direção somente funcionarão com a ignição ligada e com as luzes de advertência desligadas. Com a ignição desligada, não será possível sinalizar uma mudança de direção, mas somente as luzes de advertência.

### Exemplos em que as luzes de advertência devem ser acionadas:

- Se o trânsito à frente desacelerar repentinamente ou se alcançar o fim de um congestionamento, para alertar os condutores quem vêm atrás.
- Se houver uma emergência.
- Se o veículo quebrar.
- Ao ser rebocado.

Observar sempre as determinações regionais sobre o uso das luzes de advertência.

Se as luzes de advertência não funcionarem, os outros condutores deverão ser alertados (em conformidade com as determinações legais) a respeito do veículo parado.

### ADVERTÊNCIA

**A observância da lista de controle é essencial para a segurança do condutor, passageiros e demais condutores, evitando possíveis acidentes.**

- **Seguir sempre as ações da lista de controle e observar as precauções de segurança geralmente válidas.**

### ADVERTÊNCIA



**As peças do sistema de escape esquentam muito. Por isso podem ocorrer incêndios e ferimentos graves.**

- **Nunca estacionar o veículo de forma que peças do sistema de escape entrem em contato com materiais facilmente inflamáveis embaixo do veículo, como, por exemplo, grama seca ou combustível.**

 A bateria do veículo se descarregará se as luzes de advertência ficarem ligadas por um longo período de tempo - mesmo com a ignição desligada.

 Em veículos com airbag, quando os airbags são acionados em um acidente, as luzes de advertência podem ser acionadas automaticamente ⇒ Página 88.

## Luzes de frenagem de emergência - ESS (Emergency Stop Signal)

 **Em primeiro lugar, ler e observar as informações introdutórias e as indicações de segurança  na página 265.**

Para veículos com a função ESS e com sistema antibloqueio do freio (ABS), durante uma frenagem brusca e contínua e em velocidades superiores a 80 km/h, a lanterna da luz de freio poderá piscar para alertar os condutores que trafegam atrás.

Se a frenagem for prolongada por mais tempo, mantendo-se a mesma desaceleração, as luzes de advertência são automaticamente ligadas e pisca-



rão quando o veículo atingir uma velocidade inferior a aproximadamente 10 km/h. Ao reiniciar o movimento do veículo, as luzes de advertência desligam-se por conta própria.

As luzes de advertência também podem ser desligadas ao pressionar o interruptor  no painel de instrumentos ⇒ Fig. 148.

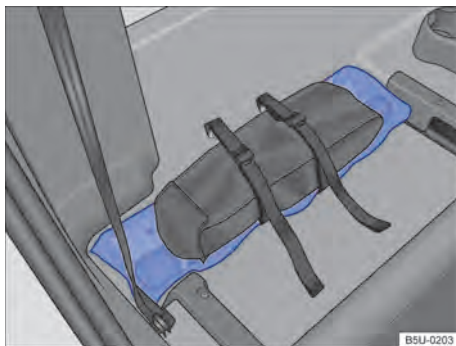
## Triângulo de segurança



**Fig. 149** Atrás do banco do passageiro: triângulo de segurança.

 Em primeiro lugar, ler e observar as informações introdutórias e as indicações de segurança  na página 265.

*A acomodação do triângulo de segurança depende da versão e/ou modelo do veículo.*

Para acessar o triângulo de segurança rebata o encosto do banco do passageiro.

O triângulo de segurança está localizado no assoalho atrás do banco do passageiro ⇒ Fig. 149, fixado junto com a bolsa das ferramentas de bordo.

Para *Saveiro Cabine Dupla*, o triângulo de segurança está localizado no assoalho do banco traseiro, fixado atrás do revestimento ⇒ Fig. 150.

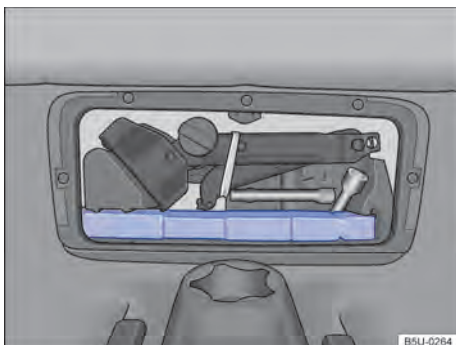



**Fig. 150** No assoalho do banco traseiro: triângulo de segurança - Saveiro Cabine Dupla.

### ADVERTÊNCIA

Objetos soltos podem ser lançados pelo interior do veículo em razão de uma manobra de direção ou de frenagem súbita, bem como em um acidente, e causar ferimentos graves.



- **Afixar o triângulo de segurança nos devidos suportes sempre de maneira segura.**

 O triângulo de segurança deve atender às especificações legais vigentes de cada país. 

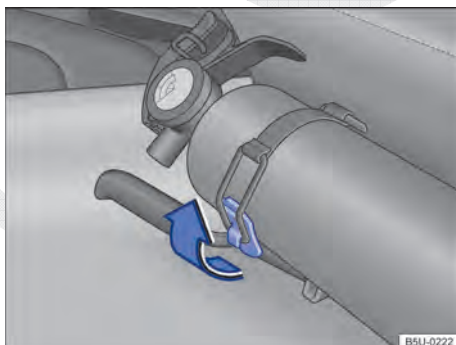
## Remover o extintor de incêndio



**Fig. 151** No banco do condutor: extintor de incêndio.

 Em primeiro lugar, ler e observar as informações introdutórias e as indicações de segurança  na página 265.

É importante conhecer o local de armazenamento, a remoção e o manuseio do extintor de incêndio antes do extintor precisar ser usado em caso de um incêndio.

- Soltar a abraçadeira de fixação, puxando-a para cima ⇒ Fig. 151 no sentido da seta.
- Retirar o extintor de incêndio do suporte no banco. 

## Utilizar o extintor de incêndio

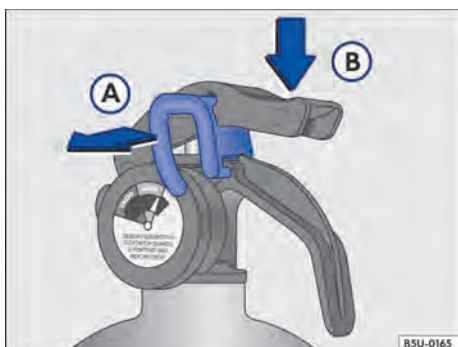

**Fig. 152** Sequência de utilização do extintor de incêndio.

Em primeiro lugar, ler e observar as informações introdutórias e as indicações de segurança na página 265.

- Puxar a trava  $\Rightarrow$  Fig. 152 (A) ou  $\Rightarrow$  Fig. 153 (A) para romper o lacre.
- Direcionar o bico para a base do fogo.
- Apertar o gatilho  $\Rightarrow$  Fig. 152 (B) ou  $\Rightarrow$  Fig. 153 (B) espalhando o pó.

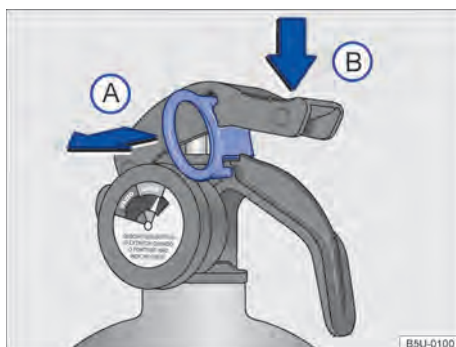

**Fig. 153** Sequência de utilização do extintor de incêndio.

O cilindro do extintor de incêndio traz mais informações sobre manutenção e verificações periódicas.

## Manutenção do extintor de incêndio



**Fig. 154** No extintor de incêndio: indicador de carga (manômetro).

Em primeiro lugar, ler e observar as informações introdutórias e as indicações de segurança na página 265.

O extintor de incêndio deve ser verificado frequentemente com relação aos seguintes pontos:



**Fig. 155** No extintor de incêndio: indicador de carga (manômetro).

- Data de validade - identificada no corpo do extintor.
- Carga - o ponteiro deve estar na faixa verde do manômetro (carregada)  $\Rightarrow$  Fig. 154 ou  $\Rightarrow$  Fig. 155.



- Condições gerais - informações legíveis, fixação dos componentes, possíveis ferrugens, amassados ou outros danos (as manutenções devem se efetuar em estabelecimentos credenciados pelo INMETRO).
- Presença da marca de conformidade do INMETRO.
- Lacre de inviolabilidade - comprovação de que o extintor não foi utilizado.

#### **ADVERTÊNCIA**

- **O extintor de incêndio do veículo está previsto para ser utilizado apenas uma vez e tem validade definida por lei.**

#### **ADVERTÊNCIA (continuação)**

- **Sempre que o extintor de incêndio for utilizado ou atingir o prazo de durabilidade/data de vencimento, ele deve ser substituído imediatamente por um novo.**
- **A Volkswagen recomenda fazer a substituição do extintor de incêndio do seu veículo em uma Concessionária Volkswagen ou em estabelecimentos credenciados pelo INMETRO para esta finalidade.**

 Ao circular com o extintor de incêndio fora da validade ou sem condições de uso, o condutor estará sujeito a multas. 

# Fechamento de emergência

## Introdução ao tema

Neste capítulo encontram-se informações relativas aos seguintes temas:

Travar a porta do passageiro manualmente ... 271

A porta do passageiro pode, por exemplo, ser travada manualmente ou destravada parcialmente em caso de uma falha na chave do veículo com comando remoto ou do travamento central.

### Informações e alertas complementares:

- Jogo de chaves do veículo ⇒ Página 43
- Travamento central e sistema de travamento ⇒ Página 48
- Em caso de emergência ⇒ Página 265

### ADVERTÊNCIA

Um fechamento de emergência sem supervisão pode causar ferimentos graves.

- Nunca deixar crianças ou pessoas com necessidade especiais sozinhas no veículo. Em caso de emergência, elas não estariam em condições de deixar o veículo sozinhas ou de cuidarem de si mesmas.

### ADVERTÊNCIA (continuação)

- Em um veículo fechado, de acordo com a estação do ano, podem ocorrer temperaturas muito altas ou muito baixas que podem ocasionar ferimentos graves e enfermidades, principalmente em crianças pequenas, ou ocasionar a morte.

### ADVERTÊNCIA

A área de funcionamento das portas é perigosa e pode causar ferimentos.

- Abrir ou fechar as portas somente quando não houver ninguém em sua área funcional.

### NOTA

Ao executar um fechamento de emergência, as peças devem ser removidas cuidadosamente e reinstaladas corretamente para evitar danos no veículo.



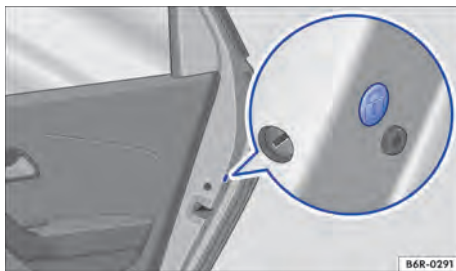

## Travar a porta do passageiro manualmente



**Fig. 156** Na parte dianteira da porta direita: travamento de emergência, coberto por uma vedação de borracha.



**Fig. 157** Travamento de emergência do veículo com a chave do veículo.

 **Em primeiro lugar, ler e observar as informações introdutórias e as indicações de segurança**  na página 270.



Para veículos com travamento elétrico, a porta do passageiro pode ser travada manualmente. Com isso, o sistema de alarme antifurto **não** é ativado.

- Abrir a porta.
- Remover a vedação de borracha localizada na lateral da porta. A vedação está identificada por um cadeado  ⇒ Fig. 156.
- Desdobrar a haste da chave para fora ⇒ Página 44 ou com a chave do veículo mecânica.
- Inserir a haste da chave na fenda vertical e girar para dentro do veículo ⇒ Fig. 157, no sentido da seta.
- Fixar novamente a vedação de borracha e fechar a porta completamente.
- Verificar se a porta está travada.
- O veículo deve ser verificado imediatamente por uma Concessionária Volkswagen ou por uma empresa especializada.

### **NOTA**

**Ao realizar um travamento de emergência, desmontar as peças com cuidado e montar corretamente após realizar o trabalho, para evitar danos no veículo.**

 As portas do veículo podem ser destravadas e abertas por dentro puxando-se a maçaneta de abertura da porta. Eventualmente, pode ser necessário puxar a maçaneta de abertura da porta duas vezes ⇒ Página 48, *Travamento central e sistema de travamento*.

 A porta do condutor pode ser travada ou destravada manualmente pelo cilindro da porta ⇒ Página 53, *Destrançar mecanicamente todas as portas do veículo (abertura de emergência)*. 

# Ferramentas de bordo

## Introdução ao tema

Neste capítulo encontram-se informações relativas aos seguintes temas:

Acomodação e acesso às ferramentas de bordo .....	272
Acomodação e acesso às ferramentas de bordo - Saveiro Cabine Dupla .....	273
Componentes .....	274

Ao sinalizar o veículo quebrado, observar as determinações legais do respectivo país.

### Informações e alertas complementares:

- Preparações para trabalhos no compartimento do motor ⇒ Página 196
- Em caso de emergência ⇒ Página 265
- Troca das rodas ⇒ Página 280

### ⚠ ADVERTÊNCIA

Uma ferramenta de bordo e uma roda de emergência soltos podem ser arremessados pelo interior do veículo durante manobras de direção ou de frenagem súbitas, bem como em um acidente, e causar ferimentos graves.

- Garantir sempre que as ferramentas de bordo ou a roda de emergência estão fixados com segurança em seus alojamentos.

### ⚠ ADVERTÊNCIA

Uma ferramenta de bordo inadequada ou danificada pode ocasionar acidentes e ferimentos.

- Nunca trabalhar com uma ferramenta de bordo inadequada ou danificada.

## Acomodação e acesso às ferramentas de bordo

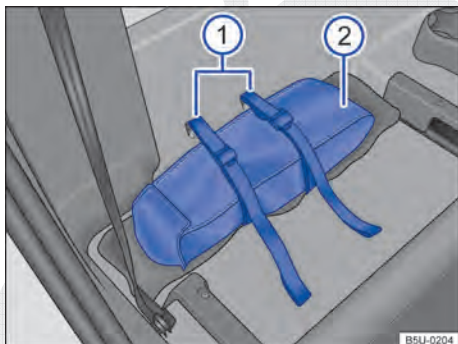
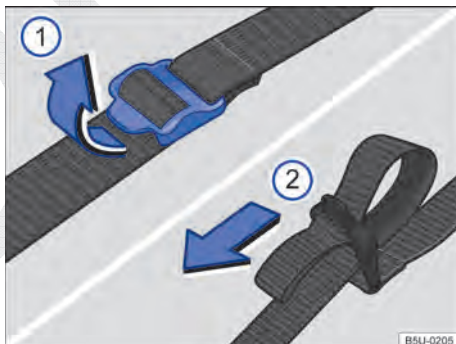

**Fig. 158** Atrás do encosto do banco do passageiro: ② bolsa das ferramentas de bordo e ① cintas de fixação da bolsa das ferramentas de bordo.

Em primeiro lugar, ler e observar as informações introdutórias e as indicações de segurança ⚠ na página 272.

A acomodação das ferramentas de bordo depende da versão e/ou modelo do veículo.

Para acessar a bolsa das ferramentas de bordo é necessário rebater o banco do passageiro ⇒ Página 66.



**Fig. 159** Cintas de fixação da bolsa das ferramentas de bordo.

### Retirar a bolsa das ferramentas de bordo

- Puxar as fivelas da cinta de fixação no sentido da seta ⇒ Fig. 159 ①.
- Retirar a bolsa das ferramentas de bordo. ▶

### Fixar a bolsa das ferramentas de bordo

- Posicionar a bolsa das ferramentas de bordo atrás do banco do passageiro, sobre o triângulo de segurança e através das cintas de fixação, conforme ⇒ Fig. 158.
- Puxar firmemente as cintas pelas alças no sentido da seta ⇒ Fig. 159 ② para fixar a bolsa das ferramentas de bordo.

**i** Certificar-se sempre que a bolsa das ferramentas de bordo está corretamente fixada no assoalho atrás do banco do passageiro. <

## Acomodação e acesso as ferramentas de bordo - Saveiro Cabine Dupla



**Fig. 160** No assoalho do banco traseiro: acesso à caixa de fixação das ferramentas de bordo.

**📖** Em primeiro lugar, ler e observar as informações introdutórias e as indicações de segurança ⚠ na página 272.

*A acomodação das ferramentas de bordo depende da versão e/ou modelo do veículo.*

Para acessar a bolsa das ferramentas de bordo é necessário rebater o banco do passageiro ⇒ Página 66.

### Retirar a caixa das ferramentas de bordo

- Girar o botão no sentido da seta ⇒ Fig. 160 e retirar o revestimento por completo para acessar a caixa das ferramentas de bordo.
- Girar o manípulo no sentido anti- horário ⇒ Fig. 161 para destravar o macaco e a acessar as ferramentas de bordo.

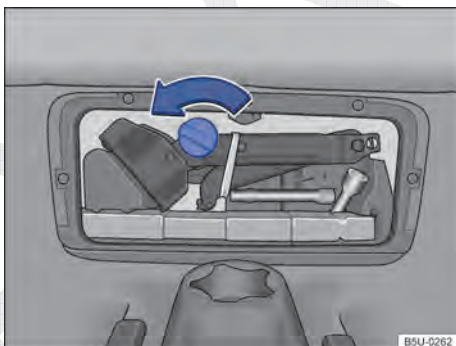

**Fig. 161** Manípulo de fixação da caixa de ferramentas de bordo.

### Fixar a caixa das ferramentas de bordo

- Posicionar a caixa das ferramentas de bordo sob o banco traseiro e girar o manípulo no sentido horário para travar o macaco e ficar a caixa de ferramenta.
- Posicionar o revestimento da caixa de ferramentas e girar o botão no sentido anti-horário para fixá-lo.

**i** Certificar-se sempre que a caixa das ferramentas de bordo está corretamente fixada no assoalho sob o banco traseiro. <

## Componentes

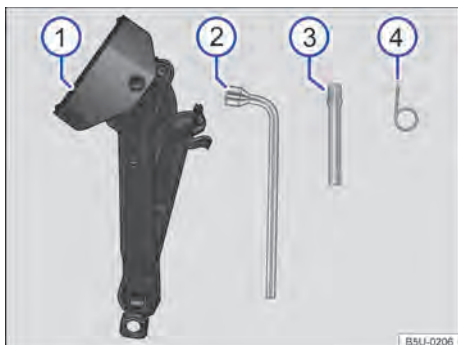

**Fig. 162** Componentes das ferramentas de bordo.

Em primeiro lugar, ler e observar as informações introdutórias e as indicações de segurança na página 272.

A abrangência das ferramentas de bordo depende dos equipamentos do veículo. A seguir está descrito o escopo máximo.

### Componentes das ferramentas de bordo ⇒ Fig. 162

- ① Macaco. Antes da recolocação do macaco na bolsa das ferramentas de bordo, fechar totalmente o macaco.
- ② Chave de roda. É usada também como manivela do macaco para o levantamento do veículo ⇒ Página 282.
- ③ Adaptador para remover ou fixar a roda de emergência.
- ④ Gancho extrator para remoção das calotas centrais ou das coberturas dos parafusos das rodas.

Girar o macaco para sua posição original após o uso para que ele possa ser guardado com segurança.

# Calotas

## Introdução ao tema

Neste capítulo encontram-se informações relativas aos seguintes temas:

Supercalota .....	275
Capa de cobertura dos parafusos da roda ...	276

### Informações e alertas complementares:

- Conservar e limpar a parte externa do veículo ⇒ Página 219
- Ferramentas de bordo ⇒ Página 272
- Troca das rodas ⇒ Página 280

### ⚠ ADVERTÊNCIA

Calotas inadequadas e uma montagem incorreta das calotas podem causar acidentes e ferimentos graves.

### ⚠ ADVERTÊNCIA (continuação)

- Calotas montadas incorretamente podem se soltar durante a condução e colocar outros condutores em risco.
- Não utilizar calotas danificadas.
- Garantir sempre que o fornecimento de ar para refrigeração dos freios não esteja interrompido ou reduzido. Isto também é válido para instalação posterior de calotas. Um fluxo de ar insuficiente pode resultar em uma distância de frenagem consideravelmente maior.

### ! NOTA

Desinstalar cuidadosamente as calotas e reinstalar corretamente para evitar danos no veículo.

## Supercalota



Fig. 163 Retirar a supercalota.

Em primeiro lugar, ler e observar as informações introdutórias e as indicações de segurança ⚠ na página 275.

### Remover a supercalota

- Pegar a chave de roda das ferramentas de bordo ⇒ Página 272.
- Remover os parafusos da roda. O parafuso oposto à válvula ⇒ Fig. 163 (A) serve como guia na sequência de montagem. Por isso, remover o pa-

rafuso (A) por último e tenha cuidado para não deixar a supercalota cair ao remover os outros parafusos.

### Instalar a supercalota

- Instalar primeiro o parafuso (A), posicionar a supercalota e, em seguida, instalar os demais parafusos.



### ! NOTA

A supercalota está fixada na roda e não pode ser retirada sem a remoção dos parafusos da roda.

## Capa de cobertura dos parafusos da roda



**Fig. 164** Remover as capas de cobertura dos parafusos da roda.

 Em primeiro lugar, ler e observar as informações introdutórias e as indicações de segurança  na página 275.

- Pegar o gancho extrator das ferramentas de bordo ⇒ Página 272.
- Passar o gancho extrator pela abertura da capa de cobertura ⇒ Fig. 164 e remover no sentido da seta.

As capas de cobertura servem para proteção dos parafusos da roda e devem ser encaixadas completamente após a troca de roda.

Ao inserir as capas de cobertura, é necessário assegurar-se de que fiquem corretamente encaixadas. Caso contrário, podem se soltar com o veículo em movimento. 

# Roda de emergência

## Introdução ao tema

Neste capítulo encontram-se informações relativas aos seguintes temas:

- Retirar a roda de emergência do alojamento . 278
- Soltar o cabo do aro da roda de emergência . 279

A roda de emergência está fixada sob o veículo com um cabo e deve ser girada para baixo para que possa ser retirada.

### Lista de controle

Executar as seguintes ações sempre na sequência indicada, como preparações para retirar a roda de emergência ⇒ :

1. Em caso de um pneu furado, estacionar o veículo à distância mais segura possível do fluxo de trânsito, em um piso plano e firme.
2. Puxar o freio de estacionamento ⇒ Página 158.
3. Desligar o motor e retirar a chave do veículo do cilindro da ignição ⇒ Página 150.
4. Engatar a marcha ⇒ Página 155.
5. Todos os ocupantes do veículo devem desembarcar e permanecer em segurança, por exemplo, atrás do guardrail.
6. Bloquear a roda diagonalmente oposta com calços dobráveis ou outros objetos apropriados.
7. Em condução com reboque: desacoplar o reboque do veículo de tração e estacionar de maneira correta.
8. Com o compartimento de carga carregado: remover os volumes de bagagem.
9. Retirar as ferramentas de bordo ⇒ Página 272.
10. Remover as calotas da roda ⇒ Página 275 e afrouxar os parafusos da roda a ser trocada.

A pressão do pneu da roda de emergência deve ser controlada constantemente. A roda de emergência recebe a máxima pressão dos pneus prevista para o veículo ⇒ Página 238.

### Informações e alertas complementares:

- Rodas e pneus ⇒ Página 234
- Ferramentas de bordo ⇒ Página 272
- Calotas ⇒ Página 275

A roda de emergência somente pode ser retirada quando o veículo estiver estacionado de forma segura e as ações necessárias forem familiares! Caso contrário, procurar auxílio técnico especializado.

### ADVERTÊNCIA



**A retirada da roda de emergência pode ser perigosa, especialmente quando for efetuada na beirada da rua.**

- Estacionar o veículo à distância mais segura possível do fluxo de trânsito em um piso plano e firme.

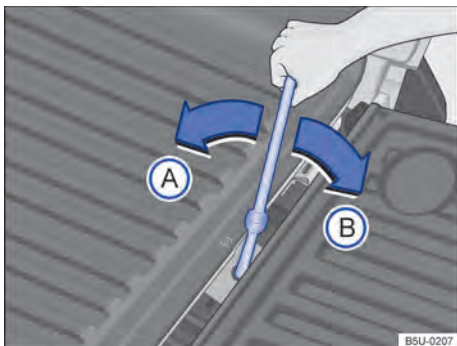
## Retirar a roda de emergência do alojamento



**Fig. 165** No compartimento de carga: acesso a roda de emergência.

 Em primeiro lugar, ler e observar as informações introdutórias e as indicações de segurança  na página 277.

### Retirar a roda de emergência do alojamento

- Para acessar o parafuso do mecanismo de sustentação da roda de emergência, abrir a tampa do compartimento de carga ⇒ Página 55.
- Encaixar o adaptador ⇒ Fig. 162 (3) e a chave de roda (2) no parafuso do mecanismo.
- Girar a chave de roda no sentido horário ⇒ Fig. 165 (B) até o fim de curso do mecanismo, mesmo após a roda de emergência ter encostado totalmente piso. O fim de curso é caracterizado pelo bloqueio do movimento da chave pelo batente do mecanismo.
- Retirar a chave de roda e o adaptador do parafuso do mecanismo.
- Fechar a tampa do compartimento de carga ⇒ Página 55.
- Puxar com cuidado a roda de emergência, no sentido da seta ⇒ Fig. 166 (C), retirando-a de baixo do veículo.
- Retirar o gancho do aro da roda ⇒ Página 279, *Soltar o cabo do aro da roda de emergência.*

### Colocar a roda de emergência no alojamento

- Colocar o gancho do aro da roda ⇒ Página 279, *Soltar o cabo do aro da roda de emergência.*
- Colocar a roda de emergência na posição horizontal, certifique-se que a válvula de enchimento esteja voltada para cima e que o gancho do aro

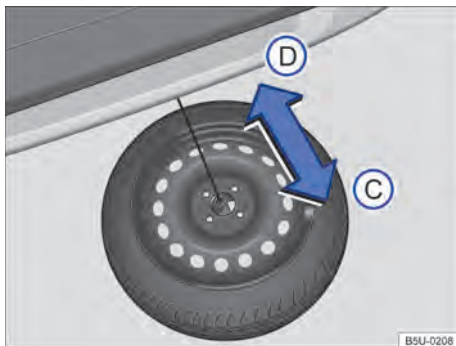

**Fig. 166** Sob o veículo: roda de emergência totalmente no piso e retirada de baixo do veículo.

esteja travado através do furo central, evitando assim que a roda de emergência se solte durante o procedimento.

- Empurrar com cuidado a roda de emergência, no sentido da seta (D), posicionando-a embaixo do veículo.
- Para acessar o parafuso do mecanismo de sustentação da roda de emergência, abrir a tampa do compartimento de carga ⇒ Página 55.
- Encaixar o adaptador ⇒ Fig. 162 (3) e a chave de roda (2) no parafuso do mecanismo.
- Girar a chave de roda no sentido anti-horário ⇒ Fig. 165 (A), até o fim de curso do mecanismo, que é caracterizado pelo deslizamento (giro “em falso”) da chave.
- Retirar a chave de roda e o adaptador do parafuso do mecanismo.
- Fechar a tampa do compartimento de carga ⇒ Página 55.

### ADVERTÊNCIA

Após trocar o pneu, certifique-se sempre que as ferramentas de bordo e a roda de emergência estejam bem encaixadas em seus respectivos alojamentos. Esta providência é necessária e obrigatória, devendo ser observada mesmo em pequenos trajetos, para que em um acidente sejam evitados ferimentos à pessoas dentro ou fora do veículo.

### CUIDADO

Sempre que for necessário retirar ou recolocar a roda de emergência no seu respectivo alojamento, somente utilize o procedimento descrito neste manual. ▶



**⚠ CUIDADO (continuação)**

- Nunca utilize equipamentos elétricos ou pneumáticos durante a remoção ou instalação da roda de emergência em seu alojamento para evitar danos no veículo.



**! NOTA**

Após retirar a roda de emergência da parte inferior do assoalho do compartimento de carga, recolher o cabo do mecanismo de sustentação da roda de emergência, caso a roda a ser substituída não for instalada no alojamento.

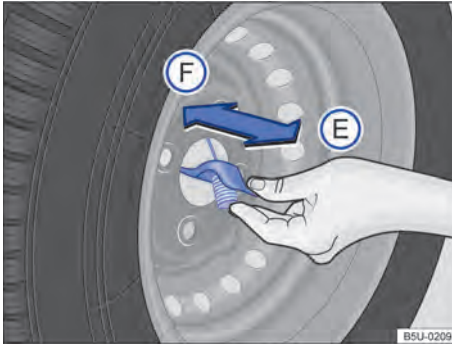
## Soltar o cabo do aro da roda de emergência



**Fig. 167** Na roda de emergência: remover o cabo do aro da roda de emergência.

 **Em primeiro lugar, ler e observar as informações introdutórias e as indicações de segurança**  **na página 277.**

A roda de emergência está ligada com o cabo por meio de um gancho no aro da roda.

### Soltar o cabo do aro da roda de emergência

- Após retirar a roda de emergência do alojamento sob o veículo.
- Colocar a roda de emergência na posição vertical ⇒ Fig. 167.
- Retirar o gancho do aro pelo furo central da roda, no sentido da seta **F**.

### Recolocar o cabo no aro da roda de emergência

- Colocar a roda de emergência na posição vertical, de modo que a válvula de enchimento fique voltada para cima, quando a roda estiver na posição horizontal.
- Inserir o gancho do aro pelo furo central da roda, no sentido da seta **E**.

 Em caso de descarte de pneus velhos ou danificados, a Volkswagen recomenda se dirigir a uma Concessionária Volkswagen, que possui equipamentos necessários e conhecimentos técnicos a respeito das normas específicas para descarte deste material.

# Troca de roda

## Introdução ao tema

Neste capítulo encontram-se informações relativas aos seguintes temas:

Preparações para a troca de roda .....	280
Parafusos da roda .....	281
Levantar o veículo com o macaco .....	282
Levantar o veículo com o macaco - versão Cross .....	284
Trocar a roda .....	286
Após a troca da roda .....	287

Realizar uma troca de roda por conta própria somente quando o veículo estiver estacionado com segurança, estiver familiarizado com as ações e precauções de segurança necessárias e as ferramentas apropriadas estiverem disponíveis! Caso contrário, procurar auxílio técnico especializado.

### Informações e alertas complementares:

- Vistas externas ⇒ Página 6
- Jogo de chaves do veículo ⇒ Página 43
- Rodas e pneus ⇒ Página 234
- Em caso de emergência ⇒ Página 265
- Ferramentas de bordo ⇒ Página 272
- Calotas ⇒ Página 275

### ADVERTÊNCIA

Uma troca de roda pode ser perigosa, especialmente se for realizada na margem da rua. Para evitar que acidentes ocorram, devem ser observadas as seguintes orientações:

### ADVERTÊNCIA (continuação)

- Parar o veículo assim que possível em um local seguro. Estacionar o veículo a uma distância segura do fluxo de trânsito para poder realizar a troca de roda.
- Todos os passageiros e especialmente as crianças devem sempre se manter a uma distância segura e afastada da área de trabalho durante a troca de roda.
- Ligar as luzes de advertência e utilizar o triângulo de segurança para alertar outros condutores.
- Garantir que o piso seja plano e firme. Se for o caso, utilizar um apoio estável e com superfície larga para o macaco.
- Realizar a troca de roda por conta própria somente se estiver familiarizado com as ações necessárias. Caso contrário, procurar auxílio técnico especializado.
- Utilizar somente ferramentas adequadas e não danificadas para uma troca de roda.
- Desligar sempre o motor, puxar o freio de estacionamento e engatar uma marcha para reduzir o risco de um movimento sem supervisão do veículo.
- Após uma troca de roda, mandar verificar o torque de aperto dos parafusos da roda com um torquímetro calibrado.

## Preparações para a troca de roda

 Em primeiro lugar, ler e observar as informações introdutórias e as indicações de segurança  na página 280.

### Lista de controle

Executar as seguintes ações sempre na sequência indicada, como preparações para a troca de roda ⇒ :

1. Em caso de um pneu furado, estacionar o veículo à distância mais segura possível do fluxo de trânsito, em um piso plano e firme.
2. Puxar o freio de estacionamento ⇒ Página 158.
3. Desligar o motor e retirar a chave do veículo do cilindro da ignição ⇒ Página 150.
4. Engatar a marcha ⇒ Página 155.
5. Todos os ocupantes do veículo devem desembarcar e permanecer em segurança, por exemplo, atrás do guardrail.

## Lista de controle (continuação)

6. Bloquear a roda diagonalmente oposta com calços dobráveis ou outros objetos apropriados.
7. Em condução com reboque: desacoplar o reboque do veículo de tração e estacionar de maneira correta.
8. Com o compartimento de carga carregado: remover os volumes de bagagem.
9. Retirar as ferramenta de bordo ⇒ Página 272.
10. Remover as calotas da roda ⇒ Página 275 e afrouxar os parafusos da roda a ser trocada.

### **⚠ ADVERTÊNCIA**

A observância da lista de controle é essencial para a segurança do condutor, passageiros e demais condutores, evitando possíveis acidentes.

### **⚠ ADVERTÊNCIA (continuação)**

- Seguir sempre as ações da lista de controle e observar as precauções de segurança geralmente válidas.

## Parafusos da roda



**Fig. 168** Troca de roda: afrouxar os parafusos da roda.

**📖** Em primeiro lugar, ler e observar as informações introdutórias e as indicações de segurança **⚠** na página 280.

Para soltar os parafusos da roda, utilizar somente a chave de roda pertencente ao veículo.

Enquanto o veículo não estiver levantado pelo macaco, soltar os parafusos da roda cerca de uma volta apenas.

Caso haja dificuldade em soltar um parafuso da roda, pressionar cautelosamente com o pé sobre a extremidade da chave de roda. Para isso, segurar-se no veículo e atentar para uma posição segura.

### Soltar os parafusos da roda

- Encaixar a chave de roda no parafuso da roda até o batente ⇒ Fig. 168.
- Segurar na extremidade da chave de roda e girar o parafuso da roda aproximadamente *uma* volta no sentido anti-horário ⇒ **⚠**.

### Informações importantes sobre os parafusos da roda

Os aros e os parafusos das rodas foram projetados especificamente para as rodas montadas de fábrica. Por isso, para cada mudança de aro devem ser utilizados os parafusos da roda correspondentes, com o comprimento e a convexidade corretos. A correta fixação das rodas e o funcionamento do sistema de freio dependem disto.

Parafusos da roda de veículos da mesma série de montagem não podem ser utilizados.

### Torque de aperto dos parafusos da roda

O torque de aperto especificado dos parafusos da roda em aros de roda de aço e de liga leve é de **100 Nm**. Após uma troca de roda, o torque de aperto deve ser verificado imediatamente com um torquímetro calibrado.

Parafusos da roda corroídos e de rosqueamento difícil devem ser substituídos e os orifícios rosqueáveis do cubo da roda devem ser limpos **antes da verificação** do torque de aperto.

Nunca engraxar ou lubrificar os parafusos da roda ou os orifícios rosqueáveis do cubo das rodas. Eles podem se soltar durante a condução, mesmo com o torque de aperto prescrito.

## ⚠️ ADVERTÊNCIA

Parafusos da roda apertados incorretamente podem se soltar durante a condução e causar acidentes, ferimentos graves e a perda de controle do veículo.

- Utilizar somente parafusos da roda que pertençam ao respectivo aro.
- Nunca utilizar parafusos da roda diferentes.
- Os parafusos da roda e os orifícios rosqueáveis dos cubos das rodas devem estar limpos, de fácil manuseio e sem óleo e graxa.
- Utilizar apenas a chave de roda fornecida de fábrica com o veículo para soltar e apertar os parafusos das rodas.

## ⚠️ ADVERTÊNCIA (continuação)

- Enquanto o veículo não estiver levantado pelo macaco, soltar os parafusos da roda cerca de uma volta apenas.
- Nunca engraxar ou lubrificar os parafusos da roda ou os orifícios rosqueáveis do cubo das rodas. Eles podem se soltar durante a condução, mesmo com o torque de aperto prescrito.
- Se os parafusos da roda forem apertados com um torque de aperto muito baixo, os parafusos da roda e os aros podem se soltar durante a condução. Um torque de aperto excessivo pode ocasionar danos aos parafusos da roda ou à rosca.

## Levantar o veículo com o macaco

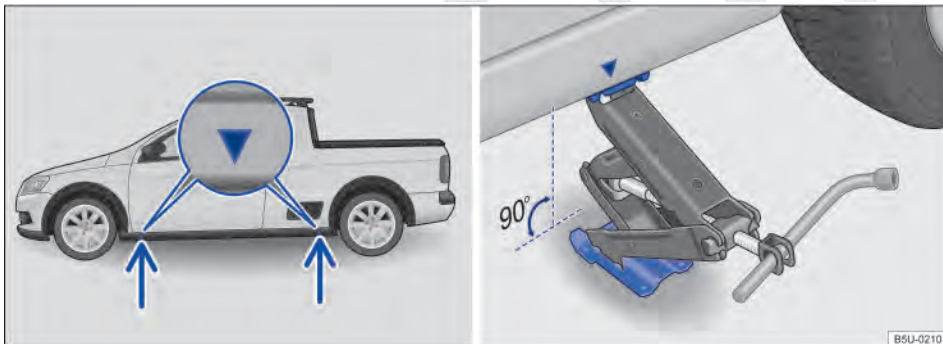



Fig. 169 Pontos de apoio do macaco e macaco posicionado no lado esquerdo traseiro do veículo.

 Em primeiro lugar, ler e observar as informações introdutórias e as indicações de segurança ⚠️ na página 280.

O macaco somente pode ser posicionado nos pontos de apoio indicados (marcação na carroceria) ⇒ Fig. 169. É válido o ponto de apoio localizado próximo à roda correspondente ⇒ ⚠️.

O veículo só deve ser levantado depois de soltar os parafusos da roda que se pretende substituir ⇒ Página 281.

### Lista de controle

Os seguintes pontos devem ser observados na sequência indicada, para garantir a própria segurança e a segurança do passageiro ⇒ ⚠️:

1. Escolher um piso plano e firme para levantar o veículo.
2. Desligar o motor. Engatar uma marcha e puxar o freio de estacionamento ⇒ Página 158.
3. Bloquear a roda diagonalmente oposta com calços dobráveis ou outros objetos apropriados.
4. Em condução com reboque: desacoplar o reboque do veículo de tração e estacionar de maneira correta.
5. Soltar os parafusos da roda a ser trocada ⇒ Página 281.

## Lista de controle (continuação)

6. Procurar o ponto de apoio do macaco sob o veículo, o qual se encontra mais próximo da roda a ser trocada.
7. Inserir a extremidade da chave de roda no olhal do macaco e, segurar a chave de roda pelo lado do encaixe sextavado. Levantar o macaco até onde ainda seja possível colocá-lo sob o ponto de apoio do veículo.
8. Garantir que a base do macaco, com toda sua superfície, esteja sobre o chão e que a base se encontre perpendicularmente abaixo do ponto de colocação ⇒ Fig. 169.
9. Alinhar o macaco e, simultaneamente, levantar a garra do macaco até ela se encaixar na travessa debaixo do veículo ⇒ Fig. 169.
10. Continuar a erguendo o macaco até a roda se levantar do piso.

### ADVERTÊNCIA

Uma utilização incorreta do macaco pode resultar no deslizamento do veículo para fora do macaco, provocando ferimentos graves. Para reduzir o risco de ferimentos, observar o seguinte:

- Utilizar somente macacos liberados pela Volkswagen para o veículo. Outros macacos, mesmo de outros modelos da Volkswagen, podem deslizar.
- Garantir que a base do macaco com toda a sua superfície esteja sobre o chão.
- O piso deve ser plano e firme. Um piso inclinado ou macio pode causar o deslizamento do veículo para fora do macaco. Se for o caso, utilizar um apoio estável e com superfície larga para o macaco.
- Em caso de um piso escorregadio, como, por exemplo, piso de ladrilhos, utilizar uma base antiderrapante, por exemplo, um tapete de borracha, para evitar o deslizamento do macaco.
- Posicionar o macaco somente nos pontos indicados. A garra do macaco deve se encaixar no perfil da longarina de forma segura ⇒ Fig. 169.

### ADVERTÊNCIA (continuação)

- No caso de condução com reboque, desacoplar o reboque do veículo de tração, antes de substituir a roda.
- Nunca deixar uma parte do corpo, por exemplo, um braço ou a perna, debaixo do veículo que esteja levantado somente com o macaco.
- Assegure-se de que todos os passageiros deixem o veículo.
- Se for necessário trabalhar sob o veículo, este deve ser apoiado adicionalmente com cavaletes adequados.
- Nunca levantar o veículo se ele estiver inclinado para o lado ou o motor estiver em funcionamento.
- Nunca ligar o motor com o veículo levantado. Com as vibrações do motor, o veículo pode cair do macaco.

### ADVERTÊNCIA



A observância da lista de controle é essencial para a segurança do condutor, passageiros e demais condutores, evitando possíveis acidentes.

- Seguir sempre as ações da lista de controle e observar as precauções de segurança geralmente válidas.

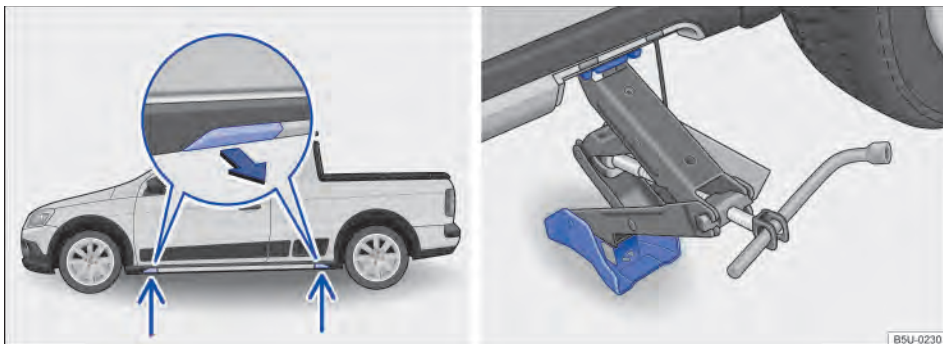
## Levantar o veículo com o macaco - versão Cross



**Fig. 170** Pontos de apoio do macaco e macaco posicionado no lado esquerdo traseiro do veículo - veículos com soleiras externas.

 **Em primeiro lugar, ler e observar as informações introdutórias e as indicações de segurança**  **na página 280.**

O veículo só deve ser levantado depois de soltar os parafusos da roda que se pretende substituir  
⇒ Página 281.

O macaco somente pode ser posicionado nos pontos de apoio indicados (cobertura removível)  
⇒ Fig. 170. É válido o ponto de apoio localizado próximo à roda correspondente ⇒ .

### Lista de controle

Os seguintes pontos devem ser observados na sequência indicada, para garantir a própria segurança e a segurança do passageiro ⇒ .

1. Escolher um piso plano e firme para levantar o veículo.
2. Desligar o motor. Engatar uma marcha e puxar o freio de estacionamento ⇒ Página 158.
3. Bloquear a roda diagonalmente oposta com calços dobráveis ou outros objetos apropriados.
4. Em condução com reboque: desacoplar o reboque do veículo de tração e estacionar de maneira correta.
5. Soltar os parafusos da roda a ser trocada ⇒ Página 281.
6. Procurar o ponto de apoio do macaco sob o veículo, o qual se encontra mais próximo da roda a ser trocada.
7. Desencaixar a cobertura de acesso ao ponto de apoio do macaco, no sentido da seta ⇒ Fig. 170.
8. Inserir a extremidade da chave de roda no olhal do macaco e, segurar a chave de roda pelo lado do encaixe sextavado. Levantar o macaco até onde ainda seja possível colocá-lo sob o ponto de apoio do veículo.
9. Garantir que a base do macaco, com toda sua superfície, esteja sobre o chão e que a base se encontre perpendicularmente abaixo do ponto de colocação ⇒ Fig. 170.
10. Alinhar o macaco e, simultaneamente, levantar a garra do macaco até ela se encaixar na travessa debaixo do veículo ⇒ Fig. 170.
11. Continuar a erguendo o macaco até a roda se levantar do piso. 

### ADVERTÊNCIA

Uma utilização incorreta do macaco pode resultar no deslizamento do veículo para fora do macaco, provocando ferimentos graves. Para reduzir o risco de ferimentos, observar o seguinte:

- Utilizar somente macacos liberados pela Volkswagen para o veículo. Outros macacos, mesmo de outros modelos da Volkswagen, podem deslizar.
- O piso deve ser plano e firme. Um piso inclinado ou macio pode causar o deslizamento do veículo para fora do macaco. Se for o caso, utilizar um apoio estável e com superfície larga para o macaco.
- Em caso de um piso escorregadio, como, por exemplo, piso de ladrilhos, utilizar uma base antiderrapante, por exemplo, um tapete de borracha, para evitar o deslizamento do macaco.
- Posicionar o macaco somente nos pontos indicados. A garra do macaco deve se encaixar no perfil da longarina de forma segura ⇒ Fig. 170.
- No caso de condução com reboque, desacoplar o reboque do veículo de tração, antes de substituir a roda.

### ADVERTÊNCIA (continuação)

- Nunca deixar uma parte do corpo, por exemplo, um braço ou a perna, debaixo do veículo que esteja levantado somente com o macaco.
- Assegure-se de que todos os passageiros deixem o veículo.
- Se for necessário trabalhar sob o veículo, este deve ser apoiado adicionalmente com cavaletes adequados.
- Nunca levantar o veículo se ele estiver inclinado para o lado ou o motor estiver em funcionamento.
- Nunca ligar o motor com o veículo levantado. Com as vibrações do motor, o veículo pode cair do macaco.

### ADVERTÊNCIA



A observância da lista de controle é essencial para a segurança do condutor, passageiros e demais condutores, evitando possíveis acidentes.

- Seguir sempre as ações da lista de controle e observar as precauções de segurança geralmente válidas.

## Trocar a roda



**Fig. 171** Troca de roda: sequência de remoção dos parafusos da roda.

 Em primeiro lugar, ler e observar as informações introdutórias e as indicações de segurança  na página 280.

### Remover a roda

- Observar a lista de controle ⇒ Página 280.
- Soltar os parafusos da roda ⇒ Página 281.
- Levantar o veículo ⇒ Página 282.
- Remover totalmente os parafusos da roda soltos com a chave de roda e guardar em uma superfície limpa.

• **Nos veículos com supercalota**, o parafuso oposto à válvula ⇒ Fig. 171 (A) serve como guia na sequência de montagem. Por isso, remover o parafuso (A) por último e tenha cuidado para não deixar a supercalota cair ao remover os outros parafusos.

- Remover a roda.

### Instalar a roda de emergência

Se necessário, observar o sentido de rotação do pneu ⇒ Página 234.

- Fixar a roda de emergência.
- Posicionar os parafusos da roda e apertá-los *levemente*.
- **Nos veículos com calota tipo copinho**, posicionar a calota antes de colocar os parafusos da roda.

- **Nos veículos com supercalota**, instalar primeiro o parafuso ⇒ Fig. 171 (A), posicionar a supercalota e, em seguida, instalar os demais parafusos.

- Abaixar o veículo com o macaco.

- Apertar todos os parafusos da roda firmemente com a chave de roda ⇒ . Para isso, não apertar em sequência, mas sempre alternando entre parafusos de roda opostos.

- **Nos veículos com calota central**, posicionar cuidadosamente os encaixes da calota sobre os parafusos da roda ⇒ , pressionar a calota até ouvir o “clique” de encaixe e certificar-se de que a calota está corretamente encaixada.

### ADVERTÊNCIA

Um torque de aperto incorreto ou parafusos de roda tratados incorretamente podem ocasionar a perda de controle do veículo, provocando acidentes e ferimentos graves.

- Manter todos os parafusos da roda e orifícios rosqueáveis dos cubos das rodas sempre limpos e isentos de óleo e graxa. Os parafusos das rodas devem ser de fácil manuseio e apertados com o torque de aperto prescrito.

### NOTA

A Volkswagen recomenda especial cuidado durante a remoção da calota central, pois os encaixes plásticos podem ser danificados, se forem submetidos a esforços desnecessários.

 Os parafusos da roda devem estar limpos e girar livremente. Nunca os lubrifique.

 Durante a troca da roda, se constatar que os parafusos têm corrosão ou estão espanados, eles devem ser substituídos, antes de se verificar o torque de aperto, e a rosca do cubo de roda deve ser limpa.



## Após a troca da roda



Em primeiro lugar, ler e observar as informações introdutórias e as indicações de segurança  na página 280.

- Se for o caso, limpar as ferramentas de bordo e recolocar atrás do banco do passageiro ⇒ Página 272.
- Guardar a roda de emergência ou a roda trocada de forma segura no alojamento sob o veículo.
- Mandar verificar o torque de aperto dos parafusos da roda o mais rápido possível com um torquímetro.
- Mandar substituir a roda danificada assim que possível.

### ADVERTÊNCIA

Após a troca da roda, sempre se certificar de que as ferramentas de bordo e a roda de emergência estão bem encaixadas em seus alojamentos.

### NOTA

O torque de aperto prescrito para os parafusos da roda (de aço ou de liga leve) é de 100 Nm e deve ser controlado o mais rápido possível, com um torquímetro. Para isto, a Volkswagen recomenda as Concessionárias Volkswagen. 

# Fusíveis

## Introdução ao tema

Neste capítulo encontram-se informações relativas aos seguintes temas:

Fusíveis do veículo .....	289
Substituir os fusíveis queimados .....	290
Caixa de fusíveis no painel de instrumentos .	291
Caixa de fusíveis no compartimento do motor	292

Basicamente, vários consumidores podem estar protegidos em conjunto por um fusível. Por outro lado, também é possível que vários fusíveis pertençam a um consumidor.

Substituir os fusíveis somente depois que a causa da falha tiver sido eliminada. Se um fusível novo queimar novamente após um curto período, o sistema elétrico deve ser verificado por uma Concessionária Volkswagen ou uma empresa especializada.

### Informações e alertas complementares:

- Preparações para trabalhos no compartimento do motor → Página 196

#### ADVERTÊNCIA

**A alta tensão do sistema elétrico pode causar choques elétricos, graves queimaduras e a morte!**

- Nunca encostar nos condutores elétricos do sistema de ignição.
- Evitar curtos-circuitos no sistema elétrico.

#### ADVERTÊNCIA

**O uso de fusíveis inadequados, o reparo de fusíveis e a conexão em ponte de um circuito elétrico sem fusíveis podem causar um incêndio e ferimentos graves.**

- Nunca instalar fusíveis que tenham uma intensidade de corrente maior. Substituir os fusíveis somente por fusíveis com a mesma intensidade (mesma cor e inscrição) e o mesmo tamanho.
- Nunca reparar fusíveis.
- Nunca substituir fusíveis por uma tira de metal, um clipe de escritório ou similares.

#### NOTA

- Para evitar danos ao sistema elétrico do veículo, antes da troca de um fusível é necessário que a ignição, a luz e todos os consumidores elétricos estejam desligados e a chave do veículo esteja fora da ignição.

- Se um fusível for substituído por um de maior intensidade, poderão surgir danos também em outras partes do sistema elétrico.

- Caixas de fusíveis abertas devem ser protegidas contra a penetração de impurezas e umidade. Impurezas e umidade nas caixas de fusíveis podem causar danos ao sistema elétrico.





Vários fusíveis podem pertencer a um consumidor.

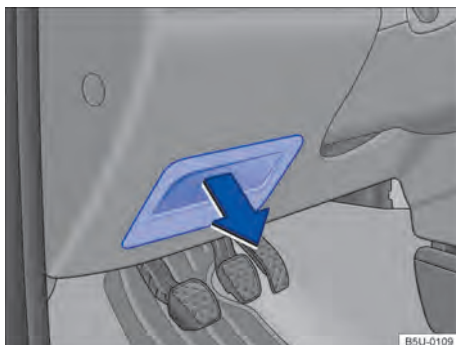

Vários consumidores podem estar protegidos em conjunto por um fusível. <



**Fig. 172** No lado do condutor no painel de instrumentos: cobertura da caixa de fusíveis.

 Em primeiro lugar, ler e observar as informações introdutórias e as indicações de segurança  na página 288.

Substituir os fusíveis somente por fusíveis com a mesma intensidade de corrente (mesma cor e inscrição) e o mesmo tamanho.

### Cor de referência dos fusíveis

Cor	Intensidade da corrente em Ampere
rosa	4
bege (marrom claro)	5
marrom	7,5
vermelho	10
azul	15
amarelo	20
branco ou incolor	25
verde	30
laranja	40



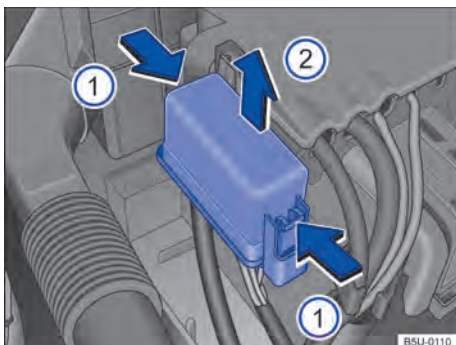

### Abrir a caixa de fusíveis no painel de instrumentos

Retirar o porta-objetos / cobertura da caixa de fusíveis ⇒ Fig. 172 no sentido da seta.





**Fig. 173** No compartimento do motor: cobertura da caixa de fusíveis.

### Abrir a caixa de fusíveis no compartimento do motor

- Abrir a tampa do compartimento do motor  ⇒ Página 196.
- Pressionar as travas no sentido da seta ⇒ Fig. 173 , para desbloquear a cobertura da caixa de fusíveis.
- Remover a cobertura por cima, no sentido da seta .
- Para a instalação, colocar a cobertura sobre a caixa de fusíveis. Pressionar a cobertura para baixo, no sentido contrário da seta , até que trave de forma audível.

### NOTA

- Remover cuidadosamente as coberturas das caixas de fusíveis e reinstalar corretamente para evitar danos no veículo.
- Caixas de fusíveis abertas devem ser protegidas contra a penetração de impurezas e umidade. Impurezas e umidade nas caixas de fusíveis podem causar danos ao sistema elétrico.

 No veículo há outros fusíveis além dos indicados neste capítulo. Estes devem ser substituídos somente por uma Concessionária Volkswagen ou uma empresa especializada. 

## Substituir os fusíveis queimados

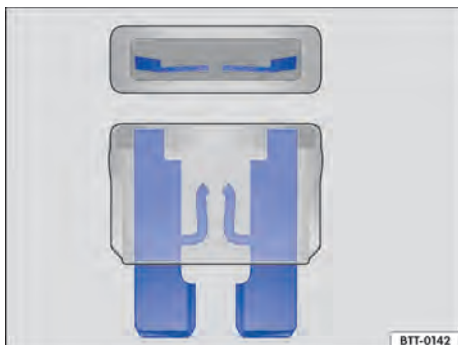



Fig. 174 Representação de um fusível queimado.

 Em primeiro lugar, ler e observar as informações introdutórias e as indicações de segurança  na página 288.

### Preparações

- Desligar a ignição, a luz e todos os consumidores elétricos.
- Abrir a respectiva caixa de fusíveis  
⇒ Página 289.

### Reconhecer fusíveis queimados

Um fusível queimado pode ser reconhecido pela tira metálica rompida ⇒ Fig. 174.

Iluminar o fusível com um lanterna. Dessa maneira, um fusível queimado pode ser reconhecido mais facilmente.

### Substituir o fusível

- Se necessário, retirar a pinça de plástico  
⇒ Fig. 175 ① da cobertura da caixa de fusíveis.
- Em caso de *fusíveis pequenos*, encaixar a garra ⇒ Fig. 175 ① por cima ⇒ Fig. 175 A.

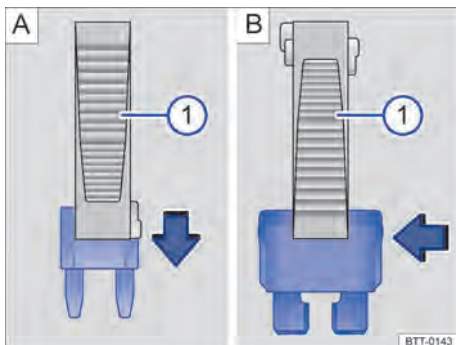



Fig. 175 Remover ou instalar um fusível com a garra da pinça de plástico ①.

- Em caso de *fusíveis maiores*, empurrar a garra ⇒ Fig. 175 ① lateralmente sobre o fusível ⇒ Fig. 175 B.
- Retirar o fusível queimado.
- Caso o fusível esteja queimado, substituir o fusível por um novo da *mesma* intensidade de corrente (mesma cor e inscrição) e do *mesmo* tamanho ⇒ ①.
- Recolocar a cobertura.

### NOTA

Se um fusível for substituído por outro de maior intensidade, podem surgir danos em outras partes do sistema elétrico. 

## Caixa de fusíveis no painel de instrumentos

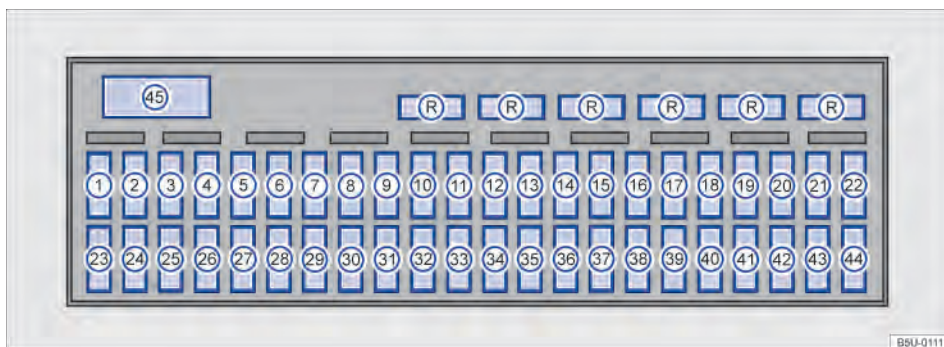

Fig. 176 Caixa de fusíveis.

Em primeiro lugar, ler e observar as informações introdutórias e as indicações de segurança na página 288.

A Volkswagen recomenda manter sempre no veículo alguns fusíveis de reserva, que podem ser alojados na parte superior da caixa de fusíveis  $\Rightarrow$  Fig. 176 (R) (como, por exemplo, fusíveis de 5 A, 10 A, 15 A, 20 A, 25 A e 30 A para veículos sem ar-condicionado ou 40 A para veículos com ar-condicionado).

Alguns fusíveis indicados podem ser específicos de determinadas versões.

Abaixo são representadas as localizações com suas respectivas funções para os equipamentos que podem estar disponíveis para o seu veículo:

1	Livre
2	Módulo do sistema de conforto
3	Interruptor das luzes giratório / Farol de neblina (BCM)
4	Farol de longo alcance
5	Módulo do airbag
6	Tomada 12 V - versão Cross / Desembaçador traseiro - Saveiro Cabine Dupla
7	Transformador de ignição
8	Livre
9	Módulo do ABS / ESC
10	Rádio
11	Buzina do alarme
12	Iluminação interna / Luz de posição (BCM)
13	Livre
14	Espelho retrovisor externo elétrico
15	Embreagem eletromagnética do ar-condicionado

16	Alarme
17	Travamento central
18	Tomada 12 V - Saveiro Cabine Dupla
19	Indicadores de direção / Volante multifunções
20	Tomada de diagnóstico / Rebaixamento do espelho retrovisor externo direito (tilt down) / Iluminação do compartimento de carga
21	Indicadores de direção / Luzes de freio
22	Módulo do sistema de conforto
23	Interruptor giratório de luzes / Farol de Nebli-na
24	Instrumento combinado / Relé ECU / Relé Bomba de Combustível (EA211)
25	Bomba dos lavadores do para-brisa / Limpadores do para-brisa
26	Módulo de injeção
27	Luz de posição do lado direito (BFM)
28	Painel de instrumentos
29	Bomba de combustível
30	Válvula do sistema de partida a frio / Bomba do motor TOTALFLEX / Válvula de limpeza do filtro de carvão ativado / Partida Aquecida (EA211)
31	Farol alto do lado esquerdo e do lado direito / Luz de controle do farol alto no instrumento combinado (BFM)
32	Farol baixo do lado esquerdo (BFM) / Farol baixo do lado esquerdo (BCM) / Farol alto do lado esquerdo (BCM)
33	Luzes de marcha à ré

34	Instrumento combinado / Relé do sistema de partida a frio / Relé da bomba de combustível / Sensor de velocidade / Sensor do pedal da embreagem / Módulo do controle de distância de estacionamento / Relé do ar-condicionado / Módulo do rebaixamento do espelho retrovisor externo direito (tilt down) / Módulo de controle do motor
35	Módulo do comando elétrico dos vidros
36	Interruptor das luzes (BCM)
37	Buzina
38	Ventilação interna

39	Luz de posição do lado esquerdo (BFM)
40	Válvulas injetoras de combustível / Sensor do pedal da embreagem / Luzes de freio / Sensor pedal do freio
41	Sonda lambda / Válvula de limpeza do filtro do carvão ativado
42	Limpadores do para-brisa
43	Farol baixo do lado direito (BCM) / Farol alto do lado direito (BCM)
44	Tomada 12 V
45	Unidade de controle elétrica

## Caixa de fusíveis no compartimento do motor

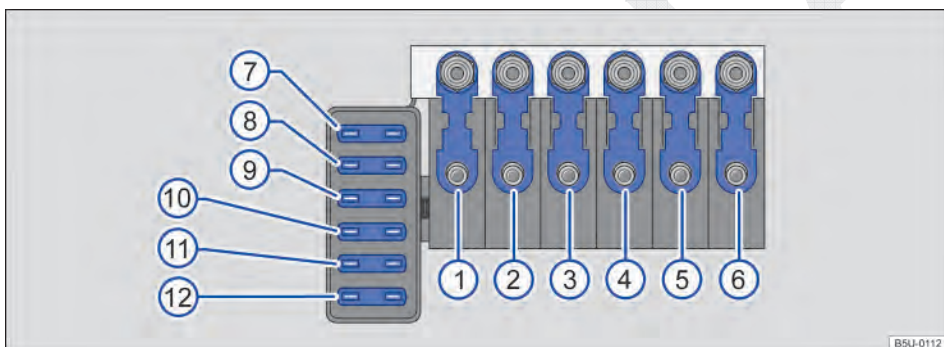

Fig. 177 Caixa de fusíveis.

**Em primeiro lugar, ler e observar as informações introdutórias e as indicações de segurança na página 288.**

Os fusíveis estão localizados no compartimento do motor, acima da bateria do veículo  $\Rightarrow$  .

Os fusíveis no compartimento do motor só deverão ser substituídos por uma empresa especializada. Para isto, a Volkswagen recomenda as Concessionárias Volkswagen.

Abaixo são representadas as localizações com suas respectivas funções e intensidade de corrente em Amperes para os equipamentos que podem estar disponíveis para o seu veículo:

①	Alternador	175
②	Alimentação do compartimento interno	110
③	Ventilador do radiador - 2ª velocidade	40
④	Livre	110

⑤	ABS / ESC	40
⑥	Partida aquecida	-
⑦	ABS / ESC	25
⑧	Ventilador do radiador - 1ª velocidade	40
⑨	Sistema de conforto	5
⑩	Módulo do motor	15
⑪	Livre	-
⑫	Livre	-

### ADVERTÊNCIA

**Antes de qualquer trabalho no compartimento do motor sempre ler e observar as notas de avisos  $\Rightarrow$  Página 196, *Preparações para trabalhos no compartimento do motor*. O compartimento do motor de todos os veículos é uma área perigosa e pode causar ferimentos graves.**

# Troca de lâmpadas incandescentes

## Introdução ao tema

Neste capítulo encontram-se informações relativas aos seguintes temas:

Informações sobre a troca de lâmpadas incandescentes .....	294
Trocar a lâmpada incandescente do farol baixo / alto - farol simples .....	296
Trocar a lâmpada incandescente da luz de posição - farol simples .....	297
Trocar a lâmpada incandescente do indicador de direção dianteiro - farol simples .....	298
Trocar a lâmpada incandescente do farol baixo - farol duplo .....	299
Trocar a lâmpada incandescente do farol alto / longo alcance e luz de posição - farol duplo .....	300
Trocar a lâmpada incandescente do indicador de direção dianteiro - farol duplo .....	302
Trocar a lâmpada incandescente no para-choque dianteiro .....	303
Trocar a lâmpada incandescente no para-choque dianteiro - versão Cross .....	304
Trocar as lâmpadas incandescentes da lanterna traseira na carroceria .....	306
Trocar a lâmpada incandescente da lanterna da placa de licença .....	308
Troca de lâmpada incandescente da iluminação do compartimento de carga .....	309

A troca de uma lâmpada incandescente requer aptidão profissional. Por isso, em caso de dúvidas, a Volkswagen recomenda que uma troca de lâmpada incandescente seja feita por uma Concessionária Volkswagen ou procurar auxílio técnico especializado. Em princípio, é necessário um técnico quando, além das respectivas lâmpadas, outras peças do veículo tiverem que ser removidas.

É recomendável levar uma caixinha sempre a bordo do veículo, com as lâmpadas de reposição necessárias para a segurança do trânsito. Lâmpadas incandescentes de reposição podem ser encontradas nas Concessionárias Volkswagen.

### Especificações adicionais de lâmpadas incandescentes

Algumas lâmpadas incandescentes podem apresentar determinadas especificações de fábrica que divergem das lâmpadas incandescentes convencionais. A respectiva designação consta no soquete da lâmpada ou no bulbo de vidro.

### Informações e alertas complementares:

- Vistas externas ⇒ Página 6
- Luz ⇒ Página 98
- Preparações para trabalhos no compartimento do motor ⇒ Página 196
- Ferramenta de bordo ⇒ Página 272
- Fusíveis ⇒ Página 288
- Troca de lanternas que utilizam LED ⇒ Página 310

### ADVERTÊNCIA

**A condução com lâmpadas incandescentes queimadas, além de irregular, gera um potencial risco de acidentes. Eventuais lâmpadas incandescentes queimadas devem ser substituídas o mais breve possível.**

- **A iluminação insuficiente das vias públicas, como, por exemplo, ruas, avenidas e praças, acarreta a baixa visibilidade e também potencializa o risco de acidentes, uma vez que outros condutores teriam dificuldades em visualizar um veículo que estivesse trafegando com as lâmpadas incandescentes queimadas.**

### ADVERTÊNCIA

**Uma troca de lâmpada incandescente executada de forma incorreta pode causar acidentes e ferimentos graves.**

- **Antes de qualquer trabalho no compartimento do motor, ler e observar sempre os alertas ⇒ Página 196, *Preparações para trabalhos no compartimento do motor*. O compartimento do motor de todos os veículos é uma área perigosa e pode causar ferimentos graves.**
- **Substituir a lâmpada incandescente em questão somente se ela estiver totalmente fria.**
- **Nunca realizar uma troca de lâmpada incandescente se não estiver familiarizado com as ações necessárias. Se houver insegurança sobre o que fazer, os trabalhos necessários deverão ser realizados por uma Concessionária Volkswagen ou por uma empresa especializada.**

#### **⚠️ ADVERTÊNCIA (continuação)**

- Não segurar o bulbo de vidro da lâmpada incandescente com os dedos descobertos. Impressões digitais remanescentes sobre a lâmpada incandescente evaporam com o calor quando esta é ligada e deixam o refletor “opaco”.
- Na carcaça do farol no compartimento do motor e na carcaça da lanterna traseira existem peças com arestas afiadas. Proteger as mãos na troca de lâmpadas incandescentes.

#### **ⓘ NOTA**

Se após uma troca de lâmpada incandescente as coberturas de borracha da carcaça do farol não forem montadas corretamente, poderão ocorrer danos no sistema elétrico – principalmente pela penetração de água.

#### **ⓘ NOTA**

A Volkswagen recomenda cuidado especial com algumas peças plásticas que possuem presilhas, que podem quebrar-se durante a remoção ou instalação das lâmpadas.

## Informações sobre a troca de lâmpadas incandescentes



Em primeiro lugar, ler e observar as informações introdutórias e as indicações de segurança **⚠️** na página 293.

### Lista de controle

Executar as seguintes ações para a troca de uma lâmpada incandescente, sempre na sequência indicada ⇒ **⚠️**:

1. Estacionar o veículo, na medida do possível, a uma distância segura do fluxo de trânsito, em um piso plano e firme.
2. Puxar o freio de estacionamento ⇒ Página 158.
3. Girar o interruptor das luzes para a posição **0** ⇒ Página 98.
4. Colocar a alavanca dos indicadores de direção na posição neutra ⇒ Página 98.
5. Desligar o motor e retirar chave do veículo do cilindro da ignição ⇒ Página 150.
6. Engatar a marcha ⇒ Página 155.
7. Deixar a iluminação de orientação se apagar ⇒ Página 98.
8. Deixar a lâmpada incandescente envolvida esfriar.
9. Verificar se um fusível está visivelmente queimado ⇒ Página 288.
10. Trocar a lâmpada incandescente afetada conforme a instrução ⇒ ⓘ, caso necessário, ter uma lanterna em mãos. Uma lâmpada incandescente pode ser trocada somente por uma nova do mesmo modelo. A respectiva designação consta no soquete da lâmpada ou no bulbo de vidro.
11. Não segurar o bulbo de vidro da lâmpada incandescente com os dedos descobertos. A impressão digital remanescente evaporaria com o calor da lâmpada incandescente acesa e se depositaria sobre o refletor, prejudicando a capacidade de iluminação da lâmpada.
12. Verificar o funcionamento da lâmpada incandescente após uma troca. Caso a lâmpada incandescente não funcione, ela pode não ter sido instalada corretamente ou estar queimada novamente, bem como o conector de alimentação pode não estar corretamente encaixado.
13. Após cada troca de lâmpada incandescente na parte dianteira do veículo, a regulagem do farol deve ser realizada por uma Concessionária Volkswagen ou por uma empresa especializada. ▶



## ADVERTÊNCIA



**A observância da lista de controle é essencial para a segurança do condutor, passageiros e demais condutores, evitando possíveis acidentes.**

- **Seguir sempre as ações da lista de controle e observar as precauções de segurança geralmente válidas.**

## NOTA

**Remover e instalar as lâmpadas sempre com cuidado, evitando danos na pintura do veículo ou em outras peças do veículo.**

 As lâmpadas incandescentes queimadas não devem ser descartadas em lixo comum, por se tratar de um resíduo potencialmente prejudicial ao meio ambiente.

 Em prol do meio ambiente, a Volkswagen recomenda que as lâmpadas incandescentes queimadas sejam devolvidas em uma Concessionária Volkswagen ou em uma empresa especializada, a fim de que seja dada destinação ambientalmente adequada a tais resíduos seguindo as determinações legais específicas quanto ao manuseio, armazenamento e descarte. 

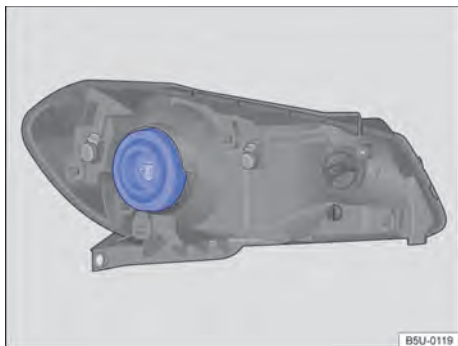

## Trocar a lâmpada incandescente do farol baixo / alto - farol simples

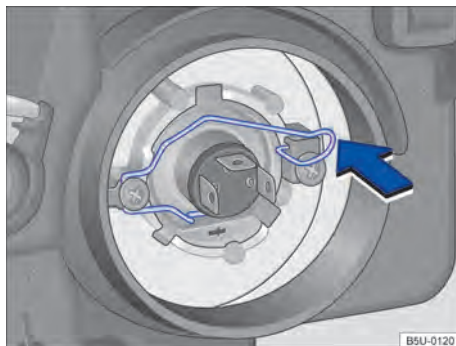

**Fig. 178** No compartimento do motor: localização da lâmpada incandescente do farol baixo / alto.





**Fig. 179** Mola de travamento da lâmpada incandescente do farol baixo / alto.

 Em primeiro lugar, ler e observar as informações introdutórias e as indicações de segurança  na página 293.

No compartimento do motor, o farol está parcialmente encoberto por outras peças do veículo. A Volkswagen recomenda que, em caso de dúvida, solicite a troca de lâmpadas em uma Concessionária Volkswagen.

### Executar as ações somente na sequência indicada:



1. Observar a lista de controle e executar as ações ⇒ Página 294.
2. Abrir a tampa do compartimento do motor  ⇒ Página 196.
3. Desencaixar o conector de alimentação da lâmpada.
4. Remover a cobertura de borracha na parte traseira do farol ⇒ Fig. 178.
5. Comprimir a mola de travamento no sentido da seta ⇒ Fig. 179 e deslocá-la, para destravar a lâmpada.
6. Deslocar a mola para remover a lâmpada queimada do alojamento.
7. Substituir a lâmpada incandescente queimada por uma lâmpada incandescente nova do mesmo modelo.
8. Posicionar a lâmpada nova no alojamento, com a maior aba de referência do soquete voltada para cima.
9. Pressionar a mola de travamento e encaixar no suporte para fixar a lâmpada.
10. Certificar-se de que a lâmpada está corretamente fixada no conjunto.
11. Recolocar a cobertura de borracha, atentando para seu perfeito encaixe. Certificar-se de que os terminais de ligação não danifiquem a borracha da cobertura.
12. Encaixar o conector de alimentação da lâmpada, pressionando-o até o batente.
13. Fechar a tampa do compartimento do motor ⇒ Página 196.
14. Após a montagem da lâmpada nova, regular o fecho do farol.

 As ilustrações mostram o farol esquerdo por trás. O farol direito é montado em posição invertida. 

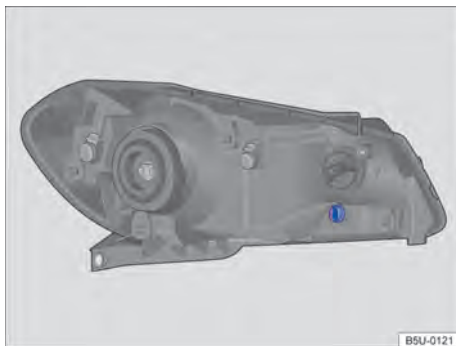
## Trocar a lâmpada incandescente da luz de posição - farol simples



**Fig. 180** No compartimento do motor: localização da lâmpada incandescente da luz de posição.

 **Em primeiro lugar, ler e observar as informações introdutórias e as indicações de segurança  na página 293.**





**Fig. 181** Soquete da lâmpada incandescente da luz de posição.

No compartimento do motor, o farol está parcialmente encoberto por outras peças do veículo. A Volkswagen recomenda que, em caso de dúvida, solicite a troca de lâmpadas em uma Concessionária Volkswagen.

### Executar as ações somente na sequência indicada:

1. Observar a lista de controle e executar as ações ⇒ Página 294.
2. Abrir a tampa do compartimento do motor  ⇒ Página 196.
3. Desencaixar o conector de alimentação da lâmpada.
4. Girar o soquete da lâmpada ⇒ Fig. 180, no sentido da seta ⇒ Fig. 181, e desencaixá-lo do alojamento.
5. Puxar a lâmpada queimada do soquete para removê-la.
6. Substituir a lâmpada incandescente queimada por uma lâmpada incandescente nova do mesmo modelo.
7. Inserir a nova lâmpada no soquete.
8. Posicionar o soquete no alojamento.
9. Pressionar o soquete até o batente e girar no sentido contrário ao da seta ⇒ Fig. 181.
10. Certificar-se de que o soquete está corretamente fixado no conjunto.
11. Encaixar o conector de alimentação da lâmpada.
12. Fechar a tampa do compartimento do motor ⇒ Página 196.

 As ilustrações mostram o farol esquerdo por trás. O farol direito é montado em posição invertida. 

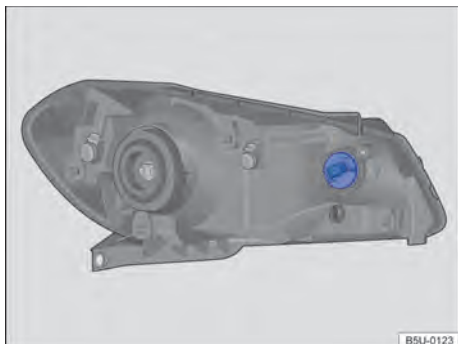

## Trocar a lâmpada incandescente do indicador de direção dianteiro - farol simples



**Fig. 182** No compartimento do motor: localização da lâmpada incandescente do indicador de direção dianteiro.





**Fig. 183** Soquete da lâmpada incandescente do indicador de direção dianteiro.

 **Em primeiro lugar, ler e observar as informações introdutórias e as indicações de segurança  na página 293.**

No compartimento do motor, o farol está parcialmente encoberto por outras peças do veículo. A Volkswagen recomenda que, em caso de dúvida, solicite a troca de lâmpadas em uma Concessionária Volkswagen.

### Executar as ações somente na sequência indicada:

1. Observar a lista de controle e executar as ações ⇒ Página 294.
2. Abrir a tampa do compartimento do motor  ⇒ Página 196.
3. Desencaixar o conector de alimentação da lâmpada.
4. Girar o soquete da lâmpada ⇒ Fig. 182, no sentido da seta ⇒ Fig. 183, e desencaixá-lo do alojamento.
5. Pressionar a lâmpada queimada e girar para removê-la.
6. Substituir a lâmpada incandescente queimada por uma lâmpada incandescente nova do mesmo modelo.
7. Inserir a lâmpada nova no soquete, pressionar a lâmpada e girar até o batente.
8. Posicionar o soquete no alojamento.
9. Pressionar o soquete até o batente e girar no sentido contrário ao da seta ⇒ Fig. 183.
10. Certificar-se de que o soquete está corretamente fixado no conjunto.
11. Encaixar o conector de alimentação da lâmpada.
12. Fechar a tampa do compartimento do motor ⇒ Página 196.

 As ilustrações mostram o farol esquerdo por trás. O farol direito é montado em posição invertida. 

## Trocar a lâmpada incandescente do farol baixo - farol duplo

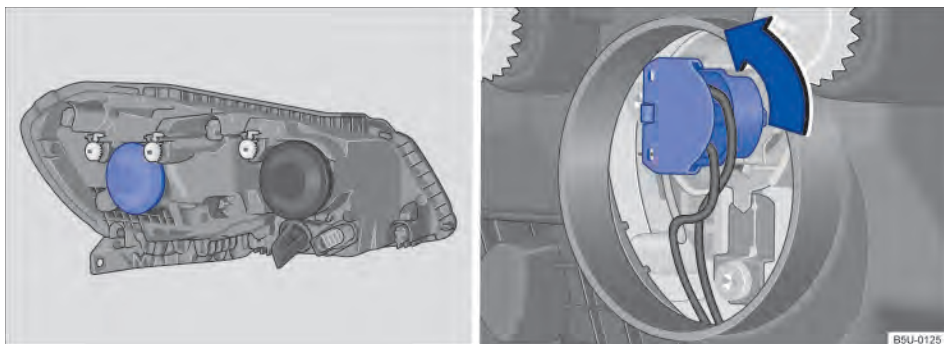

**Fig. 184** No compartimento do motor (variante 1): localização e soquete da lâmpada incandescente do farol baixo.

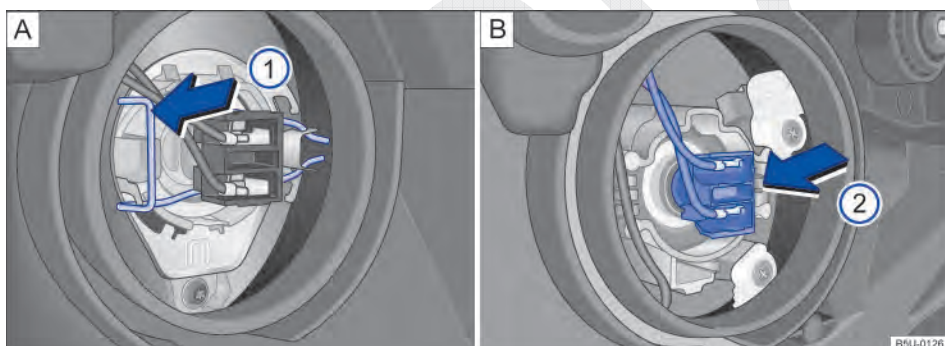

**Fig. 185** (A) variante 2 e (B) variante 3: acesso à lâmpada incandescente do farol baixo.

**Em primeiro lugar, ler e observar as informações introdutórias e as indicações de segurança na página 293.**

No compartimento do motor, o farol está parcialmente encoberto por outras peças do veículo. A Volkswagen recomenda que, em caso de dúvida, solicite a troca de lâmpadas em uma Concessionária Volkswagen.

### Executar as ações somente na sequência indicada:

	Variante 1 ⇒ Fig. 184	A variante 2 ⇒ Fig. 185	B variante 3 ⇒ Fig. 185
1.	Observar a lista de controle e executar as ações ⇒ Página 294.		
2.	Abrir a tampa do compartimento do motor  ⇒ Página 196.		
3.	Remover a cobertura de borracha na parte traseira do farol ⇒ Fig. 184.		
4.	Girar o soquete da lâmpada, no sentido da seta ⇒ Fig. 184, e desencaixá-lo do alojamento.	Desencaixar o conector de alimentação da lâmpada.	Pressionar a lâmpada com o conector de alimentação para o lado no sentido da seta ⇒ Fig. 185 .
5.		Comprimir a mola de travamento no sentido seta ⇒ Fig. 185 .	Desencaixar o conector de alimentação da lâmpada.
6.	Remover a lâmpada queimada.		

## Executar as ações somente na sequência indicada:

7.	Substituir a lâmpada incandescente queimada por uma lâmpada incandescente nova do mesmo modelo.		
8.	Inserir a lâmpada nova no soquete e pressionar até o batente, observando o correto posicionamento.	Posicionar a lâmpada nova no alojamento, observando o correto posicionamento.	Encaixar o conector de alimentação da lâmpada, pressionando-o até o batente.
9.	Posicionar o soquete no alojamento e girar no sentido contrário ao da seta ⇒ Fig. 184.	Pressionar a mola de travamento e encaixar no suporte para fixar a lâmpada.	Colocar a lâmpada no alojamento e pressionar até que se trave de forma audível.
10.	Certificar-se de que o soquete está corretamente fixado no conjunto.	Certificar-se de que a lâmpada está corretamente fixada no conjunto.	
11.	Recolocar a cobertura de borracha, atentando para seu perfeito encaixe.		
12.	Fechar a tampa do compartimento do motor ⇒ Página 196.		
13.	Após a montagem da lâmpada nova, regular o fecho do farol.		

**i** As ilustrações mostram o farol esquerdo por trás. O farol direito é montado em posição invertida.

## Trocar a lâmpada incandescente do farol alto / longo alcance e luz de posição - farol duplo

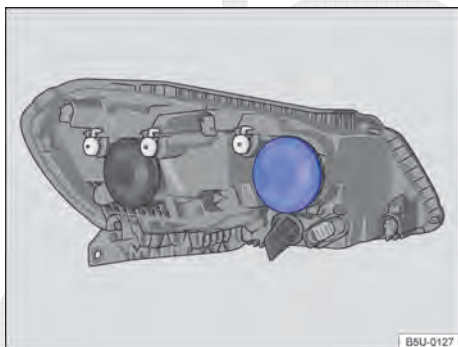

**Fig. 186** No compartimento do motor: localização da lâmpada incandescente do farol alto / longo alcance e luz de posição.

**📖** Em primeiro lugar, ler e observar as informações introdutórias e as indicações de segurança **⚠** na página 293.

No compartimento do motor, o farol está parcialmente encoberto por outras peças do veículo. A Volkswagen recomenda que, em caso de dúvida, solicite a troca de lâmpadas em uma Concessionária Volkswagen.

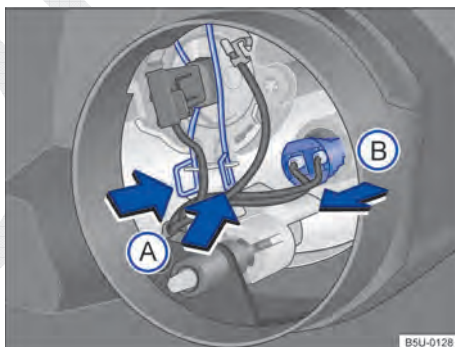



**Fig. 187** Acesso à lâmpada incandescente do farol alto / longo alcance e luz de posição.

*O farol de longo alcance é válido somente para algumas versões.*



## Trocar a lâmpada incandescente do farol alto / longo alcance



### Executar as ações somente na sequência indicada:

1. Observar a lista de controle e executar as ações ⇒ Página 294.
2. Abrir a tampa do compartimento do motor  ⇒ Página 196.
3. Remover a cobertura de borracha na parte traseira do farol ⇒ Fig. 186.
4. Desencaixar o conector de alimentação da lâmpada.
5. Comprimir ambos os lados da mola de travamento separadamente ⇒ Fig. 187 setas  contra a lâmpada, deslocar a mola para destravar a lâmpada.
6. Remover a lâmpada queimada do alojamento.
7. Substituir a lâmpada incandescente queimada por uma lâmpada incandescente nova do mesmo modelo.
8. Posicionar a lâmpada nova no alojamento, com o maior chanfro do soquete voltado para baixo.
9. Pressionar ambos os lados da mola de travamento separadamente e os encaixar no suporte para fixar a lâmpada.
10. Certificar-se de que o soquete está corretamente fixado no conjunto.
11. Encaixar o conector de alimentação da lâmpada, pressionando-o até o batente.
12. Recolocar a cobertura de borracha, atentando para seu perfeito encaixe.
13. Fechar a tampa do compartimento do motor ⇒ Página 196.
14. Após a montagem da lâmpada nova, regular o fecho do farol.

## Trocar a lâmpada incandescente da luz de posição

### Executar as ações somente na sequência indicada:

1. Observar a lista de controle e executar as ações ⇒ Página 294.
2. Abrir a tampa do compartimento do motor  ⇒ Página 196.
3. Remover a cobertura de borracha na parte traseira do farol ⇒ Fig. 186.
4. Remover o soquete ⇒ Fig. 187  no sentido da seta.
5. Puxar a lâmpada queimada do soquete para removê-la.
6. Substituir a lâmpada incandescente queimada por uma lâmpada incandescente nova do mesmo modelo.
7. Inserir a nova lâmpada no soquete.
8. Posicionar o soquete no alojamento.
9. Certificar-se de que o soquete está corretamente fixado no conjunto.
10. Recolocar a cobertura de borracha, atentando para seu perfeito encaixe.
11. Fechar a tampa do compartimento do motor ⇒ Página 196.

 As ilustrações mostram o farol esquerdo por trás. O farol direito é montado em posição invertida. 

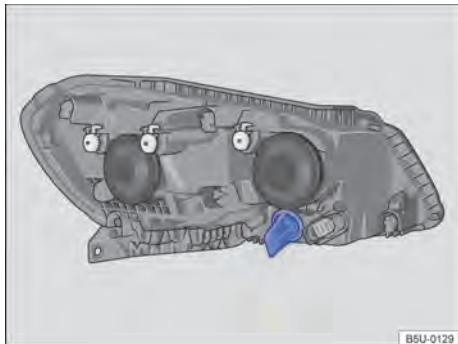

## Trocar a lâmpada incandescente do indicador de direção dianteiro - farol duplo

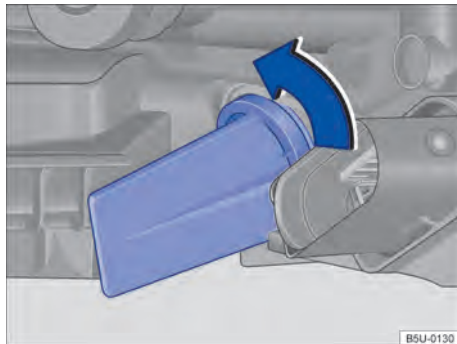

**Fig. 188** No compartimento do motor: localização da lâmpada incandescente do indicador de direção dianteiro.





**Fig. 189** Soquete da lâmpada incandescente do indicador de direção dianteiro.

 **Em primeiro lugar, ler e observar as informações introdutórias e as indicações de segurança**  **na página 293.**

No compartimento do motor, o farol está parcialmente encoberto por outras peças do veículo. A Volkswagen recomenda que, em caso de dúvida, solicite a troca de lâmpadas em uma Concessionária Volkswagen.

### Executar as ações somente na sequência indicada:

1. Observar a lista de controle e executar as ações ⇒ Página 294.
2. Abrir a tampa do compartimento do motor  ⇒ Página 196.
3. Girar o soquete da lâmpada ⇒ Fig. 188, no sentido da seta ⇒ Fig. 189, e desencaixá-lo do alojamento.
4. Pressionar a lâmpada queimada e girar para removê-la.
5. Substituir a lâmpada incandescente queimada por uma lâmpada incandescente nova do mesmo modelo.
6. Inserir a lâmpada nova no soquete, pressionar a lâmpada e girar até o batente.
7. Posicionar o soquete no alojamento.
8. Pressionar o soquete até o batente e girar no sentido contrário ao da seta ⇒ Fig. 189.
9. Certificar-se de que o soquete está corretamente fixado no conjunto.
10. Fechar a tampa do compartimento do motor ⇒ Página 196.

 As ilustrações mostram o farol esquerdo por trás. O farol direito é montado em posição invertida. 



## Trocar a lâmpada incandescente no para-choque dianteiro

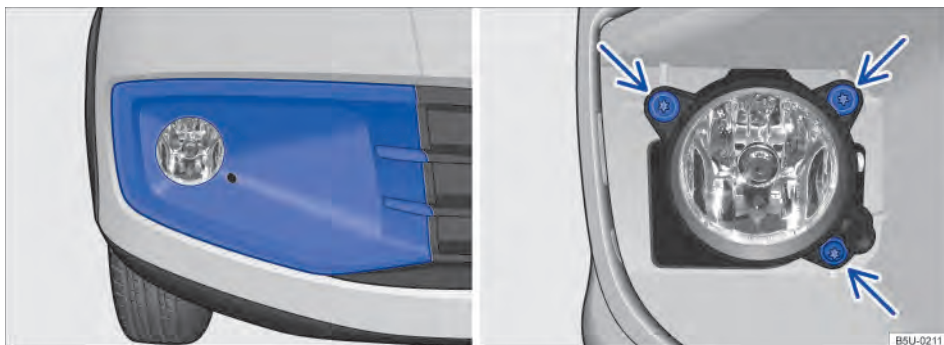

Fig. 190 No para-choque dianteiro à direita: desinstalar o farol de neblina.

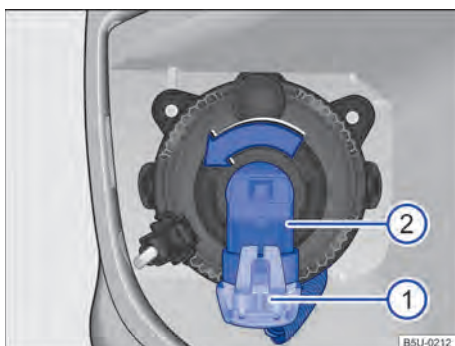



Fig. 191 Trocar a lâmpada incandescente do farol de neblina.

 Em primeiro lugar, ler e observar as informações introdutórias e as indicações de segurança  na página 293.

A Volkswagen recomenda que, em caso de dúvida, solicite a troca da lâmpada do farol de neblina em uma Concessionária Volkswagen.

### Executar as ações somente na sequência indicada:

1. Observar a lista de controle e executar as ações ⇒ Página 294.
2. Retirar a cobertura do para-choque ⇒ Fig. 190 (região azulada), puxar no sentido para frente.
3. Remover os parafusos de fixação ⇒ Fig. 190 -setas-.
4. Retirar o farol de neblina do para-choque para o lado externo do veículo.
5. Destruvar e retirar o conector de alimentação ⇒ Fig. 191 ①.
6. Girar o soquete da lâmpada ⇒ Fig. 191 ②, na direção da seta até o batente no sentido anti-horário e retirar para trás com a lâmpada incandescente.
7. A lâmpada do farol de neblina está fixada no soquete, devendo ser trocado o conjunto lâmpada e soquete.
8. Substituir a lâmpada incandescente queimada por uma lâmpada incandescente nova do mesmo modelo.
9. Posicionar o novo conjunto lâmpada e soquete no alojamento.
10. Encaixar o soquete da lâmpada no farol e girar no sentido horário até o batente.
11. Certificar-se de que o soquete está corretamente fixado no conjunto.
12. Encaixar o conector de alimentação ⇒ Fig. 191 ① no soquete da lâmpada ②. O conector de alimentação precisa encaixar audivelmente.
13. Recolocar o farol e instalar no para-choque. ▶

**Executar as ações somente na sequência indicada:**

14. Recolocar e apertar os parafusos de fixação ⇒ Fig. 190 -setas-.
15. Encaixar a cobertura do para-choque ⇒ Fig. 190.

**! NOTA**

A Volkswagen recomenda que a troca da lâmpada do farol de neblina seja feita em uma Concessionária Volkswagen ou em uma empresa especializada para evitar danos no veículo.

**i** A ilustração mostra o farol de neblina direito. O farol de neblina esquerdo é montado em posição invertida. ◀

## Trocar a lâmpada incandescente no para-choque dianteiro - versão Cross

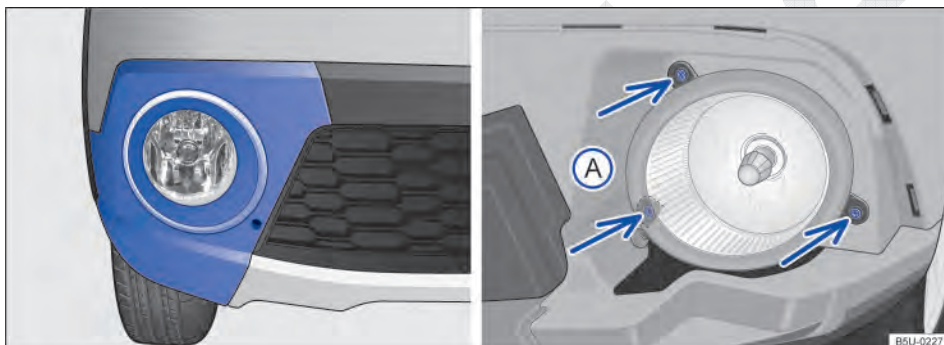

Fig. 192 No para-choque dianteiro: desinstalar o farol de neblina.

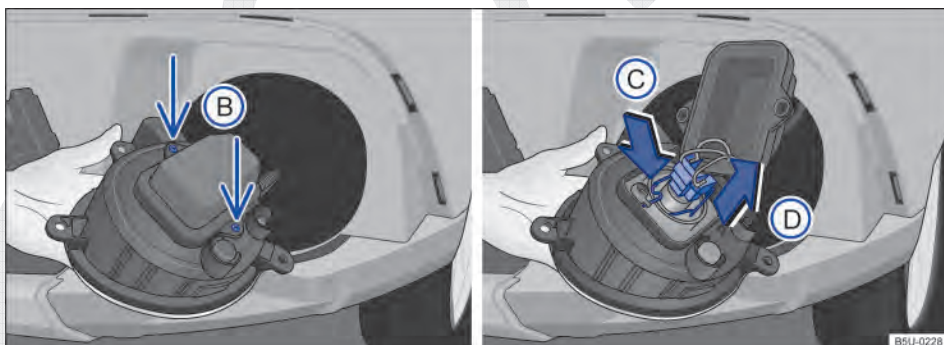

Fig. 193 Remover a cobertura para acesso à lâmpada e acesso à lâmpada do farol de neblina.

**📖** Em primeiro lugar, ler e observar as informações introdutórias e as indicações de segurança ⚠ na página 293.

A Volkswagen recomenda que, em caso de dúvida, solicite a troca da lâmpada do farol de neblina em uma Concessionária Volkswagen. ▶

**Executar as ações somente na sequência indicada:**

1. Observar a lista de controle e executar as ações ⇒ Página 294.
2. Retirar a cobertura do para-choque ⇒ Fig. 192 (região azulada), puxar no sentido para frente.
3. Remover os parafusos de fixação ⇒ Fig. 192 (A) (setas).
4. Retirar o farol de neblina do para-choque para o lado externo do veículo.
5. Remover os parafusos de fixação da cobertura de acesso à lâmpada do farol de neblina ⇒ Fig. 193 (B).
6. Desencaixar o conector de alimentação da lâmpada no sentido da seta (D).
7. Comprimir a mola de travamento no sentido da seta ⇒ Fig. 193 (C) e deslocá-la para destravar a lâmpada.
8. Remover a lâmpada queimada do alojamento.
9. Substituir a lâmpada incandescente queimada por uma lâmpada incandescente nova do mesmo modelo.
10. Posicionar a lâmpada nova no alojamento, observando o correto posicionamento.
11. Pressione a mola de travamento (C) e encaixar no suporte para fixar a lâmpada incandescente .
12. Encaixar o conector de alimentação da lâmpada, pressionando-o até o batente.
13. Recolocar e apertar os parafusos de fixação (B) da cobertura de acesso à lâmpada .
14. Recolocar o farol e instalar no para-choque.
15. Recolocar e apertar os parafusos de fixação ⇒ Fig. 192 (A).
16. Encaixar a cobertura do para-choque ⇒ Fig. 192 (região azulada).

**! NOTA**

**A Volkswagen recomenda que a troca da lâmpada do farol de neblina seja feita em uma Concessionária Volkswagen ou em uma empresa especializada para evitar danos no veículo.**

**i** A ilustração mostra o farol de neblina esquerdo. O farol de neblina direito é montado em posição invertida.

**i** O conjunto farol de neblina / farol de longo alcance possui uma lâmpada com 2 filamentos. Um filamento é responsável pelo farol de neblina e o outro pelo farol de longo alcance. ◀

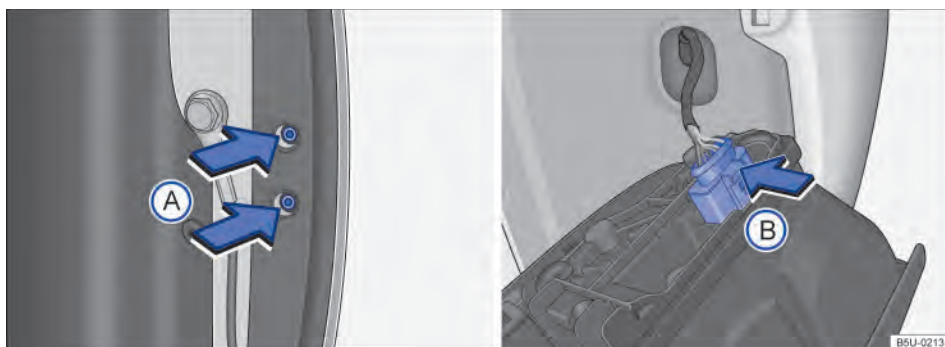

## Trocar as lâmpadas incandescentes da lanterna traseira na carroceria

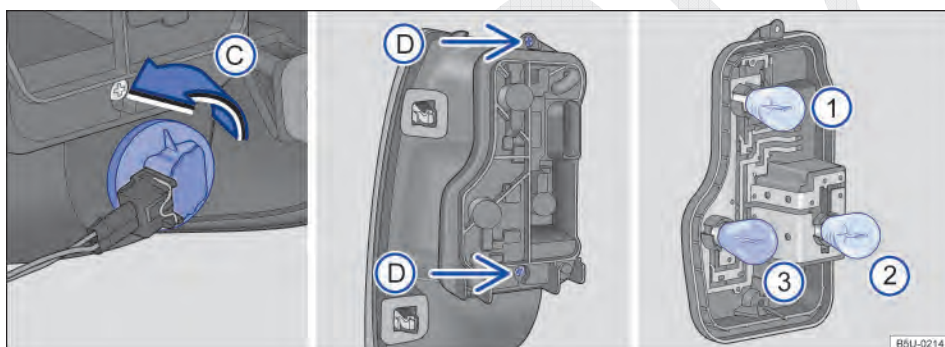

**Fig. 194** Lateralmente no compartimento de carga: desaparafusar os parafusos de fixação da lanterna e retirar conector de alimentação do conjunto.



**Fig. 195** Lanterna traseira desinstalada: remoção da lâmpada da lanterna de neblina, desinstalar o suporte de lâmpadas e localização das lâmpadas no suporte.

 **Em primeiro lugar, ler e observar as informações introdutórias e as indicações de segurança  na página 293.**

A Volkswagen recomenda que, em caso de dúvida, solicite a troca de lâmpadas em uma Concessionária Volkswagen.

O acesso a lanterna traseira para troca de lâmpadas é feita por meio do compartimento de carga. A lâmpada da lanterna de neblina está localizada somente do lado esquerdo.

Executar as ações somente na sequência indicada:

### Remover a lanterna traseira da carroceria

1. Observar a lista de controle e executar as ações ⇒ Página 294.
2. Abrir a tampa do compartimento de carga ⇒ Página 55.
3. Remover os parafusos de fixação ⇒ Fig. 194 **A**.
4. Puxar cuidadosamente a lanterna para fora, para desencaixá-la da carroceria ⇒ **D**.
5. Desencaixar o conector de alimentação das lâmpadas da lanterna pressionando o conector no sentido da seta **B**, para remover totalmente a lanterna. ▶

- 
- 5 a. Quando disponível, desencaixar o conector de alimentação da lâmpada da lanterna de neblina.  
Girar o conector no sentido da seta ⇒ Fig. 195 C.
- 
6. Colocar a lanterna traseira sobre uma superfície limpa e lisa.
- 

### Trocar as lâmpadas incandescentes

- 
7. Remover os parafusos de fixação do suporte de lâmpadas ⇒ Fig. 195 D.
- 
8. Remover o suporte das lâmpadas da lanterna traseira.
- 
9. Para remover as lâmpadas incandescentes queimadas ①, ②, ③ e da lanterna de neblina C, pressionar a lâmpada contra o suporte e girar, ao mesmo tempo, no sentido anti-horário.
- 
10. Substituir a lâmpada incandescente queimada por uma lâmpada incandescente nova do mesmo modelo.
- 
11. Para inserir as lâmpadas novas no suporte, pressionar a lâmpada e girar, ao mesmo tempo, no sentido horário, até o batente.
- 
12. Certificar-se de que as lâmpadas estão corretamente fixadas no suporte.
- 
13. Instalar o suporte das lâmpadas na lanterna traseira.
- 
14. Recolocar os parafusos de fixação D do suporte de lâmpadas e apertá-los.
- 

### Instalar a lanterna traseira na carroceria

- 
15. Encaixar o conector de alimentação na lanterna.
- 
- 15 a. Quando disponível, encaixar o conector de alimentação da lâmpada da lanterna de neblina. Girar o conector no sentido contrário da seta ⇒ Fig. 195 C.
- 
16. Encaixar a lanterna traseira cuidadosamente no alojamento da carroceria e certificar-se do seu correto travamento.
- 
17. Recolocar os parafusos de fixação A e apertá-los.
- 
18. Fechar a tampa do compartimento de carga ⇒ Página 55.
- 

A localização e a identificação das lâmpadas incandescentes ⇒ Fig. 195 estão relacionadas a seguir:

- ① Lâmpada da lanterna de freio e da luz de posição.
- ② Lâmpada de marcha à ré.
- ③ Lâmpada do indicador de direção.
- C Lâmpada da lanterna de neblina - apenas do lado esquerdo, quando disponível no veículo.

A lâmpada da lanterna de neblina está localizada somente do lado esquerdo, abaixo das demais lâmpadas

#### ! NOTA

- Remover e instalar a lanterna traseira na carroceria sempre com cuidado, evitando danos na pintura do veículo ou em outras peças do veículo.
- A Volkswagen recomenda cuidado especial com algumas peças plásticas que possuem presilhas, que podem quebrar-se durante a remoção ou instalação das lâmpadas.

## Trocar a lâmpada incandescente da lanterna da placa de licença



**Fig. 196** No para-choque traseiro: remover a lanterna da placa de licença.

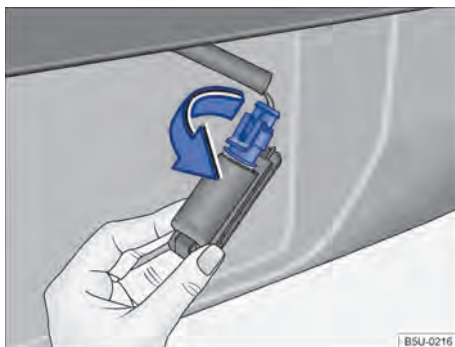

**Fig. 197** Lanterna da placa de licença: remover o soquete da lâmpada.

 Em primeiro lugar, ler e observar as informações introdutórias e as indicações de segurança  na página 293.

### Executar as ações somente na sequência indicada:

1. Observar a lista de controle e executar as ações ⇒ Página 294.
2. Com o auxílio de uma chave de fenda, pressionar a trava ⇒ Fig. 196 para remover o conjunto.
3. Girar o soquete da lâmpada no sentido da seta ⇒ Fig. 197, e desencaixá-lo do alojamento.
4. Puxar a lâmpada queimada do soquete para removê-la.
5. Substituir a lâmpada incandescente queimada por uma lâmpada incandescente nova do mesmo modelo.
6. Inserir a nova lâmpada no soquete cuidadosamente.
7. Posicionar o soquete no alojamento e girar no sentido contrário ao da seta ⇒ Fig. 197.
8. Certificar-se de que o soquete está corretamente fixado no conjunto.
9. Posicionar o conjunto da lâmpada no alojamento do para-choque, encaixar primeiro o lado direito e, em seguida o lado esquerdo.
10. Pressionar a lanterna da placa de licença no para-choque até que encaixe de forma audível.
11. Certificar-se de que o conjunto da lanterna da placa de licença está corretamente fixada no alojamento.



## Troca da lâmpada incandescente da iluminação do compartimento de carga



**Fig. 198** No compartimento de carga: remover a lanterna de freio elevada.



**Fig. 199** Lanterna de freio elevada: remover a lâmpada incandescente da iluminação do compartimento de carga.

 Em primeiro lugar, ler e observar as informações introdutórias e as indicações de segurança  na página 293.

A lâmpada da iluminação do compartimento de carga está localizada junto com a lanterna de freio elevada (brake light), acima do vidro traseiro, no lado externo do veículo.

### Executar as ações somente na sequência indicada:

1. Observar a lista de controle e executar as ações ⇒ Página 294.
2. Remover os parafusos de fixação ⇒ Fig. 198.
3. Puxar cuidadosamente a lanterna de freio elevada para fora, para desencaixá-la.
4. Com o auxílio de uma chave de fenda, pressionar um dos lados da lâmpada ⇒ Fig. 199 para removê-la do conjunto.
5. Substituir a lâmpada incandescente queimada por uma lâmpada incandescente nova do mesmo modelo.
6. Inserir a nova lâmpada no alojamento do conjunto cuidadosamente.
7. Encaixar a lanterna de freio elevada cuidadosamente no alojamento.
8. Recolocar os parafusos de fixação ⇒ Fig. 198 e apertá-los.
9. Certificar-se de que a lanterna de freio elevada está corretamente fixada no alojamento.

### **NOTA**

A Volkswagen recomenda que a troca da lâmpada da iluminação do compartimento de carga seja feita em uma Concessionária Volkswagen ou em uma empresa especializada para evitar danos no veículo.



# Troca de lanternas que utilizam LED

## Introdução ao tema

---

Neste capítulo encontram-se informações relativas aos seguintes temas:

Informações importantes ..... 310

As lanternas que utilizam LED (Light Emitting Diode) possuem vida útil longa e não necessitam de trocas frequentes.

### Informações e alertas complementares:

- Vistas externas ⇒ Página 6
- Fusíveis ⇒ Página 288
- Troca de lâmpadas incandescentes ⇒ Página 293

## Informações importantes

---

 **Em primeiro lugar, ler e observar as informações introdutórias na página 310.**

A Volkswagen recomenda que a troca das lanternas que utilizem LED seja feita em uma Concessionária Volkswagen.

As lanternas do veículo que utilizam LED estão relacionadas a seguir:

- **Lanterna do indicador de direção lateral:** localizadas nos espelhos retrovisores externos.
- **Lanterna de freio elevada (brake light):** localizada acima do vidro traseiro, no lado externo do veículo.



# Auxílio à partida

## Introdução ao tema

Neste capítulo encontram-se informações relativas aos seguintes temas:

Executar o auxílio à partida ..... 312

Se o motor não pegar porque a bateria está descarregada, é possível utilizar a bateria de outro veículo para a partida. Antes do auxílio à partida, eventualmente verificar o visor da bateria do veículo ⇒ Página 214.

Não pode haver contato entre os dois veículos, caso contrário, poderá haver fluxo de corrente assim que os polos positivos forem ligados.

A bateria descarregada deve ser corretamente ligada ao sistema elétrico do veículo.

Os cabos auxiliares de partida devem ser apropriados e com o comprimento suficiente para manter os veículos afastados.

### Informações e alertas complementares:

- Preparações para trabalhos no compartimento do motor ⇒ Página 196
- Bateria do veículo ⇒ Página 214

### ADVERTÊNCIA

A utilização inadequada dos cabos auxiliares de partida e um auxílio à partida realizado de forma incorreta podem causar uma explosão da bateria do veículo e ferimentos graves. Para reduzir o risco de explosão da bateria do veículo, observar o seguinte:

- Todos os trabalhos na bateria do veículo e no sistema elétrico podem causar queimaduras graves, incêndios e choques elétricos. Antes de qualquer trabalho na bateria do veículo, ler e observar sempre os seguintes alertas e precauções de segurança ⇒ Página 214, *Bateria do veículo*.
- A bateria do veículo fornecedora de corrente deve ter a mesma tensão (12 V) e aproximadamente a mesma capacidade (ver gravação na bateria do veículo) que a bateria do veículo descarregada.

### ADVERTÊNCIA (continuação)

- Nunca carregar uma bateria do veículo congelada ou que tenha sido descongelada. Uma bateria do veículo descarregada pode congelar em temperaturas em torno de 0° C.
- Uma bateria do veículo congelada ou descongelada deve ser substituída.
- Durante o auxílio à partida, uma mistura de gás detonante altamente explosiva é formada na bateria do veículo. Manter fogo, faíscas, chamas expostas e cigarros em brasa sempre distantes da bateria do veículo. Nunca utilizar um telefone móvel enquanto os cabos auxiliares de partida são conectados e desconectados.
- Carregar a bateria do veículo somente em locais bem ventilados, pois no auxílio à partida é formada uma mistura de gás detonante altamente explosiva.
- Os cabos auxiliares de partida nunca devem entrar em contato com peças giratórias no compartimento do motor.
- Nunca confundir o polo positivo com o polo negativo ou conectar os cabos auxiliares de partida incorretamente.
- Observar o manual de instruções do fabricante do cabo auxiliar de partida.

### NOTA



Para evitar danos consideráveis ao sistema elétrico no veículo, observar o seguinte:

- Cabos auxiliares de partida conectados incorretamente podem provocar um curto-circuito.
- Não deve haver contato entre os veículos, do contrário, poderá haver fluxo de corrente ao conectar os polos positivos.

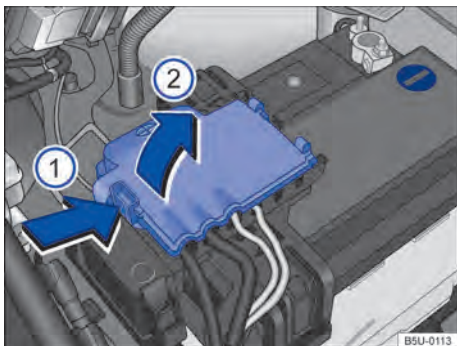
## Executar o auxílio à partida



**Fig. 200** Compartimento do motor: acesso ao terminal positivo da bateria.

 **Em primeiro lugar, ler e observar as informações introdutórias e as indicações de segurança  na página 311.**

A bateria do veículo descarregada deve estar conectada de maneira correta à rede elétrica do veículo.









Os veículos não devem encostar um no outro. Caso contrário, uma corrente pode circular ao se conectar o polo positivo.

Atentar para o contato metálico satisfatório das garras conectadas aos polos.



Caso o motor não comece a funcionar, interromper o processo de partida após 10 segundos e repetir após cerca de um minuto.



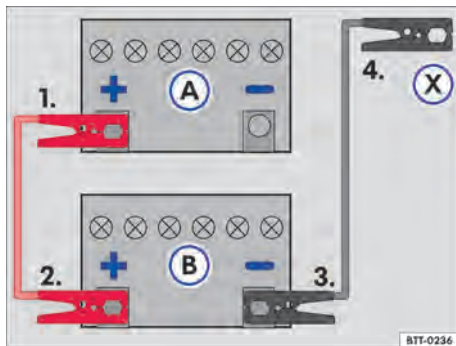

Executar as ações sempre na sequência indicada.

### Conectar o cabo auxiliar de partida

- Desligar a ignição nos dois veículos  
⇒ Página 150.
- Abrir a cobertura do polo positivo. Para abrir pressionar a trava no sentido da seta ⇒ **Fig. 200** , rebater a cobertura para o lado no sentido da seta .
- Conectar uma extremidade do cabo auxiliar de partida *vermelho* ao polo positivo  ⇒ **Fig. 201**  do veículo com a bateria do veículo descarregada  ⇒ .
- Conectar a outra extremidade do cabo auxiliar de partida *vermelho* ao polo positivo  da bateria do veículo fornecedora de corrente .



**Fig. 201** Esquema para a conexão dos cabos auxiliares de partida: bateria do veículo descarregada  e bateria do veículo fornecedora de corrente .

- Conectar uma extremidade do cabo auxiliar de partida *preto*  no veículo com a bateria do veículo fornecedora de corrente .
- Conectar a outra extremidade do cabo auxiliar de partida *preto*  no veículo com a bateria do veículo descarregada em uma peça maciça de metal aparafusada firmemente ao bloco do motor ou no próprio bloco do motor - porém não nas proximidades da bateria  ⇒ .
- Dispor os condutores do cabo auxiliar de partida de modo que não entrem em contato com peças giratórias no compartimento do motor.

### Ligar o motor

- Ligar o motor do veículo fornecedor de corrente e deixar funcionando em marcha lenta.
- Ligar o motor do veículo com a bateria do veículo descarregada e esperar dois a três minutos até que o motor “funcione uniformemente”.

### Remover o cabo auxiliar de partida

- Antes de desconectar o cabo auxiliar de partida, desligar o farol baixo, se estiver ligado.
- Ligar o ventilador do aquecimento do veículo com a bateria do veículo descarregada para reduzir picos de tensão no momento da desconexão dos cabos.
- Remover o cabo auxiliar de partida com o motor em funcionamento na sequência inversa à descrita acima.
- Fechar a cobertura do polo positivo da bateria. ►

## ADVERTÊNCIA

Um auxílio à partida executado de forma incorreta pode provocar uma explosão da bateria do veículo e ferimentos graves. Para reduzir o risco de explosão da bateria do veículo, observar o seguinte:

- Todos os trabalhos na bateria do veículo e no sistema elétrico podem causar queimaduras graves, incêndios e choques elétricos. Antes de qualquer trabalho na bateria do veículo, ler e observar sempre os seguintes alertas e precauções de segurança ⇒ Página 214, *Bateria do veículo*.
- Nos veículos com sistema de airbag, assegurar que não haja pessoas no interior do veículo durante a conexão dos cabos auxiliares de partida na bateria. Em caso de pane elétrica, os airbags podem ser acionados acidentalmente e provocar lesões graves ou até fatais nos ocupantes do veículo.
- Usar sempre uma proteção adequada para os olhos e nunca se debruçar sobre as baterias do veículo.
- Conectar os cabos na sequência correta – primeiro o cabo positivo, depois o cabo negativo.

## ADVERTÊNCIA (continuação)

- Nunca fixar o cabo negativo em peças do sistema de combustível ou nas tubulações do freio.
- As partes não isoladas das garras dos polos não devem se tocar. Além disso, o cabo fixado no polo positivo da bateria do veículo não deve entrar em contato com peças do veículo condutoras de corrente.
- Verificar o visor da bateria do veículo e, se necessário, utilizar uma lanterna. Caso esteja amarelo-claro ou incolor, não executar o auxílio à partida e procurar auxílio técnico especializado.
- Evitar descargas eletrostáticas nas imediações da bateria do veículo. O gás detonante que escapa da bateria do veículo pode se inflamar pela formação de faíscas.
- Nunca executar o auxílio à partida se a bateria do veículo estiver danificada, congelada ou descongelada.

## NOTA

Um cabo auxiliar de partida incorretamente ligado pode provocar danos consideráveis no sistema elétrico do veículo.

# Puxar e rebocar

## Introdução ao tema

---

Neste capítulo encontram-se informações relativas aos seguintes temas:

Rebocagem ..... 314

**Por motivos técnicos, o veículo não deve ser empurrado. Ao invés disso, utilizar o auxílio à partida** ⇒ Página 311.

**O veículo com bateria do veículo descarregada não deve ser rebocado por razões técnicas. Em vez disso, utilizar o auxílio à partida**  
⇒ Página 311. <

## Rebocagem

---

 **Em primeiro lugar, ler e observar as informações introdutórias na página 314.**

Sempre que for necessário rebocar o seu veículo utilizar o **Volkswagen Service**, disponível por 12 meses contados a partir da data de aquisição do veículo, ou outro serviço de guincho especializado, usando caminhão-reboque ou plataforma.

No caso de se utilizar um caminhão-reboque o veículo deverá ser seguramente sustentado pelas rodas dianteiras. Assegure-se que o veículo esteja desengatado e a alavanca do freio de estacionamento solta.

### **NOTA**

**Respeite sempre a legislação de trânsito vigente sobre o procedimento de reboque.**



Para maiores informações sobre o Volkswagen Service, veja o ⇒ caderno *Volkswagen Service*. <

# Abreviaturas utilizadas

Abreviatura	Significado
A	Ampere, unidade de medida para a corrente elétrica.
ABNT	Associação Brasileira de Normas Técnicas.
ABS	Sistema antibloqueio do freio.
ANATEL	Agência Nacional de Telecomunicações.
ASR	Controle de tração.
BAS	Assistente de frenagem
BCM	Módulo de controle (Body Control Module).
BFM	Módulo básico de funcionamento (Basic Function Module).
CDM	Código do motor.
CDM	Código do motor.
cm <sup>3</sup>	Centímetros cúbicos. Unidade de medida para indicação da cilindrada.
CO	Monóxido de carbono.
CONTRAN	Conselho Nacional de Trânsito.
cv	Cavalo-vapor, indicação da potência do motor.
dB (A)	Decibel, unidade de medida de ruído.
E-FLEX	Sistema de partida aquecida.
EBV	Distribuidor eletrônico da força de frenagem.
ECE	Comissão Econômica para Regulamentação na Europa (Economic Commission for Europe-Regelung).
EDS	Bloqueio eletrônico do diferencial.
EPC	Unidade de controle do motor (Electronic Power Control).
ESC	Programa eletrônico de estabilidade.
ESS	Luzes de frenagem de emergência (Emergency Stop Signal).
GRA	Sistema regulador de velocidade.
INMETRO	Instituto Nacional de Metrologia, Normalização e Qualidade Industrial.
kg	Quilograma, unidade de massa no Sistema Internacional de unidades.
kPa	Quilo Pascal, unidade padrão de pressão e tensão no Sistema Internacional de Unidades.
kW	Quilowatt, indicação da potência do motor.
l	Litro, unidade de capacidade do sistema métrico.
LED	Diodo emissor de luz (Light Emitting Diode).
m	Metro, unidade de medida de comprimento do Sistema Internacional de unidades.
mm	Milímetro, unidade de comprimento equivalente a um milésimo do metro.
MQ 200	Transmissão manual de 5 marchas.
NBR	Norma Brasileira.
Nm	Newton-metro, unidade de medida para indicação do torque do motor.
° C	Graus Celsius, unidade de medida de temperatura.
PROCONVE	Programa de controle de emissões veiculares.

**Abreviatura**   **Significado**

---

rpm	Rotação do motor por minuto.
s	Segundos, unidade básica de medida de tempo do Sistema Internacional de unidades.
TWI	Indicador de desgaste do perfil (Trade Wear Indicator).
V	Volts, unidade de medida de diferença de potencial elétrico.
VIN	Número do chassi (Vehicle Identification Number).
W	Watts, unidade de medida de energia mecânica ou elétrica, de fluxo térmico e de fluxo energético de irradiação.

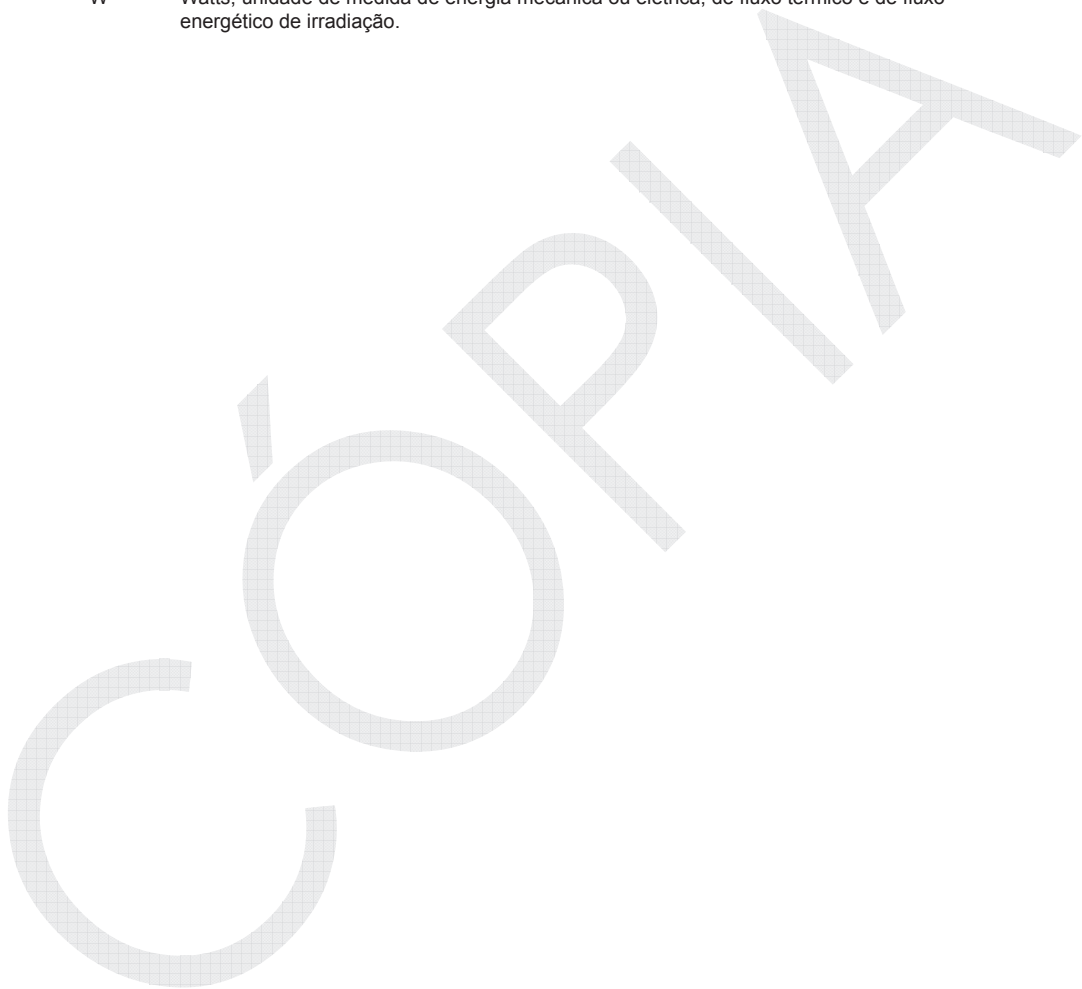

# Índice remissivo

## A

### Abastecer

com gasolina	190
controles ao abastecer	192
etanol	190
gasolina	190

### Abastecimento

com etanol	190
indicador do nível de combustível	189
luz de controle	189
no posto de combustível	188

### Abertura de conforto

vidros elétricos	62
------------------	----

### Abertura independente da porta

50

### Abrir

tampa do compartimento de carga	55
tampa do tanque de combustível	190
veículo	51, 52
vidros	60, 61

### ABS

consultar sistemas de assistência à frenagem	164
--	-----

### ABS off-road

165

ver Sistemas de assistência à frenagem	165
--	-----

### Acendedor de cigarro

146

### Acessórios

247, 248

### Acionamento dos vidros

60

### Ações de preparação

bateria do veículo	215
troca de lâmpadas incandescentes	294
troca de roda	280

### Acomodar a carga

118

### Água dos lavadores do para-brisa

reabastecer	112
verificar	112

### Airbag

função detecção de colisão	88
----------------------------	----

### Airbag frontal

consultar sistema de airbag	89
-----------------------------	----

### Airbag frontal do passageiro

consultar sistema de airbag	85
desligar com o interruptor acionado pela chave	90

### Ajustar

apoio para cabeça	70
banco mecânico	69
capota marítima	58
pastilhas de freio	161
postura correta nos bancos	68
volante	72

### Ajustar o relógio

relógio digital	19
-----------------	----

### Ajustar pastilhas de freio

ver também freios	161
-------------------	-----

### Alavanca do farol alto / longo alcance

100

### Alavanca dos indicadores de direção e do farol alto / longo alcance

100

### Alcantara

229

### Alerta sonoro

cinto não colocado	74
--------------------	----

### Alertas sonoras

luz	101
luz de advertência e de controle	17

### Alterações

249, 255

### Alternador

215

### Amaciamento

motor	248
primeiros quilômetros	248

### Antena externa

251

### Antes da ida à Concessionária Volkswagen

263

### Aparelho de transmissão

251

### Apoio para cabeça

70, 71

### Aquecimento

orientações de funcionamento	182, 183, 184
------------------------------	---------------

184

### Ar-condicionado

182, 183

comandos	183
difusores de ar	186
falha de funcionamento	185
modo de recirculação de ar	187
orientações de funcionamento	185
particularidades	185
regular	185
ventilação indireta	186

### Aros

236

aros internos aparafusados	236
elementos decorativos aparafusados	236
limpar	225

### Arrumação da bagagem

125

compartimento interno de bagagem	125
----------------------------------	-----

### Arrumação da carga

122

### ASR

ver sistemas de assistência à frenagem	164
--	-----

### Assentos

66

### Assistente ao arranque

ver Sistemas de assistência	174
-----------------------------	-----

### Assistente de frenagem (BAS)

165

### Atividades de preparação

antes de cada viagem	33
reabastecer com óleo do motor	203
trabalhar no compartimento do motor	198
verificar o nível do óleo do motor	203

### Auxílio ao estacionamento

consultar controle de distância de estacionamento	176
---	-----

<b>Auxílio à partida</b> .....	311	sobre o banco do passageiro dianteiro . . .	95
cabo auxiliar de partida .....	312	sobre o banco traseiro .....	96
executar .....	312	transportar crianças no veículo .....	93
<b>Auxílio à partida externo</b>		<b>Caixa coletora de água</b> .....	226
ver auxílio à partida .....	311	<b>Calota da roda</b>	
<b>Avaria do motor</b> .....	261	capa de cobertura dos parafusos da roda	276
		supercalota .....	275
<b>B</b>		<b>Calotas</b> .....	275
<b>Bagageiro do teto</b> .....	127	<b>Capacidade de carga dos pneus</b> . . . .	243, 244
economia de combustível .....	129	<b>Capacidade de tração</b> .....	136
fixar os suportes de base .....	127	<b>Capacidade do compartimento de carga</b> .	121
recomendações importantes sobre o manu-		<b>Capacidades</b>	
seio do bagageiro do teto .....	128	compartimento de carga .....	124
Saveiro com cabine estendida .....	127	compartimento interno de bagagem . . . .	126
<b>BAS</b>		óleo do motor .....	205
ver sistemas de assistência à frenagem .	165	reservatório de água dos lavadores do pa-	
<b>Bateria</b>		ra-brisa .....	112
substituir da chave do veículo com coman-		reservatório de gasolina para o sistema de	
do remoto .....	46	partida a frio .....	211
ver bateria do veículo .....	214	tanque de combustível .....	191
<b>Bateria do veículo</b> .....	214	<b>Capota marítima</b>	
ações de preparação .....	215	ajustar .....	58
auxílio à partida .....	312	recolher .....	59
carregar .....	216	soltar .....	58
conectar .....	216	<b>Capota marítima do compartimento de car-</b>	
descarrega .....	48	<b>ga</b> .....	57
descarregar-se .....	217	<b>Carga de apoio</b>	
desconectar .....	216	carregar o reboque .....	133
desligamento automático dos consumido-		<b>Carga de reboque</b>	
res .....	217	carregar o reboque .....	133
eletrólito da bateria .....	216	máxima admissível .....	136
explicação dos símbolos .....	214	<b>Cargas sobre os eixos</b> .....	119
local de instalação .....	214	<b>Carregar</b>	
luz de advertência .....	215	acomodar a carga .....	118
se descarrega .....	151, 266	arrumação da carga .....	122
substituir .....	216	bagageiro do teto .....	129
verificar o nível do eletrólito .....	215	compartimento de carga .....	121
<b>Bloqueio do diferencial</b>		conduzir com a tampa do compartimento de	
ver sistema de assistência de frenagem .	165	carga aberta .....	118
<b>Bloqueio eletrônico do diferencial (EDS)</b> .	165	olhais de amarração .....	122
<b>Busca de avarias</b> .....	263	orientações gerais .....	117
<b>Busca de falhas</b> .....	263	reboque .....	133
<b>Busca de problemas</b> .....	263	<b>Carroceria</b> .....	246
<b>Buzina</b> .....	11, 13	<b>Caso de pane</b>	
		proteger o veículo .....	265
<b>C</b>		<b>Catalisador</b> .....	262
<b>Cabo de ruptura</b> .....	131, 132	falha de funcionamento .....	261
<b>Cadeira de criança</b>		luz de controle .....	261
desligar o airbag frontal do passageiro . . .	90	<b>Cavidades ocas</b> .....	226
norma .....	93	<b>Central de relacionamento ao cliente</b> . . . .	257
sistemas de fixação .....	95	<b>Chassi</b> .....	245
<b>Cadeiras de criança</b> .....	92	<b>Chave</b>	
fixação das cadeiras de criança .....	95	consultar a chave do veículo .....	44, 45
idade .....	94	<b>Chave com comando remoto</b>	
proteger com cinto de segurança .....	97	consultar a chave do veículo .....	44



<b>Chave de ignição</b>	
consultar a chave do veículo	44, 45
<b>Chave de reposição</b>	
consultar a chave do veículo	44, 45
<b>Chave do veículo</b>	
chave de reposição	44, 45
<b>Chave do veículo com comando remoto</b>	
luz de controle	46
sincronizar	47
substituir a bateria	46
<b>Chave do veículo mecânica</b>	45
<b>Cinto de segurança</b>	
indicador do status do cinto	74
luz de advertência	74
<b>Cintos de segurança</b>	73
colocar	79
enrolador automático do cinto de segurança	83
limitador de força	83
limpeza	233
lista de controle	78
manuseio	78
não colocados	76
posição do cadorço	80
pré-tensionador do cinto de segurança	83
regulagem de altura do cinto de segurança	83
subabdominal	82
tirar	79
torcidos	78
<b>Cinzeiro</b>	145
<b>Climatização</b>	182
<b>Código de velocidade</b>	244
<b>Comandos do volante multifunções</b>	30
<b>Combustível</b>	193
etanol	194
gasolina	194
nota sobre o impacto ambiental	189, 191, 193
<b>Compartimento de carga</b>	121
degrau de acesso ao compartimento de carga	124
suportes de amarração deslizantes	123
suportes de amarração fixos	123
vidro corrediço	65
<b>Compartimento do motor</b>	196
atividades de preparação	198
bateria do veículo	214
caixa coletora de água	226
limpeza	226
líquido de arrefecimento do motor	206
óleo do motor	201
<b>Compartimento interno de bagagem</b>	125
arrumação da bagagem	125
porta-objetos nas laterais	141
rede para cargas leves	126
Saveiro com cabine estendida	125
<b>Computador de bordo</b>	23, 24, 26
estrutura do menu	24
indicadores	24
<b>Condução</b>	
antes de partir	33
indicador do nível de combustível	189
nível de combustível muito baixo	189
orientações para condução	33
travessia de trechos alagados	35
<b>Condução com reboque</b>	
ver reboque	130
<b>Condução no inverno</b>	
reservatório de água dos lavadores do para-brisa	222
<b>Conduzir</b>	
com consciência ecológica	169
com o veículo carregado	117
com um reboque	134
economicamente	169
em água salgada	36
estacionar em declives	161
estacionar em subidas	161
preparativos de viagem	33
registros de dados	251
viagens internacionais	35
<b>Conduzir com consciência ecológica</b>	169
<b>Conduzir economicamente</b>	169
<b>Conduzir economizando combustível</b>	170
<b>Conexão de diagnóstico</b>	252
<b>Conservação</b>	
ver conservação do veículo	219
<b>Conservação de peças cromadas</b>	224
<b>Conservação de peças de alumínio</b>	224
<b>Conservação do veículo</b>	
Alcantara	229
assentos do banco com aquecimento	229
assentos do banco sem aquecimento	229
bancos ajustáveis eletricamente	229
bancos com componentes do airbag	229
bancos não ajustáveis eletricamente	229
bancos sem componentes do airbag	229
cavidades ocas	226
compartimento do motor	226
componentes de plástico	232
couro natural	231
descongelar o cilindro da fechadura das portas	225
elementos decorativos de madeira	232
espelhos retrovisores externos	222
estofamentos	229
exterior	219
interior	228
lavador de alta pressão	221
lavagem manual	220
lavar o veículo	220
limpar as palhetas dos limpadores do para-brisa	223

limpar os aros .....	225	potência .....	39
limpar os cintos de segurança .....	233	pressão dos pneus .....	238
manuseio do revestimento dos bancos .....	229	rotação em marcha lenta .....	195
painel de instrumentos .....	232	tura .....	119
particularidades .....	220, 221	velocidade máxima .....	42
peças cromadas .....	224	<b>Danos nos pneus</b> .....	240
peças de alumínio .....	224	<b>Declaração de conformidade</b> .....	258
pintura do veículo .....	224	<b>Degrau para acesso ao compartimento de carga</b> .....	124
proteção da parte inferior do veículo .....	226	<b>Descarte</b>	
revestimentos em tecido .....	229	pré-tensionador dos cintos de segurança .....	84
sistema de lavagem automático .....	220	<b>Descongelar as fechaduras</b> .....	225
substituir as palhetas dos limpadores do para-brisa .....	223	<b>Descongelar o cilindro da fechadura das portas</b> .....	225
vedações de borracha .....	225	<b>Desembaçador do vidro traseiro</b> .....	186
vidros .....	222	<b>Desempenhos</b> .....	42
<b>Console central</b> .....	14, 15	<b>Desgaste dos pneus</b> .....	240
<b>Consumidor elétrico</b> .....	132, 147, 148, 149	<b>Desligamento automático dos consumidores</b> .....	217
<b>Consumo de combustível</b>		<b>Destruar</b>	
conduzir economicamente .....	169	veículo .....	51
o que aumenta o consumo? .....	261	<b>Difusores de ar</b> .....	186
<b>Controle automático da luz de condução</b> .....	103	<b>Dimensões</b> .....	40
<b>Controle de distância de estacionamento</b> .....	176, 177	<b>Direção</b> .....	172
mensagem de alerta .....	178	<b>Direção hidráulica</b> .....	172
sinais sonoros e visuais do controle de distância de estacionamento na região traseira .....	178	verificar o nível do fluido da direção hidráulica .....	172
utilização de lavador de alta pressão .....	221	<b>Display</b> .....	19, 20
<b>Controle de tração (ASR)</b> .....	164	instrumento combinado .....	20
<b>Controles ao abastecer</b> .....	192	<b>Display de temperatura</b>	
<b>Cristalização da pintura</b> .....	224	líquido de arrefecimento do motor .....	207
		<b>Dispositivo de reboque</b>	
		instalar .....	135
		<b>Distribuidor eletrônico da força de frenagem (EBV)</b> .....	165
<b>D</b>			
<b>Dados de identificação do veículo</b> .....	38	<b>E</b>	
<b>Dados do motor</b> .....	39	<b>E-FLEX</b> .....	213
<b>Dados técnicos</b> .....	37	<b>EBV</b>	
capacidade de tração .....	136	ver sistemas de assistência à frenagem .....	165
capacidade do compartimento de carga .....	121, 124	<b>Economia de combustível</b>	
capacidade do compartimento interno de bagagem .....	126	bagageiro do teto .....	129
capacidades .....	112, 191, 205, 211	<b>EDS</b>	
cargas de reboque .....	136	ver sistema de assistência de frenagem .....	165
cargas sobre os eixos .....	119	<b>Elétrica</b> .....	246
cilindrada .....	39	<b>Eletrólito da bateria</b> .....	216
dados do motor .....	39	<b>Em caso de emergência</b> .....	265
desempenhos .....	42	caso de pane .....	265
dimensões .....	40	listas de controle .....	265
emissão de CO .....	195	luzes de advertência .....	265
especificação do óleo do motor .....	202	proteger a si mesmo e ao veículo .....	265
etiqueta de dados do veículo .....	38	triângulo de segurança .....	267
etiqueta de identificação .....	38	<b>Emissão de CO</b> .....	195
nível sonoro .....	195	<b>Empurrar</b> .....	150
pesos .....	119		
peso total .....	119		
plaqueta de fábrica .....	38		

<b>Enrolador automático do cinto de segurança</b> .....	83	<b>Falha de uma lâmpada incandescente</b>	
<b>EPC - Regulagem eletrônica da potência do motor</b> .....	261	ver troca de lâmpadas incandescentes ..	293
<b>Equipamentos de segurança</b> .....	87	<b>Falhas supostas</b> .....	263
<b>Equipamentos que consomem eletricidade</b>	266	<b>FAQs</b> .....	263
<b>Erguer o veículo</b>		<b>Farol</b>	
lista de controle .....	282, 284	viagens internacionais .....	104
<b>ESC</b>		<b>Farol baixo</b> .....	101
ligar e desligar .....	166	<b>Farol e lanterna de neblina</b> .....	102
programa eletrônico de estabilidade (ESC) ..	164	<b>Fechamento automático</b>	
ver sistemas de assistência à frenagem ..	164	vidros elétricos .....	63
ver Sistemas de assistência à frenagem ..	166	<b>Fechamento de conforto</b>	
<b>Espelho</b>		vidros elétricos .....	62
ângulo cego .....	113	<b>Fechamento de emergência</b> .....	270
área não visível .....	113	travar a porta do passageiro manualmente	271
<b>Espelho retrovisor interno</b> .....	113	<b>Fechar</b>	
<b>Espelhos retrovisores</b> .....	113	tampa do compartimento de carga .....	55
dobrar .....	116	tampa do tanque de combustível .....	190
espelho retrovisor interno .....	113	veículo .....	51, 52
externos .....	115	vidros .....	60, 61
rebatimento do espelho retrovisor externo		<b>Ferramentas</b>	
direito .....	115	ver ferramentas de bordo .....	272
<b>Espelhos retrovisores externos</b> .....	115	<b>Ferramentas de bordo</b> .....	272
conduzir com um reboque .....	131	acesso às ferramentas .....	272, 273
conservação do veículo .....	222	acomodação .....	272, 273
falha de funcionamento .....	116	componentes .....	274
memorizar para marcha a ré .....	115	<b>Filtro de carvão ativado</b> .....	262
rebater .....	115	<b>Filtro de poeira</b> .....	182
<b>ESS - Emergency Stop Signal</b> .....	266	<b>Filtro de pólen</b> .....	182
<b>Estacionar</b> .....	158, 161, 177	<b>Filtro de poluentes</b> .....	182
<b>Estilo de condução econômico</b> .....	169	<b>Fixar os suportes de base</b>	
<b>Etanol</b> .....	194	bagageiro do teto .....	127
indicador do nível de combustível .....	189	<b>Fixar os suportes de base e o bagageiro do teto</b>	127
<b>Etiqueta de dados do veículo</b> .....	38	<b>Fluido do freio</b> .....	167
<b>Etiqueta de identificação</b> .....	38	especificação .....	167
<b>Etiquetas adesivas</b> .....	255	<b>Fluidos</b> .....	249
<b>Exterior</b>		<b>Fone de ouvido</b> .....	257
permanência mais prolongada com o veícu-		<b>Freio</b> .....	158
lo .....	256	ajustar pastilhas de freio .....	161
venda do veículo .....	256	fluido do freio .....	167
<b>Extintor de incêndio</b>		freio de estacionamento .....	160
manutenção .....	268	indicador de frenagem de emergência ..	266
remover .....	267	luz de advertência .....	159
utilizar .....	268	luz de controle .....	159
		pastilhas de freio .....	161
		servofreio .....	162
		sistema de assistência de frenagem .....	164
		troca do fluido do freio .....	167
		<b>Freio de estacionamento</b> .....	160
		<b>Freios</b>	
		avaria .....	162
		<b>Função Coming Home</b> .....	104
		<b>Função detecção de colisão</b>	
		airbag .....	88
		<b>Função Leaving Home</b> .....	104

## F



<b>Lavagem do veículo</b>			
particularidades	220		
<b>Lavar o veículo</b>	220		
dobrar os espelhos retrovisores	116		
sensores	177		
<b>LED</b>	310		
<b>Levantamento do veículo</b>			
com o macaco	282, 284		
<b>Levantar o veículo</b>			
macaco	282, 284		
<b>Licença de utilização da chave com comando remoto</b>	258		
<b>Licença de utilização do imobilizador eletrônico</b>	259		
<b>Limitador de força</b>			
vidros elétricos	64		
<b>Limitador de força do cinto de segurança</b>	83		
<b>Limpadores do para-brisa</b>	109		
alavanca dos limpadores do para-brisa	110		
<b>Limpadores dos vidros</b>			
sensor de chuva	111		
<b>Limpeza</b>			
ver conservação do veículo	219		
<b>Líquido de arrefecimento</b>			
ver líquido de arrefecimento do motor	206		
<b>Líquido de arrefecimento do motor</b>	206		
abertura para abastecimento	209		
especificações	208		
indicador de temperatura	207		
luz de advertência	207		
reabastecer	209		
verificar o nível do líquido de arrefecimento do motor	209		
<b>Líquido de proteção anticongelante</b>	208		
<b>Lista de controle</b>			
antes de trabalhos no compartimento do motor	198		
caso de pane	265		
cintos de segurança	78		
completar o óleo do motor	203		
controles ao abastecer	192		
em caso de emergência	265		
erguer o veículo com o macaco	282, 284		
preparações para a troca de roda	280		
preparações para trocar a roda de emergência	277		
preparativos de viagem	33		
revestimento dos bancos	229		
segurança da condução	33		
transportar crianças no veículo	93		
troca de lâmpadas incandescentes	294		
verificar o nível do óleo do motor	203		
viagens no exterior	35		
<b>Luz</b>			
alavanca do farol alto / longo alcance	100		
alavanca dos indicadores de direção	100		
alertas sonoros	101		
AUTO	103		
Coming Home	104		
desligar	101		
farol baixo	101		
farol e lanterna de neblina	102		
funções	102		
iluminação dos instrumentos	105		
iluminação dos interruptores	105		
interruptor de luzes	101		
lanternas de leitura	106		
lanternas internas	106		
Leaving Home	104		
ligar	101		
luz de controle	99		
luz de posição	101		
<b>Luz de advertência</b>			
alternador	215		
bateria do veículo	215		
cinto de segurança	74		
líquido de arrefecimento do motor	207		
pisar no freio	159		
pressão do óleo do motor	202		
sistema de freio	159		
verificar o nível do óleo do motor	202		
vista geral	17		
<b>Luz de controle</b>			
abastecimento	189		
catalisador	261		
chave do veículo com comando remoto	46		
cinto de segurança	74		
luz	99		
nível de combustível	189		
pisar no freio	159		
sistema de airbag	86		
sistema de freio	159		
sistema de purificação do gás de escape	261		
travamento central	49		
unidade de controle do motor	261		
vista geral	17		
<b>Luz de posição</b>	101		
<b>Luzes de advertência</b>	265		
<b>Luzes de frenagem de emergência</b>	266		
<b>M</b>			
<b>Macaco</b>	280		
<b>Maçaneta de abertura da porta</b>			
externa	6		
<b>manutenção do extintor de incêndio</b>	268		
<b>Manutenção do veículo</b>			
couro artificial	232		
limpar o porta-objetos	232		
módulo do airbag (painel de instrumentos)	232		
particularidades	221		
<b>Menu Configurações</b>	28		
<b>Menu principal</b>	26		



<b>Pontos de apoio para a suspensão do veículo</b> .....	253	<b>Puxar</b> .....	150, 314
<b>Porta-cabides</b> .....	142	particularidades .....	314
<b>Porta-copos</b> .....	143	<b>Puxar e rebocar</b>	
console central dianteiro .....	143	rebocagem .....	314
console central traseiro .....	143		
na lateral do banco traseiro .....	144	<b>Q</b>	
tampa do compartimento de carga .....	144	<b>Qualidade dos combustíveis</b> .....	194
<b>Porta-garrafas</b>			
tampa do compartimento de carga .....	144	<b>R</b>	
<b>Porta-luvas</b> .....	139	<b>Rádio</b> .....	256
<b>Porta-objetos</b> .....	138	<b>Rebatimento do espelho retrovisor externo</b>	
banco do passageiro .....	140	<b>direito</b> .....	115
console central traseiro .....	141	<b>Rebocagem</b> .....	314
dianteiro .....	139	<b>Rebocar</b> .....	314
entre os bancos traseiros .....	141	particularidades .....	314
lado do condutor .....	139	<b>Reboque</b> .....	130
lado do passageiro .....	139	cabo de ruptura .....	131, 132
nas laterais do compartimento interno de		carga de apoio .....	133
bagagem .....	141	carga de reboque .....	133, 136
outros porta-objetos .....	142	carregar .....	133
porta-luvas .....	139	condições técnicas .....	131
<b>Porta do condutor</b>		conduzir .....	134
vista geral .....	9	conduzir com um reboque .....	134
<b>Portinhola do tanque de combustível</b>		conectar .....	132
ver tampa do tanque de combustível .....	190	controle de distância de estacionamento ..	177
<b>Posição do caderço do cinto de segurança</b>	80	engatar .....	132
<b>Posição do caderço do cinto de segurança</b>		espelhos retrovisores externos .....	131
<b>subabdominal</b> .....	82	instalar o dispositivo de reboque posterior-	
<b>Posição no banco</b>		mente .....	135
postura incorreta .....	67	lanternas traseiras .....	131, 132
<b>Pré-tensionador do cinto de segurança</b> ..	83	regulagem do farol .....	134
<b>Pré-tensionador dos cintos de segurança</b>		tomada .....	132
descarte .....	84	<b>Recepção do rádio</b>	
serviço e descarte .....	84	falha de funcionamento .....	147
<b>Preparativos de viagem</b> .....	33	<b>Recipiente para reserva</b> .....	188
<b>Pressão dos pneus</b> .....	238	<b>Recolher</b>	
roda de emergência .....	238	capota marítima .....	59
verificar .....	238	<b>Recomendações importantes sobre o manu-</b>	
<b>Princípio físico de uma colisão frontal</b> ..	75	<b>seio do bagageiro do teto</b> .....	128
<b>Procedimentos preparatórios</b>		<b>Recursos</b> .....	249
reabastecer o líquido de arrefecimento do		<b>Rede para cargas leves</b> .....	126
motor .....	209	compartimento interno de bagagem .....	126
verificar o nível do líquido de arrefecimento		<b>Registrar dados</b> .....	251
do motor .....	209	<b>Registro de falhas</b>	
<b>Profundidade do perfil</b> .....	239	leitura .....	252
<b>Programa eletrônico de estabilidade</b>		tomada de conexão .....	252
<b>(ESC)</b> .....	164, 166	<b>Registros de dados durante a condução</b> ..	251
<b>Programa para preservação do meio ambi-</b>		<b>Regulagem de altura do cinto de segurança</b> ..	83
<b>ente</b>		<b>Regulagem eletrônica da potência do motor</b>	
emissão de CO .....	195	<b>- EPC</b> .....	261
nível sonoro .....	195	<b>Regular</b>	
rotação em marcha lenta .....	195	ar-condicionado .....	185
<b>Prolongado desuso</b> .....	245	<b>Relógio</b> .....	19
<b>Proteção da parte inferior do veículo</b> ..	226	<b>Remover a neve</b> .....	222
<b>Proteção solar</b> .....	107		





<b>Sistema de alarme</b> .....	53	modo off-road .....	174
monitoramento do interior do veículo .....	54	programa eletrônico de estabilidade	
riscos de falha do alarme .....	54	(ESC) .....	164, 166
<b>Sistema de alarme antifurto</b> .....	53	sistema antibloqueio do freio (ABS) .....	164
descrição .....	53	sistema de assistência em subidas .....	175
<b>Sistema de assistência de frenagem</b> .....	164	sistema regulador de velocidade .....	179
<b>Sistema de assistência em subidas</b> .....	175	<b>Soltar</b>	
<b>Sistema de freio</b> .....	164	capota marítima .....	58
ver freios .....	162	<b>Soltar o cabo do aro da roda de emergên-</b>	
<b>Sistema de informações Volkswagen</b> 23, 26, 28		cia .....	279
estrutura do menu .....	24	<b>Submenu Conforto</b> .....	29
indicadores .....	24	<b>Submenu ECO Confort</b> .....	28
<b>Sistema de lavagem automático</b> .....	220	<b>Submenu Ilum. e Visib.</b> .....	29
<b>Sistema de partida a frio</b> .....	211	<b>Substituição de peças</b> .....	247, 248
reservatório de gasolina .....	212	<b>Suporte de amarração deslizantes</b> .....	123
<b>Sistema de partida aquecida</b>		<b>Suporte de amarração fixos</b> .....	123
informações sobre o sistema de partida		<b>Suspender o veículo</b>	
aquecida .....	213	plataforma elevatória .....	253
<b>Sistema de purificação do gás de escape</b>	260	<b>Suspensão do veículo</b>	
luz de controle .....	261	com plataforma elevatória .....	253
<b>Sistema regulador de velocidade</b> .....	179		
indicadores do display .....	179		
operar .....	180		
<b>Sistemas</b>			
ABS .....	164		
ABS off-road .....	165		
ASR .....	164		
assistente de frenagem (BAS) .....	165		
BAS .....	165		
bloqueio eletrônico do diferencial (EDS) ..	165		
controle automático da luz de condução ..	103		
controle de distância de estacionamento ..	176		
controle de tração (ASR) .....	164		
distribuidor eletrônico da força de frenagem			
(EBV) .....	165		
EBV .....	165		
EDS .....	165		
ESC .....	164, 166		
GRA .....	179		
modo off-road .....	174		
programa eletrônico de estabilidade .....	166		
programa eletrônico de estabilidade (ESC) ..	164		
sistema antibloqueio do freio (ABS) .....	164		
sistema de assistência em subidas .....	175		
sistema regulador de velocidade .....	179		
<b>Sistemas de assistência</b>			
ABS off-road .....	165		
assistente de frenagem (BAS) .....	165		
auxílio de estacionamento .....	176		
bloqueio eletrônico do diferencial (EDS) ..	165		
controle de distância de estacionamento ..	176		
controle de tração (ASR) .....	164		
distribuidor eletrônico da força de frenagem			
(EBV) .....	165		
GRA .....	179		
		<b>T</b>	
		<b>Tacômetro (conta-giros)</b> .....	19
		<b>Tampa do compartimento de carga</b> .....	55
		abrir .....	55
		conduzir com a tampa do compartimento de	
		carga aberta .....	118
		destravar .....	55
		fechar .....	55
		porta-copos .....	144
		porta-garrafas .....	144
		travar .....	55
		<b>Tampa do compartimento do motor</b>	
		abrir .....	199
		fechar .....	199
		<b>Tampa do tanque de combustível</b>	
		etanol .....	190
		gasolina .....	190
		<b>Tapas das válvulas</b> .....	239
		<b>Tapetes</b> .....	156
		<b>Tara</b> .....	119
		<b>Tecla da iluminação do compartimento de</b>	
		carga .....	103
		<b>Tecla do travamento central</b> .....	52
		<b>Telefone celular</b>	
		utilização sem antena externa .....	252
		<b>Telefone móvel</b>	
		utilização sem antena externa .....	252
		<b>Telefone veicular</b> .....	251
		<b>TIN</b> .....	242
		<b>Tomada</b> .....	147
		<b>Tomadas</b>	
		12 Volts .....	148, 149
		reboque .....	132

<b>Torque de aperto</b>		<b>Troca de roda</b>	280
parafusos da roda	281	ações de preparação	280
<b>Tração</b>	243	após a troca da roda	287
<b>Transmissão</b>	246	levantar o veículo	282, 284
<b>Transmissão manual</b>	155	parafusos da roda	281
ver também trocar a marcha	155	trocar a roda	286
<b>Transportar</b>	117	<b>Trocar a marcha</b>	155
acomodar a carga	118	engatar a marcha	156
arrumação da carga	122	transmissão manual	156
bagageiro do teto	129	<b>Trocar lâmpadas</b>	
cargas de reboque	136	ver troca de lâmpadas incandescentes	293
carregar o reboque	133		
conduzir com a tampa do compartimento de carga aberta	118		
conduzir com um reboque	134	<b>U</b>	
olhais de amarração	122	<b>Unidade de controle do motor</b>	260
orientações para condução	119	luz de controle	261
<b>Transportar crianças no veículo</b>	93	<b>Unidades de controle</b>	251
lista de controle	93	reprogramação	251
<b>Transporte</b>		<b>Utilizar o extintor de incêndio</b>	268
reboque	130		
<b>Transporte de crianças no veículo</b>	92	<b>V</b>	
<b>Travamento central</b>	48	<b>Vareta de medição do óleo</b>	203
abertura independente da porta	50	<b>Vedações de borracha</b>	225
descrição	50	<b>Veículo</b>	
destravar ou travar por dentro	52	carregado	117
destravar por fora	51	destravar ou travar por dentro	52
luz de controle	49	destravar por fora	51
sistema de alarme antifurto	53	parar em declives	161
tecla do travamento central	52	parar em subidas	161
travar por fora	51	proteção em caso de pane	265
<b>Travar</b>		travar por fora	51
após o acionamento do airbag	50	<b>Velocidade máxima</b>	42
veículo	51	<b>Venda do veículo</b>	4
<b>Travar a porta do passageiro manualmente</b>	271	em outros países / continentes	256
<b>Travessia de trechos alagados</b>	35	<b>Ventilação</b>	183, 184
<b>Travessias de trechos com água salgada</b>	36	orientações de funcionamento	184
<b>Treadwear</b>	242	<b>Ventilação indireta</b>	186
<b>Triângulo de segurança</b>	267	<b>Verificar o nível do fluido da direção hidráulica</b>	172
<b>Troca da lâmpada incandescente</b>		<b>Verificar o nível do óleo do motor</b>	203
no para-choque dianteiro	303, 304	<b>Viagens internacionais</b>	
<b>Troca da roda</b>	277	farol	104
<b>Troca das lâmpadas incandescentes</b>		lista de controle	35
lanterna traseira	306	<b>Vidro correção</b>	
na carroceria	306	abrir	65
<b>Troca de lâmpadas incandescentes</b>	293	fechar	65
ações de preparação	294	<b>Vidros</b>	
iluminação do compartimento de carga	309	consultar acionamento dos vidros	60
lanterna da placa de licença	308	<b>Vidros elétricos</b>	
lista de controle	294	abertura automática	62
no farol dianteiro duplo	299, 300, 302	abertura conforto	62
no farol dianteiro simples	296, 297, 298	abrir	61
<b>Troca de lanternas que utilizam LED</b>	310	falha de funcionamento	64
		fechamento automático	63
		fechamento de conforto	62

fechar .....	61	parte superior do console central .....	14
função de fechamento e abertura automática .....	62	porta do condutor .....	9
limitador de força .....	64	revestimento do teto .....	16
teclas .....	61	vista frontal .....	7
<b>Vidros mecânicos</b>		vista lateral .....	6
abrir .....	60	vista traseira .....	8
fechar .....	60	<b>Vista geral do veículo</b>	
<b>Vista geral</b>		vista frontal .....	7
alavanca dos indicadores de direção e do farol alto / longo alcance .....	100	vista lateral .....	6
estrutura do menu .....	24	vista traseira .....	8
instrumentos .....	19	<b>Vistas externas</b> .....	6
lado do condutor (variante 1) .....	10	<b>Volante</b>	
lado do condutor (variante 2) .....	12	ajustar .....	72
lado do passageiro .....	16	tração unilateral .....	240
luzes de advertência .....	17	vibração .....	240
luzes de controle .....	17	<b>Volante multifunções</b> .....	10, 12, 25, 30
parte inferior do console central .....	15	<b>Volume do rádio</b> .....	257

A Volkswagen do Brasil trabalha constantemente no desenvolvimento contínuo de todos os tipos e modelos de veículo. Por esse motivo, pedimos a sua compreensão para o fato de que alterações na forma, equipamentos e tecnologia dos veículos são possíveis a qualquer tempo. As indicações sobre a abrangência de fornecimento, a aparência, a potência, as dimensões, os pesos, o consumo de combustível, as normas e as funções dos veículos correspondem às informações disponíveis no fechamento da redação deste manual. É possível que alguns equipamentos só estejam disponíveis em um momento posterior (a Concessionária Volkswagen local pode fornecer as informações) ou sejam oferecidos somente em determinados mercados. Não são admissíveis reivindicações derivadas das indicações, ilustrações e descrições deste manual.

Não são permitidas a impressão, reprodução e tradução, total ou parcial, sem autorização por escrito da Volkswagen do Brasil.

Todos os direitos deste material são expressamente reservados à Volkswagen do Brasil, conforme a legislação de direitos autorais. Reservado o direito a modificações.

Produzido no Brasil.

© 2015 Volkswagen do Brasil



Manual impresso em papel produzido com celulose embranquecida sem cloro e a partir de fontes responsáveis.

