



Manual de instruções

Passat, Passat Variant, Passat Alltrack

Edição 07/2018



Muito obrigado por sua confiança

Com este Volkswagen, você está recebendo um veículo com a mais moderna tecnologia e diversos equipamentos de conforto que você certamente desejará usar em suas viagens diárias.

Antes da primeira utilização, ler e observar as informações contidas neste Manual de instruções para que você conheça de forma rápida e abrangente o veículo, bem como para poder reconhecer e evitar possíveis perigos para si e para terceiros.

Caso você tenha mais perguntas sobre o seu veículo ou acredite que a literatura de bordo não esteja completa, entrar em contato com a sua Concessionária Volkswagen. As Concessionárias Volkswagen sempre estão abertas a dúvidas, sugestões e críticas.

Nós lhe desejamos muitas alegrias com o seu veículo e sempre uma boa viagem.

Volkswagen AG



Índice

Sobre este Manual de instruções	5	– Apoios para cabeça	110
Significado dos símbolos	6	– Funções do banco	112
<hr/>			
Manual de instruções			
Vistas gerais do veículo			
– Vista frontal	7		
– Vista lateral	8		
– Vista traseira	10		
– Porta do condutor	12		
– Lado do condutor	14		
– Console central	16		
– Lado do passageiro dianteiro	17		
– Comandos no revestimento do teto	18		
<hr/>			
Informações do condutor			
– Símbolos no instrumento combinado	19		
– Instrumento combinado	21		
– Comando do instrumento combinado	36		
– Comando e indicação no sistema Infotainment	38		
<hr/>			
Segurança			
– Indicações gerais	43		
– Posições no banco	45		
– Cintos de segurança	47		
– Sistema de airbag	57		
– Transporte seguro de crianças	67		
– Para o caso de emergência	78		
<hr/>			
Abrir e fechar			
– Chave do veículo	81		
– Sistema de travamento e de partida “Keyless Access”	83		
– Portas e botão de travamento central	85		
– Sistema de alarme antifurto	90		
– Monitoramento do interior do veículo e alarme antirrebocagem	91		
– Tampa do compartimento de bagagem	92		
– Vidros	98		
– Teto de vidro	100		
<hr/>			
Volante			
– Ajustar a posição do volante	102		
<hr/>			
Bancos e apoios para a cabeça			
– Bancos dianteiros	103		
– Bancos traseiros	107		
		– Apoios para cabeça	110
		– Funções do banco	112
<hr/>			
Luz			
– Lanterna dos indicadores de direção	115		
– Iluminação de condução	116		
– Farol alto	119		
– Luz de estacionamento	120		
– Farol	122		
– Iluminação interna	124		
<hr/>			
Visão			
– Limpadores dos vidros	125		
– Espelhos	128		
– Proteção solar	131		
<hr/>			
Aquecimento e ar-condicionado			
– Aquecimento, ventilação, refrigeração	134		
– Ventilação e aquecimento estacionários	143		
<hr/>			
Condução			
– indicações para conduzir	147		
– Ligar e desligar o motor	155		
– Sistema Start-Stop	159		
– Resoluções de problemas	161		
– Transmissão manual: engatar a marcha	161		
– Resoluções de problemas	162		
– Transmissão de dupla embreagem DSG®	163		
– Assistente em descidas	169		
– Sistema de assistência em descidas (Passat Alltrack)	170		
– Direção	171		
– Seleção do perfil de condução	172		
– Indicação off-road	174		
– Situações de condução off-road	175		
<hr/>			
Sistemas de assistência ao condutor			
– ver Sistema regulador de velocidade (GRA)	179		
– Limitador de velocidade	181		
– Controle automático de distância (ACC)	184		
– Sistema de monitoramento periférico (Front Assist)	189		
– Detector de pedestres	193		
– Assistente de permanência na faixa (Lane Assist)	195		
– Assistente de congestionamento	197		

– Controle parcial do veículo em caso de emergência médica (Emergency Assist)	199
– Assistente de mudança de faixa (Side Assist)	200

Estacionamento e manobra

– Estacionar	203
– Freio de estacionamento eletrônico	204
– Orientações de segurança para sistemas de estacionamento	207
– Auxílio de estacionamento	208
– Câmera de marcha a ré (Rear View)	210
– Assistente de direção para estacionamento (Park Assist)	213
– Assistente de saída de vaga (Rear Traffic Alert)	217
– Visão do ambiente (Area View)	219
– Assistente de manobras do reboque (Trailer Assist)	221
– Sistemas de assistência à frenagem	224

Equipamentos práticos

– Porta-objetos	227
– Cinzeiro e acendedor de cigarro	227
– Tomadas	228

Multimídia

– Subwoofer	230
-------------	-----

Transmissão de dados

– Segurança cibernética	231
– Volkswagen Car-Net	232
– Conexões por cabo e conexões sem fio	234
– Volkswagen Media Control	238
– Hotspot WLAN	240
– App-Connect	243

Transportar

– Guardar volumes de bagagem e mercadorias	248
– Cobertura do compartimento de bagagem (Variant)	249
– Assoalho do compartimento de bagagem	250
– Rede divisória	254
– Versões do compartimento de bagagem	257
– Bagageiro do teto	265
– Condução com reboque	267

Combustível e purificação do gás de escape

– Orientações de segurança sobre o manuseamento de combustível	277
– Tipos de combustível e abastecimento	278
– Componentes relevantes para emissão de gases de escapamento	281

Autoajuda

– Ferramentas de bordo	286
– Palhetas dos limpadores do para-brisa	287
– Trocar lâmpadas incandescentes	289
– Substituir os fusíveis	295
– Auxílio à partida	299
– Rebocar ou puxar	303

Verificar e reabastecer

– No compartimento do motor	308
– Fluidos e recursos	312
– Água da lavagem dos vidros	313
– Óleo do motor	313
– Líquido de arrefecimento do motor	318
– Fluido de freio	322
– Bateria do veículo 12V	323

Rodas e pneus

– Sistema de controle dos pneus	329
– Conhecimentos importantes sobre rodas e pneus	334
– Calotas	346
– Troca de roda	348
– Kit de reparo dos pneus	355

Manutenção

– Serviço	359
– Conservação do veículo	362
– Acessório, reposição de peças, reparos e modificações	369

Informações do cliente

– Cobertura da garantia e Garantia de mobilidade LongLife	373
– Memória e serviço de dados	374
– Gravador de dados de acidente (Event Data Recorder)	377
– Etiquetas adesivas e plaquetas	377
– Fluidos no ar-condicionado	378
– Recepção do rádio e antena	378
– Proteção dos componentes	379
– Informações de acordo com o regulamento europeu relativo às substâncias químicas REACH	379
– Declaração de conformidade	379

– Recolhimento de veículos em fim de vida e sucateamento	380
– Informações úteis sobre veículos da homologação N1 (veículos utilitários leves)	380
– Informações sobre a diretiva UE 2014/53/UE	382

Dados técnicos

– Orientações sobre os dados técnicos	387
– Dados de identificação do veículo	388
– Dimensões	389
– Capacidade do tanque de combustível	390
– Motores a gasolina	391
– Motores a diesel	397

Abreviaturas utilizadas	408
--------------------------------	-----

Índice remissivo	410
-------------------------	-----

Sobre este Manual de instruções

- Este Manual de instruções é válido para todos os modelos e versões do Passat, com exceção do Passat GTE.
- Você encontra um [índice remissivo](#) em ordem alfabética no final do manual.
- Um [índice de abreviaturas](#) no final do manual esclarece abreviaturas e denominações técnicas.
- [Indicações de direção](#) como esquerda, direita, dianteiro e traseiro têm como referência, via de regra, a direção de condução do veículo, salvo indicação em contrário.
- As [figuras](#) servem de orientação e devem ser entendidas como representações esquemáticas.
- Este Manual de instruções foi desenvolvido para veículos com direção à esquerda. No caso de [veículos com direção à direita](#), os comandos estão ordenados parcialmente de forma diferente da apresentada nas figuras ou descrita no texto.
- [Indicações em milhas](#) em vez de quilômetros ou mph em vez de km/h referem-se aos instrumentos combinados ou sistemas Infotainment específicos do país.
- [Definições breves](#) que são distinguidas por cor e são colocadas antes de algumas seções neste manual resumem as funções e a utilidade de um sistema ou equipamento. Mais informações sobre os sistemas e equipamentos, além das suas características, requisitos e limites de sistemas estão nas respectivas seções.
- Modificações técnicas no veículo surgidas após o fechamento da redação deste manual encontram-se num [Suplemento](#) anexo à literatura de bordo.

Todas as versões e modelos estão descritos sem que sejam identificados como equipamentos especiais ou variantes de modelo. Desta forma, podem estar descritos equipamentos que o seu veículo provavelmente não possua ou que estejam disponíveis apenas em alguns mercados. Você obtém os equipamentos de seu veículo na documentação de venda. Para mais informações, dirija-se a sua Concessionária Volkswagen.

Todas as indicações deste Manual de instruções são relativas às informações disponíveis na data de fechamento da redação. Devido ao desenvolvimento contínuo do veículo, é possível que existam divergências entre o veículo e as indicações deste manual de instruções. Nenhuma exigência pode ser reivindicada das diferentes indicações, figuras ou descrições deste manual.

Ao vender ou emprestar o veículo, certificar-se de que toda a literatura de bordo se encontre no veículo.

Componentes fixos da literatura de bordo:

- Manual de instruções

Componentes adicionais da literatura de bordo (opcionais):

- Suplemento
- Sistema Infotainment (inclusive interface de telefone)
- *Outros anexos*



Significado dos símbolos



Identifica uma referência a um trecho do texto com informações importantes e orientações de segurança  dentro de um capítulo. Essa referência deve ser sempre observada.



Esta seta indica que o trecho do texto continua na página seguinte.



Esta seta indica o fim de um trecho do texto.



O símbolo identifica situações nas quais o veículo deve ser parado o mais rápido possível.



O símbolo identifica uma marca registrada. A falta desse símbolo não garante que os termos possam ser usados livremente.



Símbolos deste tipo fazem referência a alertas dentro do mesmo trecho do texto ou da página indicada, para indicar possíveis riscos de acidente e de ferimentos e como eles podem ser evitados.



Referência cruzada a um possível dano material dentro do mesmo trecho do texto ou da página indicada.

PERIGO

Textos com este símbolo indicam situações extremamente perigosas, que podem causar a morte ou ferimentos graves no caso de inobservância.

ATENÇÃO

Textos com este símbolo indicam situações perigosas, que podem causar a morte ou ferimentos graves no caso de inobservância.

CUIDADO

Textos com este símbolo indicam situações perigosas, que podem causar ferimentos leves ou graves no caso de inobservância.

NOTA

Textos com este símbolo indicam situações perigosas, que podem causar danos ao veículo no caso de inobservância.



Textos com este símbolo contêm orientações para a proteção do meio ambiente.



Textos com este símbolo contêm informações adicionais.



Vistas gerais do veículo

Vista frontal

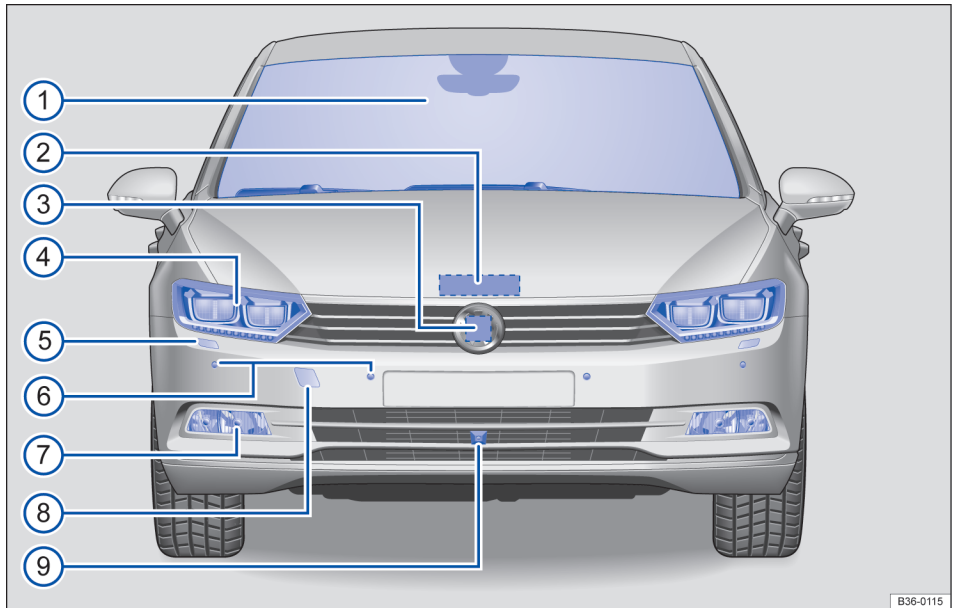

Fig. 2 Vista geral da dianteira do veículo.

Legenda para Fig. 2:

① Para-brisa:	
– com número de identificação do veículo.....	387
– com desembaçador do para-brisa.....	134
– com lavadores do para-brisa.....	125, 287
– com visor da câmera dos sistemas de assistência.....	365
– com sensor de chuva e de luz na região do retrovisor interno.....	117, 126, 365
② Alavanca da tampa do compartimento do motor.....	308
③ Atrás do logo VW: sensor de radar para os sistemas de assistência.....	365
④ Farol dianteiro.....	115, 289
⑤ Lavadores do farol.....	126
⑥ Sensores para sistemas de assistência.....	365
⑦ Lanternas no para-choque.....	115, 289
⑧ Atrás da tampa: alojamento da argola de reboque.....	303
⑨ Câmera para visão do ambiente (Area View).....	219, 365 ◀

Vista lateral

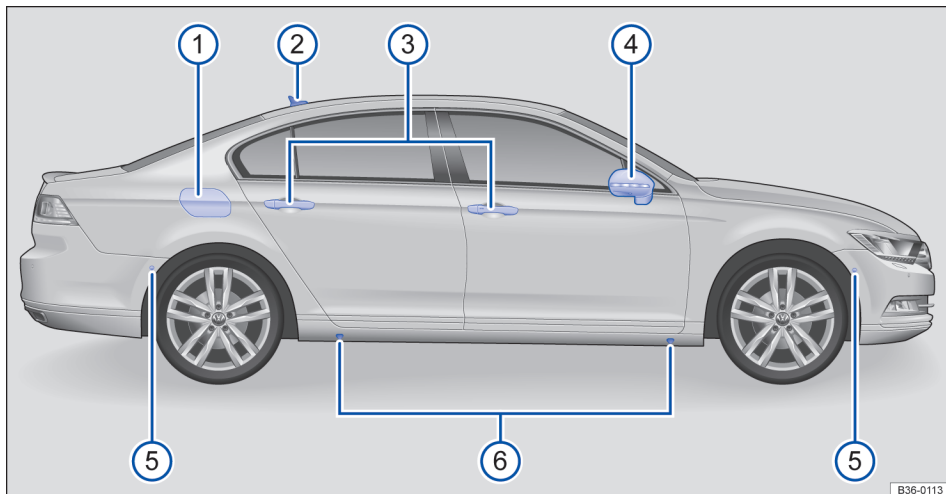

Fig. 3 Vista geral do lado direito do veículo (Passat).

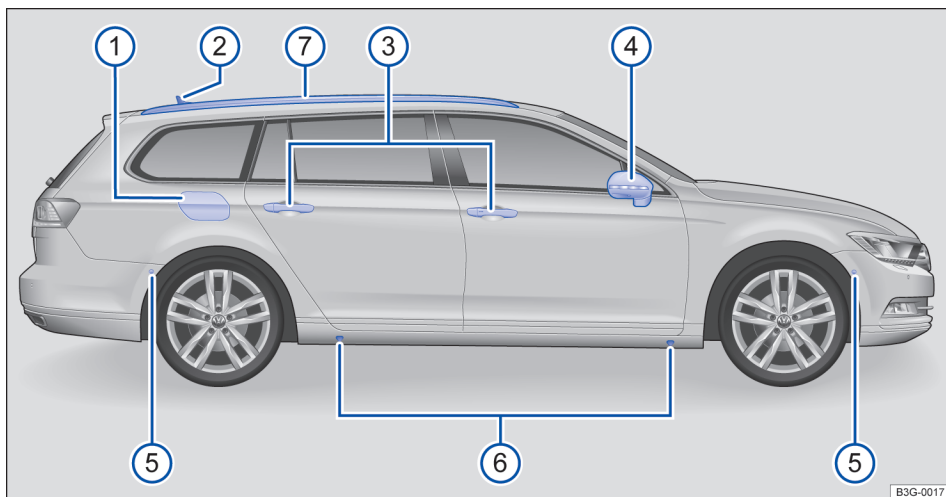

Fig. 4 Vista geral do lado direito do veículo (Passat Variant).

Legenda para Fig. 3 e Fig. 4:

① Portinhola do tanque.....	277
② Antena do teto.....	378
③ Maçaneta da porta.....	85
④ Espelhos retrovisores externos.....	130
– com indicador do assistente de mudança de faixa (Side Assist).....	200
– com câmera para visão do ambiente (Area View).....	219, 365 ▶

⑤ Sensores para sistemas de assistência.....	365
⑥ Pontos de apoio do macaco.....	348
⑦ Longarina do bagageiro do teto.....	265 ◀

Vista traseira

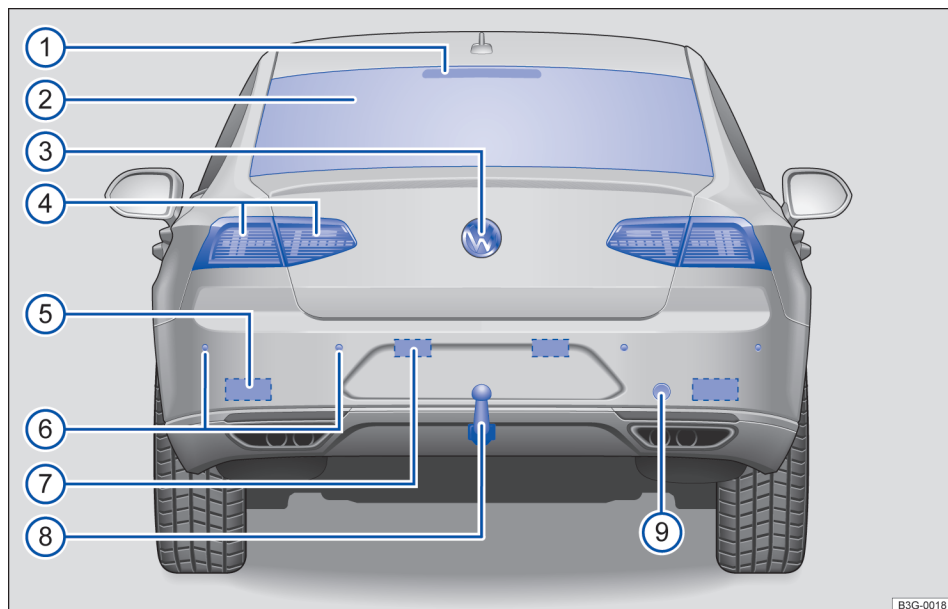

Fig. 5 Vista geral da traseira do veículo (Passat).

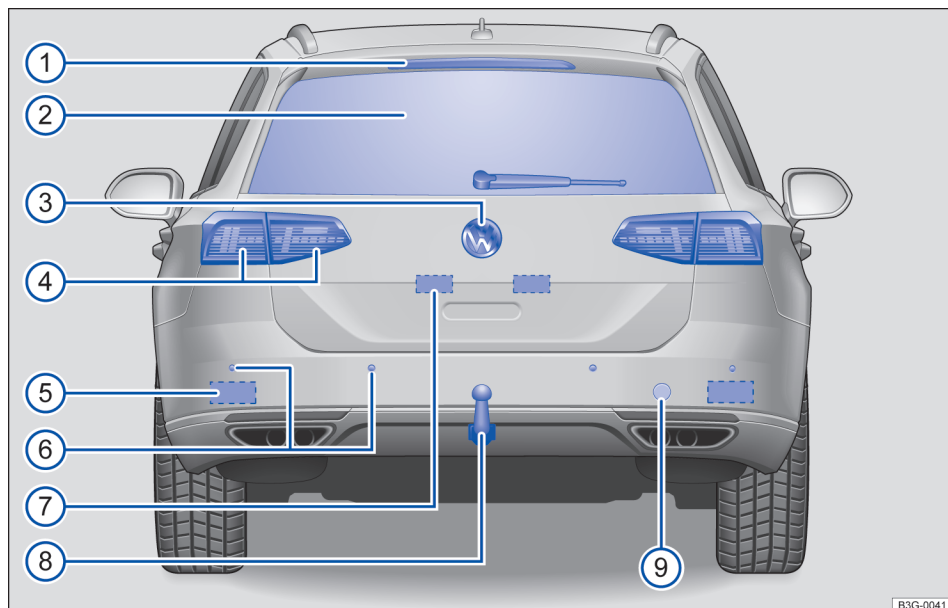

Fig. 6 Vista geral da traseira do veículo (Passat Variant).

Legenda para Fig. 5 e Fig. 6:

① Lanterna de freio elevada	
② Vidro traseiro:	
– com desembaçador do vidro traseiro.....	134
– com limpador do vidro traseiro (Passat Variant).....	125, 287
– com antena do vidro.....	378
③ Logo VW:	
– para abertura da tampa do compartimento de bagagem.....	93
– com câmera para sistemas de estacionamento.....	207, 365
④ Lanterna traseira.....	115, 289
⑤ Atrás do para-choque: sensor do radar para sistemas de assistência.....	365
⑥ Sensores para sistemas de assistência.....	365
⑦ Iluminação da placa de licença.....	289
⑧ Dispositivo de reboque.....	267
⑨ Atrás da tampa: alojamento da argola de reboque.....	303 ◀

Porta do condutor

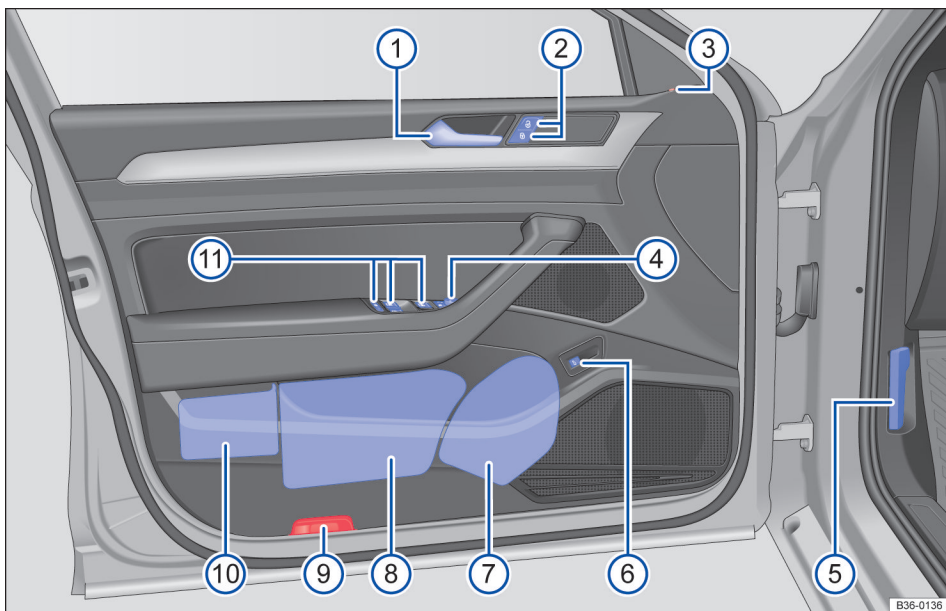

Fig. 7 Porta do condutor (veículos com direção à esquerda): comandos (veículos com direção à direita têm representação inversa).

Legenda para Fig. 7:

①	Maçaneta da porta.....	85
②	Botão do travamento central para travamento e destravamento do veículo.....	87
③	Luz de controle do travamento central.....	86
④	Interruptor para ajuste e funções dos espelhos retrovisores externos.....	130
	– com comando para o assistente de manobras do reboque (Trailer Assist).....	221
⑤	Alavanca de destravamento da tampa do compartimento do motor.....	308
⑥	Botão de abertura da tampa do compartimento de bagagem.....	93
⑦	Porta-objetos: – com porta-garrafas	
⑧	Porta-objetos	
⑨	Lanterna da porta ou refletor	
⑩	Porta-objetos: – com porta-objetos com a possibilidade de guardar um colete de segurança.....	78
⑪	Botões de comando dos vidros elétricos.....	98

Lado do condutor

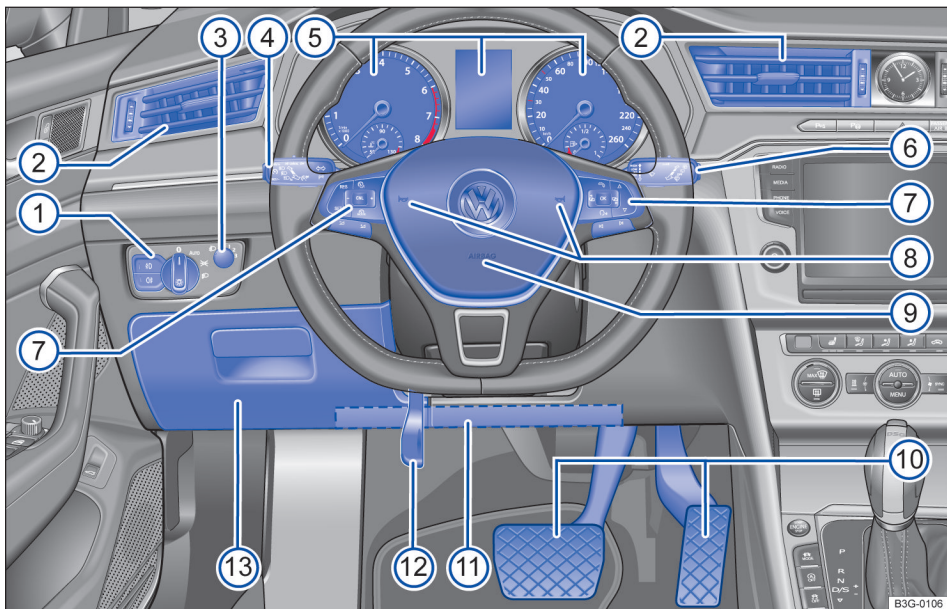

Fig. 8 Vista geral do lado do condutor (veículos com direção à esquerda).

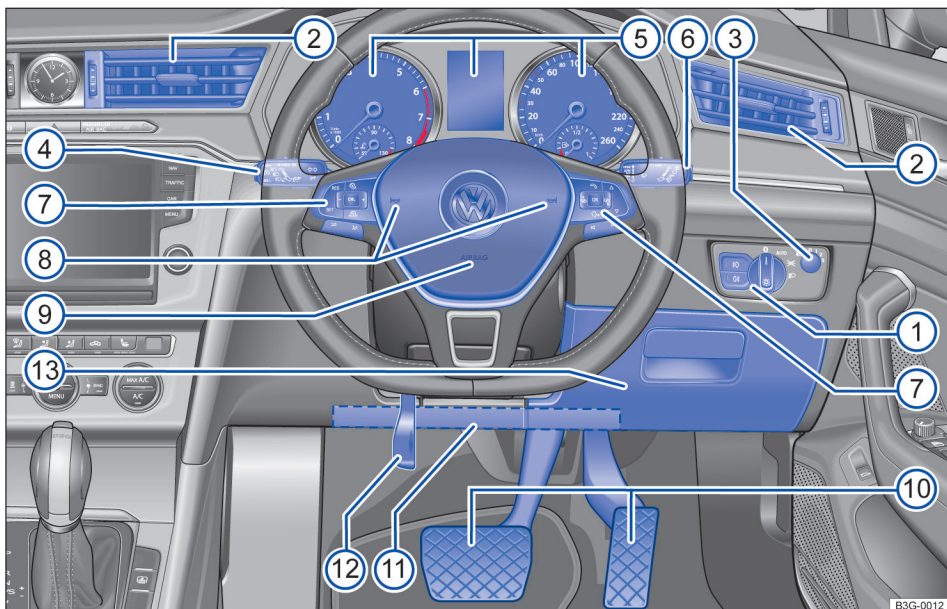







Fig. 9 Vista geral do lado do condutor (veículos com direção à direita).

Legenda para Fig. 8 e Fig. 9:

①	Interruptor das luzes.....	116
②	Difusores de ar.....	134
③	Regulador:	
	– para regulagem de alcance do farol.....	122
	– para head-up display.....	24
④	Alavanca dos indicadores de direção e do farol alto.....	115, 119
	– com interruptores e botões para sistemas de assistência ao condutor.....	38, 179
⑤	Instrumento combinado.....	21
	– com luzes de advertência e de controle.....	19
⑥	Alavanca dos limpadores e dos lavadores do para-brisa.....	125
	– com botões para operar os menus.....	21
⑦	Comandos do volante multifunções:	
	– para sistemas de assistência ao condutor.....	179
	– para seleção do menu.....	37
	– para áudio, navegação 	
	– para o menu do telefone ou atender chamadas telefônicas 	
	– para a regulagem do volume   	
	– para ativação do comando de voz  (dependendo da versão, sem função)	
⑧	Buzina	
⑨	Local de instalação do airbag frontal do condutor.....	57
⑩	Pedais.....	147
⑪	Local de instalação do airbag para joelhos.....	57
⑫	Alavanca para ajuste da posição da coluna de direção.....	102
⑬	Porta-objetos	

Console central

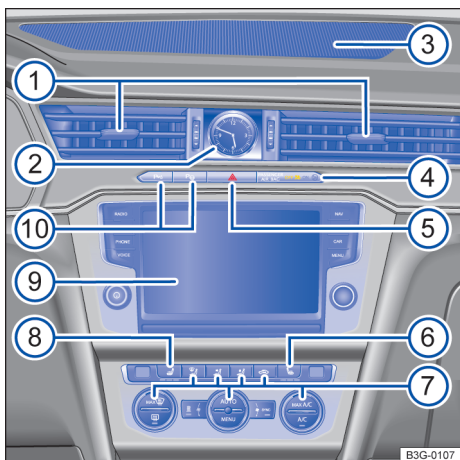

Fig. 10 Vista geral da parte superior do console central.

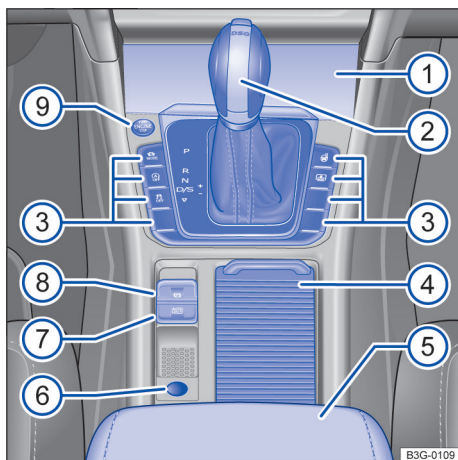

Fig. 11 Vista geral da parte inferior do console central (veículos com direção à esquerda).

Legenda para Fig. 10:

① Difusores de ar.....	134
② Relógio analógico.....	
③ Difusores de ar.....	134
④ Luz de controle de desativação do airbag frontal do passageiro dianteiro OFF	57
⑤ Botão para ligar e desligar as luzes de advertência	78
⑥ Botão para aquecimento e ventilação do banco direito.....	134
⑦ Elementos de comando do sistema de ar-condicionado, aquecimento e de ar externo.....	134
– com aquecimento estacionário.....	143
⑧ Botão para aquecimento e ventilação do banco esquerdo.....	134
⑨ Sistema Infotainment → caderno <i>Sistema Infotainment</i>	38
⑩ Teclas:	
– para sistemas de assistência para estacionar e manobrar.....	203
– para seleção do perfil de condução.....	172

Legenda para Fig. 11:

① Porta-objetos:	
– com entrada USB	234
– Com interface de telefone "Comfort" → caderno <i>Sistema Infotainment</i>	
② Alavanca:	
– para transmissão de dupla embreagem DSG®.....	163
– para transmissão manual.....	161
③ Teclas:	
– para sistemas de assistência para estacionar e manobrar.....	203
– para seleção do perfil de condução.....	172 ▶

– para aquecimento do volante.....	134
– para cortina de proteção solar do vidro traseiro (Sedan).....	131
④ Embaixo de uma cobertura: porta-copos.....	
⑤ Descansa-braço central com porta-objetos:	
– com entrada USB.....	234
⑥ Acendedor de cigarro ou tomada 12 V.....	227, 228
⑦ Botão da função Auto Hold.....	205
⑧ Freio de estacionamento eletrônico.....	204
⑨ Botão para ligar e desligar o motor (Press & Drive).....	155

Lado do passageiro dianteiro

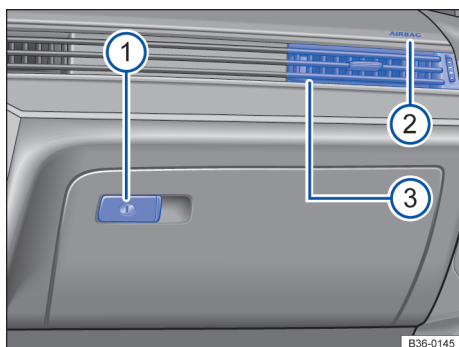

Fig. 12 Lado do passageiro dianteiro (veículos com direção à esquerda): vista geral do painel de instrumentos (veículos com direção têm representação inversa).

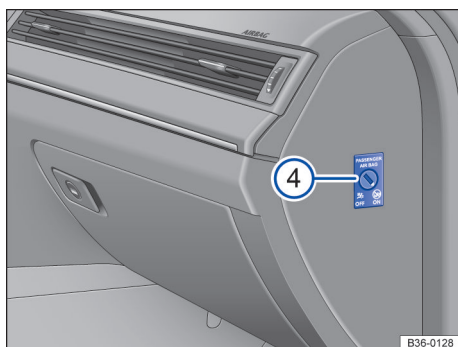



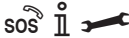

Fig. 13 Com a porta do passageiro dianteiro aberta (veículos com direção à esquerda): interruptor acionado pela chave no painel de instrumentos (veículos com direção à direita têm representação inversa).

Legenda para Fig. 12 e Fig. 13:

① Porta-luvas:	
– com alavanca de abertura	
– com difusor de ar	
– com entradas de mídia para o sistema Infotainment → caderno <i>Sistema Infotainment</i> .	
– com leitor de cartões → caderno <i>Sistema Infotainment</i>	
– com suporte para cartões de memória	
– com suporte para moedas e cartões plásticos	
– com alojamento para porta-óculos	
– com literatura de bordo	
② Local de instalação do airbag frontal do passageiro dianteiro no painel de instrumentos.....	57
③ Difusores de ar.....	134
④ Ao lado do painel de instrumentos: interruptor acionado pela chave para desligar o airbag frontal do passageiro.....	57

Comandos no revestimento do teto

Símbolo	Significado
	Botões das lanternas internas e de leitura → Página 124.
	Interruptor para o teto de vidro → Página 100.
	botões para a cortina de proteção solar (Passat Variant) → Página 131.
	Botões do serviço de chamada de emergência, chamada de informação e chamada de assistência → Página 78.

Informações do condutor

Símbolos no instrumento combinado

As luzes de advertência e de controle indicam alertas, avarias ou determinadas funções. Algumas luzes de advertência e de controle se acendem ao ligar a ignição e devem se apagar com o motor em funcionamento ou durante a condução.







Conforme a versão do veículo, é possível que, em vez de uma luz de advertência, um símbolo seja exibido no display do instrumento combinado.













Algumas luzes de advertência e de controle não estão disponíveis em todos os mercados.

As luzes de controle, que se acendem no interruptor das luzes, estão descritas no capítulo “Luz” → Página 115.



Símbolo	Significado
	Luz de advertência central. Observar as informações adicionais no display do instrumento combinado.
	Freio de estacionamento eletrônico → Página 204.
	Sistema de freio avariado → Página 154.
	Sistema do líquido de arrefecimento do motor avariado → Página 34.
	Pressão do óleo do motor muito baixa → Página 318.
	Direção eletromecânica não funciona → Página 172.
	Colocar o cinto de segurança → Página 48.
	Alerta de colisão do sistema de monitoramento periférico (Front Assist) → Página 190. OU: alerta de colisão do detector de pedestres → Página 193.
	Pisar no pedal do freio!
	Alternador avariado → Página 328.
	Verificar as pastilhas de freio → Página 151.

Símbolo	Significado
	Luz de advertência central. Observar as informações adicionais no display do instrumento combinado.
	Programa eletrônico de estabilização de ESC OU controle de tração (ASR) → Página 226.
	Controle de tração (ASR) desligado → Página 226.
	Sistema antibloqueio do freio (ABS) avariado → Página 226.
	Freio de estacionamento eletrônico avariado OU sistema de assistência em subidas avariado → Página 205.
	Lanterna de neblina ligada → Página 117.
	Falha da iluminação de rodagem → Página 118.
	Sistema de escape avariado → Página 285.
	Controle do motor avariado → Página 158.
	Rotação do motor limitada → Página 158.
	Direção eletromecânica reduzida → Página 172.
	Sistema de controle de pneus → Página 332, → Página 331.
	Sensor de chuva e de luz avariado → Página 127, → Página 118.
	Limpadores dos vidros avariados → Página 127.
	Nível de água dos lavadores do para-brisa muito baixo → Página 127.
	Tanque de combustível quase vazio → Página 33.
	Nível de óleo do motor muito baixo → Página 318.
	Filtro de partículas entupido → Página 285.
	Sistema de airbag e do pré-tensionador do cinto de segurança avariado → Página 59.
	Airbag frontal do passageiro desligado → Página 59.



Símbolo	Significado
	Airbag frontal do passageiro dianteiro ligado → Página 59.
	Assistente de permanência na faixa (Lane Assist) → Página 196.
	Controle automático de distância (ACC) não disponível → Página 188.
	Transmissão automática DSG®: transmissão avariada → Página 167.
	Transmissão automática: temperatura da embreagem excessiva ou embreagem avariada → Página 162.
	Sistema de monitoramento periférico (Front Assist) desligado → Página 192. OU: detector de pedestres desligado → Página 194.
	Regulagem dinâmica da suspensão (DCC) avariada → Página 174.
	Assistente de mudança de faixa avariado → Página 202.
	Indicadores de direção → Página 115.
	Pisar no pedal do freio!
	Função Auto Hold → Página 205.
	Sistema regulador de velocidade (GRA) → Página 179. OU: Controle automático de distância (ACC) → Página 187. OU: Limitador de velocidade → Página 181.
	Assistente de permanência na faixa (Lane Assist) → Página 196.
	Farol alto ou sinal de luz → Página 119.
	Transmissão manual: embreagem avariada → Página 162.
	Sistema regulador de velocidade (GRA) → Página 179. OU: Controle automático de distância (ACC) → Página 187.

Símbolo	Significado
	Limitador de velocidade ativado → Página 181.
	Controle automático de distância (ACC) → Página 187.
	Alerta de distância do sistema de monitoramento periférico (Front Assist) → Página 190.
	Sistema regulador de velocidade (GRA) avariado → Página 181.
	Regulagem do farol alto → Página 119.
	Anúncio de serviço → Página 35.
	Nível de carga da bateria do telefone móvel → caderno <i>Sistema Infotainment</i> .
	Temperatura externa abaixo de +4° C (+39° F) → Página 25.
	Sistema Start-Stop ativo → Página 159.
	O sistema Start-Stop não está disponível → Página 159.
	Status de condução de baixo consumo → Página 25.
	Orientação sobre informações no manual de instruções.



Indicações adicionais: condução com reboque

Símbolo	Significado
	Cabeça esférica do dispositivo de reboque não travada → Página 276.
	Indicadores de direção do reboque → Página 118.

Indicações adicionais: condução off-road

Símbolo	Significado
	Sistema de assistência em descidas → Página 170.
	Perfil de condução off-road ativado → Página 172.

Indicações adicionais: veículos a diesel

Símbolo	Significado
	Nível de AdBlue® muito baixo → Página 285.
	Sistema SCR avariado → Página 285.



Símbolo	Significado
	Água no combustível → Página 33.
	Motor a diesel → Página 158.
	Nível de AdBlue® muito baixo → Página 285.
	Sistema SCR avariado → Página 285.

⚠ ATENÇÃO

A inobservância das luzes de advertência acesas e das mensagens de texto pode causar a parada do veículo no trânsito, acidentes e ferimentos graves.

- Nunca ignorar as luzes de advertência acesas e as mensagens de texto.
- Parar o veículo assim que possível e seguro.

Após a partida do motor com a bateria do veículo 12 V totalmente descarregada ou com uma bateria substituída no veículo, as configurações do sistema (hora, data, configurações de conforto pessoais e programações) podem estar desajustadas ou deletadas. Verificar e corrigir as configurações depois que a bateria do veículo 12 V tiver sido suficientemente recarregada.

⚠ ATENÇÃO

A distração do condutor pode causar acidentes e ferimentos.

- Nunca comandar os botões do instrumento combinado durante a condução.
- Realizar todas as configurações dos indicadores do display do instrumento combinado e da exibição do display do sistema Infotainment apenas com o veículo parado para reduzir o risco de acidentes e ferimentos.

Instrumento combinado

📖 Introdução ao tema

O veículo está equipado com um instrumento combinado analógico ou digital (Active Info Display).

Instrumento combinado analógico

📖 Observe ⚠ no início desse capítulo na página 21.

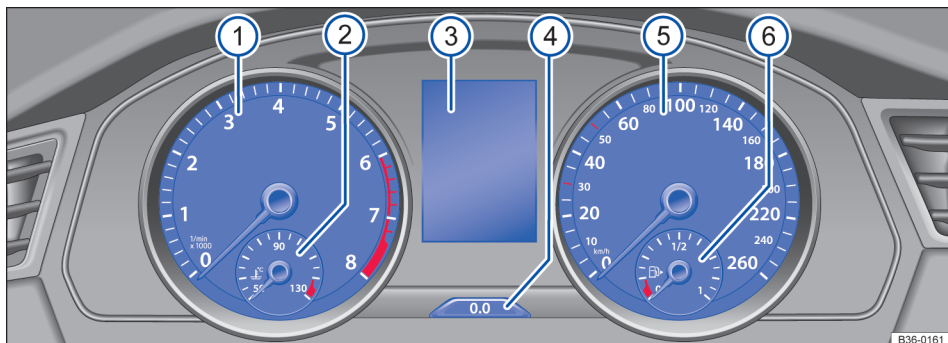

Fig. 14 Instrumento combinado analógico no painel de instrumentos.

Esclarecimento dos instrumentos → Fig. 14:

- 1 **Tacômetro** (rotações x 1.000 por minuto do motor em funcionamento). → Página 22.
- 2 **Indicador de temperatura do líquido de arrefecimento do motor** → Página 34.
- 3 **Indicadores do display** → Página 25.
- 4 **Botão de retrocesso, controle e exibição.**
- 5 **Velocímetro** (medidor de velocidade).
- 6 **Indicador do nível de combustível** → Página 33.

Tacômetro

📖 **Observe** ⚠️ no início desse capítulo na página 21.

Tacômetro

O início da área vermelha do tacômetro indica a rotação máxima possível do motor rodado e aquecido pelo funcionamento para cada uma das marchas. Antes que a indicação atinja a faixa vermelha, trocar para a próxima marcha mais alta, posicionar a alavanca seletora em D/S ou tirar o pé do pedal do acelerador → 1.

! NOTA

- Com o motor frio, evitar rotações do motor elevadas, aceleração total e forte demanda do motor.
- Para evitar danos no motor, o ponteiro do tacômetro pode permanecer apenas por um curto período na área vermelha da escala.

🌿 Um aumento de marcha no momento adequado ajuda a economizar combustível e reduzir ruídos de funcionamento.

Instrumento combinado digital (Active Info Display)

📖 **Observe** ⚠️ no início desse capítulo na página 21.

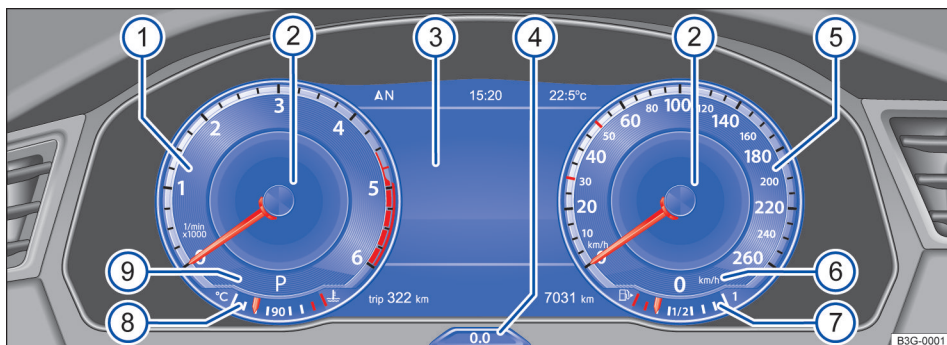



Fig. 15 Active Info Display no painel de instrumentos.

O Active Info Display é um instrumento combinado digital com um display colorido TFT de alta resolução. Com a seleção de diferentes perfis de informação, podem ser representados outros instrumentos redondos clássicos, como tacômetro ou velocímetro.

Esclarecimento dos instrumentos → Fig. 15:

- ① **Tacômetro** (rotações x 1.000 por minuto do motor em funcionamento). → Página 22.
- ② **Indicador dos perfis de informação.** O conteúdo indicado varia conforme o perfil de informação selecionado, a figura mostra o perfil de informação "Classic" sem indicações adicionais.
- ③ **Indicadores do display** → Página 25.
- ④ **Botão de retrocesso, controle e exibição** → Página 25.
- ⑤ **Velocímetro** (medidor de velocidade).
- ⑥ **Indicador digital de velocidade.**
- ⑦ **Indicador do nível de combustível** → Página 33.
- ⑧ **Indicador de temperatura do líquido de arrefecimento do motor**  → Página 34.
- ⑨ **Marcha atualmente engatada ou nível da alavanca seletora** → Página 161 ou → Página 163.

Perfis de informação

Através do item de menu **Vistas** no display do instrumento combinado → Página 26 podem ser selecionados diferentes perfis de informação específicos de temas. Dependendo do perfil de informação selecionado, o Active Info Display mostra informações adicionais no centro de instrumentos redondos → Fig. 15 ②. Os seguintes perfis de informação podem ser selecionados:





- **Classic.** Sem indicadores adicionais.
- **Consumo & Autonomia.** Representação gráfica do consumo médio e indicador gráfico do consumo momentâneo no tacômetro. Indicador digital da autonomia no velocímetro.

- **Eficiência.** Indicador digital do consumo médio e indicador gráfico do consumo momentâneo no tacômetro. O velocímetro mostra o símbolo  de uma condição de baixo consumo e uma representação gráfica auxilia a economizar combustível.
- **Navegação.** Na condução ao destino *ativa*: indicação da distância restante até o destino e horário de chegada no tacômetro e navegação de seta no velocímetro. Na condução ao destino *inativa*: indicador de altura no tacômetro e indicador de bússola no velocímetro.
- **Assistência ao condutor.** Representação gráfica de diferentes sistemas de assistência ao condutor ou indicador digital do tempo de viagem no tacômetro. Navegação por seta ou indicador da bússola no velocímetro.

Mapa de navegação no Active Info Display

De acordo com a versão, o Active Info Display pode representar um mapa detalhado. Para isso, selecionar o item de menu **Navegação** no instrumento combinado → Página 26.

O mapa de navegação pode ser representado em dois tamanhos. Quando for selecionada uma representação maior do mapa, o tamanho do instrumento redondo diminui ao mesmo tempo. Para ajustar o tamanho desejado do mapa, proceder da seguinte forma:

- Pressionar o botão  no volante multifunções → Página 26 para alternar entre os tamanhos do mapa.
- **OU:** pressionar o botão de seta  ou  no volante multifunções, para selecionar o tamanho desejado do mapa. A seleção é marcada com uma borda.
- Confirmar a seleção pressionando o botão  no volante multifunções.

Dependendo da versão, a navegação é representada em duas telas ou em apenas uma tela. O mapa de navegação pode aparecer no Active Info Display e no sistema Infotainment ou somente no sistema Infotainment. Em último caso, no Active Info Display são apresentadas somente setas de navegação. 

Head-up display

📖 **Observe** ⚠️ no início desse capítulo na página 21.



Fig. 16 Ao lado do volante: regulador do head-up display (seta).

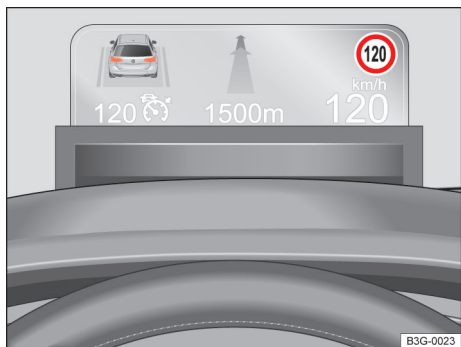

Fig. 17 No painel de instrumentos acima do volante: exemplos de indicações no head-up display.

O head-up display projeta na área de visão do condutor as indicações de informações selecionadas ou as mensagens de advertência de sistemas de assistência ou do sistema Infotainment.

Ligar e desligar o head-up display

Para ligar e desligar o head-up display, pressionar sobre o regulador → Fig. 16.

Regulagem de altura

Para regular o ângulo de visão de modo individual, a altura do display Head-up é regulada do seguinte modo:

- Adotar a posição do banco ideal → Página 45
- Regular a altura desejada do head-up display com o regulador → Fig. 16.

Configurações no sistema Infotainment

Outras configurações para o head-up display podem ser realizadas nas configurações do veículo no sistema Infotainment.

Estão disponíveis as seguintes possibilidades de configuração:

No submenu **Display**:

- Configuração da luminosidade de indicação e do esquema de cores do head-up display. A luminosidade de indicação se reduz automaticamente com a redução da luminosidade do ambiente. A luminosidade básica é configurada junto com a iluminação dos instrumentos e dos interruptores → Página 124.

No submenu **Conteúdos**:

- Seleção dos conteúdos de indicação do head-up display, por exemplo, indicações do ACC ou do sistema Infotainment. Alguns conteúdos da indicação não podem ser ocultados, por exemplo, mensagens de advertência.

⚠️ NOTA

O head-up display pode sair do trilho guia se for pressionado com muita força, por exemplo, durante a limpeza.

- Nunca limpar o head-up display com força excessiva.

⚠️ NOTA

Para evitar que o vidro de cobertura seja arranhado, nunca colocar objetos na abertura de saída do head-up display.

⚠️ NOTA

Se o head-up display for aquecido por forte radiação solar, o sistema pode ser desligado automaticamente. O head-up display é ligado novamente, assim que a temperatura baixe suficientemente.



Óculos de sol com filtros de polarização podem influenciar negativamente a indicação.





Podem ocorrer reflexos por radiação solar desfavorável. ▶

 A legibilidade ideal do head-up display depende da posição do banco e da regulagem de altura do head-up display.

 Algumas configurações podem ser salvas nas contas de usuário da personalização e, por isso, alterar-se numa troca de conta de usuário → Página 42.

Indicadores do display

 **Observe**  no início desse capítulo na página 21.

Indicações possíveis no display do instrumento combinado

No display do instrumento combinado podem ser indicadas diversas informações conforme a versão do veículo:

- Portas, tampa do compartimento do motor e tampa do compartimento de bagagem abertas
- Textos de advertência e de informação.
- Indicadores de quilometragem.
- Hora → Página 32.
- Orientações de rádio e de navegação → *caderno no sistema Infotainment*
- Orientações de telefone → *caderno Sistema Infotainment*.
- Temperatura externa.
- Indicador da bússola.
- Posição da alavanca seletora.
- Recomendação de marcha → Página 147.
- Indicador de dados de condução (indicador multifunções) e menus para configurações diversas → Página 26.
- Indicador do intervalo de serviço → Página 35.
- Alerta de velocidade → Página 26.
- Alerta de velocidade para pneus de inverno.
- Indicador de status do sistema Start-Stop → Página 159.
- Sinalização de trânsito reconhecida pelo sistema de reconhecimento da sinalização de trânsito → Página 30.
- Indicador de status do gerenciamento dos cilindros ativo (ACT[®]) → Página 148.
- Status de condução de baixo consumo .
- Código do motor (CDM).

- Exibição dos sistemas de assistência ao condutor → Página 179.
- Personalização: saudação e seleção de usuário → Página 42.



Portas, tampa do compartimento do motor e tampa traseira abertas

Após o destravamento do veículo e durante a condução, são exibidas no display do instrumento combinado as portas abertas, assim como uma tampa do compartimento do motor ou do compartimento de bagagem, além de alertas sonoros. De acordo com a versão do instrumento combinado, a representação dos símbolos pode variar.

Posição da alavanca seletora (transmissão de dupla embreagem DSG[®])

A posição da alavanca seletora é indicada tanto ao lado da alavanca seletora quanto no display do instrumento combinado. Na posição da alavanca seletora **D/S**, bem como com Tiptronic, a respectiva marcha é indicada no display do instrumento combinado → Página 163.

Indicador da temperatura externa

Quando a temperatura externa está abaixo de +4 °C (+39 °F), aparece no indicador da temperatura externa um “símbolo de floco de neve” . Esse símbolo permanece aceso até que a temperatura externa ultrapasse +6 °C (+43 °F) → .

Se o veículo estiver parado, o aquecimento estacionário → Página 143 estiver ligado ou numa velocidade de condução muito baixa, a temperatura indicada pode ser um pouco mais alta que a temperatura externa real devido ao calor irradiado pelo motor.

A área de medição vai de -45 °C (-49 °F) a +76 °C (+169 °F).

Recomendação de marcha

Durante a condução, pode ser exibida no display do instrumento combinado uma recomendação para seleção de uma marcha que economize mais combustível → Página 147.

Indicadores de quilometragem

O *odômetro* registra o percurso total realizado pelo veículo.

O *odômetro parcial (trip)* indica os quilômetros percorridos após a última reinicialização do *odômetro parcial*.

- Pressionar brevemente o botão  no instrumento combinado para restaurar o hodômetro parcial em 0 → Página 21 ou → Página 22.

Alerta de velocidade para os pneus de inverno

O excesso da velocidade máxima ajustada é exibida no display do instrumento combinado → Página 26.

As configurações para o alerta de velocidade podem ser efetuadas nas configurações do veículo no sistema Infotainment → Página 39.

Indicador da bússola

Se a ignição estiver ligada, dependendo da versão, o display do instrumento combinado mostra a direção de condução atual em forma abreviada, por exemplo, NW para noroeste.

Se o sistema Infotainment estiver ligado e nenhuma indicação de percurso estiver ativa, é exibida adicionalmente uma representação gráfica de um compasso.

Status de condução de baixo consumo

Durante a viagem, é exibido no display do instrumento combinado se o veículo se encontra num status de condução de baixo consumo .

Código do motor (CDM)

Pressionar e manter pressionado o botão  no instrumento combinado (aproximadamente 15 segundos) para que o código do motor (CDM) do veículo seja exibido no display do instrumento combinado. Para isso, a ignição deve estar ligada e o motor não deve estar em funcionamento → Página 21 ou → Página 22.

ATENÇÃO

Mesmo com temperaturas externas acima da temperatura de congelamento, pode haver uma camada de gelo sobre ruas e pontes.



- O “símbolo de floco de neve” informa um possível risco de gelo na pista.
- É possível que haja uma camada de gelo na pista mesmo se a temperatura externa estiver acima de +4 °C (+39 °F) e o “símbolo de floco de neve” não for exibido.
- Nunca confiar apenas no indicador da temperatura externa!

 Devido à existência de diversas versões de instrumentos combinados, as indicações do display podem variar. Em caso de display sem indicador de textos de advertência ou de informação, as avarias são indicadas exclusivamente por meio de luzes de controle.



 Algumas indicações no display do instrumento combinado podem ser ocultadas por meio da ocorrência de um evento repentino, por exemplo, o recebimento de uma chamada telefônica.

 Dependendo da versão, também podem ocorrer algumas configurações e exibições no sistema Infotainment.

 Se existirem várias mensagens de advertência, os símbolos aparecerão em sequência por alguns segundos. Esses símbolos serão exibidos até que a causa seja eliminada.

 Se, ao ligar a ignição, forem exibidas mensagens de advertência sobre falhas de funcionamento, é possível que algumas configurações ou a exibição de informações sejam realizadas de modo diferente do que o descrito. Nesse caso, o reparo de falhas de funcionamento deve ser realizado por uma Concessionária Volkswagen ou por uma empresa especializada. 

Menus no instrumento combinado

 **Observe  no início desse capítulo na página 21.**

A abrangência dos menus e dos indicadores de informação depende dos componentes eletrônicos do veículo e da abrangência da versão do veículo.

Uma empresa especializada pode programar ou alterar outras funções conforme os equipamentos do veículo. Para isso, a Volkswagen recomenda as Concessionárias Volkswagen.

Alguns itens de menu só podem ser acessados com o veículo parado.

Dados de condução → Página 27.

Assistentes.

Vistas¹⁾ → Página 22.

Navegação → caderno Sistema Infotainment. 

¹⁾ Somente nos veículos com Active Info Display.

Áudio → caderno *Sistema Infotainment*.

Telefone → caderno *Sistema Infotainment*.

Status do veículo → Página 28.

Laptimer → Página 32.

Personalização (seleção de usuário)
→ Página 42.

Indicador de dados de condução (indicador multifunções)

📖 Observe ⚠️ no início desse capítulo na página 21.

O indicador de dados de condução (indicador multifunções) mostra diversos valores de viagem e de consumo.

Alternar entre os indicadores

Veículos sem volante multifunções:

- Pressionar a chave **TRIP** na alavanca dos limpadores dos vidros → Página 36.

Veículos com volante multifunções:

- Pressionar o botão **△** ou **▽** → Página 37.

Trocar memória

Pressionar o botão **OK/RESET** da alavanca dos limpadores do para-brisa ou o botão **OK** no volante multifunções.

Memória Desde a partida

Numa interrupção de condução de mais de duas horas, a memória será apagada.

Memória Desde o abastecimento

Exibição e armazenamento dos valores de condução e consumo coletados. Ao abastecer, a memória é apagada.

Memória Longo tempo

A memória registra os valores de condução até 19 horas e 59 minutos ou 99 horas e 59 minutos de tempo de condução ou 1999.9 km ou 9999.9 km de trajeto de condução. Quando uma dessas marcas máximas¹⁾ é ultrapassada, a memória é apagada

Apagar memória de dados de condução

- Selecionar a memória que deve ser apagada.
- Manter o botão **OK/RESET** da alavanca dos limpadores do para-brisa ou o botão **OK** do volante multifunções pressionado por aproximadamente dois segundos.

Selecionar indicadores

Nas configurações do veículo no sistema Infotainment, podem ser configurados quais dados de condução devem ser exibidos → Página 39.

Indicador ∅-Consumo

O consumo médio de combustível é exibido após aproximadamente 300 metros.

Indicador Autonomia

A distância percorrida aproximada em km, que ainda pode ser conduzida com a mesma forma de condução.

Indicador Autonomia SCR ou autonomia ^{∅2)}

Percurso aproximado em km que ainda pode ser percorrido com a quantidade de AdBlue[®] no reservatório, seguindo a mesma forma de condução. O indicador aparece somente a partir de uma autonomia de 2.400 km e não pode ser desmarcado.

Indicador ∅-Velocidade

A velocidade média é indicada depois de cerca de 100 metros.

Consumidor conforto

Lista dos sistemas de conforto ligados, que podem aumentar o consumo de energia, por exemplo, o ar-condicionado.

Ajustar o alerta de velocidade

- Selecionar a exibição **Advert. veloc. --- km/h** ou **Advert. veloc. --- mph**.
- Pressionar o botão **OK/RESET** da alavanca dos limpadores do para-brisa ou o botão **OK** do volante multifunções para salvar a velocidade atual e ativar o alerta.
- Regular a velocidade dentro de cinco segundos com o botão **TRIP** da alavanca dos limpadores dos vidros ou com os botões **△** ou **▽** do volante multifunções. Em seguida, pressionar o ▶

1) Varia de acordo com a versão do instrumento combinado.

2) não está disponível em todos os países.

botão **OK/RESET** ou **OK** ou aguardar alguns segundos. A velocidade é salva e o alerta ativado.

- Para desativar, pressionar novamente o botão **OK/RESET** ou botão **OK**. A velocidade salva é apagada.

O alerta pode ser ajustado para velocidades de 30 km/h (18 mph) a 250 km/h (155 mph).

Dependendo do mercado, este alerta será emitido adicionalmente em velocidades acima de 120 km/h (75 mph). Esse alerta é uma prescrição legal e **não** pode ser alterado.

i Algumas configurações podem ser salvas nas contas de usuário da personalização e, por isso, podem se alterar numa troca de conta de usuário → Página 42.

Textos de advertência e de informação

📖 Observe **⚠️** no início desse capítulo na página 21.

Ao ligar a ignição ou durante a condução, algumas funções do veículo e dos componentes do veículo têm seu status verificado. As falhas de funcionamento são indicadas por símbolos de alerta vermelhos ou amarelos com mensagens de texto no display do instrumento combinado → Página 19 e, também, por meio de alertas sonoros. De acordo com a versão do instrumento combinado, a representação dos textos e símbolos pode variar.

Adicionalmente as atuais falhas de funcionamento existentes podem ser manualmente acessadas. Para isso, acessar o menu **Status do veículo** ou **Veículo** → Página 26.

Mensagem de advertência de prioridade 1 (vermelho)

Símbolo piscando ou aceso – em parte, juntamente com alertas sonoros. **🚫 Não prosseguir!** Iminência de perigo. Verificar a função avariada e eliminar a causa. Se necessário, procurar auxílio técnico especializado.

Mensagem de advertência de prioridade 2 (amarelo)

Símbolo piscando ou aceso – em parte, juntamente com alertas sonoros. Funções com falhas ou a falta de fluidos podem danificar o veículo ou causar sua parada. Verificar a fun-

ção avariada o mais rápido possível. Se necessário, procurar auxílio técnico especializado.

Texto de informação Informações sobre diferentes processos do veículo.

i Dependendo da versão, também podem ocorrer algumas configurações e exibições no sistema Infotainment.

i Se existirem várias mensagens de advertência, os símbolos aparecerão em sequência por alguns segundos. Esses símbolos serão exibidos até que a causa seja eliminada.

i Se, ao ligar a ignição, forem exibidas mensagens de advertência sobre falhas de funcionamento, é possível que algumas configurações ou a exibição de informações sejam realizadas de modo diferente do que o descrito. Nesse caso, o reparo de falhas de funcionamento deve ser realizado por uma Concessionária Volkswagen ou por uma empresa especializada. **◀**

Sistema de reconhecimento de cansaço (recomendação de intervalo)

📖 Observe **⚠️** no início desse capítulo na página 21.



Fig. 18 No display do instrumento combinado: símbolo do sistema de reconhecimento de cansaço.

O sistema de reconhecimento de cansaço avisa o condutor quando seu comportamento de direção indica cansaço.

Funcionamento e comando

O reconhecimento de cansaço determina o comportamento de direção do condutor no início de uma condução e calcula, a partir daí, uma avaliação do cansaço. Isso é comparado constantemente com o comportamento de direção atual. **▶**

Se o sistema reconhecer o cansaço do condutor, ele emite um alerta sonoro e exibe um alerta visual com um símbolo → Fig. 18 no display do instrumento combinado juntamente com uma mensagem de texto complementar. A mensagem no display do instrumento combinado é exibida por aproximadamente cinco segundos e, se necessário, repetida uma vez. A última mensagem é armazenada pelo sistema.

A mensagem no display do instrumento combinado pode ser desligada ao pressionar o botão **OK/RESET** na alavanca dos limpadores do para-brisa ou o botão **OK** no volante multifunções → Página 36. A mensagem no display do instrumento combinado pode ser acessada novamente pelo indicador multifunções → Página 28.

Condições de funcionamento

O comportamento de direção só é avaliado a velocidades acima de 60 km/h (37 mph) até aproximadamente 200 km/h (125 mph).

Ligar e desligar

O sistema de reconhecimento de cansaço pode ser ativado e desativado nas configurações do veículo no sistema Infotainment → Página 39.

Limitações de funcionamento

O reconhecimento de cansaço tem limites condicionados ao sistema. As seguintes condições podem levar o sistema de reconhecimento de cansaço a funcionar somente de maneira limitada ou mesmo a não funcionar de maneira nenhuma:

- Velocidades abaixo de 60 km/h (37 mph).
- Velocidades acima de 200 km/h (125 mph).
- Trechos sinuosos.
- Vias em más condições.
- Condições climáticas desfavoráveis.
- Modo esportivo de condução.
- Conduções com reboques pesados ou compridos → Página 267.
- Muita distração do condutor.

Nas seguintes condições, o sistema de reconhecimento de cansaço é reinicializado:

- A ignição é desligada.
- O cinto de segurança do condutor está solto e a porta do condutor, aberta.
- O veículo está parado por mais de 15 minutos.



Em caso de uma condução mais longa em baixa velocidade (abaixo de 60 km/h (37 mph)), a avaliação é reiniciada automaticamente pelo sistema. Em caso de uma condução posterior mais rápida, o comportamento de direção é recalculado.

ATENÇÃO

A tecnologia inteligente do reconhecimento de cansaço não pode ir além dos limites impostos pela física e funciona somente dentro dos limites do sistema. O maior conforto oferecido pelo sistema de reconhecimento de cansaço não deve incentivar o condutor a assumir riscos. Em conduções mais longas, fazer intervalos regulares e longos o suficiente.

- A responsabilidade pela capacidade de conduzir é sempre do condutor.
- Nunca conduzir um veículo se estiver cansado.
- O sistema não reconhece o cansaço do condutor em todas as circunstâncias. Observar as informações do parágrafo “Limitações do funcionamento”.
- Em algumas situações, o sistema pode interpretar incorretamente uma manobra de direção intencional como se fosse cansaço do condutor.
- Nenhum alerta crítico acontece no chamado “segundo de sono”!
- Atentar para as indicações do display do instrumento combinado e seguir as instruções correspondentes.

 O sistema de reconhecimento de cansaço foi desenvolvido somente para conduzir em estradas e em vias bem asfaltadas.

 Em caso de avaria, procurar uma Concessionária Volkswagen ou uma empresa especializada e mandar verificar o sistema. 

Sistema de reconhecimento da sinalização de trânsito (Sign Assist)

📖 Observe ⚠️ no início desse capítulo na página 21.

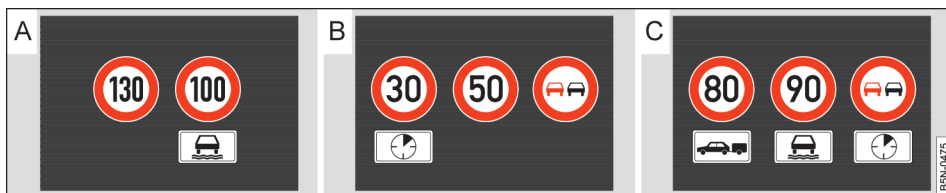

Fig. 19 No display do instrumento combinado: exemplos de limites de velocidade e proibições de ultrapassagem com placas adicionais associadas.

O sistema de reconhecimento da sinalização de trânsito captura através de uma câmera na base do espelho retrovisor interno as sinalizações de trânsito padrão e informa sobre os limites de velocidade e as proibições de ultrapassagem reconhecidas. Dentro dos limites do sistema, o sistema também mostra sinalizações adicionais, por exemplo, limitações temporais, placas para condução com reboque → Página 267 ou limitações com a pista molhada. O sistema também pode, se for o caso, exibir os limites de velocidade atualmente válidos em trechos sem placas.

Indicadores do display

Na Alemanha, o sistema de reconhecimento da sinalização de trânsito mostra, em estradas ou rodovias, além dos limites de velocidade e das proibições de ultrapassagem, a sinalização de trânsito para o cancelamento de todos os limites do trecho. Em todos os outros países do campo de atividade, ao invés disso, é exibido o limite de velocidade atualmente válido.

As sinalizações de trânsito capturadas pelo sistema de reconhecimento da sinalização de trânsito são exibidas no display do instrumento combinado → Fig. 19 e, dependendo do sistema de navegação montado no veículo, também são exibidas no sistema Infotainment.

Dependendo da versão, aparece adicionalmente uma indicação no head-up display → Página 21.

Sem sinalizações de trânsito disponíveis O sistema está na fase de inicialização. **OU:** a câmera não reconheceu nenhum sinal de obrigação ou de proibição.

Falha: sistema de reconhecimento da sinalização de trânsito

Avaria no sistema. Procurar uma Concessionária Volkswagen ou uma empresa especializada.

Alerta de velocidade indisponível no momento. Alerta de velocidade do sistema de reconhecimento da sinalização de trânsito avariado. Procurar uma Concessionária Volkswagen ou uma empresa especializada.

Sistema de reconhecimento da sinalização de trânsito: limpar o para-brisa!

O para-brisa está sujo na área da câmera. Limpar o para-brisa → Página 362.

O sistema de reconhecimento da sinalização de trânsito está temporariamente limitado

Nenhuma transmissão de dados do sistema Infotainment. Verificar se o sistema Infotainment está carregado com um cartão de dados válido. **OU:** o veículo está numa área que não é coberta pelo cartão inserido no sistema Infotainment.

Dados não disponíveis O sistema de reconhecimento da sinalização de trânsito não é suportado no país transitado.

Ligar e desligar

A exibição permanente da sinalização de trânsito no instrumento combinado pode ser ativada ou desativada nas configurações do veículo no sistema Infotainment. ▶

Exibição da sinalização de trânsito

Após a verificação e avaliação das informações da câmera, do sistema Infotainment e dos dados do veículo atuais, o sistema de reconhecimento da sinalização de trânsito apresenta até três sinalizações de trânsito válidas com as respectivas sinalizações adicionais → Fig. 19 [B]:

1º lugar: A sinalização de trânsito atualmente válida para o condutor é exibida no display à esquerda, por exemplo, um limite de velocidade 130 km/h (80 mph) → Fig. 19 [A].

2º lugar: Uma sinalização de trânsito válida somente em determinadas condições é exibida em segundo lugar, por exemplo, 100 km/h (60 mph) "em pista molhada".

Placa adicional: Se o limpador do para-brisa é ativado durante a condução, a sinalização de trânsito válida com a placa adicional "em pista molhada", por exemplo, é deslocada para a esquerda, para o primeiro lugar.

3º lugar: Pode ser indicada outra sinalização de trânsito em terceiro lugar, por exemplo, "proibição temporária de ultrapassagem" → Fig. 19 [C].

Alerta de velocidade

Se o sistema de reconhecimento da sinalização de trânsito reconhecer que um limite de velocidade válido foi ultrapassado, o sistema avisa, se for o caso, sonoramente ou visualmente com uma mensagem no display do instrumento combinado.

O alerta de velocidade pode ser ajustado ou completamente desativado nas configurações do veículo no sistema Infotainment → Página 39. O ajuste é feito em etapas de 5 km/h (3 mph) dentro de uma faixa entre 0 km/h (mph) e 15 km/h (9 mph) acima da velocidade máxima permitida.

Modo de reboque

Em veículos com dispositivo de reboque instalado de fábrica e um reboque eletricamente acoplado, a exibição de sinalização de trânsito relevante para o reboque, por exemplo, limites de velocidade válidos e proibição de ultrapassagem para veículos com reboque, pode ser ativada ou desativada nas configurações do veículo no sistema Infotainment → Página 39.

Para o modo de reboque, a indicação dos limites de velocidade válidos pode ser adequada para o tipo de reboque e para as prescrições legais. O

ajuste é feito em etapas de 10 km/h (5 mph) dentro de uma faixa entre 60 km/h (40 mph) e 130 km/h (80 mph). Se for ajustada uma velocidade maior do que a permitida no país atual para a condução com reboque, o sistema de reconhecimento da sinalização de trânsito avisa automaticamente sobre o limite de velocidade normal legal, por exemplo, na Alemanha, a 80 km/h (50 mph).

Limitações de funcionamento

O sistema de reconhecimento da sinalização de trânsito está sujeito aos limites condicionados ao sistema. As seguintes condições podem fazer com que o sistema de reconhecimento da sinalização de trânsito somente funcione de maneira limitada ou mesmo não funcione de maneira nenhuma:

- Péssima visibilidade, por exemplo, neve, chuva ou spray de água denso.
- Ofuscamento, por exemplo, causado pelo trânsito inverso ou radiação solar.
- Altas velocidades.
- Câmera coberta ou suja.
- Sinalizações de trânsito fora do campo de visão da câmera.
- Sinalizações de trânsito parcialmente ou totalmente cobertas, por exemplo, por árvores, neve, sujeira ou outros veículos.
- Sinalizações de trânsito que não correspondem à norma.
- Sinalizações de trânsito danificadas ou retorcidas.
- Sinalizações de trânsito que mudam em pórticos de sinalização (indicador alterável das sinalizações de trânsito por meio de LEDs ou outros meios de iluminação).
- Mapas desatualizados no sistema Infotainment.
- Etiquetas adesivas em veículos que representam sinalizações de trânsito, por exemplo, limite de velocidade em caminhões.

ATENÇÃO

A tecnologia inteligente do sistema de reconhecimento da sinalização de trânsito não pode superar os limites físicos e trabalha somente dentro dos limites do sistema. O maior conforto oferecido pelo sistema de reconhecimento da



sinalização de trânsito não deve incentivar a assumir um risco de segurança. O sistema não pode substituir a atenção do condutor.







- Adequar sempre a velocidade e a forma de condução às condições de visibilidade, climáticas, da pista e do trânsito.
- Más condições de visibilidade, escuridão, neva, chuva e neblina podem ocasionar o não-reconhecimento ou o reconhecimento falho das sinalizações de trânsito pelo sistema.
- Se a área de visão da câmera estiver suja, coberta ou danificada, a função do sistema de reconhecimento da sinalização de trânsito poderá ser afetada.

ATENÇÃO

Recomendações para condução e símbolos de trânsito indicados no sistema de reconhecimento da sinalização de trânsito podem divergir da situação atual de trânsito.

Hora

 **Observe**  no início desse capítulo na página 21.

- Para ajustar a hora (todos os relógios do veículo), pressionar, com as portas fechadas, o botão  no instrumento combinado e mantê-lo pressionado até que apareça a inscrição **Hora** no display do instrumento combinado → Página 21 ou → Página 22.
- Soltar o botão . A hora é exibida no display do instrumento combinado e a exibição das horas é marcada.
- Imediatamente após isso, pressionar várias vezes o botão  até que a hora desejada seja exibida. Manter o botão  pressionado para passar para a próxima etapa.
- Quando o ajuste das horas estiver concluído, aguardar até que a exibição dos minutos no display do instrumento combinado seja marcada.
- Imediatamente após isso, pressionar várias vezes o botão  até que o minuto desejado seja exibido. Manter o botão  pressionado para passar para a próxima etapa.
- Soltar o botão  para concluir o ajuste do horário.

- Nem todas as sinalizações de trânsito podem ser reconhecidas e indicadas corretamente pelo sistema.
- Sinalizações de trânsito e prescrições de trânsito têm prioridade diante de recomendações de condução e indicações do sistema de reconhecimento da sinalização de trânsito.

NOTA

No modo de indicação de caminho (navegação de caminho) do sistema Infotainment, o sistema de reconhecimento da sinalização de trânsito está disponível apenas de forma limitada.

 Algumas configurações podem ser salvas nas contas de usuário da personalização e, por isso, podem se alterar numa troca de conta de usuário → Página 42.

O ajuste do horário também pode ser feito nas configurações do veículo no sistema Infotainment → Página 39.

O relógio analógico somente se ajusta ao novo horário alguns segundos após a ignição ser ligada.

Laptimer

 **Observe**  no início desse capítulo na página 21.

Na respectiva versão, o Laptimer pode ser exibido no display do instrumento combinado → Página 26.

O Laptimer oferece a possibilidade de medir, salvar e comparar com o melhor tempo anteriormente medido alguns tempos de voltas numa pista de corrida.

Podem ser exibidos os seguintes submenus:

- **Laptimer**
- **Voltas** (com indicação do número de voltas atuais)
- **Estatística**

Alternar entre os menus

Veículos sem volante multifunções:

- pressionar o seletor **TRIP** na alavanca dos limpadores do para-brisa → Página 36.

Veículos com volante multifunções:

- Pressionar o botão **▲** ou **▼** → Página 36.

A lista a seguir mostra de maneira exemplar a estrutura do menu no display do instrumento combinado. A abrangência real do menu e a denominação dos itens individuais do menu dependem do modelo do instrumento combinado e dos componentes eletrônicos do veículo.

Telas do menu e funções

Menu Laptimer

Start A medição do tempo de uma volta é iniciada.

Desde a partida A medição do tempo começa quando o veículo começar a andar. Se o veículo já estiver em movimento, a medição de tempo começa quando o veículo parar.

Estatística Uma vista geral sobre as voltas medidas até agora é exibida.

Menu Voltas

Stop A medição do tempo ativa é interrompida. Com isso, a volta não é finalizada.

Continuar A medição do tempo que estava interrompida é continuada.

Tempo intermediário Um tempo intermediário é exibido por aproximadamente cinco segundos. A medição do tempo ativa é executada paralelamente.

Volta nova A medição do tempo da volta atual é interrompida e uma nova volta é iniciada. O tempo da volta terminada é assumido pela estatística.

Cancel. volta A medição do tempo é finalizada e descartada. Com isso, a volta atual não entra para a estatística.

Finalizar A medição do tempo é finalizada. A volta entra para a estatística.

Menu Estatística

Retroceder Retorna ao menu anterior.

Redefinir Todos os dados da estatística armazenados são redefinidos.

No menu Estatística, são exibidos os últimos tempos das voltas percorridas. Se a quantidade máxima de 99 voltas ou duração total máxima de 99 horas, 59 minutos e 59 segundos for alcançada,

uma nova medição do tempo somente pode ser iniciada quando a estatística tiver sido primeiramente restaurada.

⚠ ATENÇÃO

A distração do condutor pode causar acidentes e ferimentos.

- Executar os pré-ajustes do Laptimer e o acesso da estatística somente com o veículo parado.
- Durante a condução, somente comandar o Laptimer em situações de condução fáceis de controlar.

Indicador do nível de combustível

📖 **Observe** ⚠ no início desse capítulo na página 21.

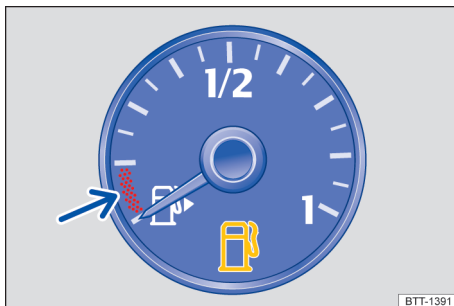

Fig. 20 Indicador do nível de combustível no instrumento combinado analógico.



Fig. 21 No instrumento combinado digital, indicador do nível de combustível.

🛢 Tanque de combustível quase vazio.

A luz de controle se acende em amarelo. A quantidade de reserva, marca vermelha, será consumida → ⚠.

- Abastecer com combustível assim que possível.

Quando a luz de controle se acende, o aquecimento estacionário → Página 143 ou o aquecedor a combustível se desligam automaticamente.

Água no combustível diesel.

A luz de controle se acende em amarelo.

- Desligar o motor e procurar auxílio técnico especializado.

ATENÇÃO

A condução com um nível de combustível muito baixo pode causar a parada do veículo no trânsito, acidentes e ferimentos graves.

- Um nível de combustível muito baixo pode ocasionar uma alimentação de combustível do motor irregular, especialmente em trechos de subida ou descida.
- A direção e todos os sistemas de assistência ao condutor e de frenagem não funcionarão se o motor “engasgar” ou morrer por falta ou alimentação irregular de combustível.
- Abastecer sempre quando o tanque de combustível estiver em somente 1/4, para evitar uma parada por falta de combustível.

NOTA

Nunca conduzir até esvaziar totalmente o tanque de combustível. O abastecimento de combustível irregular pode causar falhas de ignição e acúmulo de combustível não queimado no sistema de escape.

A pequena seta ao lado do símbolo da bomba de combustível no indicador do nível de combustível indica de que lado do veículo está a portinhola do tanque.

Indicador de temperatura do líquido de arrefecimento do motor

Observe no início desse capítulo na página 21.

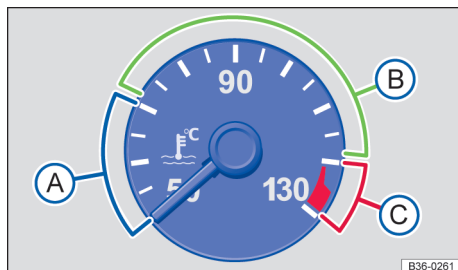

Fig. 22 Indicador da temperatura do líquido de arrefecimento do motor no instrumento combinado analógico.

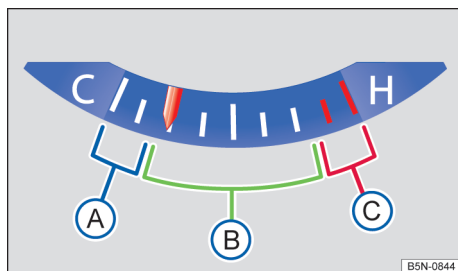

Fig. 23 Indicador da temperatura do líquido de arrefecimento do motor no instrumento combinado digital.

- A** Área fria. O motor ainda não está aquecido até a temperatura operacional. Evitar altas rotações do motor e demandas intensas enquanto o motor não estiver aquecido.
- B** Área normal.
- C** Área de advertência. Em condições de grande demanda do motor – sobretudo em temperaturas ambiente elevadas – o ponteiro pode deslocar-se para a área de advertência.

Líquido de arrefecimento do motor

A luz de controle pisca em vermelho.

O nível do líquido de arrefecimento não está correto ou o sistema do líquido de arrefecimento do motor avariado.

Não prosseguir!

- Parar o veículo, desligar o motor e deixar resfriar.
- Verificar o nível do líquido de arrefecimento do motor → Página 318.
- Se a luz de advertência não apagar, embora o nível do líquido de arrefecimento do motor esteja correto, procurar auxílio técnico especializado.

Indicador do intervalo de serviço

📖 **Observe** ⚠️ no início desse capítulo na página 21.



Fig. 24 No display do instrumento combinado: exemplo de indicação para um evento de serviço próximo de vencer (representação esquemática).

Os indicadores dos eventos de serviço aparecem no display do instrumento combinado e no sistema Infotainment → Fig. 24.

Devido à existência de diversas versões de instrumentos combinados e do sistema Infotainment, as indicações do display podem variar.

Em veículos com **serviço de troca de óleo fixo** os intervalos de serviço são fixados.

Em veículos com **serviço de troca de óleo flexível**, os intervalos são determinados individualmente. O avanço da tecnologia possibilita reduzir bastante a necessidade de manutenção periódica. Só deve ser executado o serviço de troca de óleo quando o veículo necessitar. Nisso são consideradas as condições de utilização individuais e o estilo pessoal de condução. O aviso prévio de serviço é exibido pela primeira vez 30 dias antes de o prazo do serviço expirar. O percurso de con-

dução remanescente indicado é sempre arredondado para 100 km, e o tempo remanescente, para dias inteiros.

Anúncio de serviço

Quando um serviço ou uma inspeção está próxima de vencer, ao ligar a ignição, aparece um anúncio de serviço.

A quilometragem ou o tempo especificado é a quilometragem ou o período até o próximo serviço.

Evento de serviço

Num **serviço vencido** ou uma **inspeção vencida** ressoa, ao ligar a ignição, um sinal sonoro e por um breve período pode aparecer no display do instrumento combinado o símbolo de chave inglesa junto como uma das seguintes exibições → Fig. 24:

- Inspeção agora!
- Serviço de troca de óleo agora!
- Serviço de troca de óleo e inspeção agora!

Acessar o prazo de serviço

Com a ignição ligada, o motor desligado e o veículo parado, é possível acessar o prazo de serviço atual:

- Pressionar e manter o botão **0.0** no instrumento combinado pressionado → Página 21 até aparecer a inscrição **Serviço** no display.
- Soltar o botão **0.0**. O prazo de serviço atual é exibido no display.

A exibição das informações de serviço pode ser feita nas configurações do veículo no sistema Infotainment → Página 39.

Reinicializar o indicador do intervalo de serviço

Se o serviço ou de inspeção não tiver sido realizado numa Concessionária Volkswagen, o indicador poderá ser reinicializado da seguinte forma:

- Desligar a ignição.
- Pressionar e manter pressionado o botão **0.0** no instrumento combinado → Página 21.
- Ligar a ignição.

- Soltar o botão (OK), se uma das seguintes logomarcas aparecer no display do instrumento combinado: **Reinicializar serviço de troca de óleo?** ou **Reinicializar serviço de inspeção?**.
- Pressionar novamente o botão (OK) no instrumento combinado → Página 21 para confirmar.

Não reinicializar o indicador de intervalo de serviço entre os intervalos de serviço. Isso pode gerar indicações incorretas.

Se o serviço de troca de óleo tiver sido reinicializado de manualmente, a indicação do intervalo de serviço comutará, em seguida, para o intervalo de serviço fixo também em veículos com **serviço de troca de óleo flexível**.

i A mensagem de serviço se apaga após alguns segundos com o motor em funcionamento ou após pressionar o botão (OK/RESET) na alavanca dos limpadores do para-brisa ou o botão (OK) no volante multifunções → Página 36.

i Se a bateria do veículo 12 V, em veículos com serviço flexíveis, ficar desconectada por um longo período, não será possível calcular o tempo para o próximo serviço a vencer. As indicações de intervalos de serviço podem, portanto, indicar cálculos incorretos. Nesse caso, observar os intervalos de manutenção máximos admissíveis → Página 359.

Comando do instrumento combinado

Introdução ao tema

Alguns itens de menu só podem ser acessados com o veículo parado.

Em veículos com volante multifunções, os botões da alavanca dos limpadores do para-brisa não existem → Página 36.

ATENÇÃO

A distração do condutor pode causar acidentes e ferimentos.

- Nunca operar os menus no display do instrumento combinado durante a condução.

i Após carregar ou trocar a bateria do veículo 12 V, verificar as configurações do sistema. As configurações do sistema podem ser desconfiguradas ou apagadas no caso de interrupção da alimentação de energia elétrica. ◀

Comando através da alavanca dos limpadores do para-brisa

o **Observe** ⚠ no início desse capítulo na página 36.

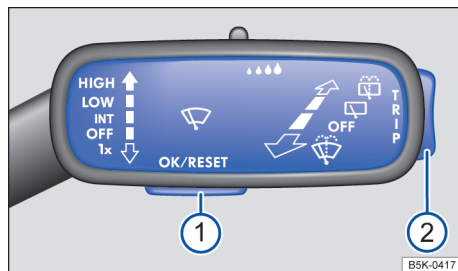

Fig. 25 À direita na coluna de direção: botões na alavanca dos limpadores do para-brisa (representação esquemática).

◀ Enquanto uma mensagem de advertência de prioridade 1 → Página 21 estiver sendo exibida, não será possível acessar os menus. Algumas mensagens de advertência podem ser confirmadas e ocultadas com o botão → Fig. 25 ①.

Selecionar menu ou tela de informação

- Ligar a ignição.
- Personalização: selecionar usuário.
- Se uma mensagem ou o pictograma de veículo forem exibidos, pressionar o botão → Fig. 25 ①, caso necessário, pressionar várias vezes.
- Para a exibição dos menus → Página 26 ou para retornar para a seleção de menu a partir de um menu ou de uma tela de informação, basta manter o seletor → Fig. 25 ② pressionado.
- Pressionar o seletor para cima ou para baixo para navegar através do menu.
- Para acessar o menu ou a tela de informação exibida, pressionar o botão → Fig. 25 ① e esperar até que o menu ou a tela de informação abra automaticamente após alguns segundos. ▶

Fazer as configurações no menu

- No menu exibido, pressionar o seletor → Fig. 25 ② para cima ou para baixo até que o item de menu desejado esteja marcado. A marcação é indicada por uma moldura.
- Pressionar o botão → Fig. 25 ① para assumir as alterações desejadas. Um “sinal de visto” identifica a ativação da função ou do sistema.

Voltar para a seleção de menu

Para sair do menu, selecionar o item **Voltar** no menu.

 Se, ao ligar a ignição, forem exibidas mensagens de advertência sobre falhas de funcionamento, é possível que algumas configurações ou a exibição de informações sejam realizadas de modo diferente do que o descrito. Nesse caso, o reparo de falhas de funcionamento deve ser realizado por uma Concessionária Volkswagen ou por uma empresa especializada.

Comando por meio do volante multifunções

 **Observe**  no início desse capítulo na página 36.

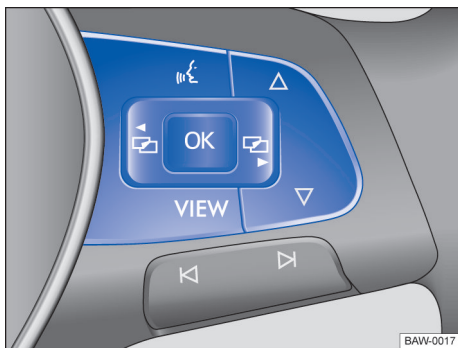









Fig. 26 Lado direito do volante multifunções: botões para comando dos menus e exibições de informação do instrumento combinado.

Enquanto uma mensagem de advertência de prioridade 1 → Página 28 estiver sendo exibida, não será possível acessar os menus. Algumas mensagens de advertência podem ser confirmadas e ocultadas com o botão  no volante multifunções → Fig. 26 .

Selecionar menu ou tela de informação

- Ligar a ignição.
- Personalização: selecionar usuário.
- Se for exibida uma mensagem ou o pictograma de veículo, pressionar o botão  → Fig. 26, caso necessário, pressionar várias vezes.
- Para a exibição de um menu e para navegar através do menu, pressionar o botão  ou  → Fig. 26.
- Para acessar o menu ou a tela de informação exibida, pressionar o botão  → Fig. 26 ou esperar até que o menu ou a tela de informação abra por si só após alguns segundos.

Fazer as configurações no menu

- No menu exibido, pressionar as teclas de seta  ou  → Fig. 26, até que o item de menu desejado esteja marcado. A marcação é indicada por uma moldura.
- Pressionar o botão  → Fig. 26 para assumir as alterações desejadas. Um “sinal de visto” identifica a ativação da função ou do sistema.

Voltar para a seleção de menu

Pressionar o botão  ou  → Fig. 26.

Botão VIEW no volante multifunções

Veículos com instrumento combinado analógico: com o botão  → Fig. 26 pode ser comutado entre o menu atual e o anterior.

Veículos com Active Info Display: pressionar o botão  → Fig. 26 para abrir o menu **Vistas** no display do instrumento combinado. No menu **Vistas** podem ser selecionados diferentes perfis de informação.



 Se, ao ligar a ignição, forem exibidas mensagens de advertência sobre falhas de funcionamento, é possível que algumas configurações ou a exibição de informações sejam realizadas de modo diferente do que o descrito. Nesse caso, o reparo de falhas de funcionamento deve ser realizado por uma Concessionária Volkswagen ou por uma empresa especializada.

Botão para os sistemas de assistência ao condutor

📖 Observe ⚠️ no início desse capítulo na página 36.

Dependendo da versão, o botão dos sistemas de assistência ao condutor se encontra na alavanca dos indicadores e direção e do farol alto ou no volante multifunções. Com o botão, os sistemas de assistência ao condutor podem ser ligados ou desligados no menu **Assistente**.

Ligar ou desligar os sistemas de assistência ao condutor individualmente

- Pressionar o botão  para acessar o menu **Assistente**.
- Selecionar o sistema de assistência ao condutor e ligar ou desligar. Um “sinal de visto” indica um sistema de assistência ao condutor ligado.
- Confirmar a seleção com o botão  na alavanca dos limpadores do para-brisa ou com o botão  no volante multifunções.

Como alternativa, os sistemas de assistência ao condutor também pode ser ligados e desligados nas configurações do veículo do sistema Infotainment → Página 39.

Comando e indicação no sistema Infotainment

📖 Introdução ao tema



O sistema Infotainment reúne importantes sistemas do veículo em uma unidade de comando central, por exemplo, menu de configurações, rádio ou sistema de navegação.

Informações básicas de comando

O próximo trecho do texto possui informações relevantes para as configurações do menu **Configurações do veículo**. As informações básicas de comando do sistema Infotainment, assim como in-

dicações de alerta e segurança que devem ser respeitadas, estão descritas num manual separado → Página 39.

Configurações do sistema e exibição de informações do veículo

Depois de pressionar o botão ou a superfície de função  e tocar a superfície de função , podem ser mostradas informações ou efetuadas configurações por meio do toque sobre as superfícies de função correspondentes. Ao tocar na superfície de função , pode ser indicado, por exemplo, o status atual de sistemas ou exibido o erro do sistema:

- Ajustes do veículo (Setup) → Página 39.
- Think Blue. Trainer. → Página 150.
- Módulo de potência → Página 39.
- Laptimer → Página 41.
- Indicação off-road → Página 174.
- Configurações do aquecimento estacionário → Página 143.
- Mídia ativa.
- Dados de condução.
- Estado do veículo.
- Consumidor conforto.
- Seleção da emissora de rádio.

⚠️ ATENÇÃO

A distração do condutor pode causar acidentes e ferimentos. O comando do sistema Infotainment pode distrair dos acontecimentos do trânsito.

- Conduzir sempre de forma atenta e responsável.

 Após a partida do motor com a bateria do veículo 12 V totalmente descarregada ou com uma bateria substituída no veículo, as configurações do sistema (hora, data, configurações de conforto pessoais e programações) e contas de usuários podem estar desajustadas ou deletadas. Verificar e corrigir as configurações depois que a bateria do veículo 12 V tiver sido suficientemente recarregada.

Menu Configurações do veículo

📖 Observe ⚠️ no início desse capítulo na página 38.

Nas configurações do veículo do sistema Infotainment é possível ligar e desligar funções individuais, bem como realizar configurações.

Acessar o menu Configurações do veículo

- Ligar a ignição.
- Se necessário, ligar o sistema Infotainment.
- Pressionar o botão ou a superfície de função **MENU**.

- Tocar nas superfícies de função **Veículo**  para abrir o menu **Configurações do veículo**.
- No menu **Ajustes do veículo** para poder acessar outros menus ou para configurar os itens do menu, tocar as respectivas superfícies de função.

Se a caixa de seleção na superfície de função estiver ativada , a função correspondente está ligada.

Tocar na superfície de função  e retornar para o menu anterior.

Módulo de potência

📖 Observe ⚠️ no início desse capítulo na página 38.

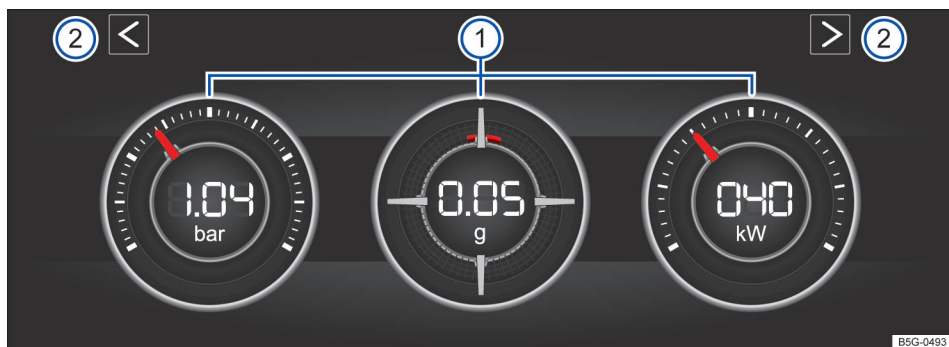



Fig. 27 Na tela do sistema Infotainment: módulo de potência.

O módulo de potência é uma indicação para a condução esportiva. Os instrumentos digitais indicam em tempo real os valores para a potência do motor, a temperatura e a aceleração, que são determinados por meio dos sensores do veículo. Com isso, o condutor tem uma visão geral da dinâmica da condução.

Abrir o módulo de potência

- Pressionar o botão ou a superfície de função **MENU** no sistema Infotainment.
- Tocar na superfície de função **Veículo**.
- Tocar na superfície de função **Selecionar**.
- Tocar na superfície de função **Sport**.

Se você desejar alternar entre o módulo de potência e o Laptimer → Página 41 toque em uma das teclas de seta à esquerda e à direita acima dos instrumentos em → Fig. 27 .

Legenda para Fig. 27

- ① Áreas de indicação.
- ② Teclas de setas para alternar para o Laptimer.

Selecionar os instrumentos e configurar as unidades

O display pode exibir, no máximo, três instrumentos simultaneamente. Cada um dos instrumentos pode ser selecionado para cada uma das áreas de exibição → Fig. 27 ① (esquerda, central, direita).

Para alternar entre os instrumentos, passe na direção vertical sobre o display. O instrumento atualmente selecionado é ocultado e um no instrumento é exibido.

Em alguns instrumentos, a unidade do sistema Infotainment pode ser ajustada → Página 39.

Os seguintes instrumentos podem ser exibidos:

- **Indicação da pressão de carga:** a indicação da pressão de carga → Fig. 27 ① (à esquerda) exibe a pressão no circuito do ar de sobrealimentação entre o turbocarregador e o motor (na unidade "bar"). Quanto mais o ponteiro ficar à direita na escala, maior será a potência que o motor desprenderá.
- **Medidor de aceleração (G-Meter):** o medidor da aceleração (G-Meter) → Fig. 27 ① (central) indica na área central o valor da aceleração (na unidade "g"). A marcação vermelha na área disposta em tela indica a intensidade da aceleração e a direção da força que atua (conforme os princípios físicos contrários). Se você, por exemplo, conduzir para a esquerda, a marcação vermelha se moverá para a área direita do instrumento (e o contrário). Ao acelerar, a marcação vermelha se moverá para baixo. Ao frear, a marcação vermelha se moverá para cima. A intensidade da aceleração é indicada pela posição da marcação vermelha de dentro para fora. Se a aceleração aumenta, a marcação vermelha é excluída da área central.
- **Indicação de potência:** a indicação de potência → Fig. 27 ① (à direita) exibe a potência do motor atualmente utilizada como valor digital e na escala adjacente (em kW).
- **Indicador de temperatura do líquido de arrefecimento do motor:** no caso de forte demanda do motor e alta temperatura externa, o pontei-

ro continuará movimentando-se, eventualmente, no sentido horário. Isto não deve causar preocupação desde que a luz de controle  não se acenda ou pisque no display do instrumento combinado → Página 34.

- **Indicação da temperatura do óleo:** em condições de condução normais, o ponteiro permanece na área central. Se o ponteiro estiver na área inferior esquerda, a temperatura de serviço do motor ainda não foi atingida. Se o motor ainda não tiver atingido a temperatura de serviço, evite acelerações e velocidades muito altas. No caso de forte demanda do motor e alta temperatura externa, o ponteiro continuará movimentando-se, eventualmente, no sentido horário. Isto não deve causar preocupação desde que a luz de controle  não se acenda ou pisque no display do instrumento combinado → Página 313.

Sincronizar as áreas de indicação com a situação de condução

Selecione os três possíveis instrumentos de acordo com o comportamento de condução e a situação de condução individuais.



ATENÇÃO

A distração do condutor pode causar acidentes e ferimentos. O comando do sistema Infotainment pode distrair dos acontecimentos do trânsito.

- Conduzir sempre de forma atenta e responsável.

NOTA

Após ligar um motor frio, evitar rotações do motor elevadas, aceleração total e forte demanda do motor.

 Devido ao princípio de determinação de potência disponível no veículo, os valores exibidos não são nenhuma garantia de precisão física. 

📖 Observe **▲** no início desse capítulo na página 38.

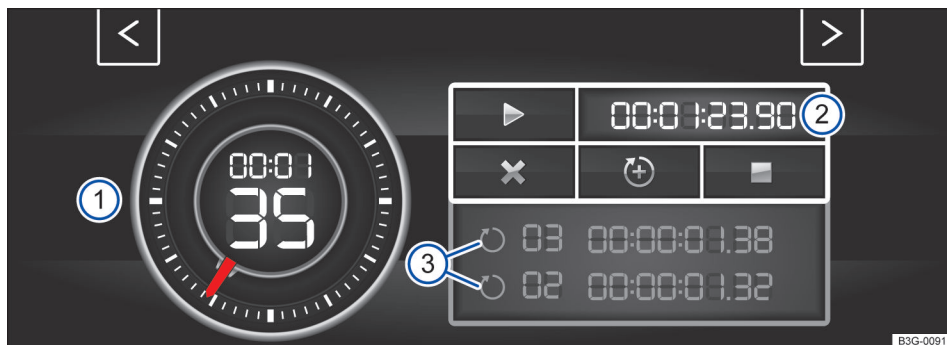

Fig. 28 No display do sistema Infotainment: Laptimer com cronômetro, superfície de função e tempos de voltas.

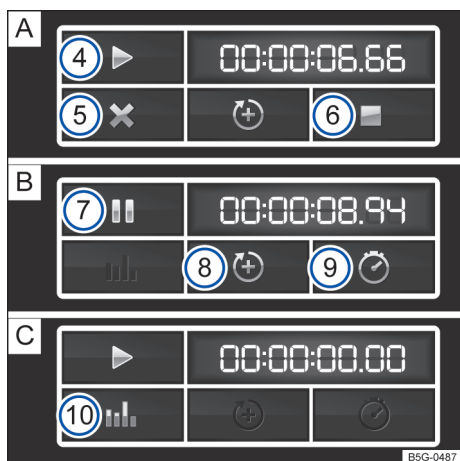

Fig. 29 Superfície de função no display do sistema Infotainment: medição do tempo na volta **A**) parada, **B**) em execução e **C**) concluída.

O Laptimer oferece-lhe a possibilidade de medir, salvar e comparar com o melhor tempo anteriormente medido alguns tempos de voltas numa pista de corrida.

- ③ Tempos de voltas salvos.
- ④ Iniciar e continuar com a medição do tempo (funciona apenas com a ignição ligada). Pressionar Iniciar para começar a medição do tempo. A medição do tempo inicia-se automaticamente, assim que o veículo se movimentar para frente. Se os dados forem restaurados na estatística, uma nova primeira volta pode ser iniciada.
- ⑤ Cancelar a volta atual. O tempo da volta é apagado. Na estatística é exibido --:--:--.
- ⑥ Finalizar a medição do tempo.
- ⑦ Parar a medição de tempo ou cancelar a volta atual (com a medição de tempo em execução).
- ⑧ Iniciar a nova volta. O último tempo da volta é salvo e uma nova volta é iniciada. O tempo total das voltas é indicado na estatística.
- ⑨ Indicar tempo intermediário. O cronômetro para por alguns segundos e o tempo intermediário é indicado.
- ⑩ Exibir a estatística após a finalização ou cancelamento da medição do tempo (número de voltas, tempo total, volta mais rápida e mais lenta, valor médio de todos os tempos das voltas, todos os valores das voltas). Pressionar Reiniciar para restaurar a estatística.

Legenda para → Fig. 28 e → Fig. 29

- ① Cronômetro.
- ② Superfície de função com o tempo de voltas atual.

Podem-se identificar, no máximo, 99 voltas e uma duração máxima de 99 horas, 59 minutos e 59 segundos. Se um desses limites for atingido, os dados devem ser apagados antes de uma outra medição do tempo na estatística.

Abrir Laptimer

- Dependendo da versão do sistema Infotainment, pressionar o botão ou a superfície de função **MENU**.
- Tocar na superfície de função **Veículo**.
- Tocar na superfície de função **Selecionar**.
- Tocar na superfície de função **Sport**. O módulo de potência é exibido.
- No módulo de potência, tocar uma das teclas de setas → Fig. 27 ②, para alternar para o Laptimer.

Com as teclas de seta → Fig. 27 ② e → Fig. 28 você pode alterar a qualquer momento entre Laptimer e módulo de potência.

Medir os tempos de voltas

O cronômetro mede o tempo de volta em duas áreas:

O ponteiro vermelho e o valor no centro indicam o tempo decorrido em segundos, a indicação menor na área interna indica os minutos e as horas.

A indicação do lado direito indica o tempo da volta atual com uma exatidão de 1/100 segundos. Se ainda nenhuma volta tiver sido salva com intervalos de tempos no Laptimer, não haverá nenhuma divergência entre o tempo do cronômetro e o da volta.

⚠ ATENÇÃO

Evite o máximo possível a operação do Laptimer durante a condução.

- Executar os pré-ajustes do Laptimer e o acesso da estatística somente com o veículo parado.
- Durante a condução, somente comandar o Laptimer em situações de condução fáceis de controlar.

Personalização

📖 **Observe** ⚠ no início desse capítulo na página 38.

Por meio da personalização, as configurações individuais do veículo, por exemplo, regulagem do ar-condicionado, instrumento combinado ou luz, podem ser salvas na conta de usuário. Quatro contas de usuário são disponibilizadas. A identificação do usuário é realizada por meio da chave do veículo ao destravar o veículo. A cada chave do veículo está atribuída uma conta de usuário.

Modificações nas configurações são atribuídas à conta de usuário ativa e são salvas após o travamento do veículo ou ao trocar a conta de usuário.

Saudações e seleção da conta de usuário

Estando a personalização ativa, o display do instrumento combinado exibe o nome da conta de usuário atual durante aproximadamente dez segundos após a ignição.

Durante esse tempo, você pode selecionar uma conta de usuário pelos dos botões na alavanca dos limpadores dos vidros ou pelo volante multifunções → Página 38.

Depois da seleção da conta de usuário, as configurações do veículo salvas serão ativadas.

Executar administração de usuário e configurações

A administração de usuário e a seleção de configurações é realizada pelo sistema Infotainment, com a ignição ligada, no menu **Personalização**. O menu pode ser acessado através das configurações de veículo no sistema Infotainment.

Trocar a conta de usuário

A conta de usuário pode ser selecionada pelo menu **Personalização** ou pelo menu **Status do veículo**.

Atribuir uma chave do veículo manualmente a uma conta de usuário

Uma chave do veículo pode ser atribuída à conta de usuário atualmente ativa. Para isto, a atribuição da chave deve estar selecionada em **Manual**. ▶

Atribuir uma chave do veículo automaticamente a uma conta de usuário

Com a atribuição da chave selecionada em **Automático**, ao trocar de conta de usuário, a seguinte chave do veículo será atribuída à conta de usuário:

- *Veículos sem Keyless Access*: chave do veículo com a qual o veículo será destravado.
- *Veículos com Keyless Access*: chave do veículo reconhecida em primeiro lugar pela personalização quando a porta do condutor é aberta.

Ajustes do veículo personalizáveis

- Abrir e fechar (abertura de portas individuais, abertura de conforto dos vidros etc.).
- Ajustes do banco.
- Luz e visão (luz de condução diurna, luz de condução em curvas, ligar os indicadores de direção no modo conforto etc.).
- Regulagens do ar-condicionado.
- Sistemas de assistência ativos.
- Seleção do perfil de condução.
- Indicador multifunções e instrumento combinado (seleção de indicações).
- Sistema Infotainment (nível de luminosidade e classificação de estações).



Uma nova chave do veículo será atribuída à conta de usuário atual. Para atribuir a chave do veículo a uma outra conta de usuário, selecione a conta de usuário desejada e atribua a mesma manualmente à chave do veículo.

Segurança

Indicações gerais

Preparações para condução e segurança de condução

Os seguintes pontos devem ser observados antes e durante a condução para garantir a segurança do próprio condutor, de todos os passageiros e dos demais usuários da via → :

- ✓ Verificar o perfeito funcionamento do sistema de iluminação e dos indicadores de direção.
- ✓ Verificar a pressão dos pneus e o nível de combustível → Página 337, → Página 33.
- ✓ Verificar o nível da água dos lavadores do para-brisa → Página 313.
- ✓ Providenciar uma visibilidade perfeita através de todos os vidros → Página 365.
- ✓ O fornecimento de ar ao motor não pode ser impedido e o motor não pode ser coberto com tampas ou materiais isolantes → Página 308.
- ✓ Fixar objetos e todos os volumes de bagagem com firmeza nos porta-objetos, no compartimento de bagagem e, se for o caso, no teto → Página 248.
- ✓ O acionamento dos pedais deve estar desimpedido o tempo todo.
- ✓ Proteger as crianças no veículo com um sistema de retenção apropriado ao peso e à estatura da criança → Página 67.
- ✓ Ajustar corretamente os bancos dianteiros, apoios para cabeça e o espelhos conforme a estatura → Página 45, → Página 128.
- ✓ Calçar sapatos que proporcionem um bom apoio para o comando dos pedais.
- ✓ Fixar bem o tapete na área para os pés do lado do condutor de modo que ele não obstrua a área dos pedais.
- ✓ Adotar uma posição correta no banco antes e durante a condução. Isto também é válido para todos os passageiros → Página 45.
- ✓ Regular o cinto de segurança corretamente antes da condução e não alterar a regulagem durante a viagem. Isto também é válido para todos os passageiros → Página 47.

Preparações para condução e segurança de condução (continuação)

- ✓ Não transportar uma quantidade de passageiros maior que a quantidade de assentos e de cintos de segurança disponíveis.
- ✓ Jamais conduzir com a capacidade de condução alterada, por exemplo, por medicamentos, álcool ou drogas.
- ✓ Não se distrair dos acontecimentos do trânsito, por exemplo, ajustando ou acessando menus, com passageiros ou falando ao telefone.
- ✓ Adequar sempre a velocidade e a forma de condução às condições de visibilidade, climáticas, da pista e do trânsito.
- ✓ Respeitar as regras de trânsito e as velocidades indicadas.
- ✓ Em viagens longas, fazer pausas regulares – pelo menos a cada duas horas.
- ✓ Proteger animais no veículo com um sistema que seja apropriado ao seu peso e tamanho.

Conduzir no exterior

Alguns países adotam normas especiais de segurança e prescrições que podem divergir da condição estrutural do veículo. A Volkswagen recomenda, antes de iniciar uma viagem internacional, se informar em uma Concessionária Volkswagen sobre as determinações legais e as seguintes questões do país de destino:

- ✓ É necessário preparar o veículo para a viagem no exterior, por exemplo, mascarar ou converter o farol?
- ✓ As ferramentas, os equipamentos de diagnóstico e as peças de reposição necessárias para serviços de manutenção e de reparos estão disponíveis?
- ✓ Existe uma Concessionária Volkswagen no país de destino?
- ✓ Os fluidos conforme as especificações da Volkswagen estão disponíveis no país de destino → Página 312?
- ✓ A função de navegação do sistema Infotainment instalado de fábrica funciona com os dados de navegação existentes no país de destino?
- ✓ São necessários pneus especiais para a rodagem no país de destino?
- ✓ Extintores são obrigatórios no país de destino?

- ✓ Quais requisitos de coletes de segurança devem ser observados?
- ✓ O combustível está disponível e qualidade suficiente → Página 277?

Controles ao abastecer

Trabalhos no motor e no compartimento do motor somente devem ser realizados por conta própria quando se estiver familiarizado com a atividade e com as ações preventivas de segurança válidas e os recursos e fluidos, bem como as ferramentas adequadas, estiverem à disposição → Página 308! Caso contrário, realizar todos os trabalhos em uma Concessionária Volkswagen ou em uma empresa especializada. Observar que os seguintes devem ser regularmente verificados:

- ✓ Nível de água dos lavadores do para-brisa → Página 313.
- ✓ Nível do óleo do motor → Página 313.
- ✓ Nível do líquido de arrefecimento do motor → Página 318.
- ✓ Nível do fluido de freio → Página 322.
- ✓ Pressão pneus → Página 329.
- ✓ Iluminação do veículo → Página 115, necessária para a segurança do trânsito:
 - Indicadores de direção,
 - Luz de posição, farol baixo e farol alto,
 - Lanternas traseiras,
 - Lanternas de freio,
 - Lanterna de neblina,
 - luz da placa de licença

Informações sobre a troca de lâmpadas incandescentes → Página 289.

PERIGO

Observar as indicações importantes de segurança relativas ao airbag frontal do passageiro dianteiro → Página 69, *Instalação e utilização das cadeiras de criança*.

ATENÇÃO

Conduzir sob influência de álcool, drogas, medicamentos e entorpecentes pode causar acidentes graves e ferimentos fatais.

- Álcool, drogas, medicamentos e entorpecentes podem diminuir consideravelmente o grau de percepção, os tempos de reação e a segurança de condução, o que pode causar a perda de controle do veículo.

⚠️ ATENÇÃO

Respeitar sempre as regras de trânsito atuais e os limites de velocidade e conduzir preventivamente. A avaliação correta da situação de condução pode fazer a diferença entre chegar ao destino da viagem em segurança e sofrer um acidente com ferimentos graves.

📌 NOTA

A Volkswagen não se responsabiliza por danos causados ao veículo em razão de combustível de baixa qualidade, serviços insuficientes ou falta de peças originais.

i Observar as indicações e informações para veículos da homologação N1 → Página 380, *Informações úteis sobre veículos da homologação N1 (veículos utilitários leves)*.

i Serviços de manutenção regulares no veículo servem não apenas para a conservação do veículo, mas também contribuem para a segurança operacional e do trânsito. Por esse motivo, os trabalhos de manutenção devem ser realizados conforme as diretrizes da Volkswagen. Em condições de severidade, pode ser necessário executar alguns serviços antes da data prevista para o próximo serviço. Condições de severidade são, por exemplo, em frequente “condução em trânsito intenso” ou na condução em áreas com muita exposição à poeira. Mais informações podem ser obtidas em uma Concessionária Volkswagen ou em uma empresa especializada.

Posições no banco

📖 Introdução ao tema

Número de assentos

O veículo possui um total de **cinco** assentos: dois assentos dianteiros e três assentos traseiros.

Cada assento está equipado com um cinto de segurança.

⚠️ ATENÇÃO

Uma postura incorreta no veículo pode aumentar o risco de ferimentos graves ou fatais em manobras de direção e de frenagem súbitas, em uma colisão ou acidente e no acionamento do airbag.

- Antes da partida, todos os ocupantes do veículo devem adotar uma postura correta nos bancos e conservá-la durante a condução. Isto também é válido para o uso do cinto de segurança.
- Nunca transportar mais pessoas do que a quantidade de assentos com cinto de segurança disponíveis no veículo.
- Proteger crianças no veículo sempre com um sistema de retenção aprovado e adequado conforme a sua estatura e o seu peso → Página 67, *Transporte seguro de crianças* e → Página 57, *Sistema de airbag*.
- Manter sempre os pés na área para os pés durante a condução. Por exemplo, nunca colocar os pés sobre o banco ou sobre o painel de instrumentos e nunca colocá-los para fora do veículo pelas janelas. Do contrário, o airbag e o cinto de segurança podem não oferecer a proteção necessária, aumentando o risco de ferimentos num acidente.

Perigo devido a posição incorreta no banco

📖 **Observe** ⚠️ no início desse capítulo na página 45.

Se os cintos de segurança não forem usados ou forem colocados de forma incorreta, o risco de ferimentos graves ou fatais aumentará. Os cintos de segurança somente podem proporcionar seu efeito protetor ideal com a correta posição do cinto. Uma postura incorreta no banco prejudica consideravelmente a proteção oferecida pelos cintos de segurança. As consequências podem ser ferimentos graves ou até fatais. O risco de ferimentos graves ou fatais aumenta principalmente quando um airbag acionado atinge o ocupante do veículo que adotou uma postura incorreta. O condutor é o responsável por todos os ocupantes do veículo e, principalmente, pelas crianças transportadas no veículo.

A enumeração a seguir contém exemplos de quais posições no banco podem ser perigosas para todos os ocupantes do veículo.

Sempre que o veículo estiver em movimento:

- Nunca ficar de pé no veículo.
- Nunca ficar de pé sobre os bancos.
- Nunca se ajoelhar sobre os bancos.
- Nunca inclinar o encosto do banco muito para trás.
- Nunca se apoiar no painel de instrumentos.
- Nunca deitar-se sobre os bancos no habitáculo ou banco traseiro.
- Nunca sentar somente na borda dianteira do banco.
- Nunca sentar voltado para o lado.
- Nunca se inclinar para fora do veículo.
- Nunca colocar os pés para fora do veículo.
- Nunca colocar os pés sobre o painel de instrumentos.
- Nunca colocar os pés sobre o estofamento do banco ou sobre o encosto do banco.
- Nunca viajar na área para os pés.
- Nunca sentar no descansa-braço.
- Nunca viajar no assento sem o cinto de segurança devidamente colocado.
- Nunca permanecer no compartimento de bagagem.

⚠️ ATENÇÃO

Toda postura incorreta no veículo aumenta o risco de ferimentos graves ou fatais em caso de acidentes ou manobras de direção e de frenagem súbitas.

- Todos os ocupantes do veículo devem adotar sempre uma postura correta no banco e estar com o cinto de segurança colocado corretamente durante a condução.
- Pela postura incorreta no banco, o não-uso do cinto de segurança ou por uma distância muito pequena em relação ao airbag, os ocupantes do veículo se expõem a perigos de ferimentos fatais, especialmente quando os airbags são acionados e atingem um ocupante do veículo que adotou uma postura incorreta no banco.

Posição correta dos bancos

📖 Observe ⚠️ no início desse capítulo na página 45.

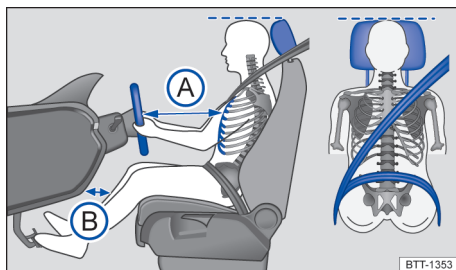

Fig. 30 Representação esquemática: distância correta do condutor em relação ao volante, posição correta do cadarço do cinto de segurança e ajuste correto do apoio para cabeça.

A seguir estão indicadas as posturas corretas para o condutor e para os passageiros.

Pessoas que, em razão de suas particularidades físicas, não conseguem adotar a postura correta devem informar-se em uma empresa especializada sobre possíveis instalações especiais. Somente com a postura correta se atinge a proteção ideal do cinto de segurança e dos airbags. Para isso, a Volkswagen recomenda procurar uma Concessionária Volkswagen.

Para a própria segurança e para reduzir ferimentos em caso de uma manobra de frenagem súbita ou acidente, a Volkswagen recomenda as seguintes posturas ao sentar:

Válido para todos os ocupantes do veículo:

- Ajustar o apoio para cabeça de modo que a sua borda superior se encontre preferencialmente na mesma linha da parte superior da cabeça – porém não abaixo da altura dos olhos. Posicionar a parte posterior da cabeça o mais perto possível do apoio para cabeça → Fig. 30.
- Em caso de pessoas baixas, empurrar o apoio para cabeça para baixo até o batente, mesmo se a cabeça se encontrar abaixo da borda superior do apoio para cabeça.
- Em caso de pessoas altas, empurrar o apoio para cabeça para cima até o batente.
- Manter ambos os pés na área para os pés durante a condução.
- Regular e colocar os cintos de segurança corretamente → Página 47.

Para o condutor vale adicionalmente:

- Em veículos com apoios para cabeça ajustáveis na longitudinal, posicionar o apoio para cabeça o mais próximo possível da parte posterior da cabeça.
- Ajustar o volante de modo que a distância entre o volante e o tórax tenha no mínimo 25 cm → Fig. 30 (A) e que o condutor possa segurar o volante pela borda externa com as duas mãos com os braços ligeiramente flexionados → Página 102.
- O volante ajustado deve apontar sempre na direção do tórax e não na direção do rosto.
- Colocar o encosto do banco em uma posição ereta, de modo que as costas se apoiem totalmente nele.
- Ajustar o banco do condutor na direção longitudinal de modo que os pedais possam ser acionados com as pernas ligeiramente arqueadas e a distância até o painel de instrumentos na área do joelho seja de, no mínimo, 10 cm → Fig. 30 (B).
- Ajustar a altura do banco do condutor de modo que o ponto superior do volante possa ser alcançado.
- Deixar sempre os dois pés na área para os pés para manter sempre o controle do veículo.

Para o passageiro dianteiro vale adicionalmente:

- Em veículos com apoios para cabeça ajustáveis na longitudinal, posicionar o apoio para cabeça o mais próximo possível da parte posterior da cabeça.
- Colocar o encosto do banco em uma posição ereta, de modo que as costas se apoiem totalmente nele.
- Deslocar o banco do passageiro dianteiro para trás tanto quanto possível para que o airbag alcance sua proteção total em caso de acionamento. <

Cintos de segurança

Introdução ao tema

Verificar regularmente o estado de todos os cintos de segurança. Em caso de avarias no tecido do cinto de segurança, ligações do cinto de segurança, enrolador automático do cinto de segurança ou fecho do cinto de segurança, o respectivo cinto deve ser substituído imediatamente por uma empresa especializada → ⚠. Empresas especializadas devem utilizar peças de reposição corretas, compatíveis com o veículo, com a versão e com o ano-modelo. Para isso, a Volkswagen recomenda procurar uma Concessionária Volkswagen.

ATENÇÃO

Cintos de segurança não colocados ou colocados incorretamente aumentam o risco de ferimentos graves ou fatais. A proteção ideal dos cintos de segurança é obtida apenas se os cintos de segurança forem colocados e utilizados corretamente.

- Cintos de segurança são o meio mais eficiente para reduzir o risco de ferimentos graves e fatais em caso de acidente. Para proteção do condutor e de todos os ocupantes do veículo, os cintos de segurança devem estar sempre bem colocados enquanto o veículo estiver em movimento.
- Antes da condução, todos os ocupantes do veículo devem assumir sempre a posição correta no banco, colocar corretamente o respectivo cinto de segurança pertencente ao assento e mantê-lo colocado corretamente durante a condução. Isto é válido para todos os passageiros também no tráfego urbano.
- Proteger as crianças no veículo durante a condução com um sistema de retenção para crianças correspondente ao peso e à estatura da criança, bem como com os cintos de segurança corretamente colocados → Página 67.
- Partir somente quando todos os passageiros estiverem com o cinto de segurança colocado corretamente.
- Encaixar a lingueta do cinto de segurança somente no fecho do cinto de segurança do banco correspondente e fixar firmemente. O ▶

uso de um fecho do cinto de segurança não pertencente ao respectivo banco reduz a proteção e pode causar ferimentos graves.

- Jamais deixar objetos estranhos ou líquidos penetrarem nos engates dos fechos dos cintos de segurança. Isto pode limitar a funcionalidade dos fechos dos cintos de segurança e dos cintos de segurança.
- Nunca tirar o cinto de segurança durante a condução.
- Colocar sempre um cinto de segurança por pessoa.
- Nunca transportar crianças ou bebês no colo e colocar o mesmo cinto de segurança.
- Não conduzir com roupas soltas ou volumosas, por exemplo, um casaco sobre um paletó, pois isso restringe o assentamento correto e a funcionalidade do cinto de segurança.

ATENÇÃO

Cintos de segurança danificados representam um grande perigo e podem causar ferimentos graves ou fatais.

- Nunca danificar o cinto de segurança pressionando-o na porta ou no mecanismo do banco.
- Se o tecido do cinto de segurança ou outras peças do cinto de segurança estiverem danificados, os cintos de segurança poderão se romper em um acidente ou numa manobra de frenagem brusca.
- Mandar substituir imediatamente os cintos de segurança danificados por cintos de segurança novos liberados pela Volkswagen para o veículo. Cintos de segurança que foram submetidos a esforço durante um acidente e, por isso, sofreram alongamento, devem ser substituídos por uma Concessionária Volkswagen. A substituição poderá ser necessária mesmo se não houver um dano visível. Além disso, as ancoragens dos cintos de segurança devem ser verificadas.
- Nunca tentar reparar, modificar ou desmontar os cintos de segurança por conta própria. Quaisquer reparos no cinto de segurança, no enrolador automático e em peças de fecho somente podem ser realizados por uma empresa especializada.

Luz de advertência

📖 **Observe** ⚠️ no início desse capítulo na página 47.



Fig. 31 No display do instrumento combinado: luz de advertência.



Fig. 32 No display do instrumento combinado: indicador de status do cinto de segurança para os assentos traseiros.

Se os cintos de segurança não estiverem colocados antes do início da condução e a uma velocidade superior a, aproximadamente, 25 km/h (15 mph) ou se os cintos de segurança forem retirados durante a viagem, um sinal sonoro soa durante alguns segundos. Adicionalmente, a luz de advertência pisca → Fig. 31.

A luz de advertência ⚠️ só se apaga quando, com a ignição ligada, o condutor e o passageiro dianteiro tiverem colocado os respectivos cintos. ▶

Indicador de status do cinto de segurança para os assentos traseiros

Ao ligar a ignição, o indicador de status do cinto de segurança → Fig. 32 exibe ao condutor no display do instrumento combinado se possíveis passageiros ocupando os assentos traseiros colocaram seus cintos de segurança.



O símbolo indica que o passageiro nesse assento colocou o "seu" cinto de segurança.



O símbolo indica que o passageiro nesse assento não colocou o "seu" cinto de segurança.

Se nos assentos traseiros um cinto de segurança for colocado ou retirado, a indicação do status do cinto é exibida por aproximadamente 30 segundos. A exibição pode ser ocultada, pressionando o botão no display do instrumento combinado..

Se durante a condução um cinto de segurança for retirado nos assentos do banco traseiro, o indicador de status do cinto pisca por, no máximo, 30 segundos. A uma velocidade superior a aproximadamente 25 km/h (15 mph), ressoa adicionalmente um sinal sonoro.

ATENÇÃO

Cintos de segurança não colocados ou colocados incorretamente aumentam o risco de ferimentos graves ou fatais. A proteção ideal dos cintos de segurança é obtida apenas se os cintos de segurança forem colocados e utilizados corretamente.

Colisões frontais e as leis da física

Observe no início desse capítulo na página 47.

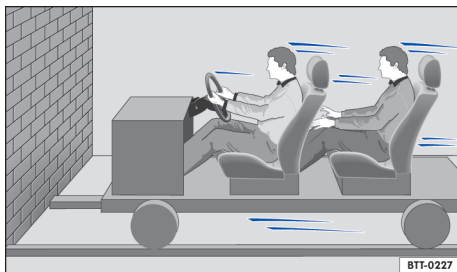

Fig. 33 Um veículo com os ocupantes do veículo sem cintos de segurança está em rota de colisão com um muro.

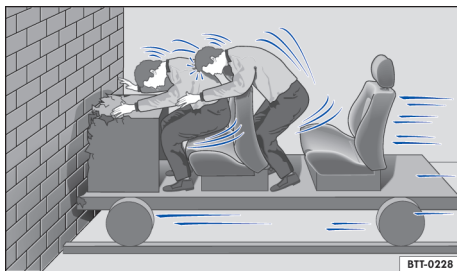

Fig. 34 Um veículo com os ocupantes do veículo sem cintos de segurança colide com um muro.

▶ O princípio físico de um acidente frontal pode ser explicado com facilidade. Assim que o veículo entra em movimento, é criada uma energia de movimento tanto no veículo como nos seus ocupantes denominada "energia cinética" → Fig. 33.

Quanto maior a velocidade e o peso do veículo, mais energia deve ser dissipada em caso de acidente.

A velocidade do veículo, entretanto, é o fator mais significativo. Quando, por exemplo, a velocidade dobra de aproximadamente 25 km/h (15 mph) para aproximadamente 50 km/h (31 mph), a energia cinética é quadruplicada!

A intensidade da "energia cinética" depende em grande parte da velocidade e do peso do veículo e dos seus ocupantes. Com velocidade e peso crescentes, mais energia precisa ser dissipada em caso de um acidente. ▶

Os ocupantes do veículo que não colocaram seus cintos de segurança não estão, portanto, “presos” ao seu veículo. Consequentemente, essas pessoas continuarão a se movimentar com a mesma velocidade do veículo antes do impacto, até algo as detenha! Uma vez que, no presente exemplo, os ocupantes do veículo não estão usando o cinto de segurança, a energia cinética total dos ocupantes do veículo, no caso de uma colisão, somente é dissipada pelo impacto contra o muro → Fig. 34.

A uma velocidade de aproximadamente 30 km/h (19 mph) até aproximadamente 50 km/h (31 mph) em um acidente ocorrem forças atuantes sobre o corpo que podem exceder facilmente uma tonelada (1.000 kg). As forças atuantes sobre o corpo aumentam ainda mais em velocidades maiores.

Este exemplo não se aplica somente a acidentes frontais, mas também a todos os tipos de acidentes e colisões.

O que acontece com os ocupantes do veículo sem cinto de segurança?

📖 **Observe** ⚠️ no início desse capítulo na página 47.

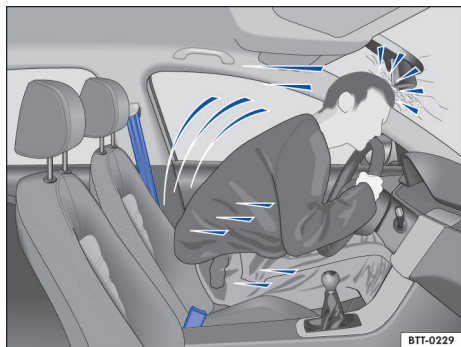

Fig. 35 O condutor sem cinto de segurança é lançado para frente.

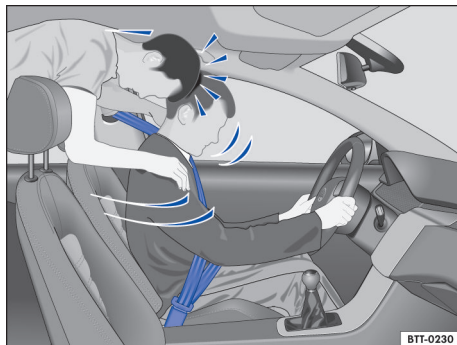

Fig. 36 O passageiro sem cinto de segurança no banco traseiro é lançado para frente sobre o condutor com cinto de segurança.

Muitas pessoas acreditam ser possível segurar o próprio corpo com as mãos em um acidente leve. Errado!

- ◁ Mesmo em velocidades mínimas de impacto, o corpo sofre a ação de forças que não podem mais ser amortecidas com os braços e as mãos. Em caso de um acidente frontal, os ocupantes do veículo sem cinto de segurança são lançados para frente e batem de forma descontrolada em partes do interior do veículo, por exemplo, volante, painel de instrumentos ou para-brisa → Fig. 35.

O sistema de airbag não substitui o cinto de segurança. O acionamento dos airbags proporciona somente uma proteção complementar. Os airbags não são acionados em todos os tipos de acidente. Mesmo quando o veículo estiver equipado com um sistema de airbag, todos os ocupantes do veículo devem estar com cinto de segurança durante toda a condução, inclusive o condutor. Com isso, o perigo de ferimentos graves ou fatais em caso de acidentes é reduzido - independentemente da existência ou não de um airbag para o assento.

Um airbag é acionado somente uma vez. Para obter a melhor proteção possível, os cintos de segurança devem estar sempre colocados corretamente para garantir a proteção mesmo em acidentes sem o acionamento do airbag. Ocupantes do veículo sem cinto de segurança podem ser lançados para fora do veículo e, assim, sofrer ferimentos ainda mais graves ou fatais. ▶

Também é importante que os ocupantes do veículo dos bancos traseiros coloquem os cintos de segurança corretamente, uma vez que são lançados de forma descontrolada pelo interior do veículo em caso de acidente. Um passageiro no banco traseiro sem cinto de segurança colocado é um perigo tanto para si como para o condutor e demais pessoas no veículo → Fig. 36.

Proteger os cintos de segurança

📖 **Observe** ⚠️ no início desse capítulo na página 47.

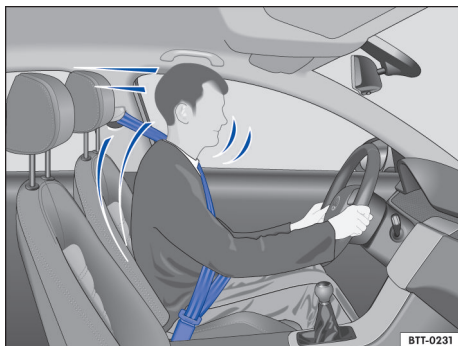

Fig. 37 Condutor protegido pelo cinto de segurança colocado corretamente numa manobra de frenagem súbita.

Os cintos de segurança colocados corretamente podem fazer uma grande diferença. Os cintos de segurança colocados corretamente mantêm os ocupantes na posição correta no banco e reduzem bastante a ação da energia cinética em caso de acidente. Os cintos de segurança também ajudam a impedir movimentos descontrolados que podem resultar em ferimentos graves. Adicionalmente, cintos de segurança corretamente colocados reduzem o perigo de ser lançado para fora do veículo → Fig. 37.

Ocupantes do veículo com cintos de segurança colocados corretamente se beneficiam amplamente do fato de que a energia cinética é absorvida pelos cintos de segurança. A estrutura da parte dianteira do veículo e outras características de segurança passiva do veículo, por exemplo, o sistema de airbag, também asseguram uma redução da ação da energia cinética. Assim, a energia resultante diminui, reduzindo o risco de ferimentos.

Os exemplos descrevem colisões frontais. Os cintos de segurança colocados corretamente também reduzem bastante o risco de ferimentos em todos os demais tipos de acidente. Por esse motivo, os cintos de segurança devem ser colocados antes de cada condução, mesmo quando a intenção for só “dar uma volta no quarteirão”. Verificar se todos os passageiros também estão com os cintos de segurança colocados corretamente.

Estatísticas de acidentes comprovaram que o uso correto dos cintos de segurança diminui consideravelmente o risco de ferimentos e aumenta a chance de sobrevivência em um acidente grave. Além disso, os cintos de segurança corretamente colocados aumentam a proteção ideal dos airbags acionados em caso de acidente. Por esse motivo, o uso do cinto de segurança é prescrito em lei na maioria dos países.

Apesar de o veículo estar equipado com airbags, os cintos de segurança devem ser colocados. Os airbags frontais, por exemplo, são ativados somente em algumas colisões frontais. Os airbags dianteiros não são acionados em colisões frontais leves, colisões laterais leves, colisões traseiras, capotamentos e em acidentes nos quais o valor de acionamento do airbag na unidade de controle não alcança o limite mínimo.

Por esse motivo, colocar sempre os cintos de segurança e observar se todos os passageiros estão com o cinto de segurança colocado corretamente antes do início da condução!

Manuseio dos cintos de segurança

📖 **Observe** ⚠️ no início desse capítulo na página 47.

Lista de controle

Manuseio do cinto de segurança → ⚠️:

- ✓ Verificar regularmente o estado de todos os cintos de segurança.
- ✓ Manter os cintos de segurança limpos.
- ✓ Manter objetos estranhos e líquidos sempre afastados do cadarço do cinto de segurança, da lingueta do cinto de segurança e do engate do fecho do cinto de segurança.
- ✓ Não prensar nem danificar o cinto de segurança e a lingueta do cinto de segurança (por exemplo, ao fechar a porta).

Lista de controle (continuação)

- ✓ Nunca remover, modificar ou reparar o cinto de segurança e os elementos de fixação do cinto de segurança.
- ✓ Colocar sempre o cinto de segurança de forma correta antes de qualquer condução e mantê-lo colocado durante a condução.

Cinto de segurança torcido

Se um cinto de segurança não puder ser retirado com facilidade do direcionador, é possível que o cinto de segurança esteja torcido no interior do revestimento lateral em razão de um retorno muito rápido do cinto:

- Puxar o cinto de segurança totalmente para fora pela lingueta, lentamente e com cuidado.
- Eliminar a torção do cinto de segurança e conduzi-lo lentamente de volta, com a mão.

Mesmo que a torção do cinto de segurança não possa ser eliminada, colocar o cinto de segurança. Nesse caso, a torção não deve se localizar em uma área do cinto de segurança que esteja apoiada diretamente no corpo! Procurar imediatamente uma Concessionária Volkswagen para eliminar a torção.

⚠ ATENÇÃO

O manuseio incorreto do cinto de segurança aumenta o risco de ferimentos graves ou fatais.

- Verificar regularmente os cintos de segurança e as peças integrantes quanto à sua perfeita condição.
- Manter os cintos de segurança sempre limpos.
- Não permitir que o cadarço do cinto de segurança seja prensado, danificado ou que entre em atrito com superfícies afiadas.
- Manter o fecho do cinto de segurança e o engate do fecho do cinto de segurança da lingueta sempre livres de corpos estranhos e de líquidos.

Colocar ou tirar o cinto de segurança

📖 Observe ⚠ no início desse capítulo na página 47.

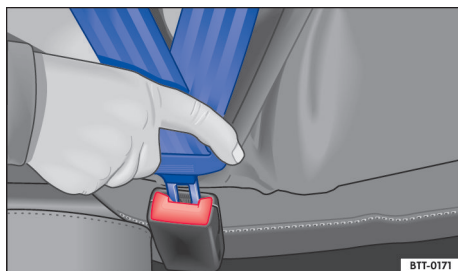

Fig. 38 Introduzir a lingueta do cinto de segurança no fecho do cinto de segurança.



Fig. 39 Soltar a lingueta do cinto de segurança do fecho do cinto de segurança.

Os cintos de segurança colocados corretamente mantêm os ocupantes do veículo numa posição correta de máxima proteção em manobras de frenagem ou acidentes → ⚠.

Em algumas situações de condução, em veículos com proteção pró-ativa dos ocupantes, os cintos de segurança colocados do condutor e do passageiro dianteiro são automaticamente tensionados → Página 56, *Sistema de proteção proativa dos ocupantes do veículo*. Além disso, a folga do cinto de segurança pode ser minimizada .

Colocar o cinto de segurança

Colocar o cinto de segurança antes de qualquer condução.

- Ajustar o banco dianteiro e o apoio para cabeça de forma correta → Página 45.
- Deixar que o encosto do banco traseiro se encaxe na posição vertical → ⚠.

- Puxar o cadarço do cinto de segurança de maneira uniforme sobre o tórax e sobre a região pélvica. Atentar para **não** torcer o cadarço do cinto de segurança → .
- Introduzir a lingueta do cinto de segurança firmemente no fecho do cinto de segurança pertencente ao assento → Fig. 38.
- Realizar um teste de tração no cinto de segurança para verificar o encaixe seguro da lingueta do cinto de segurança no fecho.

Tirar o cinto de segurança

Tirar o cinto de segurança apenas com o veículo parado → .

- Pressionar o botão vermelho no fecho do cinto de segurança → Fig. 39. A lingueta do cinto de segurança salta para fora.
- Com a mão, conduzir o cinto de segurança de volta para que o cadarço do cinto de segurança se enrole mais facilmente, o cinto de segurança não se torça e o revestimento não seja danificado.

ATENÇÃO

Uma posição incorreta do cadarço do cinto de segurança poderá causar ferimentos graves ou fatais em caso de acidente.

- A proteção ideal dos cintos de segurança só é obtida quando o encosto do banco estiver em uma posição vertical e o cinto de segurança estiver colocado corretamente, conforme a estatura do ocupante.
- A retirada do cinto de segurança durante a condução pode ocasionar ferimentos graves ou fatais em caso de acidentes ou manobras de frenagem!

Posição do cadarço do cinto de segurança

 **Observe**  no início desse capítulo na página 47.

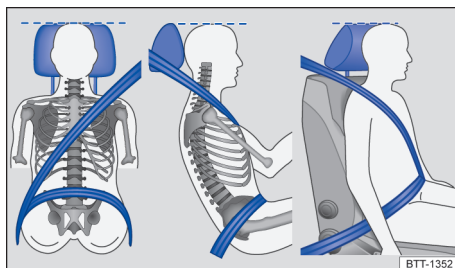

Fig. 40 Posição correta do cadarço do cinto de segurança e ajuste correto do apoio para cabeça.

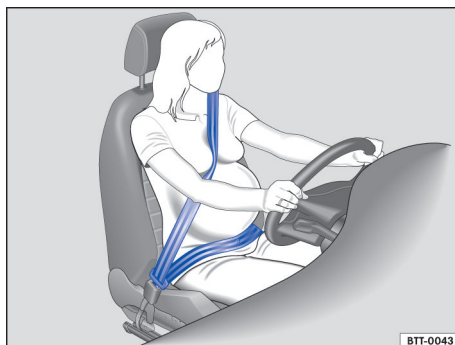

Fig. 41 Posição correta do cadarço do cinto de segurança para mulheres grávidas.

Os cintos de segurança somente oferecem proteção ideal em um acidente e diminuem o risco de ferimentos graves ou fatais com a posição correta do cadarço do cinto de segurança. Além disso, a posição correta do cadarço do cinto de segurança mantém o ocupante do veículo em uma posição de máxima proteção em caso de ativação do airbag. Por esse motivo, usar sempre o cinto de segurança e observar a posição correta do cadarço do cinto de segurança → Fig. 40.

Uma posição incorreta no banco pode causar ferimentos graves ou fatais → Página 45, *Posições no banco.*

Posição correta do cadarço do cinto de segurança

- A faixa superior do cinto de segurança deve passar sempre sobre o centro do ombro e nunca sobre o pescoço, sobre o braço, sob o braço ou por trás das costas.
- A faixa inferior do cinto de segurança deve passar sempre pela região pélvica e nunca sobre o abdome.
- Deixar o cinto de segurança sempre plano e firme sobre o corpo. Se necessário, esticar um pouco o cadarço do cinto de segurança.

Nas **gestantes**, o cinto de segurança deve passar de maneira uniforme sobre o tórax e, tanto quanto possível, em posição plana abaixo da região pélvica, para que não haja pressão abdominal - isto deve ser seguido durante todo o período da gravidez → Fig. 41.

Adequar a posição do cadarço do cinto de segurança à estatura

A posição do cadarço do cinto de segurança pode ser adequada com os seguintes acessórios:

- Regulagem de altura do cinto de segurança dos bancos dianteiros → Página 54.
- Bancos dianteiros com regulagem de altura → Página 45.

⚠ ATENÇÃO

Uma posição incorreta do cadarço do cinto de segurança pode causar ferimentos graves em caso de acidente ou manobras de frenagem ou direção súbitas.

- A proteção ideal dos cintos de segurança só é obtida quando o encosto do banco estiver em uma posição vertical e o cinto de segurança estiver colocado corretamente.
- O próprio cinto de segurança ou um cinto de segurança solto pode causar ferimentos graves se o cinto de segurança se deslocar de partes duras do corpo na direção de partes mais sensíveis, por exemplo, a barriga.
- A faixa superior do cinto de segurança deve passar sobre o centro do ombro e nunca sob o braço ou sobre o pescoço.
- O cinto de segurança deve estar plano e firme sobre a parte superior do corpo.
- A faixa inferior do cinto de segurança deve passar sempre pela frente da região pélvica e nunca sobre o abdômen. O cinto de seguran-

ça deve estar plano e firme sobre a região pélvica. Se necessário, esticar um pouco o cadarço do cinto de segurança.

- A faixa inferior do cinto de segurança deve passar o mais baixo possível pela região pélvica de grávidas e estar plana ao redor da barriga “arredondada”.
- Não torcer o cadarço do cinto de segurança quando colocado.
- Nunca manter o cinto de segurança afastado do corpo com a mão.
- Não conduzir o cadarço do cinto de segurança sobre objetos sólidos ou frágeis, por exemplo, óculos, canetas ou chaves.
- Nunca alterar a posição do cadarço do cinto de segurança por meio de grampos, olhais de retenção ou similares.

i Pessoas que não conseguem a posição ideal do cadarço do cinto de segurança em razão de particularidades físicas devem se informar numa Concessionária Volkswagen ou empresa especializada sobre possíveis instalações especiais para conseguir a proteção ideal dos cintos de segurança e dos airbags. Para isso, a Volkswagen recomenda procurar uma Concessionária Volks- ◀

Regulagem de altura do cinto de segurança

📖 Observe **⚠** no início desse capítulo na página 47.

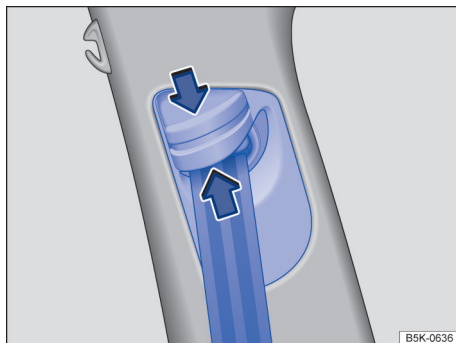

Fig. 42 Ao lado dos bancos dianteiros: regulagem de altura do cinto de segurança. ▶

Com o auxílio da regulagem de altura do cinto de segurança para os bancos dianteiros, é possível regular a posição dos cintos de segurança na área do ombro conforme a estatura para que o cinto possa ser colocado corretamente:

- Pressionar o dispositivo regulador no sentido das setas e mantê-lo pressionado → Fig. 42.
- Deslocar o dispositivo regulador para cima ou para baixo até que o cinto de segurança esteja regulado sobre o meio do ombro → Página 53, *Posição do cadarço do cinto de segurança*.
- Soltar o dispositivo regulador.
- Verificar se o dispositivo regulador foi encaixado puxando o cinto de segurança com um esticão.

ATENÇÃO

Nunca regular a altura do cinto de segurança durante a condução.

Enrolador automático do cinto de segurança, pré-tensionador do cinto de segurança e limitador de força do cinto de segurança

 **Observe**  no início desse capítulo na página 47.

Os cintos de segurança do veículo são parte do conceito de segurança do veículo → Página 57 e são compostos pelas importantes funções a seguir:

Enrolador do cinto de segurança automático

Cada cinto de segurança está equipado com um enrolador do cinto de segurança automático na parte sobre a região do ombro do cinto de segurança. Puxando-se lentamente o cinto de segurança ou em condução normal, é garantida a total liberdade de movimentos na faixa superior do cinto de segurança. Na retirada rápida do cinto de segurança, em freadas súbitas, viagem por montanhas, em curvas e na aceleração, o enrolador automático do cinto, porém, bloqueia o cinto de segurança.

Os cintos de segurança dianteiros colocados podem ser tensionados automaticamente pelo sistema de proteção proativa dos ocupantes do veículo em situações de condução críticas, por exemplo, numa frenagem de emergência ou num

sobresterço/substerço. Se não ocorrer um acidente ou quando a situação de condução crítica tiver passado, ambos os cintos de segurança são soltos novamente. O sistema de proteção proativa dos ocupantes do veículo está novamente preparado para ser acionado → Página 56, *Sistema de proteção proativa dos ocupantes do veículo*.

Pré-tensionadores dos cintos de segurança

Os cintos de segurança para os ocupantes do veículo dos bancos dianteiros e, eventualmente, das extremidades dos bancos traseiros estão equipados com pré-tensionador.

Os pré-tensionadores do cinto de segurança são acionados por sensores e tensionam os cintos de segurança na direção contrária de extração em colisões frontais, laterais e traseiras mais graves. Um cinto de segurança solto é tensionado e, deste modo, pode reduzir o movimento para frente dos ocupantes do veículo e o movimento dos ocupantes do veículo na direção do impacto. O pré-tensionador do cinto de segurança trabalha junto com o sistema de airbag. O pré-tensionador do cinto de segurança não é acionado no caso de um capotamento, se os airbags laterais não são acionados.

Um pó fino poderá ser gerado no acionamento. Isto é perfeitamente normal e não representa risco de incêndio no veículo.

Tensionamento reversível do cinto de segurança (sistema de proteção proativa dos ocupantes do veículo)

Em determinadas situações de condução, é possível que ocorra um tensionamento reversível do cinto de segurança → Página 56, *Sistema de proteção proativa dos ocupantes do veículo*. Exemplos para isso são:



- Frenagem brusca.
- Sobresterço ou substerço.
- Colisões leves.

Limitador de força do cinto de segurança

Um limitador de força do cinto de segurança minimiza a força do cinto de segurança que atua sobre o corpo em caso de acidente.

 No sucateamento do veículo ou de peças individuais do sistema, todas as prescrições de segurança devem ser observadas. Empresas especializadas conhecem estas prescrições → Página 56.

Serviço e descarte dos pré-tensionadores dos cintos de segurança

 **Observe**  no início desse capítulo na página 47.

Em trabalhos no pré-tensionador do cinto de segurança, bem como na remoção e instalação de outras peças do veículo durante reparos, o cinto de segurança pode ser danificado imperceptivelmente. Como consequência, os pré-tensionadores dos cintos de segurança podem não funcionar corretamente em caso de acidente ou sequer funcionar.

Para que a eficácia dos pré-tensionadores dos cintos de segurança não seja prejudicada e as peças desmontadas não causem ferimentos ou contaminem o meio ambiente, as prescrições devem ser observadas. As Concessionárias Volkswagen ou empresas especializadas conhecem essas prescrições.

ATENÇÃO

O tratamento inadequado e até mesmo reparos próprios realizados nos cintos de segurança, enroladores do cinto de segurança automáticos e pré-tensionadores dos cintos de segurança aumentam o risco de ferimentos graves ou fatais. O pré-tensionador do cinto de segurança poderia não ser acionado, apesar de necessário, ou ser acionado inesperadamente.

- Reparos e regulagens, bem como a remoção e instalação de peças nos pré-tensionadores dos cintos de segurança ou nos cintos de segurança só podem ser realizados por uma Concessionária Volkswagen → Página 369.
- Os pré-tensionadores dos cintos de segurança e os enroladores dos cintos de segurança automáticos não podem ser reparados e devem, sim, ser substituídos.

 Os módulos de airbag e os pré-tensionadores dos cintos de segurança podem conter perclorato. Observar as determinações legais no descarte.

Sistema de proteção proativa dos ocupantes do veículo

 **Observe**  no início desse capítulo na página 47.

O sistema proativo de proteção dos ocupantes do veículo é um sistema de assistência que inicia medidas para a proteção dos ocupantes do veículo em situações de perigo, mas não pode evitar uma colisão.

O funcionamento completo do sistema de proteção proativa dos ocupantes do veículo somente é disponibilizado se a função estiver ativa no sistema Infotainment, se não estiver selecionado o perfil de condução e se não houver nenhuma falha de funcionamento → Página 172, → Página 57.

Funções básicas

Dependendo das determinações legais do país e da versão do veículo, podem ser acionadas, em situações críticas de condução, por exemplo, numa frenagem de emergência ou num sobresterço/substerço, as seguintes funções individuais ou em conjunto, a partir de uma velocidade de aproximadamente 30 km/h (19 mph):

- Tensionamento reversível dos cintos de segurança colocados para condutor e passageiro dianteiro.
- Fechamento automático do teto de vidro e dos vidros laterais até uma folga, dependendo da versão.

Dependendo da situação crítica de condução, os cintos de segurança podem ser apertados juntos ou individualmente.

Adicionalmente em veículo com sistema de monitoramento periférico (Front Assist)

Em veículos com sistema de monitoramento periférico (Front Assist) → Página 189, é calculada adicionalmente a probabilidade de um acidente de colisão com o veículo à frente dentro dos limites do sistema. Se reconhecer que existe uma probabilidade de batida adiante ou desencadear uma frenagem brusca, o sistema pode acionar o sistema de proteção proativa dos ocupantes do veículo.

Configuração no sistema Infotainment

Dependendo da versão, no sistema Infotainment podem ser realizadas configurações do sistema de proteção proativa dos ocupantes do veículo com toda a abrangência funcional.

Selecionar o menu **Configurações do veículo** e efetuar as configurações no submenu

Sistema de proteção proativa dos ocupantes do veículo.

Após cada ligação da ignição, a proteção proativa dos ocupantes do veículo é reativada.

A configuração não pode ser operada, se o sistema de proteção proativa dos ocupantes do veículo já tiver sido adequado à definição especial do veículo.

Configuração na seleção do perfil de condução

Em veículos com seleção do perfil de condução, o sistema de proteção proativa dos ocupantes do veículo é adequado às definições especiais de perfil de condução → Página 172.

Limitações de funcionamento

Nas seguintes situações, a proteção proativa dos ocupantes do veículo não está disponível ou está disponível somente com limitações:

- Se houver uma falha de funcionamento no ESC, no pré-tensionador do cinto de segurança → Página 47 ou na unidade de controle do airbag → Página 57.
- Com o ASR desligado ou ESC desligado e em condução em marcha a ré → Página 224.
- Em caso de uma avaria do sistema de monitoramento periférico (Front Assist) → Página 189.

Soluções de problemas

No caso de falha de funcionamento da proteção proativa dos ocupantes do veículo, aparece de modo permanente no display do instrumento combinado o aviso **Proteção proativa dos ocupantes do veículo indisponível** ou **Proteção proativa dos ocupantes do veículo limitada**.

Procurar uma Concessionária Volkswagen ou uma empresa especializada e mandar verificar o sistema.

ATENÇÃO

A tecnologia inteligente da proteção proativa dos ocupantes do veículo não pode ir além dos limites impostos pela física e funciona somente dentro dos limites do sistema. O maior conforto oferecido pela proteção proativa dos ocupantes

do veículo não deve incentivar a colocar a segurança em risco. O sistema não pode evitar uma colisão. O sistema não pode substituir a atenção do condutor.

- Adequar a velocidade e a distância de segurança em relação a veículos à frente sempre às condições de visibilidade, climáticas, da pista e do trânsito.
- O sistema não consegue reconhecer objetos em todos os casos.
- O sistema proativo de proteção dos ocupantes do veículo não reage a pessoas, animais, objetos transversais ou difíceis de reconhecer.
- Objetos refletores, por exemplo, guard-rails, entradas de túneis, chuva forte ou congelamento, podem limitar o funcionamento da proteção proativa dos ocupantes do veículo e, com isso, a identificação do risco de colisão.
- Podem ocorrer acionamentos incorretos do sistema.

ATENÇÃO

A distração do condutor pode causar acidentes e ferimentos.

- Jamais efetuar configurações no sistema Infotainment durante a condução.

Sistema de airbag

Introdução ao tema

O veículo está equipado com um airbag dianteiro para o condutor e outro para o passageiro dianteiro. Os airbags dianteiros podem oferecer proteção adicional para o tórax e para a cabeça do condutor e do passageiro dianteiro, quando o banco, os cintos de segurança, os apoios para cabeça e, para o condutor, o volante estiverem ajustados corretamente e forem utilizados. Os airbags foram desenvolvidos somente para proteção adicional. Os airbags não substituem os cintos de segurança, que devem ser utilizados sempre, mesmo quando os bancos dianteiros estiverem equipados com airbags dianteiros.

ATENÇÃO

Nunca confiar somente no sistema de airbag para se proteger.

- Mesmo quando um airbag é acionado, ele tem somente uma função de proteção adicional.
- O sistema de airbag proporciona proteção máxima com o cinto de segurança colocado corretamente e reduz o risco de ferimentos → Página 47, *Cintos de segurança*.
- Antes da condução, todos os ocupantes do veículo devem assumir sempre a posição correta no banco, colocar corretamente o respectivo cinto de segurança pertencente ao assento e mantê-lo colocado corretamente durante a condução. Isto é válido para todos os passageiros também no tráfego urbano.

ATENÇÃO

Objetos entre os ocupantes do veículo e a área de expansão dos airbags aumentam o risco de ferimentos no acionamento do airbag. Assim, a área de expansão dos airbags seria alterada ou os objetos seriam arremessados contra os corpos dos ocupantes.

- Nunca segurar objetos nas mãos ou carregá-los no colo durante a condução.
- Nunca transportar objetos no banco do passageiro dianteiro. Os objetos podem alcançar a área de expansão dos airbags durante manobras súbitas de frenagem ou de direção e ser arremessados de forma perigosa pelo interior do veículo no acionamento do airbag.
- Pessoas, animais ou objetos não devem estar entre os ocupantes do veículo nos bancos dianteiros, nos assentos laterais do banco traseiro e entre as áreas de expansão dos airbags. Atentar para que isso também seja cumprido por crianças e passageiros.

ATENÇÃO

A função de proteção do sistema de airbag é suficiente para apenas um acionamento dos airbags. Se os airbags tiverem sido acionados, será necessário substituir o sistema.

- Os airbags acionados e as respectivas peças do sistema devem ser substituídos imediatamente por peças novas liberadas pela Volkswagen para este veículo.

- Reparos e modificações no veículo devem ser realizados somente por uma Concessionária Volkswagen ou por uma empresa especializada. As Concessionárias Volkswagen e as empresas especializadas possuem as ferramentas necessárias, aparelhos de diagnóstico, informações de reparo e pessoal qualificado.
- Nunca instalar no veículo peças de airbag desmontadas de veículos em fim de vida ou originárias de reciclagem.
- Nunca alterar quaisquer componentes do sistema de airbag.

ATENÇÃO

Um pó fino e vapor de água poderão ser gerados no acionamento dos airbags. Isto é perfeitamente normal e não representa risco de incêndio no veículo.

- O pó fino pode irritar a pele e a mucosa dos olhos bem como ocasionar dificuldades respiratórias, especialmente em pessoas que sofrem ou sofreram de asma ou outras limitações na condição respiratória. Para reduzir os problemas respiratórios, descer do veículo ou abrir os vidros ou as portas para respirar ar fresco.
- No contato com o pó, lavar as mãos e o rosto com sabonete suave e água antes da próxima refeição.
- Não deixar o pó entrar em contato com os olhos ou com ferimentos não cicatrizados.
- Enxaguar os olhos com água se houver contato com o pó.

ATENÇÃO

Produtos de limpeza com solventes tornam a superfície do módulo do airbag porosa. No caso de um acidente com acionamento do airbag, as peças de plástico que se soltam podem causar ferimentos graves.

- Nunca tratar o painel de instrumentos e a superfície do módulo do airbag com produtos de limpeza com solventes.



Tipo de sistema de airbag frontal do passageiro dianteiro

Observe  no início desse capítulo na página 58.



A Volkswagen oferece dois sistemas diferentes do airbag frontal do passageiro dianteiro.

Dependendo da versão, pode ser instalado um **Sistema de airbag** ou um **Sistema de airbag com ativação do airbag frontal do passageiro dianteiro**.

Sistema de airbag

O airbag frontal do passageiro dianteiro apenas é desligado por uma empresa especializada.



Sinais do sistema de airbag:

- Airbag frontal do passageiro dianteiro no painel de instrumentos.
- Luz de controle  no display do instrumento combinado.
- Luz de controle PASSENGER AIR BAG OFF .
- Luz de controle PASSENGER AIR BAG ON .

Sistema de airbag com desativação do airbag frontal do passageiro dianteiro

O airbag frontal do passageiro dianteiro é desligado manualmente por um interruptor acionado por chave → Página 63.

Sinais do sistema de airbag com desativação do airbag frontal do passageiro dianteiro:

- Airbag frontal do passageiro dianteiro no painel de instrumentos.
- Luz de controle  no display do instrumento combinado.
- Luz de controle PASSENGER AIR BAG OFF  no console central.
- Luz de controle PASSENGER AIR BAG ON  no console central.
- Interruptor acionado no lado do passageiro dianteiro lateral ao painel de instrumentos (apenas visível com a porta do passageiro dianteiro aberta).

Luz de controle

Observe  no início desse capítulo na página 58.

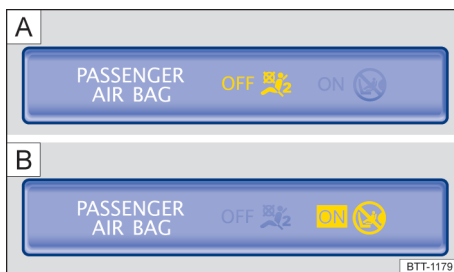







Fig. 43 Na parte superior do console central: luz de controle para o airbag frontal do passageiro dianteiro desligado [A] ou luz de controle para o airbag frontal do passageiro dianteiro ligado [B].

 A luz de controle amarela no display do instrumento combinado se acende brevemente após ligar a ignição para o teste de funcionamento e se apaga após alguns segundos.

OFF  Airbag frontal do passageiro dianteiro desligado. A luz de controle amarela no console central se acende permanentemente → Fig. 43 [A].

ON  Airbag frontal do passageiro dianteiro ligado. A luz de controle amarela no console central se apaga de modo autônomo cerca de 60 segundos após ligar a ignição ou após ligar o airbag frontal do passageiro dianteiro com o interruptor acionado pela chave → Fig. 43 [B].

Se, estando o airbag frontal do passageiro dianteiro **desligado**, a luz de controle PASSENGER AIR BAG OFF  na parte superior do console central **não se acender permanentemente** ou se acender juntamente com a luz de controle  no display do instrumento combinado, pode haver uma falha no sistema de airbag → .

ATENÇÃO

Quando há avarias no sistema de airbag, é possível que ele seja acionado de forma imperfeita, não seja acionado ou seja acionado inesperadamente, o que pode causar ferimentos graves ou fatais.

- O sistema de airbag deve ser verificado imediatamente por uma Concessionária Volkswagen.
- Nunca montar uma cadeira de criança no banco do passageiro dianteiro ou remover a cadeira de criança existente! O airbag frontal do passageiro dianteiro pode ser acionado em um acidente apesar das avarias.

O airbag frontal do passageiro dianteiro foi desligado.

- Testar se o airbag frontal do passageiro dianteiro deve permanecer desligado, por exemplo, ao utilizar uma cadeira de criança no banco do passageiro dianteiro.



ON Airbag frontal do passageiro dianteiro ligado

A luz de controle amarela se acende para o airbag frontal do passageiro dianteiro ligado cerca de 60 segundos após ligar a ignição ou após ligar o airbag frontal do passageiro dianteiro com o interruptor acionado por chave.

O airbag frontal do passageiro dianteiro foi ligado.

- Testar se o airbag frontal do passageiro dianteiro deve permanecer ligado.

Soluções de problemas

 **Observe**  no início desse capítulo na página 58.

Sistema de airbag ou pré-tensionador do cinto de segurança avariado

A luz de controle amarela se acende permanentemente. Além disso, uma mensagem pode ser exibida no display do instrumento combinado.

Em pelo menos um airbag ou pré-tensionador do cinto de segurança foi reconhecida uma falha de funcionamento.

- Procurar uma Concessionária Volkswagen ou uma empresa especializada.
- Mandar verificar o sistema de airbag e pré-tensionador do cinto de segurança.

Sistema de airbag ou pré-tensionador do cinto de segurança com aparelho de diagnóstico desligado

A luz de controle amarela se acende após ligar a ignição por cerca de quatro segundos e pisca a seguir por cerca de doze segundos. Além disso, uma mensagem pode ser exibida no display do instrumento combinado.

Pelo menos um airbag ou pré-tensionador do cinto de segurança foi desligado por uma unidade de diagnóstico.

- Procurar uma Concessionária Volkswagen ou uma empresa especializada.
- Mandar verificar se o sistema de airbag ou o pré-tensionador do cinto de segurança devem permanecer desligado.

OFF Airbag frontal do passageiro dianteiro desligado

A luz de controle amarela se acende permanentemente para o airbag frontal do passageiro dianteiro desligado.

Descrição e função dos airbags

 **Observe**  no início desse capítulo na página 58.

O airbag pode proteger os ocupantes do veículo em um acidente, amortecendo o movimento dos ocupantes em colisões frontais e laterais na direção do impacto.

Todo airbag acionado é inflado por um gerador de gás. Com isso, as respectivas coberturas do airbag se rompem e os airbags se abrem com grande força em milésimos de segundo em suas áreas de expansão. O airbag inflado, ao amortecer os ocupantes do veículo com o cinto de segurança colocado, deixa escapar o gás contido para aparar e segurar os ocupantes do veículo. Com isso, é possível reduzir o risco de ferimentos graves e fatais. Outros ferimentos como inchaços, contusões, queimaduras e esfolamentos de pele pelo airbag ativado não podem ser excluídos. Na inflação do airbag acionado também pode ocorrer calor de atrito.

Os airbags não proporcionam proteção para os braços e para as partes inferiores do corpo. Exceção: em veículos com airbag para joelhos, a área do joelho do condutor é protegida.

Os fatores mais importantes para o acionamento do airbag são o tipo do acidente, o ângulo do impacto, a velocidade do veículo e a característica 

do objeto com o qual o veículo colide. Portanto, os airbags não são acionados em todos os danos visíveis ao veículo.

O acionamento do sistema de airbag depende da relação de desaceleração do veículo causada pelo impacto, que é registrada por uma unidade de controle eletrônica. Se o valor da relação de desaceleração estiver abaixo do valor referencial programado na unidade de controle, os airbags não serão acionados apesar de um possível dano sério causado por um acidente. O dano no veículo, os custos de reparo ou até a ausência de danos no veículo em um acidente não são necessariamente um sinal de que o acionamento do airbag tenha sido necessário. Uma vez que as diversas situações de uma colisão podem variar consideravelmente, é impossível definir uma faixa de velocidade do veículo e valores referenciais. Assim, não é possível cobrir todas as formas imagináveis de impacto e de ângulos de impacto que ocasionariam um acionamento dos airbags. Os fatores importantes para o acionamento dos airbags são, entre outros, a constituição do objeto (rígido ou macio) com o qual o veículo se choca, o ângulo do impacto e a velocidade do veículo.





Os airbags servem somente como complemento aos cintos de segurança automáticos de três pontos em algumas situações de acidente em que a desaceleração do veículo é suficientemente alta para acionar os airbags. Os airbags são acionados somente uma vez e apenas sob determinadas condições. Os cintos de segurança estão sempre prontos para proporcionar proteção em situações nas quais os airbags não sejam acionados ou se já tiverem sido acionados. Por exemplo, quando o veículo colide com outro veículo ou quando ele é atingido por outro veículo após a primeira colisão.

O sistema de airbag é parte do conceito global de segurança passiva do veículo. A melhor proteção possível do sistema de airbag só pode ser obtida pela ação conjunta com os cintos de segurança corretamente colocados e uma posição correta no banco  → Página 45.

Componentes do conceito de segurança do veículo

O conjunto dos seguintes equipamentos de segurança do veículo forma o conceito de segurança do veículo para reduzir o risco de ferimentos graves e fatais. Dependendo da versão, é possível

que algumas versões não estejam instaladas no veículo ou até que não estejam disponíveis em alguns mercados.

- Cintos de segurança otimizados em todos os assentos.
- Pré-tensionador do cinto de segurança do condutor e do passageiro dianteiro e, se for o caso, nos assentos externos do banco traseiro.
- Limitador de força do cinto de segurança para o condutor e o passageiro dianteiro e, se for o caso, nos assentos laterais do banco traseiro.
- Regulagem de altura do cinto de segurança dos bancos dianteiros.
- Luz de advertência  e, se necessário, indicador de status do cinto.
- Airbags dianteiros do condutor e do passageiro dianteiro.
- Airbags laterais do condutor, do passageiro dianteiro e, se for o caso, dos assentos laterais do banco traseiro.
- Airbags para cabeça à esquerda e à direita.
- Se for o caso, airbag para joelhos para o condutor.
- Luz de controle do airbag .
- Luz de controle PASSENGER AIR BAG OFF  na parte superior do console central.
- Luz de controle PASSENGER AIR BAG ON  na parte superior do console central.
- Unidades de controle e sensores.
- Apoios para cabeça otimizados para colisões traseiras e com altura ajustável.
- Coluna da direção ajustável.
- Se for o caso, pontos de ancoragem para cadeiras de criança nos assentos laterais do banco traseiro e no banco do passageiro dianteiro.
- Se for o caso, pontos de fixação para o cinto de fixação superior (Top Tether) para cadeiras de criança.

Situações em que os airbags dianteiros, para joelhos, laterais e para cabeça não são acionados:

- Ignição desligada na colisão.
- Retardamento medido na colisão baixo demais na dianteira do veículo para unidade de controle.
- Colisão lateral leve.
- Colisão traseira.

- Capotamento do veículo.
- Velocidade de impacto menor que o valor de referência necessário na unidade de controle. ◀

Airbags frontais

📖 **Observe** ⚠️ no início desse capítulo na página 58.

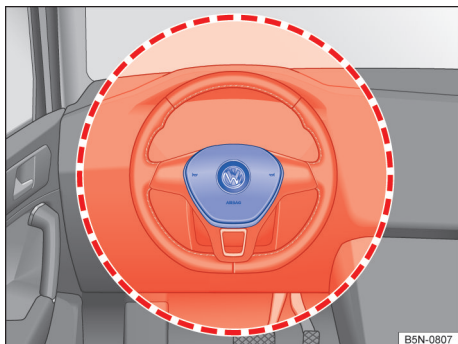

Fig. 44 Local de instalação e área de expansão do airbag frontal do condutor.

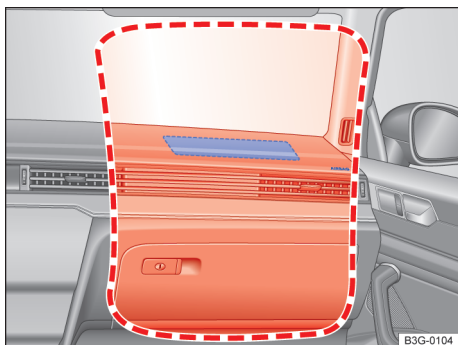

Fig. 45 Local de instalação e área de expansão do airbag frontal do passageiro dianteiro.

O sistema de airbag dianteiro proporciona, em complemento aos cintos de segurança, uma proteção adicional para a área da cabeça e do tórax do condutor e do passageiro dianteiro em colisões frontais em acidentes com maior gravidade. É necessário manter sempre a maior distância possível do airbag dianteiro → Página 45, *Posições no banco*. Assim, os airbags dianteiros podem se inflar totalmente em caso de expansão e proporcionar, deste modo, sua máxima proteção.

O airbag frontal do condutor se encontra no volante → Fig. 44 e o airbag frontal do passageiro dianteiro no painel de instrumentos → Fig. 45. Os locais de instalação dos airbags estão identificados pela inscrição “AIRBAG”.

As áreas emolduradas em vermelho são cobertas pelos airbags dianteiros ativados (área de expansão). Por esse motivo, nunca podem ser colocados ou fixados objetos nessas áreas → ⚠️. As peças de montagem instaladas de fábrica não são cobertas pelos airbags dianteiros do condutor e do passageiro.

⚠️ PERIGO

A expansão de um airbag acionado se realiza em frações de segundos e com velocidade muito alta.

- Deixar as áreas de expansão dos airbags dianteiros sempre livres.
- Nunca fixar objetos nas tampas, bem como na área de expansão dos módulos dos airbags, por exemplo, porta-copos ou suportes de telefone.
- Não deve haver outras pessoas, animais ou objetos entre os ocupantes do veículo dos bancos dianteiros e as áreas de expansão dos airbags. Atentar para que isso também seja cumprido por crianças e passageiros.
- Não fixar objetos, por exemplo, aparelhos móveis de navegação, no para-brisa acima do airbag frontal do passageiro dianteiro.
- Não colar, revestir ou processar de outra forma a placa de estofamento do volante e a superfície espumada do módulo do airbag frontal do passageiro dianteiro no painel de instrumentos.

⚠️ ATENÇÃO

Os airbags frontais se inflam diante do volante → Fig. 44 e do painel de instrumentos → Fig. 45.

- Segurar o volante durante a condução sempre com as duas mãos lateralmente na borda externa: posição de nove horas e três horas.
- Ajustar o banco do condutor de modo que haja no mínimo 25 cm de espaço entre o tórax e o centro do volante. Se este pré-requisito não puder ser atendido em razão de particularidades físicas, entrar obrigatoriamente em contato com uma Concessionária Volkswagen. ▶

- Ajustar o banco do passageiro dianteiro de modo que exista a maior distância possível entre o passageiro dianteiro e o painel de instrumentos.

Desligar e ligar o airbag frontal do passageiro dianteiro

📖 Observe ⚠️ no início desse capítulo na página 58.



Fig. 46 No painel de instrumentos no lado do passageiro dianteiro: interruptor acionado pela chave para desligar e ligar o airbag do passageiro dianteiro.

Ao fixar uma cadeira de criança voltada pra trás no banco do passageiro dianteiro, o airbag frontal do passageiro dianteiro precisa ser desligado!

Ligar o airbag frontal do passageiro dianteiro

- Desligar a ignição.
- Abrir a porta do lado do passageiro dianteiro.
- Remover a chave de emergência da chave do veículo → Página 81.
- Inserir a haste da chave de emergência no interruptor acionado pela chave no painel de instrumentos → Fig. 46 até a segunda resistência. Então, a haste da chave é introduzida aproximadamente até a metade no interruptor acionado pela chave → ①.
- Girar a haste da chave sem muito esforço para a posição ON.
- Retirar a haste da chave do interruptor acionado pela chave e inserir a chave de emergência de volta na chave do veículo → ①.
- Fechar a porta do lado do passageiro dianteiro.
- Verificar se, com a ignição ligada, a luz de controle PASSENGER AIR BAG OFF na parte superior do console central *não* se acende → Página 59.

Desligar o airbag frontal do passageiro dianteiro

- Desligar a ignição.
- Abrir a porta do lado do passageiro dianteiro.
- Remover a chave de emergência da chave do veículo → Página 81.
- Inserir a haste da chave no interruptor acionado pela chave no painel de instrumentos → Fig. 46 até a segunda resistência. Então, a haste da chave é introduzida aproximadamente até a metade no interruptor acionado pela chave → ①.
- Girar a haste da chave sem muito esforço para a posição OFF.
- Retirar a haste da chave do interruptor acionado pela chave e inserir a chave de emergência de volta na chave do veículo → ①.
- Fechar a porta do lado do passageiro dianteiro.
- A luz de controle PASSENGER AIR BAG OFF na parte superior do console central se acende permanentemente com a ignição ligada → Página 59.

Característica de reconhecimento para o airbag frontal do passageiro dianteiro desligado

Um airbag do passageiro dianteiro desligado é mostrado **apenas** pela luz de controle permanentemente acesa PASSENGER AIR BAG OFF (OFF) está permanentemente acesa em amarelo) → Página 59.

Se a luz de controle PASSENGER AIR BAG OFF **não permanentemente** ou junto com a luz de controle do instrumento combinado, nenhum sistema de retenção para crianças poderá ser montado sobre o banco do passageiro dianteiro por motivos de segurança. O airbag frontal do passageiro dianteiro poderia ser acionado em um acidente.

⚠️ ATENÇÃO

O airbag frontal do passageiro dianteiro só pode ser desligado em casos especiais.

- Ligar e desligar o airbag frontal do passageiro dianteiro somente com a ignição desligada para evitar danos ao sistema de airbag.
- A responsabilidade pela posição correta do interruptor acionado pela chave é do condutor.

- Desligar o airbag frontal do passageiro dianteiro somente quando, em casos excepcionais, houver uma cadeira de criança fixada no banco do passageiro dianteiro.
- Ligar novamente o airbag frontal do passageiro dianteiro assim que a cadeira de criança não estiver mais sendo usada no banco do passageiro dianteiro.

⚠ ATENÇÃO

Não deixar a chave de emergência inserida no interruptor acionado pela chave durante a condução.

- A vibração pode girar involuntariamente a chave de emergência no interruptor acionado pela chave e, se for o caso, acionar o airbag frontal do passageiro dianteiro.
- Com isso, o airbag frontal do passageiro dianteiro pode ser acionado inesperadamente e pode causar ferimentos graves ou fatais.

! NOTA

Ao ser girada, uma haste da chave não inserida o suficiente pode danificar o interruptor acionado pela chave.

! NOTA

Não deixar a chave de emergência inserida no interruptor acionado pela chave, pois isso pode causar danos no revestimento da porta, no painel de instrumentos, no interruptor acionado pela chave e na chave de emergência ao fechar a porta do passageiro dianteiro.

Airbags laterais

📖 Observe ⚠ no início desse capítulo na página 58.

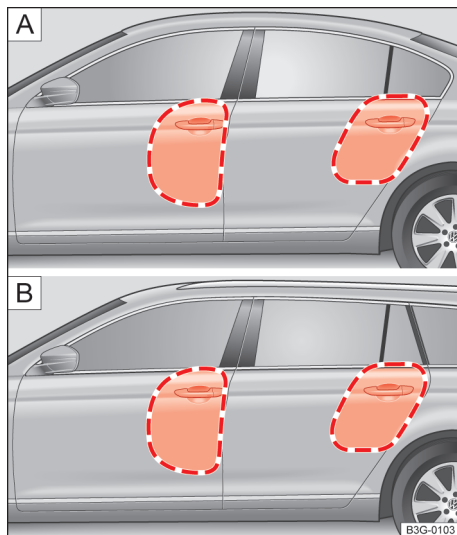

Fig. 47 No lado esquerdo do veículo: áreas de expansão do airbag lateral.



Fig. 48 Lateralmente no banco dianteiro: local de instalação e área de expansão dos airbags laterais

Dependendo da versão, há airbags laterais instalados para os assentos dianteiros e traseiros laterais.

- Os airbags laterais para os bancos dianteiros encontram-se nos estofamentos externos dos encostos do banco do condutor e do banco do passageiro dianteiro → Fig. 48.
- Se for o caso, os airbags laterais dos bancos laterais traseiros se encontram nos estofamentos laterais dos respectivos encostos dos bancos traseiros.

Os locais de instalação dos airbags laterais estão identificados pela inscrição “AIRBAG”.

As áreas destacadas em vermelho são cobertas pelos airbags frontais acionados (área de expansão) → Fig. 47 e → Fig. 48. Por esse motivo, nunca podem ser colocados ou fixados objetos nessas áreas → ▲.

Em caso de uma colisão lateral, os airbags laterais são acionados no lado da colisão, reduzindo, assim, o risco de ferimentos dos ocupantes do veículo da parte do veículo voltada para a colisão.

⚠ ATENÇÃO

A expansão de um airbag acionado se realiza em frações de segundos e com velocidade muito alta.

- Deixar as áreas de expansão dos airbags laterais sempre livres.
- Pessoas, animais ou objetos não devem estar entre os ocupantes do veículo nos bancos dianteiros, nos assentos laterais do banco traseiro e entre as áreas de expansão dos airbags. Atentar para que isso também seja cumprido por crianças e passageiros.
- Pendurar somente trajes leves no gancho para roupas do veículo. Não deixar objetos pesados ou com cantos vivos em bolsas.
- Não montar acessórios nas portas.
- Aplicar somente revestimentos de banco ou de proteção que estejam expressamente liberados para o uso no veículo. Caso contrário, o airbag lateral pode não se inflar em um acionamento.

⚠ ATENÇÃO

O manuseio incorreto do banco do condutor e do banco do passageiro dianteiro pode impedir o funcionamento correto dos airbags laterais e causar ferimentos graves.

- Nunca remover os bancos dianteiros do veículo ou modificar peças deles.

- Se forças excessivamente altas forem aplicadas sobre os apoios laterais do encosto do banco, os airbags laterais podem não ser acionados corretamente, não ser acionados ou ser acionados acidentalmente.
- Danos nos revestimentos originais dos bancos ou nas costuras da área do módulo dos airbags laterais devem ser verificados imediatamente por uma Concessionária Volkswagen.

Airbags para cabeça

📖 Observe ▲ no início desse capítulo na página 58.

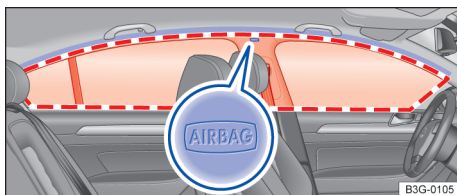

Fig. 49 No lado esquerdo do veículo (Passat): local de instalação e área de expansão do airbag para cabeça.



Fig. 50 No lado esquerdo do veículo (Passat Variant): local de instalação e área de expansão do airbag para cabeça.

Dependendo da versão, há airbags para cabeça instalados no lado do condutor e no lado do passageiro dianteiro no interior do veículo acima das portas → Fig. 49, → Fig. 50.

Os locais de instalação dos airbags para cabeça estão identificados pela inscrição “AIRBAG”.

A área destacada em vermelho é coberta pelo airbag para cabeça acionado (área de expansão) → Fig. 49 e → Fig. 50. Por esse motivo, nunca podem ser colocados ou fixados objetos nessa área → ▲.

Em caso de colisão lateral, o airbag para cabeça é acionado no lado da colisão.

Em caso de colisões laterais, os airbags para cabeça reduzem o risco de ferimentos dos ocupantes do veículo dos bancos dianteiros e dos assentos laterais do banco traseiro, na parte do corpo voltada para o acidente.

⚠ ATENÇÃO

A expansão de um airbag acionado se realiza em frações de segundos e com velocidade muito alta.

- Deixar as áreas de expansão dos airbags para cabeça sempre livres.
- Nunca fixar objetos na cobertura nem na área de expansão do airbag para cabeça.
- Pessoas, animais ou objetos não devem estar entre os ocupantes do veículo nos bancos dianteiros, nos assentos laterais do banco traseiro e entre as áreas de expansão dos airbags. Atentar para que isso também seja cumprido por crianças e passageiros.
- Pendurar somente trajes leves no gancho para roupas do veículo. Não deixar objetos pesados ou com cantos vivos em bolsas.
- Não montar acessórios nas portas.
- Não instalar cortinas de proteção solar nos vidros laterais que não estejam expressamente liberadas para utilização no respectivo veículo.
- Virar o para-sol para os vidros laterais somente quando nenhum objeto estiver fixado no para-sol, por exemplo, canetas ou comandos de abertura de portão de garagem.

Airbag para joelhos

📖 Observe ⚠ no início desse capítulo na página 58.

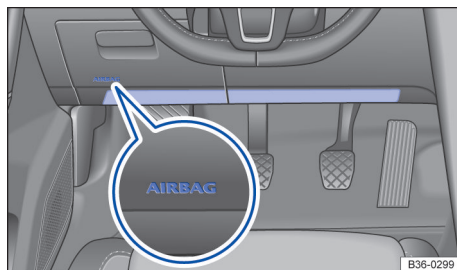

Fig. 51 No lado do condutor: local de instalação do airbag para joelhos.

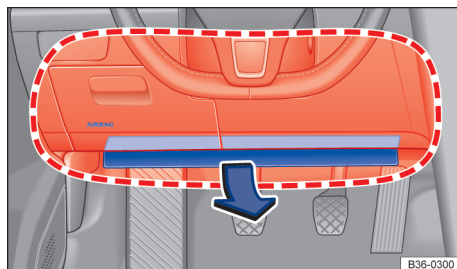

Fig. 52 No lado do condutor: área de expansão do airbag para joelhos.

Dependendo da versão, há um airbag para joelhos instalado no lado do condutor, na parte inferior do painel de instrumentos.

◀ O local de instalação dos airbags para joelhos está identificado pela inscrição "AIRBAG" → Fig. 51.

A área destacada em vermelho é coberta pelo airbag para joelhos acionado (área de expansão) → Fig. 52. Por esse motivo, nunca podem ser colocados ou fixados objetos nessa área → ⚠.

⚠ ATENÇÃO

A expansão de um airbag acionado se realiza em frações de segundos e com velocidade muito alta.

- Nunca utilizar objetos, por exemplo, chaves, que possam entrar na área de expansão do airbag para joelhos.
- Nunca fixar objetos na cobertura nem na área de expansão do airbag para joelhos. ▶

- O airbag para joelhos se expande diante dos joelhos do condutor. Ajustar o banco do condutor de maneira que haja ao menos 10 cm de espaço entre os joelhos e o local de instalação do airbag para joelhos. Se este pré-requisito não puder ser atendido em razão de particularidades físicas, entrar obrigatoriamente em contato com uma Concessionária Volkswagen.

- Nunca colocar o cinto em diversas crianças em uma cadeira de criança.
- Em nenhuma hipótese, levar crianças ou bebês no colo.
- Nunca deixar crianças sozinhas na cadeira de criança.
- Nunca permitir que crianças sejam transportadas no veículo sem proteção, que elas se levantem, fiquem ajoelhadas nos bancos ou que elas assumam uma posição sentada incorreta durante a condução. Isso vale principalmente para as crianças que são transportadas no banco do passageiro dianteiro. Em caso de acidente, as crianças podem ferir outras pessoas gravemente ou correr risco de vida.
- Para a proteção máxima da cadeira de criança, é muito importante o sentido correto do cinto de segurança. Observar obrigatoriamente as indicações do fabricante da cadeira de criança sobre a posição correta do cadarço do cinto de segurança. Cintos de segurança colocados incorretamente podem causar ferimentos mesmo em pequenos acidentes.
- Após um acidente, substituir a cadeira de criança submetida a esforços, uma vez que podem ter ocorrido danos imperceptíveis.

Transporte seguro de crianças

Introdução ao tema

As cadeiras de criança reduzem o risco de lesão em um acidente. Transportar crianças sempre nas cadeiras de criança!

Observar:

- As cadeiras de criança são divididas em grupos de acordo com o tamanho, a idade e o peso da criança.
- A fixação das cadeiras de criança no veículo pode ser realizada com diferentes sistemas de fixação.

Por motivos de segurança, as cadeiras de criança sempre devem ser montadas nos bancos traseiros → Página 69, *Instalação e utilização das cadeiras de criança*.

A Volkswagen recomenda utilizar cadeiras de criança do programa de acessórios da Volkswagen. Essas cadeiras de criança foram projetadas e verificadas para o uso em veículos Volkswagen.

ATENÇÃO

Crianças desprotegidas ou não suficientemente protegidas podem sofrer ferimentos graves ou fatais. Observar o seguinte:

- Crianças de até doze anos de idade ou com menos de 150 cm de altura não devem ser transportadas durante a condução sem cadeiras de criança adequadas. Observar as prescrições específicas do país que sejam diferentes.
- Proteger as crianças sempre com uma cadeira de criança adequada. As cadeiras de criança devem corresponder ao tamanho, idade e peso da criança.

ATENÇÃO

A utilização incorreta da cadeira de criança integrada pode ocasionar lesões graves ou fatais.

- O cinto de segurança do banco do veículo pode causar ferimentos na barriga e na região do pescoço, devido a uma posição incorreta do cadarço do cinto de segurança.
- Colocar sempre o cinto de segurança da maneira correta em crianças e certificar-se de que elas assumam uma posição sentada correta.
- Alterações na cadeira de criança integrada só podem ser executadas por uma empresa especializada.
- Permitir a substituição de peças do banco, se as peças do banco estiverem danificadas ou tiverem sido forçadas durante um acidente.

NOTA

Observar as indicações e informações para veículos da homologação N1 → Página 380, *Informações úteis sobre veículos da homologação N1 (veículos utilitários leves)*.

Tipos de cadeiras de criança

📖 Observe ⚠️ e ⓘ no início desse capítulo na página 67.



Fig. 53 Exemplo de representação de cadeiras de criança.

Utilizar somente cadeiras de criança que são oficialmente aprovadas e adequadas para a criança.

Normas para as cadeiras de criança

Para as cadeiras de criança aplicam-se na União Europeia as normas ECE-R 44 ou ECE-R 129¹⁾. Ambos os regulamentos são válidos paralelamente. Cadeiras de criança verificadas de acordo com essas normas possuem o selo de aprovação ECE de cor laranja. O selo de aprovação ECE pode conter as seguintes informações sobre a cadeira de criança:

- Classes de peso.
- Classe de tamanho.
- Categoria de aprovação (universal, semiuniversal, específica do veículo ou i-Size).
- Número de aprovação.

Nas cadeiras de criança aprovadas conforme a ECE-R 44, o número de aprovação de oito dígitos no selo de aprovação ECE precisa começar com 03 ou 04. Isso indica que a cadeira está liberada. Cadeiras de criança mais antigas, cujo número de aprovação começa com 01 ou 02, não estão liberadas.

Cadeiras de criança por classes de peso

Classe	Peso da criança
Grupo 0	até 10 kg
Grupo 0+	até 13 kg
Grupo 1	9 até 18 kg

Classe	Peso da criança
Grupo 2	15 até 25 kg
Grupo 3	22 até 36 kg

- **Classe de peso 0/0+:** do nascimento até a idade de aproximadamente 18 meses, são adequados os bebês-conforto voltados para trás → Fig. 53 do grupo 0/0+ ou 0/1.
- **Classe de peso 1:** depois de atingir o limite de peso, são adequadas cadeiras de crianças do grupo 1 (até cerca de quatro anos) e do grupo 1/2 (até cerca de sete anos) com sistema de cinto de segurança integrado.
- **Classes de peso 2/3:** os grupos 2 e 3 incluem cadeiras de criança com encosto das costas e assentos de elevação sem encosto das costas. As cadeiras de criança com encosto das costas oferecem, através de uma posição integrada do caderço do cinto de segurança e dos estofados laterais, uma melhor proteção do que os assentos de elevação sem encosto das costas. A Volkswagen recomenda utilizar cadeiras de criança com encosto das costas. Cadeiras de criança do grupo 2 são adequadas para a faixa etária de aproximadamente até sete anos de idade, as cadeiras de criança do grupo 3 a partir de aproximadamente sete anos.

Nem toda criança cabe na cadeira de criança do seu grupo de peso. Da mesma forma, nem toda cadeira de criança cabe em todo veículo. Verificar sempre se a criança cabe corretamente na cadeira de criança e se a cadeira de criança pode ser fixada de forma segura no veículo.

Cadeiras de criança por categorias de aprovação

As cadeiras de criança podem possuir uma categoria de aprovação universal, semiuniversal, específica do veículo (todas de acordo com a norma ECE-R 44) ou i-Size (de acordo com a norma ECE-R 129).

¹⁾ A norma ECE-R 129 ainda não foi implementada em todos os países pelas autoridades estatais.

- **Universal:** cadeiras de criança com aprovação universal estão aprovadas para serem instaladas em todos os veículos. Não é necessária uma lista de modelos. Na aprovação universal para ISOFIX, a cadeira de criança deve ser fixada adicionalmente com um cinto de fixação superior (Top Tether).
- **Semiuniversal:** uma aprovação semiuniversal requer, além dos requisitos normais da aprovação universal, dispositivos de segurança para fixar a cadeira de criança que exigem testes adicionais. As cadeiras de criança com a aprovação semiuniversal possuem uma lista de modelos, na qual deve estar contido o veículo.
- **Específica do veículo:** uma aprovação específica do veículo requer, para cada modelo de veículo, um teste dinâmico da cadeira de criança, feito separadamente. As cadeiras de criança com aprovação específica do veículo também possuem uma lista de modelos.
- **i-Size:** cadeiras de criança com a aprovação i-Size devem atender às exigências prescritas na norma ECE-R 129, em relação à instalação e à segurança. Você pode saber quais cadeiras de criança estão aprovadas para esse veículo de acordo com i-Size junto ao fabricante de cadeiras de criança.

Instalação e utilização das cadeiras de criança

📖 Observe ⚠️ e 🕒 no início desse capítulo na página 67.



Fig. 54 Representação esquemática: etiqueta de air-bag no para-sol.

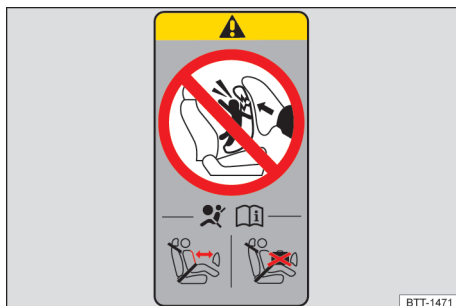

Fig. 55 Representação esquemática: etiqueta de air-bag na coluna B.

Especificações específicas de países

Em relação à utilização de cadeiras de criança e às suas possibilidades de fixação, vigoram prescrições e determinações legais divergentes nos diversos países. O transporte de crianças no banco do passageiro dianteiro não é permitido em todos os países. Prescrições e determinações legais têm prioridade sobre as descrições neste Manual de instruções.

Orientação sobre a instalação de uma cadeira de criança

◀ Na instalação de uma cadeira de criança, observar as seguintes orientações gerais. Elas são válidas para todos os sistemas de fixação das cadeiras de criança.

- Ler e observar as instruções do fabricante da cadeira de criança → ⚠️.
- Montar a cadeira de criança preferencialmente no banco traseiro atrás do passageiro dianteiro para que as crianças possam desembarcar pelo lado da calçada.
- Ajustar a altura do cinto de segurança para a posição mais alta.
- Para montar uma cadeira de criança voltada para trás no banco do passageiro dianteiro, desligar o airbag frontal do passageiro dianteiro.
- Em caso de montagem sobre o banco do passageiro dianteiro, empurrar o banco do passageiro dianteiro totalmente para trás e posicionar na posição mais alta. Colocar o encosto do banco na posição vertical → Página 45.
- Deixar sempre espaço livre suficiente em volta da cadeira de criança. Se for o caso, ajustar o banco em frente à cadeira de criança. Observar ▶

e seguir sem falta a posição correta do banco do condutor e do passageiro dianteiro

→ Página 45.

- O encosto das costas da cadeira de criança deve encostar completamente no encosto do banco do veículo. Ajustar a inclinação do encosto do banco do veículo de modo que a cadeira de criança encoste completamente. Se a cadeira de criança, em estado instalado, tocar no apoio para cabeça do veículo, impedindo que encoste de modo correto, empurrar o apoio para cabeça bem para cima ou remover o mesmo e guardar com segurança no veículo → Página 45.

Etiqueta adesiva do airbag

No veículo podem existir etiquetas adesivas com informações importantes sobre o airbag frontal do passageiro dianteiro. O conteúdo depende do país e pode variar. As etiquetas adesivas podem estar coladas nos seguintes locais:

- No para-sol do condutor e, se for o caso, do passageiro dianteiro → Fig. 54.
- Na coluna B no lado do passageiro dianteiro → Fig. 55.

Antes da instalação de uma cadeira de criança voltada para trás, é imprescindível observar os alertas → .

Perigos ao transportar crianças no banco do passageiro dianteiro

Um acionamento do airbag frontal do passageiro dianteiro na utilização de uma **cadeira de criança voltada para trás** pode causar ferimentos graves ou fatais → .

Cadeiras de criança voltadas para trás somente podem ser utilizadas no banco do passageiro dianteiro se o airbag frontal do passageiro dianteiro estiver desligado → Página 57. Um airbag frontal do passageiro dianteiro desligado é indicado pela luz de controle PASSENGER AIR BAG OFF  permanentemente acesa na área de visão do condutor → Página 59.

Não desativar o airbag frontal do passageiro dianteiro na utilização de uma **cadeira de criança voltada para frente**. Ao instalar a cadeira de criança, estabelecer a maior distância possível em relação ao airbag frontal do passageiro dianteiro. Um acionamento do airbag frontal do passageiro dianteiro pode causar ferimentos graves → .

Nem todas as cadeiras de criança estão aprovadas para o uso sobre o banco do passageiro dianteiro. A cadeira de criança deve estar liberada pelo fabricante especialmente para uso no banco do passageiro dianteiro de veículos com airbags frontais e laterais. A Concessionária Volkswagen mantém à disposição uma lista atual com as cadeiras de criança liberadas.

PERIGO

Na utilização de uma cadeira de criança voltada para trás no banco do passageiro dianteiro, é maior o risco de ferimentos graves ou fatais na criança em caso de um acidente.

- Desativar o airbag frontal do passageiro dianteiro. Se o airbag frontal do passageiro dianteiro não puder ser desativado, não é permitido utilizar cadeiras de criança voltadas para trás.
- Colocar o banco do passageiro dianteiro o máximo possível para trás e para cima, para garantir a maior distância em relação ao airbag frontal do passageiro dianteiro.
- Colocar o encosto do banco em uma posição vertical.
- Ajustar a altura do cinto de segurança para a posição mais alta.
- Somente utilizar cadeiras de criança liberadas pelo fabricante da cadeira de criança para a utilização sobre o banco do passageiro dianteiro com airbag frontal e lateral.

ATENÇÃO

Risco de lesão com a instalação incorreta de cadeiras de criança.

- Observar e seguir as instruções de instalação e os alertas do fabricante da cadeira de criança.

ATENÇÃO

Risco de lesão na utilização de uma cadeira de criança voltada para frente no banco do passageiro dianteiro.

- Colocar o banco do passageiro dianteiro o máximo possível para trás e para cima, para garantir a maior distância em relação ao airbag frontal do passageiro dianteiro.
- Colocar o encosto do banco em uma posição vertical.
- Ajustar a altura do cinto de segurança para a posição mais alta.



- Somente utilizar cadeiras de criança liberadas pelo fabricante da cadeira de criança para a utilização sobre o banco do passageiro dianteiro com airbag frontal e lateral.

ATENÇÃO

Para evitar lesões com o acionamento de um airbag para cabeça ou lateral:

- Atentar para que a criança não esteja na área de expansão dos airbags → Página 57.
- Não colocar objetos na área de expansão do airbag lateral.

Sistemas de fixação

 **Observe**  e  no início desse capítulo na página 67.

Dependendo do país, são utilizados diferentes sistemas de fixação para uma instalação segura das cadeiras de criança.

Vista geral dos sistemas de fixação

- **ISOFIX:** ISOFIX é um sistema de fixação normatizado para uma fixação rápida e segura das cadeiras de criança no veículo. A fixação ISOFIX estabelece uma conexão rígida entre a cadeira de criança e a carroceria.

A cadeira de criança possui duas presilhas de fixação fixas, chamadas braços de apoio. Os braços de apoio se engatam nos olhais ISOFIX que estão entre o banco e o encosto do banco traseiro (nos bancos traseiros externos). Os sistemas de fixação ISOFIX são utilizados principalmente na Europa → Página 72. A fixação ISOFIX é complementada, se necessário, com um cinto de fixação superior (Top Tether) ou com um suporte de apoio.

- **Cinto de segurança automático de três pontos:** se disponível, deve-se preferir a fixação das cadeiras de criança com o ISOFIX à fixação com um cinto de segurança automático de três pontos → Página 74.

Fixações adicionais:

- **Top Tether:** o cinto de fixação superior é passado sobre o encosto do banco traseiro e fixado com um gancho em um ponto de ancoragem. No Passat, os pontos de ancoragem se encontram no porta-objetos atrás dos bancos traseiros e, no Passat Variant, na traseira do encosto do banco traseiro → Página 73. Os olhais de fixação Top Tether estão identificados com um símbolo de âncora.
- **Suporte de apoio:** algumas cadeiras de criança são apoiadas com um suporte de apoio no assoalho do veículo. O suporte de apoio evita que a cadeira de criança incline para frente em caso de colisão. As cadeiras de criança com suporte de apoio somente devem ser utilizadas no banco do passageiro dianteiro e nos assentos externos do banco traseiro → .

Sistemas de fixação de cadeiras de criança recomendados

A Volkswagen recomenda fixar as cadeiras de criança do seguinte modo:

- **Bebê-conforto ou cadeira de criança voltada para trás:** ISOFIX e suporte de apoio.
- **Cadeira de criança voltada para frente:** ISOFIX e Top Tether e, se disponível, suporte de apoio adicional.

ATENÇÃO

A utilização incorreta do suporte de apoio pode ocasionar lesões graves ou fatais.

- Atentar para que o suporte de apoio esteja instalado de modo correto e seguro.

Fixar cadeira de criança com ISOFIX

Observe  e  no início desse capítulo na página 67.



Fig. 56 No banco do veículo: identificação dos pontos de ancoragem ISOFIX para cadeiras de criança.

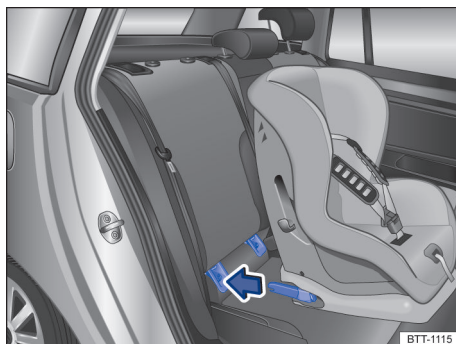

Fig. 57 Representação esquemática: instalar a cadeira de criança ISOFIX com os braços de apoio.

Vista geral da instalação com ISOFIX ou i-Size

A tabela seguinte mostra as possibilidades de instalação das cadeiras de criança ISOFIX ou i-Size nos pontos de ancoragem ISOFIX dos respectivos lugares do veículo.

Grupo	Classe de tamanho	Banco do passageiro dianteiro	Assentos externos do banco traseiro	Assento central do banco traseiro
Grupo 0: até 10 kg	E	X	IL-SU	X
	E	X		X
Grupo 0+: até 13 kg	D	X	IL-SU	X
	C	X		X
Grupo 1: 9 até 18 kg	D	X		X
	C	X		X
	B	X	IL-SU, IUF	X
	B1	X		X
	A	X		X
Grupo 2: 15 até 25 kg	-	X	IL-SU	X
Grupo 3: 22 até 36 kg	-	X	IL-SU	X
Sistema de retenção i-Size	-	X	i-U	X

- **Classe de tamanho:** a indicação da classe de tamanho corresponde ao peso corporal liberado para a cadeira de criança. Nas cadeiras de criança com aprovação universal ou semiuniversal, a classe de tamanho está indicada no selo de aprovação ECE. A indicação da classe de tamanho está anexada na respectiva cadeira de criança.
- **X:** assento inadequado para a fixação de uma cadeira de criança ISOFIX ou i-Size desse grupo.
- **IL-SU:** assento adequado para a instalação de uma cadeira de criança ISOFIX com aprovação semiuniversal. Observar a lista de veículos do fabricante da cadeira de criança.
- **IUF:** assento adequado para a instalação de uma cadeira de criança ISOFIX com aprovação universal.
- **i-U:** assento adequado para a instalação de uma cadeira de criança i-Size voltada para frente ou para trás com aprovação universal.
- **i-UF:** assento adequado para a instalação de uma cadeira de criança i-Size voltada para frente com aprovação universal.

Fixar a cadeira de criança com cinto de fixação superior (Top Tether)

Observe  e  no início desse capítulo na página 67.

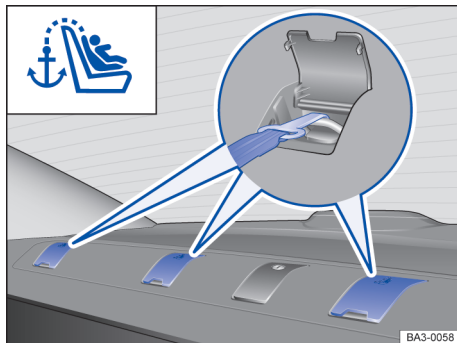

Fig. 58 No porta-objetos atrás dos bancos traseiros: olhais de retenção do Top Tether (Passat).

Instalar cadeiras de criança com ISOFIX ou com i-Size

O local de instalação dos pontos de ancoragem ISOFIX está indicado com um símbolo → **Fig. 56**.



- Observar e seguir as orientações → Página 69, *Instalação e utilização das cadeiras de criança*.
- Se necessário, retirar as capas de proteção (se existentes) dos pontos de ancoragem ISOFIX.
- Inserir os braços de apoio da cadeira de criança nas ancoragens ISOFIX → **Fig. 57**, no sentido da seta. A cadeira de criança deve engatar de modo seguro e audível.
- Puxar nos dois lados da cadeira de criança para verificar se a cadeira de criança está corretamente engatada.
- Se a cadeira de criança estiver equipada com um suporte de apoio, o suporte de apoio deve ficar fixo no assoalho do veículo. 



Fig. 59 No compartimento de bagagem: cinto de fixação superior pendurado (Variant).

Além de serem fixadas nos pontos de ancoragem ISOFIX, as cadeiras de criança ISOFIX com aprovação universal também devem ser fixadas com um cinto de fixação superior (Top Tether).

Fixar o cinto de fixação somente nos olhais de retenção apropriados. Os olhais de retenção adequados para o Top Tether estão identificados com um símbolo e, se for o caso, com a inscrição "TOP TETHER". 

- Observar e seguir as orientações → Página 69, *Instalação e utilização das cadeiras de criança*.
- Empurrar o apoio para cabeça do banco do veículo totalmente para cima ou remover.
- Posicionar a cadeira de criança no meio da superfície do banco do veículo.
- Inserir os braços de apoio da cadeira de criança nas ancoragens ISOFIX → Página 72, no sentido da seta. A cadeira de criança deve engatar de modo seguro e audível.
- *Passat*: rebater para cima a capa de cobertura na superfície atrás do banco traseiro → Fig. 58.
- *Variant*: remover a cobertura do compartimento de bagagem → Página 249.
- *Passat*: enganchar o cinto de fixação superior da cadeira de criança no olhal de retenção identificado como Top Tether, no porta-objetos atrás dos bancos traseiros → Fig. 58.
- *Passat Variant*: conduzir o cinto de fixação superior da cadeira de criança para trás, para o compartimento de bagagem e enganchar no olhal de retenção identificado como Top Tether → Fig. 59.
- Conduzir o cinto de fixação superior (Top Tether) da cadeira de criança para trás, no compartimento de bagagem, e enganchar no olhal de retenção identificado como Top Tether no encosto do banco traseiro → Fig. 58.
- Esticar o cinto de fixação superior para que a cadeira de criança encoste na parte superior do encosto do banco traseiro.



⚠️ ATENÇÃO

Fixar o cinto de fixação somente nos olhais de retenção apropriados. Caso contrário, podem ocorrer ferimentos graves.

- Em um olhal de retenção, fixar somente *um* cinto de fixação de uma cadeira de criança.
- Nunca fixar o cinto de fixação de uma cadeira de criança em um olhal de amarração.

 Dependendo da versão do modelo e do mercado, pode haver dois ou três olhais de retenção no compartimento de bagagem, atrás do encosto do banco traseiro.

Fixar a cadeira de criança com cinto de segurança

 **Observe**  e  no início desse capítulo na página 67.

Ao utilizar uma cadeira de criança com a categoria de aprovação universal (u) no veículo, garantir que ela esteja aprovada para o assento. As infor-

mações necessárias podem ser encontradas no selo de aprovação ECE de cor laranja da cadeira de criança. Consulte as possibilidades de instalação na tabela a seguir.

Grupo	Peso da criança	Banco do passageiro dianteiro		Assentos do banco traseiro	
		Airbag frontal do passageiro dianteiro ativado	Airbag frontal do passageiro dianteiro desativado	interno	externo
Grupo 0	até 10 kg	x	u	u	
Grupo 0+	até 13 kg	x	u	u	
Grupo 1	voltada para trás	x	u	u	
	voltada para frente	u	x	u	

Grupo	Peso da criança	Banco do passageiro dianteiro		Assentos do banco traseiro	
		Airbag frontal do passageiro dianteiro ativado	Airbag frontal do passageiro dianteiro desativado	interno	externo
Grupo 2	15 até 25 kg	u	x	u	u/B
Grupo 3	22 até 36 kg	u	x	u	u/B



u: universal; x: assento não adequado para a instalação de uma cadeira de criança deste grupo; B: assento de criança integrado.

Fixar a cadeira de criança com cinto de segurança

- Observar e seguir as orientações → Página 69, *Instalação e utilização das cadeiras de criança*.
- A regulagem de altura do cinto de segurança deve estar na posição mais alta.
- Colocar o cinto de segurança conforme as instruções do fabricante da cadeira de criança e passá-lo pela cadeira de criança.

- Atentar para que o cinto de segurança não esteja torcido.
- Introduzir a lingueta do cinto de segurança no fecho do cinto pertencente ao banco até que a lingueta do cinto de segurança se engate de forma audível.

Rebater para fora e para dentro a cadeira de criança integrada

Observe  e  no início desse capítulo na página 67.

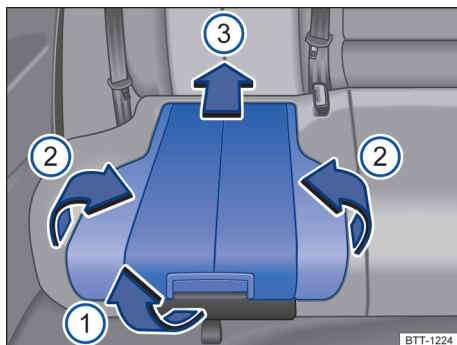

Fig. 60 Cadeira de criança integrada: posicionar o estofamento e o apoio do banco.

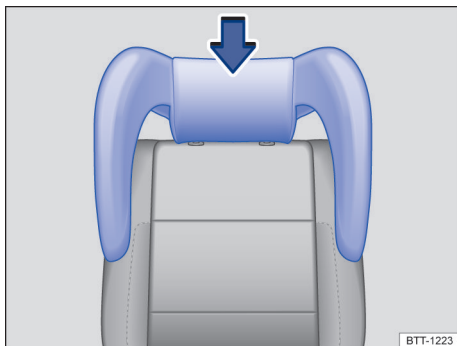

Fig. 61 Cadeira de criança integrada: instalar os apoios para cabeça laterais.

A cadeira de criança integrada é aprovada apenas para crianças do grupo 2 (15 – 25 kg) e do grupo 3 (22 – 36 kg) de acordo com a norma ECE-R 44.

A Volkswagen recomenda que a cadeira de criança integrada **não** seja utilizada para crianças com altura inferior a 115 cm. Para crianças menores, a Volkswagen recomenda utilizar cadeiras de criança do programa de acessórios da Volkswagen.

Rebater sempre o estofamento do banco quando a cadeira de criança integrada não for utilizada.

Apoio para cabeça da cadeira de criança com partes laterais

A cadeira de criança integrada pode vir equipada com um *apoio para cabeça com proteções laterais* → Fig. 61.

- Utilizar o apoio para cabeça da cadeira de criança sempre que a criança puder sentar de modo confortável.
- A cabeça da criança não deve sobressair do apoio para cabeça da cadeira de criança e os ombros não devem encostar nas partes laterais do apoio para cabeça da cadeira de criança.
- Caso contrário, no lugar do apoio para cabeça da cadeira de criança, utilizar o apoio para cabeça do banco do veículo.

Instalar o apoio para cabeça da cadeira de criança

- Remover o apoio para cabeça do banco do veículo e guardá-lo com segurança no veículo → Página 103.
- Atentar para que a alça de passagem do cinto de segurança do lado do vidro esteja colocada no apoio para cabeça da cadeira de criança → Página 77.
- Inserir o apoio para cabeça da cadeira de criança nas guias do respectivo encosto do banco traseiro até que o apoio para cabeça se trave com segurança → Fig. 61.
- Realizar um teste de tensão no banco traseiro e no encosto do banco traseiro para garantir que o banco traseiro e o encosto do banco traseiro estejam travados de forma segura.

Posicionar o estofamento e o apoio do banco

- Puxar o estofamento do banco na alavanca de destravamento → Fig. 60 ① para frente no sentido da seta.
- Pressionar o estofamento do banco → Fig. 60 ③ para trás no sentido da seta até engatar.
- Rebater os dois apoios laterais do banco → Fig. 60 ② para cima no sentido da seta.

Rebater o estofamento do banco de volta

- Puxar o estofamento do banco na alavanca de destravamento para frente.
- Pressionar o estofamento do banco para baixo, na área *central*, para que possa engatar de modo seguro → ①. Os apoios laterais do banco se dobram automaticamente para dentro.

Remover o apoio para cabeça da cadeira de criança

- Abrir a alça de passagem do cinto de segurança.
- Conduzir o cinto de volta com a mão para que o cadarço do cinto de segurança possa ser enrolado mais facilmente e os revestimentos não sejam danificados.
- Destruar o apoio para cabeça da cadeira de criança na peça de inserção do apoio para cabeça e empurrar para cima.
- Remover o apoio para cabeça da cadeira de criança.
- Instalar o apoio para cabeça do banco do veículo → Página 45.

⚠ NOTA

Ao rebater a cadeira de criança integrada de volta, pressionar somente no centro do estofamento do banco. Caso contrário, o estofamento do banco pode emperrar e não ser travado de maneira segura. ◀

Posição do cadarço do cinto de segurança na cadeira de criança integrada

📖 Observe ⚠️ e 🕒 no início desse capítulo na página 67.

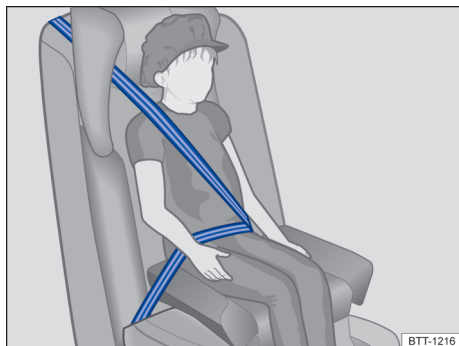

Fig. 62 Cadeira de criança integrada: posição do cadarço do cinto de segurança correta.

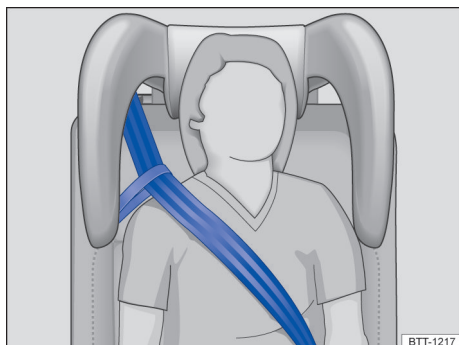

Fig. 63 Cadeira de criança integrada: posição do cadarço do cinto de segurança com alça de passagem do cinto de segurança.

Posição correta do cadarço do cinto de segurança

Cuidar para que a faixa superior do cinto de segurança esteja posicionada no meio sobre os ombros e a faixa inferior do cinto de segurança, sobre ou abaixo da crista ilíaca, não passando sobre o abdômen → Fig. 62.

- Passar o cinto de segurança sob o apoio para cabeça lateral.
- Puxar o cadarço do cinto de segurança pela lingueta lentamente sobre o tórax e sobre a região pélvica.

- Introduzir a lingueta do cinto de segurança no fecho do cinto pertencente ao banco até que a lingueta do cinto de segurança se engate de forma audível.
- Realizar um teste de tração no cinto de segurança quanto ao travamento seguro da lingueta do cinto.
- A faixa superior do cinto de segurança deve passar sempre sobre o meio do ombro e nunca sobre o pescoço, sobre o rosto, sobre o braço, por baixo do braço ou por trás das costas. Se necessário, utilize a alça de passagem do cinto de segurança para melhorar a posição do cadarço do cinto de segurança na área dos ombros.
- A faixa inferior do cinto de segurança deve passar sempre sobre ou abaixo da crista ilíaca e nunca sobre o abdômen.
- Deixar o cinto de segurança sempre plano e firme sobre o corpo. Se necessário, esticar um pouco o cadarço do cinto de segurança.

Fixar a alça de passagem do cinto de segurança

A alça de passagem do cinto de segurança pode ser utilizada para melhorar a posição do cadarço do cinto de segurança na área dos ombros → Fig. 63.

- Com o botão de pressão, prender a alça de passagem do cinto de segurança no lado do vidro ao apoio para cabeça lateral.
- Abrir o botão de pressão superior da alça de passagem do cinto de segurança.
- Passar o cadarço do cinto de segurança por baixo do apoio para cabeça lateral, pela alça do cinto de segurança.
- Fechar novamente o botão de pressão.

⚠️ ATENÇÃO

O cinto de segurança somente garante a proteção ideal contra ferimentos graves e fatais se a posição do cadarço do cinto de segurança estiver correta.

- O cinto de segurança deve sempre estar plano e firme no corpo.
- A faixa superior do cinto de segurança deve passar mais ou menos pelo meio do ombro, nunca sobre o pescoço ou braço e deve encostar sempre de modo firme na parte superior do corpo.

- A faixa inferior do cinto de segurança deve passar sempre sobre ou abaixo da crista ilíaca e nunca sobre o abdômen e estar sempre encostada firmemente ao corpo.
- Se necessário, esticar um pouco mais o cinto do cinto de segurança para que ele fique firme ao corpo.



Para o caso de emergência

Proteger a si mesmo e ao veículo

Observar as determinações legais para a proteção de um veículo parado. Em muitos países é obrigatório, por exemplo, ligar as luzes de advertência e vestir um colete de segurança → Página 79.

Lista de controle

Os seguintes pontos devem ser observados na sequência indicada para garantir a própria segurança e a segurança dos passageiros → :

1. Estacionar o veículo a uma distância segura do fluxo de trânsito sobre uma superfície adequada → .
2. Ligar as luzes de advertência com o botão  → Página 16.
3. Ligar o freio de estacionamento eletrônico → Página 204.
4. Colocar a alavanca de troca de marcha na posição neutra ou a alavanca seletora na posição P.
5. Desligar o motor → Página 155.
6. Desembarcar todos os ocupantes do veículo e levá-los em segurança para longe do fluxo de trânsito, por exemplo, para trás do guard-rail. Observar a regulamentação nacional específica sobre colete de segurança.
7. Levantar todas as chaves do veículo ao deixar o veículo.
8. Posicionar o triângulo de segurança para fazer com que os demais usuários da via percebam o veículo.
9. Deixar o motor esfriar suficientemente e, se necessário, procurar auxílio técnico especializado.

Se as luzes de advertência estiverem acesas, pode ser indicada, por exemplo, uma mudança de direção ou mudança de faixa durante a rebocagem com o acionamento da alavanca dos indicadores de direção. As luzes de advertência são momentaneamente interrompidas.

◀ Ligar as luzes de advertência, por exemplo, nas seguintes situações:

- Para avisar o trânsito que segue atrás que o trânsito à frente desacelera repentinamente ou chega no fim de um congestionamento.
- Existe uma situação de emergência.
- Pane no veículo.
- Ao puxar e rebocar.

Observar sempre as determinações locais sobre o uso das luzes de advertência.

Se as luzes de advertência não funcionarem, os demais usuários da via deverão ser alertados por outros meios (em conformidade com as determinações legais) a respeito do veículo parado.

ATENÇÃO

Um veículo parado representa um grande risco de acidente para os ocupantes e para os demais usuários da via.

- Parar o veículo assim que possível e seguro.
- Estacionar o veículo a uma distância segura do fluxo de tráfego.
- Ligar as luzes de advertência.
- Nunca deixar passageiros no veículo, especialmente crianças ou pessoas com necessidade especiais. Isto aplica-se especialmente quando as portas estiverem bloqueadas. Pessoas trancadas podem ficar expostas a temperaturas muito altas ou muito baixas.

ATENÇÃO

A lista de controle é muito importante para a própria segurança, e a sua inobservância pode causar acidentes e ferimentos graves.

- Seguir sempre as ações da lista de controle e observar as precauções de segurança de validade geral.

ATENÇÃO

As peças do sistema de escape esquentam muito. Por isso podem causar incêndios e ferimentos graves. ▶

- Nunca estacionar o veículo de forma que peças do sistema de escape entrem em contato com materiais facilmente inflamáveis embaixo do veículo, como, por exemplo, grama seca ou combustível.

! NOTA

Ao empurrar o veículo à mão, não pressionar nas lanternas traseiras, no spoiler traseiro ou em grandes superfícies de chapas. O veículo pode ser danificado com isso e o spoiler traseiro pode se soltar.

i A bateria do veículo 12 V se descarrega quando as luzes de advertência ficam ligadas por um longo período de tempo - mesmo com a ignição desligada.

i Conforme a versão do veículo, as luzes de freio piscam em sequência mais rápida ao frenar bruscamente a uma velocidade acima de 80 km/h (50 mph) ou desencadear um frenagem total. O trânsito ao redor é advertido de maneira particularmente notável. Se a frenagem for mais prolongada, as luzes de advertência são automaticamente ligadas a uma velocidade abaixo de aproximadamente 10 km/h (6 mph). Ao acelerar, as luzes de advertência serão desligadas por conta própria.

Equipamento para caso de emergência

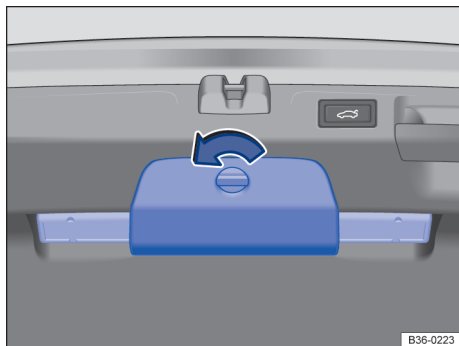

Fig. 64 Na tampa do compartimento de bagagem: suporte para o triângulo de segurança (Passat Variant).



Fig. 65 Na tampa do compartimento de bagagem: suporte para o triângulo de segurança (Passat).

Kit de primeiros socorros

Dependendo da versão, o kit de primeiros socorros pode encontrar-se em um porta-objetos ou em um suporte no compartimento de bagagem, sob o assoalho do compartimento de bagagem ou no interior do veículo.

O kit de primeiros socorros deve corresponder às determinações legais. Observar a data de validade dos conteúdos.

Após a utilização, se necessário, substituir o conteúdo e guardar novamente o kit de primeiros socorros de maneira segura.

Triângulo de segurança

Dependendo da versão, o triângulo de segurança pode ser encontrado na tampa do compartimento de bagagem.

Passat Variant: a tampa do compartimento de bagagem aberta, girar a tampa do suporte → Fig. 64 90° na direção da seta em sentido antihorário, abrir o suporte e retirar o triângulo de segurança.

Passat: com a tampa do compartimento de bagagem aberta, pressionar a lingueta → Fig. 65 no sentido da seta, rebaixar o suporte para baixo e retirar o triângulo de segurança.

O triângulo de segurança deve corresponder às determinações legais.

Após o uso, encaixar o triângulo de segurança de volta no suporte e fechar.

Colete de segurança

Dependendo da versão, o colete de segurança pode encontrar-se em um porta-objetos do revestimento dianteiro da porta ou no porta-luvas → Página 12, → Página 17.

O colete de segurança deve corresponder às determinações legais.

Extintor de incêndio

Dependendo da versão, um extintor de incêndio pode encontrar-se em um suporte sob o banco do passageiro dianteiro.

O extintor de incêndio deve corresponder às determinações legais, estar sempre pronto para utilização e ser regularmente verificado (ver selo de garantia no extintor de incêndio).

⚠ ATENÇÃO

Objetos soltos podem ser lançados pelo interior do veículo em razão de uma manobra de direção ou de frenagem súbita, bem como em um acidente, e causar ferimentos graves.

- Afixar o kit de primeiros socorros, o extintor de incêndio e o triângulo de segurança nos devidos suportes no veículo sempre de maneira segura.
- Guardar o colete de segurança acessivelmente nos porta-objetos.



Luz de controle

No comando encontra-se uma luz de controle → Fig. 66 (seta). Dependendo do estado operacional do sistema de chamada de emergência, a luz de controle se acende em diferentes cores e sequências de luz:

- A luz de controle não se acende: todos os serviços de chamada telefônica estão desativados.
- A luz de controle pisca em vermelho por aproximadamente 20 segundos após desligar a ignição: pelo menos um serviço de chamada telefônica está desativado.
- A luz de controle se acende permanentemente em vermelho: falha no sistema. Os serviços de chamada telefônica estão disponíveis apenas com restrições.
- A luz de controle se acende em verde: todos os serviços de chamada telefônica estão disponíveis e o sistema está operacional.
- Luz de controle piscando em verde: uma chamada telefônica está em andamento.

ℹ Chamada de informação

- Com a chamada de informação pode ser realizada uma chamada com o canal de comunicação da Volkswagen AG.
- A chamada de informação está disponível apenas em determinadas regiões de vendas.
- O atendente do serviço telefônico se comunica no idioma com o qual o veículo foi registrado através do Car-Net.

🔧 Chamada de assistência

- Com a chamada de assistência, auxílio técnico especializado pode ser solicitado diretamente no caso de uma pane.
- Paralelamente à chamada telefônica serão enviados alguns dados do veículo, por exemplo, a localização atual.
- O atendente do serviço telefônico se comunica no idioma com o qual o veículo foi registrado através do Car-Net.



Chamada de informação, Chamada de assistência e Serviço de chamada de emergência

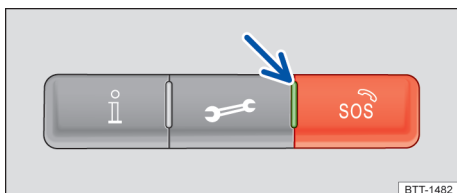

Fig. 66 No console do teto: comando para serviços de chamada telefônica.

Dependendo da versão, um comando está instalado no console do teto → Fig. 66. Por pressão do botão ℹ ou 🔧 ou SOS podem ser executados os serviços de chamada telefônica chamada de informação, chamada de assistência e serviço de chamada de emergência.

A conexão necessária é estabelecida por uma unidade de controle instalada de fábrica. Com a ativação de um serviço de chamada telefônica, é estabelecida uma conexão com um atendente do serviço telefônico.

SOS Serviço de chamada de urgência

- Quando uma chamada de emergência é realizada manualmente ou, no caso de um acidente, automaticamente através do acionamento do airbag, dados relevantes para a chamada de emergência são automaticamente enviados, por exemplo, a localização atual do veículo → Página 373.
- O atendente da chamada telefônica se comunica no idioma que foi configurado no sistema Infotainment do veículo. Caso o idioma em questão não esteja disponível no local atual da emergência, a chamada é atendida em inglês.

Retorno para o número de emergência 112

Em algumas situações, o serviço de chamada de urgência é limitado ou não é efetuado, ou uma chamada de urgência é estabelecida com o número de emergência geral 112. Neste caso é estabelecida somente uma conexão de chamada telefônica. Nessa situação não são transmitidos outros dados, por exemplo, sobre o veículo ou a localização.

As seguintes condições podem restringir o serviço de chamada de urgência e ocasionar a transferência para o número de emergência 112:

- A localização atual no momento da chamada de urgência é em regiões com recepção insuficiente ou sem qualquer recepção da rede móvel ou do GPS. Estas regiões incluem túneis, desfiladeiros urbanos, garagens, passagens subterrâneas, montanhas e vales.
- Em regiões com recepção da rede móvel ou do GPS suficiente, a rede móvel da operadora de telecomunicação pode não estar disponível.
- Em alguns países, o serviço de chamada de urgência não é permitido por lei.
- Não existe uma licença válida para o uso do serviço de chamada de urgência.
- Os componentes necessários do veículo para o serviço de chamada de urgência estão danificados ou sem energia elétrica suficiente.



Observar as demais informações no Volkswagen Car-Net → Página 231.

Abrir e fechar

Chave do veículo

Funções da chave do veículo

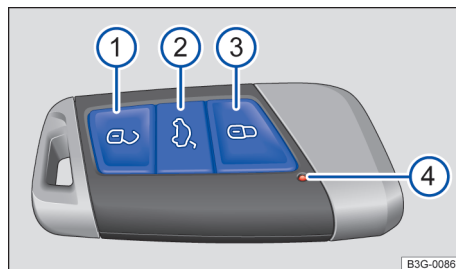

Fig. 67 Chave do veículo.

Legenda para Fig. 67:

- 1 Botão do travamento central: destravar o veículo.
- 2 Destruvar a tampa do compartimento de bagagem separadamente.
- 3 Botão do travamento central: travar o veículo.
- 4 Luz de controle: pisca ao pressionar o botão.

Destravar ou travar o veículo por fora

- *Destravar*: pressionar o botão
- *Travar*: pressionar o botão
- Pressionar o botão . A tampa do compartimento de bagagem é destravada.
- *Destravar*: todas as luzes piscam *duas vezes*.
- *Travar*: todas as luzes piscam *um vez*.

⚠ ATENÇÃO

Uma utilização desatenta ou sem supervisão das chaves do veículo pode causar acidentes e ferimentos graves.

- Levar sempre todas as chaves do veículo ao deixar o veículo. Crianças ou pessoas não autorizadas podem travar as portas e a tampa do compartimento de bagagem, ligar o motor ou ligar a ignição e, com isso, acionar equipamentos elétricos, por exemplo, os vidros elétricos.

- Nunca deixar crianças ou pessoas com necessidades especiais sozinhas no veículo. Em caso de emergência, elas não estariam em condições de deixar o veículo sozinhas ou de cuidarem de si mesmas. Em um veículo fechado, por exemplo, dependendo da estação do ano, podem ocorrer temperaturas muito altas ou muito baixas que podem ocasionar ferimentos graves e enfermidades, principalmente em crianças pequenas ou ocasionar a morte.
- Nunca desligar a ignição enquanto o veículo estiver em movimento. O travamento da coluna da direção ou o bloqueio da direção pode travar e pode não ser possível continuar conduzindo o veículo.

❗ NOTA

Toda chave eletrônica do veículo contém componentes eletrônicos. Proteger as chaves contra avarias, umidade e vibrações intensas.

Substituir a pilha botão

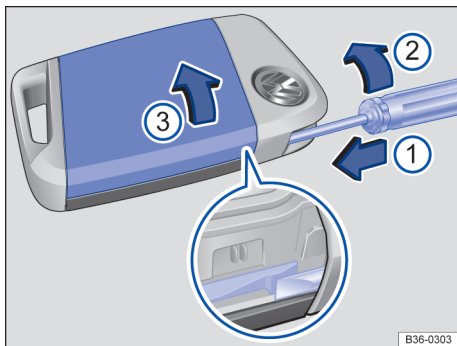

Fig. 68 Chave do veículo: abrir a tampa do compartimento da bateria.

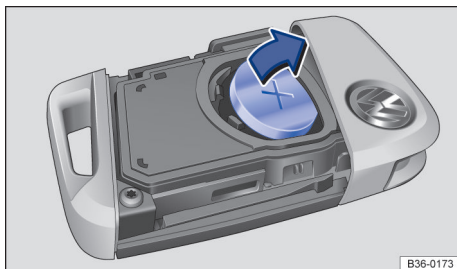

Fig. 69 Chave do veículo: substituir a bateria botão.

Legenda para Fig. 68:

- ① Chave de fenda de lâmina para destravar a cobertura.
- ② Girar a chave de fenda na direção da seta.
- ③ Cobertura da parte posterior da chave do veículo.

A Volkswagen recomenda substituir a pilha botão em uma Concessionária Volkswagen ou em uma empresa especializada → ①.

- Remover a chave de emergência → Página 83.
- Inserir uma chave de fenda de lâmina chata aproximadamente 1 cm no sentido da seta na guia externa da chave de emergência na chave do veículo → Fig. 68 ①.
- Girar a chave de fenda no sentido horário, até que a tampa se solte → Fig. 68 ②.
- Empurrar a cobertura no sentido da seta → Fig. 68 ③ e removê-la → ①.
- Elevar a pilha botão do compartimento da pilha → Fig. 69.
- Pressionar novas pilhas botão no compartimento da pilha → ①.
- Pressionar a cobertura sobre a carcaça → Fig. 68 ③.
- Guardar a chave de emergência → Página 83.

⚠ PERIGO

Se forem ingeridas baterias com um diâmetro de 20 mm ou outras baterias botão, poderão ocorrer lesões graves ou até fatais em um curto espaço de tempo.

- Conservar sempre a chave do veículo, bem como chaveiros com baterias, baterias de reposição, baterias botão e outras baterias, maiores do que 20 mm, fora do alcance de crianças.
- Procurar auxílio médico imediatamente se houver suspeita de que uma bateria tenha sido engolida.

❗ NOTA

- Uma troca da pilha botão realizada de forma inadequada pode danificar a chave do veículo.
- Baterias inadequadas podem danificar a chave do veículo. Substituir baterias descarregadas somente por baterias novas com a mesma tensão, tamanho e especificação.

- Na instalação da bateria, observar a polaridade correta.

 Descartar as baterias descarregadas de forma ecologicamente correta.

Chave de emergência

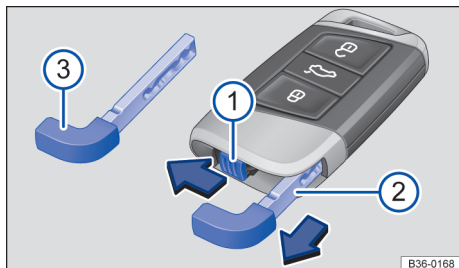

Fig. 70 Chave do veículo: destravamento da chave de emergência.

Legenda para Fig. 70:

- ① deslizar a trava na direção da seta.
- ② Retirar a chave de emergência no sentido da seta.
- ③ Chave de emergência.

Na chave do veículo se encontra uma chave de emergência → Fig. 70 ③ para destravamento e travamento manual do veículo.

Possíveis ações:

- Desligar ou ligar o airbag frontal do passageiro dianteiro → Página 63.
- Destruar e travar o porta-luvas.
- Travar e destravar o veículo manualmente → Página 85.

Sincronizar a chave do veículo

Quando não for possível destravar ou travar o veículo com a chave do veículo, sincronizar a chave do veículo ou trocar a pilha botão → Página 82.

- Colocar ao lado do veículo.
- Pressionar o botão  na chave do veículo duas vezes em rápida sequência.

OU:

- Remover a chave de emergência → Página 83.
- Remover a capa de cobertura da maçaneta da porta do motorista → Página 87.
- Colocar ao lado do veículo.
- Pressionar o botão  da chave do veículo.
- Abrir o veículo com a chave de emergência.
- Guardar a chave de emergência → Página 83.
- Instalar a capa de cobertura → Página 87.

A sincronização está concluída.

Resoluções de problemas

Não é possível destravar ou trava o veículo

O funcionamento do controle remoto está impedido devido a um obstáculo, más condições meteorológicas ou proximidade do veículo a emissores sensíveis que funcionam na mesma faixa de frequência, por exemplo, telefones celulares.

OU: O travamento central é desligado em pouco tempo para proteger este contra sobrecarga.

- Fechar a porta do condutor.
- **OU:** sincronizar chave do veículo → Página 83.

Luz de controle não pisca

Se a luz de controle da chave do veículo não pisca ao pressionar o botão, a pilha botão da chave do veículo deverá ser trocada → Página 82.

Sistema de travamento e de partida "Keyless Access"

Introdução ao tema

Sistema de travamento e partida Keyless Access sem chave permite que o veículo seja destravado e travado sem a utilização ativa da chave. Para isso, é preciso haver uma chave do veículo válida na área de aproximação do veículo.

destravar ou travar com Keyless Access

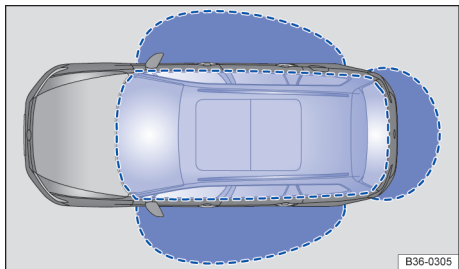

Fig. 71 Keyless Access: áreas de aproximação.

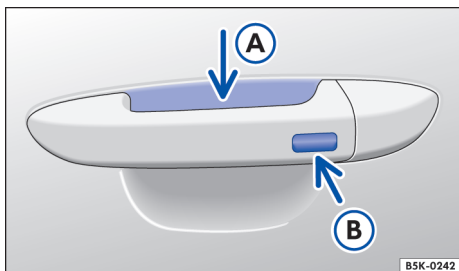

Fig. 72 Na maçaneta da porta: superfícies dos sensores

Destravar e travar o veículo

Destravar:

- Tocar o sensor → Fig. 72 (A) na parte interna da maçaneta da porta do condutor ou da porta do passageiro.

Travar:

- Desligar a ignição.
- Fechar a porta do condutor ou do passageiro dianteiro.
- Tocar o sensor → Fig. 72 (B) na parte externa da maçaneta da porta do condutor ou da porta do passageiro.

O destravamento do veículo é indicado ao piscarem *duas vezes* todos os indicadores de direção, e o travamento, ao piscarem *uma única vez*.

Destravar e travar a tampa do compartimento de bagagem

Quando o veículo está travado e uma chave do veículo se encontra na faixa de proximidade da tampa do compartimento de bagagem, esta destrava automaticamente ao ser aberta → Fig. 71.

A tampa do compartimento de bagagem é travada automaticamente após o fechamento.

Se o veículo estiver completamente destravado, então a tampa do compartimento de bagagem **não** se trava automaticamente depois de ser fechada.

Desativar temporariamente o sistema de travamento e partida Keyless Access sem chave

Para que o veículo não seja destravado e dado partida indevidamente por terceiros, o sistema de travamento e partida Keyless Access pode ser temporariamente desativado da seguinte maneira.

- Travar o veículo com o botão da chave do veículo.
- Adicionalmente tocar o sensor no lado externo da maçaneta da porta uma vez dentro de cinco segundos → Fig. 72 (B). Com isso, não tocar na maçaneta da porta.
- O sistema de travamento e partida Keyless Access sem chave está temporariamente desativado.
- Esperar pelo menos dez segundos e puxar novamente a maçaneta da porta para verificar a desativação. A porta não deverá abrir-se.

No próximo destravamento, o veículo somente poderá ser destravado com a chave do veículo. Depois do próximo destravamento, o Keyless Access está ativo novamente.

Operar as funções de conforto

Todos os vidros elétricos e o teto de vidro se fecham automaticamente.

- Manter o dedo por alguns segundos sobre a superfície do sensor da maçaneta da porta do condutor ou do passageiro dianteiro → Fig. 72 (B), até que o vidro ou o teto de vidro estejam fechados.

As funções das superfícies dos sensores podem ser configuradas no menu **Configurações do veículo** no sistema Infotainment → Página 39.

Para que seja possível controlar um fechamento bem-sucedido do veículo, desativar a função de destravamento por alguns segundos. ►

 Se for exibida a mensagem **Keyless com defeito** no display do instrumento combinado, podem ocorrer avarias de funcionamento no Keyless Access. Procurar uma Concessionária Volkswagen ou uma empresa especializada.

 Se nenhuma chave do veículo se encontrar no interior do veículo, ou se esta não for reconhecida, uma mensagem será exibida no display do instrumento combinado. Este pode ser o caso, se a chave do veículo for interrompida por outro sinal de rádio ou se for coberta por um objeto, por exemplo, por uma mala de alumínio → Página 155.

 Um veículo com transmissão automática DSG® somente poderá ser travado se a alavanca seletora estiver na posição **P**.

 Se a superfície do sensor for tocada duas vezes, todo o veículo é destravado, mesmo que uma porta já tenha sido destravada.

Resoluções de problemas

Keyless Access não funciona

O funcionamento das superfícies dos sensores pode ser restringido devido ao excesso de sujeira.

- Limpar as superfícies dos sensores.

Todas as lanternas dos indicadores de direção piscam quatro vezes

- A chave do veículo utilizada por último ainda encontra-se dentro do veículo.

Portas e botão de travamento central

Introdução ao tema

As portas podem ser travadas e parcialmente destravadas manualmente, por exemplo, em caso de falha da chave do veículo ou do travamento central.

O travamento central possibilita um destravamento e travamento central de todas as portas, da tampa do compartimento de bagagem e da portinhola do tanque do veículo.

O veículo somente pode ser trancado se a ignição tiver sido desligada ou se o condutor sair do veículo com o motor desligado.

Uma representação simbólica → Página 25 no display do instrumento combinado indica que uma ou diversas portas não estão fechadas corretamente.  **Não prosseguir!** Abrir a porta respectiva e fechá-la novamente.

A representação também é visível com a ignição desligada e se apaga alguns segundos depois que o veículo for trancado com as portas fechadas.

ATENÇÃO

Uma porta fechada incorretamente pode se abrir subitamente durante a condução e causar ferimentos graves.

- Parar imediatamente e fechar a porta.
- Ao fechar a porta, atentar para que ela se encaixe de forma segura e completa. A porta fechada deve estar alinhada com as peças adjacentes da carroceria.
- Abrir ou fechar as portas somente quando não houver ninguém em seu raio de abertura.

ATENÇÃO

Uma porta mantida aberta pelo dispositivo de retenção da porta pode se fechar em condições de vento forte e em acives, causando ferimentos.

- Segurar as portas sempre pela maçaneta ao abrir e fechar.

ATENÇÃO

A área de funcionamento das portas e da tampa do compartimento de bagagem é perigosa e pode causar ferimentos.

- Abrir ou fechar as portas e a tampa do compartimento de bagagem somente se não houver ninguém em seu raio de abertura.

ATENÇÃO

Um travamento das portas sem supervisão pode causar ferimentos graves.

- Em um veículo travado por fora, não é possível abrir as portas e os vidros elétricos por dentro.
- O travamento central trava todas as portas. Um veículo travado por dentro pode impedir uma abertura sem supervisão das portas e a

invasão de pessoas não autorizadas. Em caso de emergência ou acidente, entretanto, portas travadas dificultam o acesso de socorristas ao interior do veículo para atender as pessoas.

- Nunca deixar crianças ou pessoas com necessidades especiais no veículo. Com o botão do travamento central, todas as portas podem ser travadas por dentro. Isto poderá fazer com que elas sejam trancadas dentro do veículo. Pessoas trancadas podem ficar expostas a temperaturas muito altas ou muito baixas.
- Em um veículo fechado, de acordo com a estação do ano, podem ocorrer temperaturas muito altas ou muito baixas que podem ocasionar ferimentos graves e enfermidades, principalmente em crianças pequenas, ou ocasionar a morte.
- Nunca deixar pessoas dentro de um veículo travado. Em caso de emergência, elas poderiam não ter condições de deixar o veículo sozinhas ou de cuidarem de si mesmas.

❗ NOTA

Em caso de um fechamento ou abertura de emergência, as peças devem ser desinstaladas cuidadosamente e reinstaladas corretamente para evitar danos ao veículo.

 Algumas configurações podem ser salvas nas contas de usuários da personalização → Página 42.



Luz de controle na porta do condutor

 **Observe**  e  no início desse capítulo na página 85.

Na porta do condutor encontra-se a luz de controle do travamento central → Página 7.

O veículo trava: a lanterna de LED vermelha pisca por aproximadamente dois segundos em intervalos curtos, em seguida mais lentamente. A luz de controle *não* pisca, se o veículo tiver sido travado com o botão do travamento central na porta do condutor → Página 87.

Travamento e destravamento automático

 **Observe**  e  no início desse capítulo na página 85.

As configurações para o travamento central podem ser efetuadas no menu **Configurações do veículo** no sistema Infotainment → Página 39.

Travamento automático (Auto Lock)



A partir de uma velocidade de aproximadamente 15 km/h (9 mph) o veículo é travado automaticamente. Quando o veículo estiver travado, a luz de controle  se acende em amarelo no botão de travamento central.

Destravamento automático (Auto Unlock)

Quando uma das seguintes condições for dada, todas as portas e a tampa do compartimento de bagagem serão destravadas automaticamente:

- O veículo está parado e a chave do veículo foi retirada.
- *Em veículos com transmissão de dupla embreagem DSG[®]:* a alavanca seletora está na posição **P** e a ignição foi desligada.
- **OU:** o veículo está parado e o botão  foi pressionado.
- **OU:** a maçaneta de abertura da porta foi acionada.
- **OU:** os airbags foram acionados em um acidente → Página 90.

O destravamento automático possibilita o acesso de socorrista ao interior do veículo.

 dependendo da configuração do travamento central no sistema Infotainment, todas as portas e a tampa do compartimento de bagagem serão destravadas apenas quando o botão  for pressionado pela segunda vez.

Botão do travamento central



Observe  e  no início desse capítulo na página 85.



Fig. 73 Na porta do condutor: botão do travamento central.

Legenda para Fig. 73:

-  Destruar o veículo.
-  Travar o veículo.

O botão do travamento central funciona tanto com a ignição ligada quanto desligada, somente se todas as portas estiverem fechadas.

Se o veículo tiver sido travado por fora com a chave do veículo, os botões do travamento central ficarão desativados.



Se o veículo tiver sido travado por dentro com o botão do travamento central, então:

- Quando todas as portas estiverem fechadas e travadas, a luz de controle  se acende em amarelo no botão.
- Sistema de alarme antifurto **não** é ativado → Página 90.

Portas podem ser abertas por dentro ao puxar a maçaneta da porta. A luz de controle  se apaga no botão. As portas que não foram abertas, bem como a tampa do compartimento de bagagem, permanecem travadas e não podem ser abertas por fora.

Uma porta do condutor aberta não é travada conjuntamente.

Fechamento e abertura de emergência da porta do condutor

Observe  e  no início desse capítulo na página 85.

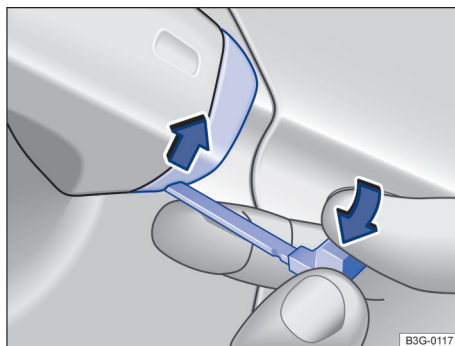

Fig. 74 Maçaneta da porta do condutor: alavancar a capa de cobertura para fora.

No travamento manual, geralmente todas as portas são travadas. No destravamento manual, apenas a porta do condutor é destravada. Observar as orientações do sistema de alarme antifurto → Página 90.

- Retirar a chave de emergência da chave do veículo → Página 83.
- Inserir a chave de emergência na maçaneta da porta do condutor por baixo na abertura da capa de cobertura → Fig. 74 (seta).
- Puxar a maçaneta da porta do condutor e levantar a capa de cobertura cuidadosamente de baixo para cima.
- Introduzir a chave de emergência no cilindro da fechadura e destravar ou travar o veículo. Para isso, puxar um pouco a maçaneta da porta.
- Introduzir a chave de emergência na abertura da chave do veículo até a chave de emergência encaixar → Página 83.
- Puxar a maçaneta da porta do condutor e levantar a capa de cobertura cuidadosamente para frente do cilindro de fechamento.

Se o veículo for travado manualmente, o Keyless Access → Página 84 não é ativado.

Particularidade no destravamento manual

- Um alarme é acionado ao abrir a porta do condutor → Página 90.
- Após o destravamento, é necessário realizar uma partida de emergência → Página 155.
- Ligar a ignição para desligar o alarme.

O imobilizador eletrônico reconhece uma chave do veículo válida.

 O sistema de alarme antifurto não é ativado no travamento manual do veículo com a haste da chave → Página 90.

- Verificar se a porta está travada.
- O veículo deve ser verificado imediatamente por uma Concessionária Volkswagen ou por uma empresa especializada.

Por meio do destravamento do veículo ou abertura por dentro da porta em questão, a porta manualmente travada é novamente destravada.

 As portas podem ser destravadas e abertas por dentro, acionando a maçaneta da porta. <

Travar manualmente a porta do passageiro dianteiro e as portas traseiras

 Observe  e  no início desse capítulo na página 85.





Fig. 75 Na parte dianteira da porta traseira direita: travamento de emergência do veículo com a chave de emergência.

A porta do passageiro dianteiro e as portas traseiras podem ser travadas manualmente. Com isto, o sistema de alarme antifurto **não** é ativado → Página 90.

- Abrir a porta.
- Remover a vedação de borracha  na parte dianteira da porta.
- Inserir a chave de emergência → Fig. 75 na fenda vertical e girar.
- Fixar novamente a vedação de borracha.

Trava de segurança para crianças

 Observe  e  no início desse capítulo na página 85.

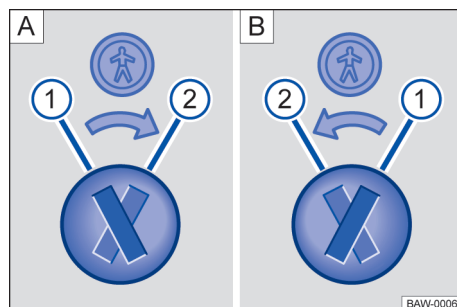



Fig. 76 Trava de segurança para crianças: **A** porta traseira esquerda, **B** porta traseira direita.

Legenda para Fig. 76:

-  Trava de segurança para crianças desativada.
-  Trava de segurança para crianças ativada.

A trava de segurança para crianças evita a abertura por dentro das portas traseiras.

Com a trava de segurança para crianças ativada, a porta somente pode ser aberta pelo lado de fora.

Ativar ou desativar a trava de segurança para crianças

- Destruvar o veículo e abrir a respectiva porta traseira.
- Trazer a fenda para posição correspondente.

ATENÇÃO

Com a trava de segurança para crianças ativada, a respectiva porta não pode ser aberta por dentro. ▶

- Nunca deixar crianças ou pessoas com necessidades especiais no veículo quando as portas forem travadas. Isto poderá fazer com que estas pessoas fiquem trancadas dentro do veículo. Em caso de emergência, elas não estariam em condições de deixar o veículo sozinhas ou de ajudarem a si mesmas. Pessoas trancadas podem ficar expostas a temperaturas muito altas ou muito baixas.
- Em um veículo fechado, de acordo com a estação do ano, podem ocorrer temperaturas muito altas ou muito baixas que podem ocasionar ferimentos graves e enfermidades, principalmente em crianças pequenas, ou ocasionar a morte.

Travamento SAFE

 **Observe**  e  no início desse capítulo na página 85.

Se o veículo dispôr de um travamento SAFE, então, após desligar a ignição, no display do instrumento combinado será exibido **Travamento SAFE** ou **SAFELOCK**.



O travamento SAFE desativa a função da maçaneta da porta com o veículo travado para dificultar tentativas de arrombamento do veículo. Neste caso, não é mais possível abrir as portas por dentro → .

Travar veículo com travamento SAFE

– *Pressionar uma vez* o botão  da chave do veículo .

A luz de LED vermelha pisca na porta do condutor.

Travar veículo sem travamento SAFE

- *Pressionar duas vezes* em rápida sequência o botão  na chave do veículo .
- *Em veículos com sistema de travamento e de partida Keyless Access sem chave:* tocar na superfície do sensor na parte externa da maçaneta da porta *duas vezes* → Página 84.
- **OU:** Pressionar uma vez o botão do travamento central  da porta do condutor → Página 87.
- **OU:** desativar o monitoramento do interior do veículo e o alarme antirrebocagem.

Desativar o travamento SAFE

O travamento SAFE pode ser desativado por uma das possibilidades a seguir:

- Ligar a ignição.
- **OU:** pressionar o botão  na chave do veículo *duas vezes*.

Dependendo da versão, antes de travar o veículo, desativar temporariamente o monitoramento do interior do veículo e o alarme antirrebocagem por meio do botão  → Página 91 ou no menu **Configurações do veículo** no sistema Infotainment → Página 39.

◀ **Se o travamento SAFE estiver desativado, será válido o seguinte:**

- O veículo pode ser destravado e aberto por dentro com a maçaneta de abertura da porta.
- O sistema de alarme antifurto está ativo → Página 90.

Dependendo da versão, o monitoramento do interior do veículo e o alarme antirrebocagem são ativados ou desativados ao pressionar novamente o botão  → Página 91 ou no menu **Configurações do veículo** no sistema Infotainment → Página 39.

ATENÇÃO

Uma utilização desatenta ou sem supervisão do travamento SAFE pode causar ferimentos graves.

- Nunca deixar pessoas no veículo quando este for travado com a chave do veículo. Com o travamento SAFE ativado, as portas não podem mais ser abertas por dentro!

 Se a porta do condutor for destravada mecanicamente com a chave do veículo, apenas a porta do condutor será destravada, e não o veículo inteiro. Somente ao ligar a ignição, todas as portas serão liberadas – mas não destravadas – e o botão do travamento central será ativado. ▶

Resoluções de problemas

📖 **Observe** ⚠️ e 🛑 no início desse capítulo na página 85.

Luz de controle continuamente acesa

A luz de LED vermelha na porta do veículo pisca em intervalos curtos e, em seguida, permanece acesa.

Há uma avaria no sistema de fechamento.

- Procurar uma Concessionária Volkswagen ou uma empresa especializada. A Volkswagen recomenda para esses casos as Concessionárias Volkswagen.

As lanternas dos indicadores de direção não piscam

Se os indicadores de direção *não* piscarem para confirmação ao travar o veículo:

- Pelo menos uma das portas ou a tampa do compartimento de bagagem não está fechada.

Veículo não trava automaticamente

Se uma das seguintes condições for aplicada, o veículo se trava novamente após aproximadamente 45 segundos automaticamente.

- O veículo foi destravado, mas não aberto.
- A ignição não foi ligada.
- A tampa do compartimento de bagagem não foi aberta.
- O veículo foi destravado pelo cilindro da fechadura.
- O veículo foi travado com o botão do travamento central no interior do veículo.

Procedimento ao travar com uma segunda chave do veículo

Keyless Access: a chave do veículo que encontra-se no interior é bloqueada para a partida do motor assim que o veículo for travado por fora com uma segunda chave do veículo. Pressionar o botão

 na chave do veículo que encontra-se no interior do veículo para liberá-la para a partida do motor → Página 155.

Travar o veículo após um acionamento do airbag

Se os airbags forem acionados em um acidente, o veículo inteiro será destravado. Dependendo da intensidade do dano, o veículo pode ser travado da seguinte forma após o acidente:

- Desligar a ignição e ligar novamente.

Desligamento automático das superfícies dos sensores

Nas seguintes condições, as superfícies do sensor se desligam:

- Quando o veículo não é destravado ou travado por tempo prolongado.
- Quando uma superfície de sensor é acionada com desmedida frequência.

As superfícies do sensor são ativadas:

- Destruar o veículo com o botão  da chave do veículo.

🚫 NOTA

Um forte jato de água ou de vapor pode ativar as superfícies dos sensores nas maçanetas se, ao mesmo tempo, uma chave do veículo válida estiver na área de aproximação. Se pelo menos um vidro estiver aberto e as superfícies do sensor em uma maçaneta da porta forem ativadas permanentemente, todos os vidros serão fechados. Quando o jato de água ou vapor intenso se distancia brevemente das superfícies do sensor de uma maçaneta da porta e volta novamente, possivelmente todos os vidros se abrirão → Página 83.

 Com a bateria do veículo 12 V ou a pilha botão da chave do veículo fraca ou descarregada, possivelmente o veículo não poderá ser destravado ou travado por meio do Keyless Access. O veículo pode ser destravado ou travado manualmente → Página 85.

 Se nenhuma chave do veículo válida se encontrar no interior do veículo, ou se esta não for reconhecida, uma mensagem correspondente será exibida no display do instrumento combinado. Este pode ser o caso, se a chave do veículo for interrompida por outro sinal de rádio ou se for coberta por um objeto, por exemplo, por uma mala de alumínio → Página 155. <

Sistema de alarme antifurto

Dependendo da versão, o veículo pode dispor de um sistema de alarme antifurto.

O sistema de alarme antifurto é ativado automaticamente no travamento do veículo com a chave do veículo. ▶

O sistema de alarme antifurto emite sinais de advertência sonoros e sinais de advertência visuais por até cinco minutos.

Quando o alarme é disparado?

- Abrir uma porta destravada mecanicamente com a chave de emergência, sem ligar a ignição dentro de aproximadamente 15 segundos.
- Ao abrir a tampa do compartimento do motor.
- Ao abrir a tampa do compartimento de bagagem
- Se a ignição é ligada com uma chave de veículo inválida.
- Ao desconectar a bateria do veículo 12 V.
- No movimento no veículo, em veículos com monitoramento do interior do veículo → Página 91.
- Na elevação ou no reboque do veículo, em veículos com alarme antirrebocagem → Página 91.
- No transporte do veículo em uma balsa ou trem, em veículos com alarme antirrebocagem ou monitoramento do interior do veículo → Página 91.
- No desacoplamento de um reboque incluído no sistema de alarme antifurto → Página 267.

Desligar o alarme

- Destruvar o veículo com o botão de destravamento  da chave do veículo.
- **OU:** ligar a ignição com uma chave do veículo válida. Pode ocorrer um breve alarme com duração de um segundo aproximadamente.
- Em veículos com Keyless Access: pegar na maçaneta da porta → Página 84.

 Com a bateria do veículo 12 V fraca ou descarregada, o sistema de alarme antifurto não funciona de maneira correta.

Monitoramento do interior do veículo e alarme antirrebocagem

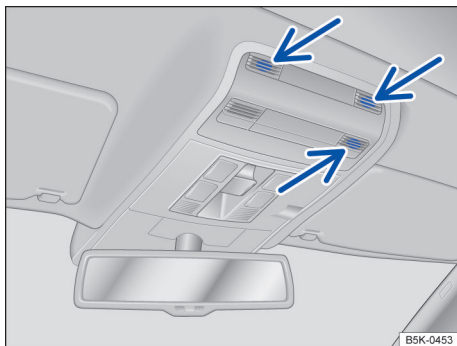

Fig. 77 No console do teto: sensores do monitoramento do interior do veículo (setas).

Quando forem reconhecidos movimentos no interior de um veículo travado, o monitoramento do interior do veículo disparará o alarme → **Fig. 77**.

Quando for reconhecida uma suspensão do veículo, o alarme antirrebocagem disparará o alarme.

Ligar o monitoramento do interior do veículo e o alarme antirrebocagem



Fechar o porta-objetos no console do teto para que os sensores funcionem.

Travar o veículo. Com o sistema de alarme antifurto ativado, o monitoramento do interior do veículo e o alarme antirrebocagem → **Fig. 77** também são ativados..

◀ Desligar temporariamente o monitoramento do interior do veículo e o alarme antirrebocagem

Dependendo da versão, o monitoramento do interior do veículo e o alarme antirrebocagem podem ser desligados temporariamente no sistema Infotainment através do botão  ou no menu Configurações do veículo → Página 39.

Desativar o monitoramento do interior do veículo e o alarme antirrebocagem através do botão

- Desligar a ignição e abrir a porta do condutor.
- Pressionar o botão . No botão, uma luz de controle amarela se acende  **OFF**.

- Fechar todas as portas e a tampa do compartimento de bagagem.
- Travar o veículo com a chave do veículo.

Pressionar novamente o botão  antes de travar o veículo para ativar novamente o monitoramento do interior do veículo e o alarme antirrebocagem.

Desativar o monitoramento do interior do veículo e o alarme antirrebocagem através do sistema Infotainment

- Ligar a ignição.
- Desativar o monitoramento do interior do veículo e o alarme antirrebocagem no menu **Configurações do veículo** do sistema Infotainment
- Fechar todas as portas e a tampa do compartimento de bagagem.
- Travar o veículo com a chave do veículo.

O monitoramento do interior do veículo e o alarme antirrebocagem são desativados até o próximo travamento do veículo.

Nas seguintes situações, é recomendável desativar o monitoramento do interior do veículo e o alarme antirrebocagem:

- Se animais ou pessoas encontrarem-se no interior do veículo.
- Se o veículo precisar ser carregado.
- Se o veículo for transportado.
- Se o veículo precisar ser rebocado com o eixo suspenso.
- Se o veículo precisar ser estacionado em uma garagem de dois andares.
- Se o veículo precisar ser colocado em um sistema de lavagem de veículos automático.

Riscos de falha do alarme

Um funcionamento perfeito do monitoramento do interior do veículo é garantido somente com o veículo totalmente fechado. Observar as determinações legais. Uma falha do alarme pode ocorrer nas seguintes situações:

- Quando um ou mais vidros ou o teto de vidro estiverem abertos, total ou parcialmente.
- Quando objetos que se movem facilmente, por exemplo, folhas de papel soltas ou enfeites de espelho, permanecerem no veículo.
- Se for ligado o alarme de vibração de um telefone móvel.

 Uma desativação permanente do monitoramento do interior do veículo e do alarme antirrebocagem não é possível.

 Se ao ativar o sistema de alarme antifurto as portas ou a tampa do compartimento de bagagem ainda estiverem abertas, apenas o sistema de alarme antifurto será ativado. Somente após o fechamento das portas e da tampa do compartimento de bagagem são ativados também o monitoramento do interior do veículo e o alarme antirrebocagem.

 Se o monitoramento do interior do veículo e o alarme antirrebocagem forem desligados, o travamento SAFE também será desativado → Página 89. ◀

Tampa do compartimento de bagagem

Introdução ao tema

A tampa do compartimento de bagagem é destrava e travada juntamente com as portas.

Em veículos com Keyless Access, a tampa do compartimento de bagagem é destravada automaticamente ao ser aberta → Página 84.

ATENÇÃO

Um destravamento, abertura ou fechamento incorreto e sem supervisão da tampa do compartimento de bagagem pode causar acidentes e ferimentos graves.

- Abrir ou fechar a tampa do compartimento de bagagem somente quando não houver ninguém em seu raio de abertura.
- Após o fechamento da tampa do compartimento de bagagem, verificar se está corretamente fechada. A tampa do compartimento de bagagem fechada deve estar alinhada com as peças adjacentes da carroceria.
- Manter a tampa do compartimento de bagagem sempre fechada durante a condução.
- Nunca abrir a tampa do compartimento de bagagem quando materiais de carga, por exemplo, bicicletas, tiverem fixados. A tampa do compartimento de bagagem pode se abaixar por si só devido ao peso adicional. Se ▶

necessário, apoiar a tampa do compartimento de bagagem ou remover previamente a carga.

- Fechar e travar a tampa do compartimento de bagagem e todas as portas quando o veículo não estiver em uso. Garantir que ninguém permaneça dentro do veículo.
- Nunca deixar crianças brincar sem supervisão dentro ou próximas do veículo, sobretudo se a tampa do compartimento de bagagem estiver aberta. Crianças podem entrar no compartimento de bagagem, fechar a tampa e ficar presas. Em um veículo fechado, de acordo com a estação do ano, podem ocorrer temperaturas muito altas ou muito baixas que podem ocasionar ferimentos graves e enfermidades, principalmente em crianças pequenas, ou ocasionar a morte.

⚠️ ATENÇÃO

O destravamento ou abertura incorreta ou sem supervisão da tampa do compartimento de bagagem pode causar ferimentos graves.

- Com um bagageiro montado sobre a tampa do compartimento de bagagem mais a carga, uma tampa do compartimento de bagagem destravada nem sempre pode ser reconhecida. Uma tampa do compartimento de bagagem destravada pode se abrir repentinamente durante a condução.

⚠️ ATENÇÃO

Quando uma alta carga de neve ou material de carga encontra-se na tampa do compartimento de bagagem, esta pode abaixar por si só devido ao peso adicional e causar ferimentos graves.

- Nunca abrir a tampa do compartimento de bagagem se houver um grande volume de neve ou bagagem nela, por exemplo, em um bagageiro.
- Antes de abrir a tampa do compartimento de bagagem, remover a neve e o volume de bagagem.

⚠️ ATENÇÃO

Passat Variant: nunca fechar a tampa do compartimento de bagagem com a mão no vidro traseiro. O vidro traseiro pode quebrar e provocar lesões.

📌 NOTA

Nunca utilizar o mecanismo de abertura para fixar carga ou para fins de contenção. Isto pode causar danos e fazer com que não seja possível fechar a tampa do compartimento de bagagem.

📌 NOTA

Jamais utilizar o limpador do vidro traseiro ou o spoiler traseiro para a fixação de material de carga ou para segurar. Isto pode resultar em danos e, conseqüentemente, o limpador do vidro traseiro ou o spoiler traseiro podem ser arrancados. <

Abriu e fechar a tampa do compartimento de bagagem

📖 Observe ⚠️ e 📌 no início desse capítulo na página 92.

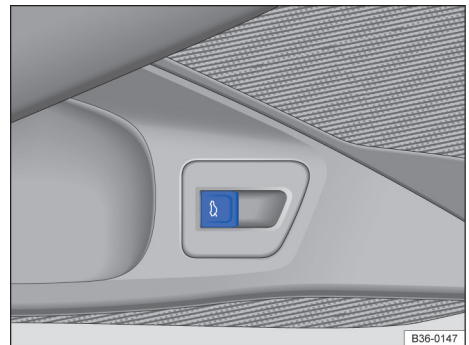



Fig. 78 Na porta do condutor: botão de destravamento da tampa do compartimento de bagagem.

Abriu a tampa do compartimento de bagagem

- Para destravar a tampa do compartimento de bagagem, pressionar o botão  na chave do veículo.
- **OU**: puxar o botão  na porta do condutor para cima → Fig. 78.

Passat

- **OU**: pressionar sobre o logo Volkswagen.

Passat Variant

- Tocar na parte abaixo do logo e levantar a tampa do compartimento de bagagem. ▶

Fechar a tampa do compartimento de bagagem

- Puxar a tampa do compartimento de bagagem pela alça do revestimento interno com impulso para baixo, de modo que se encaixe na fechadura →

Em caso de portas travadas, a tampa do compartimento de bagagem também é travada.

Uma representação no display do instrumento combinado indica quando a tampa do compartimento de bagagem está aberta ou não está corretamente fechada → Página 25.

A tampa do compartimento de bagagem é travada automaticamente durante a condução.

ATENÇÃO

O fechamento incorreto ou sem supervisão da tampa do compartimento de bagagem pode causar ferimentos graves.

- Ao fechar a tampa do compartimento de bagagem, certifique-se de retirar as mãos a tempo do raio de abertura da tampa do compartimento de bagagem.

Se, depois do destravamento, a tampa do compartimento de bagagem não for aberta em poucos minutos, ela se travará automaticamente.

Abrir e fechar eletricamente a tampa do compartimento de bagagem

Observe e no início desse capítulo na página 92.

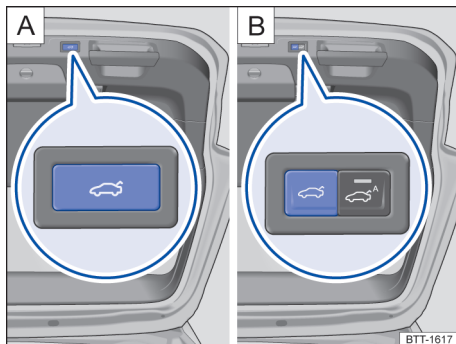

Fig. 79 Na tampa do compartimento de bagagem aberta: botão para fechar eletricamente a tampa do compartimento de bagagem.

Abrir a tampa do compartimento de bagagem eletricamente

- Para destravar a tampa do compartimento de bagagem, manter o botão na chave do veículo brevemente pressionado.
- **OU:** puxar o botão na porta do condutor para cima → Fig. 78.
- **OU:** pressionar sobre o logo Volkswagen.

A tampa do compartimento de bagagem se abre automaticamente.

Passat Variant: para facilitar o carregamento no compartimento de bagagem, a cobertura do compartimento de bagagem abre-se automaticamente até metade do compartimento de bagagem. A função pode ser configuradas no menu **Configurações do veículo** no sistema Infotainment → Página 39.

Fechar a tampa do compartimento de bagagem eletricamente

- Pressionar o botão na tampa do compartimento de bagagem aberta → Fig. 79.
- **OU:** puxar o botão na porta do condutor para cima com a ignição ligada até que a tampa do compartimento de bagagem se feche sozinha.

- **OU:** Em veículos com sistema de travamento e de partida Keyless Access: manter o botão brevemente pressionado  na chave do veículo. A chave do veículo deve encontrar-se na área de aproximação da tampa do compartimento de bagagem.
- **OU:** pressionar sobre o logo Volkswagen.
- *Passat Variant:* **OU:** mover a tampa do compartimento de bagagem manualmente no sentido de fechamento, até a tampa do compartimento de bagagem se fechar automaticamente.

A tampa do compartimento de bagagem é fechado.

Interromper o processo de abertura ou de fechamento

- Durante o processo de abertura ou de fechamento, pressionar um dos botões .
- **OU:** Durante o movimento de abertura ou fechamento, pressionar acima na logo VW.

Agora a tampa do compartimento de bagagem pode ser movida a mão. Para isso será necessário aplicar uma força maior.

Ao pressionar mais uma vez o botão , a tampa do compartimento de bagagem retornará novamente à posição inicial.

Sinais sonoros

Passat Variant: Se a tampa do compartimento de bagagem for aberta ou fechada a partir do interior do veículo ou por meio da chave do veículo, um sinal sonoro é emitido.

Modificar o raio de abertura e salvar

Se o espaço atrás ou acima do veículo for menor do que o raio de abertura da tampa do compartimento de bagagem, o raio de abertura da porta do compartimento de bagagem pode ser modificado.

- Interromper o processo de abertura na posição de abertura desejada (pelo menos meio aberto).
- Na tampa do compartimento de bagagem, manter o botão  pressionado até que as luzes de advertência pisquem → Fig. 79.

O ângulo de abertura alterado é salvo.

Passat Variant: além das luzes de advertência piscarem, a gravação é confirmada adicionalmente através de um sinal sonoro.

Reinicializar o raio de abertura e salvar

Para abrir a tampa do compartimento de bagagem novamente de modo completo, o raio de abertura deve ser reinicializado e salvo novamente.

- Pressionar manualmente para cima a tampa do compartimento de bagagem até o batente. Para isso será necessário aplicar uma força maior.
- Na tampa do compartimento de bagagem, manter o botão  → Fig. 79 pressionado até que as luzes de advertência pisquem.

O ângulo de abertura é restaurado.



Passat Variant: além das luzes de advertência piscarem, a gravação é confirmada adicionalmente através de um sinal sonoro.

❗ NOTA

Antes de abrir ou fechar a tampa do compartimento de bagagem, verificar se existe espaço suficiente para abrir ou fechar a tampa do compartimento de bagagem, por exemplo, em garagens.

 *Passat:* em inclinações acentuadas, a tampa do compartimento de bagagem, eventualmente, não é mantida na posição intermediária e se abre automaticamente. ▶

Tampa do compartimento de bagagem com sensor de movimento Easy Open

 **Observe**  e  no início desse capítulo na página 92.

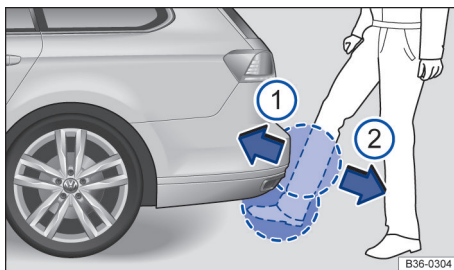

Fig. 80 Tampa do compartimento de bagagem com abertura controlada por sensor (Easy Open). ▶

Quando a chave do veículo válida encontra-se em uma área de aproximação da tampa do compartimento de bagagem, a tampa do compartimento de bagagem é destravada e aberta com um movimento de pé.

- Posicionar-se centralmente atrás do para-choque.
- Conduzir o pé e a canela com um movimento rápido próximo do para-choque. A canela deve estar na área do sensor superior e o pé na área inferior do sensor → Fig. 80.
- Afastar o pé e a canela, novamente com um movimento rápido, da área do sensor. A tampa do compartimento de bagagem se abre.

Após o fechamento, se o veículo já estiver trancado e se nenhuma chave do veículo válida estiver dentro do veículo, a tampa do compartimento de bagagem se travará automaticamente.

Ativar ou desativar o Easy Open

O Easy Open pode ser ativado e desativado no menu **Configurações do veículo** no sistema Infotainment → Página 39.

⚠ CUIDADO

Se uma chave do veículo válida estiver na área de aproximação da tampa do compartimento de bagagem, em alguns casos, a função Easy Open pode ser acionada acidentalmente e a tampa do compartimento de bagagem se abrirá, por exemplo, ao limpar embaixo do para-choque traseiro, através de forte jatos de água ou de vapor, ou mesmo durante trabalhos de manutenção e reparo na área do para-choque traseiro. Uma abertura não intencional da tampa do compartimento de bagagem pode causar danos materiais e ferimentos em pessoas que se encontrem no raio de abertura da tampa do compartimento de bagagem.

- Atentar sempre para que nenhuma chave do veículo válida esteja sem supervisão na área de aproximação da tampa do compartimento de bagagem.
- Antes de quaisquer trabalhos de manutenção e de reparo no veículo, desligar sempre a função Easy Open por meio do sistema Infotainment.
- Antes de qualquer lavagem do veículo, desligar sempre a função Easy Open por meio do sistema Infotainment.

- Antes de montar um suporte de bicicletas ou acoplar um reboque, → Página 267, desligar sempre a função Easy Open por meio do sistema Infotainment.

Fechamento automático da tampa do compartimento de bagagem Easy Close

📖 Observe ⚠ e ⌚ no início desse capítulo na página 92.

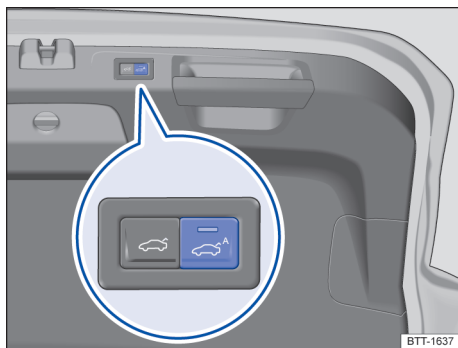

Fig. 81 Na tampa do compartimento de bagagem aberta: botão para fechar a tampa do compartimento de bagagem automaticamente.

Pressionar o botão Easy Close → Fig. 81. A luz de controle no botão pisca. Easy Close está ativado por **20 segundos**.

A tampa do compartimento de bagagem é fechada assim que todas as chaves do veículo tenham sido removidas da área de aproximação da tampa do compartimento de bagagem.

Easy Close permite trancar no máximo uma chave do veículo no compartimento de bagagem.

O procedimento de fechamento é interrompido assim que a chave do veículo encontra-se na área de aproximação. A tampa do compartimento de bagagem se abre novamente.

Destruar em emergência a tampa do compartimento de bagagem

Observe  e  no início desse capítulo na página 92.

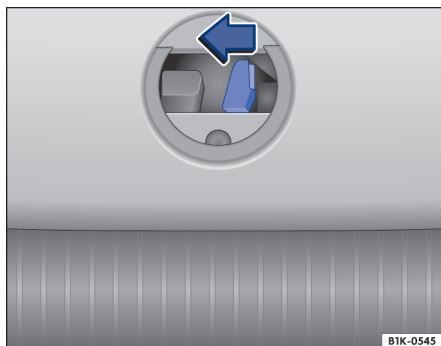

Fig. 82 Na tampa do compartimento de bagagem: destravamento de emergência da tampa do compartimento de bagagem (Passat).

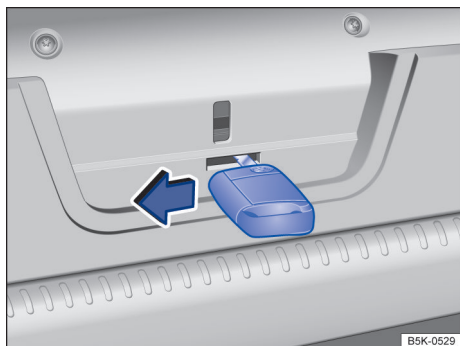

Fig. 83 Na tampa do compartimento de bagagem: destravamento de emergência da tampa do compartimento de bagagem (Passat Variant).

Destruamento de emergência da tampa do compartimento de bagagem



Passat

- Retirar a cobertura circular do revestimento interno da tampa do compartimento de bagagem → Fig. 82.
- Pressionar a alavanca de destravamento no sentido da seta → Fig. 82. A tampa do compartimento de bagagem é destravada.

Passat Variant

- Abrir o suporte do triângulo de segurança e retirá-lo → Página 79.
- Introduzir a haste da chave rebatida para fora na abertura na tampa do compartimento de bagagem → Fig. 83.
- Pressionar a alavanca de destravamento no sentido da seta → Fig. 83. A tampa do compartimento de bagagem é destravada.

Resoluções de problemas

Observe  e  no início desse capítulo na página 92.

Não é possível abrir ou fechar a tampa do compartimento de bagagem

- Verifique se a tampa do compartimento de bagagem está bloqueada por um obstáculo. A tampa do compartimento de bagagem pode ser movida a mão. Para isso será necessário aplicar uma força maior.
- Se a tampa do compartimento de bagagem for muito acionada dentro de um período curto, a propulsão é automaticamente desligada para evitar superaquecimento. Até que a propulsão esfrie, a tampa do compartimento de bagagem pode ser aberta e fechada manualmente, aplicando-se uma força maior.
- Na condução com reboque, a tampa do compartimento de bagagem elétrica **apenas** pode ser aberta e fechada na tampa do compartimento de bagagem → Página 267.
- Se a bateria do veículo 12 V ou o fusível tiver sido desconectado ou estiver com defeito, a tampa do compartimento de bagagem deve ser fechada manualmente.

Todas as lanternas dos indicadores de direção piscam quatro vezes

A chave do veículo utilizada por último ainda encontra-se dentro do veículo.

Tampa do compartimento de bagagem move-se com dificuldade

Com temperaturas externas perto do ponto de congelamento, o mecanismo de abertura nem sempre consegue levantar automaticamente a tampa do compartimento de bagagem parcialmente aberta:

- Conduzir a tampa do compartimento de bagagem manualmente mais para cima.

Abertura controlada por sensor Easy Open não funciona

- O Easy Open somente funciona com a ignição ligada.
- Limpar os sensores no para-choque traseiro.
- O dispositivo de reboque está oscilante → Página 267.
- O veículo foi reequipado com um dispositivo de reboque → Página 267.
- No caso de chuvas fortes, o Easy Open pode ser desativado para evitar uma abertura indevida.

Fechamento automático Easy Close não funciona

- Desligar a ignição e fechar a porta do condutor.
- A tampa do compartimento de bagagem deve estar aberta pelo menos até a metade.
- Desacoplar o reboque → Página 267.
- Mais de uma chave do veículo encontra-se no compartimento de bagagem.
- Pressionar novamente o botão Easy Close.

Vidros

Abrir e fechar os vidros

Os botões encontram-se nas portas → Página 7.

 Abrir a janela: pressionar o botão. Fechar a janela: puxar o botão.

 Pressionar para desativar os botões dos vidros elétricos das portas traseiras.

Após se desligar a ignição, os vidros ainda podem ser abertos ou fechados pelos botões das portas por um breve período, enquanto a porta do condutor ou do passageiro dianteiro não for aberta.

Função de fechamento e abertura automática

A função de fechamento e abertura automática permite uma abertura e fechamento completos dos vidros. Com isso, não é necessário segurar o botão correspondente do vidro elétrico.

Função automática de fechamento: puxar o botão do respectivo vidro para cima, até o segundo estágio.

Função automática de abertura: puxar o botão para a janela correspondente brevemente para baixo até a segunda etapa.

Parar o curso automático: pressionar ou puxar novamente o botão do respectivo vidro.

Abertura e fechamento de conforto

Os vidros podem ser abertos e fechados por fora com a chave do veículo com a ignição desligada:

- Manter pressionado o botão de destravamento ou de travamento da chave do veículo.
- *Em veículos com sistema de travamento e partida Keyless Access sem chave:* manter o dedo durante alguns segundos na superfície do sensor de travamento da maçaneta da porta, até que os vidros estejam fechados → Página 84. A chave do veículo deve encontrar-se na área de aproximação.
- Para interromper a função, soltar o botão de destravamento ou de travamento **OU** remover o dedo da superfície do sensor.

Passat: para isso, uma chave do veículo válida precisa estar na área de aproximação. Se todos os vidros e o teto de vidro estiverem fechados, todos os indicadores de direção piscam *uma vez* para confirmação.

Passat Variant: para isso, uma chave do veículo válida precisa estar na área de aproximação. Se todos os vidros estiverem fechados, as lanternas dos indicadores de direção piscarão *uma vez* como confirmação.

Definir as configurações para abertura de conforto através pelo menu **Configurações do veículo** no sistema Infotainment → Página 39.

ATENÇÃO

Uma utilização desatenta ou sem supervisão dos vidros elétricos pode causar ferimentos graves.

- Abrir ou fechar os vidros elétricos somente quando não houver ninguém em sua área de funcionamento.

- Nunca deixar crianças ou pessoas com necessidades especiais no veículo quando o veículo for travado. Os vidros não poderiam mais ser abertos em caso de emergência.
- Levar sempre todas as chaves do veículo ao deixar o veículo. Após se desligar a ignição, os vidros ainda podem ser abertos ou fechados pelos botões das portas por um breve período, enquanto a porta do condutor ou do passageiro dianteiro não for aberta.
- Ao transportar crianças no banco traseiro, desativar sempre os vidros elétricos traseiros com o botão de segurança, para que eles não possam ser abertos ou fechados.

NOTA

Com os vidros abertos, a chuva pode encharcar o acabamento interno do veículo e ocasionar danos no veículo.

i Em uma falha de funcionamento dos vidros elétricos, a função de fechamento e abertura automática, bem como o limitador de força, não funcionam corretamente. Procurar uma Concessionária Volkswagen ou uma empresa especializada.

i A abertura e fechamento de conforto somente funciona quando a função automática de fechamento e abertura está em todos vidros elétricos.

i Algumas configurações podem ser salvas nas contas de usuário da personalização e, por isso, alterar-se numa troca de conta de usuário → Página 42.

Limitador de força dos vidros elétricos

O limitador de força dos vidros elétricos pode reduzir o perigo de ferimentos por esmagamento durante o fechamento dos vidros.

Se o procedimento de fechamento de um vidro for afetada por dificuldade de movimentação ou por um obstáculo, o vidro será reaberto imediatamente → .

- Verificar por que o vidro não se fechou.
- Tentar fechar o vidro novamente.

- Se o procedimento de fechamento da janela for novamente interrompido, o limitador de força fica fora de funcionamento por alguns segundos.
- Se mesmo assim não for possível fechar o vidro, a janela para no ponto correspondente. Ao acionar novamente o botão dentro de alguns segundos, o vidro se fecha **sem limitador de força** → .

ATENÇÃO

O fechamento dos vidros elétricos sem limitador de força pode causar ferimentos graves.

- Fechar sempre os vidros com atenção.
- Ninguém deve permanecer na área de funcionamento dos vidros, principalmente se um vidro for fechado sem o limitador de força.
- O limitador de força não evita que os dedos e outras partes do corpo sejam pressionados contra o quadro do vidro e, assim, sofram ferimentos.

i O limitador de força também funciona no fechamento de conforto dos vidros com a chave do veículo. 

Resoluções de problemas

Função automática de fechamento e abertura não funciona

Se a bateria do veículo 12 V tiver sido desconectada ou descarregada com os vidros não fechados por completo, a função automática de fechamento e abertura estará desativada e deverá ser restabelecida: 

- Ligar a ignição.
- Fechar todos os vidros e todas as portas.
- Puxar o botão do respectivo vidro para cima e manter nesta posição por alguns segundos.
- Soltar o botão e puxar novamente para cima e segurar. A função de fechamento e abertura automática está pronta para o uso.

Os vidros elétricos automáticos podem ser restabelecidos individualmente ou para vários vidros simultaneamente. 

Fechar os vidros sem limitador de força

- Tentar fechar o vidro novamente dentro de alguns segundos segurando o botão. **Com isso, o limitador de força está desativado para uma área de funcionamento reduzida do curso de fechamento!**
- Se o processo de fechamento levar mais do que alguns segundos, o limitador de força está ativo novamente. O vidro para em caso de dificuldade de movimentação ou por um obstáculo e abre novamente de modo automático.
- Se continuar não sendo possível fechar o vidro, procurar uma Concessionária Volkswagen ou uma empresa especializada.

Teto de vidro

Abrir ou fechar o teto de vidro

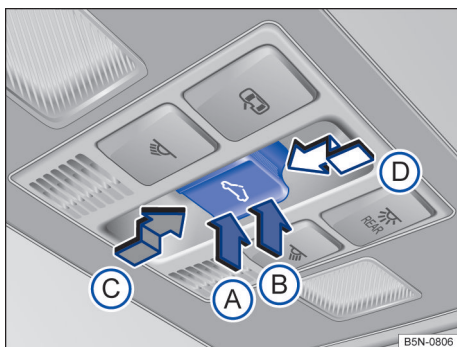

Fig. 84 No revestimento do teto: botão do teto de vidro.

A seguir, o conceito teto de vidro será utilizado de modo padronizado, tanto para o teto solar panorâmico do Passat, quanto para o teto solar panorâmico com teto panorâmico traseiro do Passat Variant.

Passat Variant: a cortina de proteção solar abre-se automática e simultaneamente, caso esteja na frente do teto de vidro. A cortina de proteção solar somente pode ser aberta e fechada completamente se o teto de vidro estiver fechado.

O botão possui dois níveis. **Primeiro nível:** levanta, abre ou fecha o teto completa ou parcialmente. **Segundo nível:** traz o teto automatica-

mente para a respectiva posição final. Interromper o curso automático pressionando novamente o botão.

Levantar, abrir e fechar o teto de vidro

- *Levantar o teto de vidro:* pressionar o botão → Fig. 84 (B) até o primeiro nível. Curso automático: pressionar o botão (B) até o segundo nível.
- *Fechar o teto de vidro levantado:* pressionar o botão → Fig. 84 (A) até o primeiro nível. Curso automático: pressionar o botão (A) até o segundo nível.
- *Abrir o teto de vidro:* pressionar o botão → Fig. 84 (C) até o primeiro nível. Curso automático até a posição de conforto: pressionar o botão (C) até o segundo nível.
- *Fechar o teto de vidro:* pressionar o botão → Fig. 84 (D) até o primeiro nível. Curso automático: pressionar o botão (D) até o segundo nível.
- *Parar o curso automático do procedimento de abertura ou fechamento:* pressionar novamente o botão → Fig. 84 (C) ou (D).

⚠ ATENÇÃO

Uma utilização desatenta ou descontrolada do teto de vidro pode causar acidentes e ferimentos graves.

- Abrir ou fechar o teto de vidro somente quando não houver ninguém em seu raio de abertura.
- Levantar sempre todas as chaves do veículo ao deixar o veículo.
- Nunca deixar crianças ou pessoas com necessidades especiais no veículo, principalmente se elas tiverem acesso à chave do veículo. A utilização descontrolada da chave do veículo pode travar o veículo, dar partida no motor, ligar a ignição e acionar o teto de vidro.
- Após se desligar a ignição, o teto de vidro ainda pode ser aberto ou fechado durante algum tempo, enquanto a porta do condutor ou do passageiro dianteiro não for aberta.

! NOTA

- Para evitar danos, em temperaturas baixas, deve-se retirar o gelo e a neve antes de abrir ou levantar o teto de vidro.

- Fechar sempre o teto de vidro antes de deixar o veículo, assim como em caso de chuva. Se o teto de vidro estiver aberto, a chuva entra no compartimento interno e pode danificar a instalação elétrica. Podem ocorrer outros danos no veículo.

 Folhas e outros objetos soltos deverão ser retirados dos trilhos do teto de vidro manualmente ou com um aspirador.

 Com uma falha de funcionamento do teto de vidro, o limitador de força não funciona corretamente. Procurar uma Concessionária Volkswagen ou uma empresa especializada.

 Algumas configurações podem ser salvas nas contas de usuários da personalização → Página 42.

Abertura ou fechamento de conforto do teto de vidro

Abertura e fechamento de conforto

Dependendo da versão, o teto de vidro pode ser aberto e fechado por fora com a chave do veículo.

- Manter pressionado o botão de destravamento ou de travamento da chave do veículo. O teto de vidro é levantado ou fechado.
- *Em veículos com sistema de travamento e partida Keyless Access sem chave:* Nos veículos com Keyless Access: manter o dedo durante alguns segundos na superfície do sensor de travamento da maçaneta da porta, até que o teto de vidro esteja fechado → Página 84.
- Soltar o botão de destravamento ou travamento para interromper a função.

No fechamento de conforto, todos os vidros das portas e o teto de vidro são fechados. Se todos os vidros e o teto de vidro estiverem fechados, todos os indicadores de direção piscam *uma vez* para confirmação.



Definir as configurações para operação do teto de vidro no menu **Configurações do veículo** no sistema Infotainment → Página 39.

Limitador de força do teto de vidro

O limitador de força diminui o perigo de ferimentos por esmagamento → . Quanto o teto de vidro é impedido durante o fechamento, o teto de vidro abre outra vez imediatamente.

- Verificar por que o teto de vidro não se fecha.
- Tentar fechar o teto de vidro novamente.
- Se continuar não sendo possível fechar o teto de vidro, fechar o teto de vidro sem limitador de força.

Fechar o teto de vidro sem limitador de força

- Pressionar o botão  até o segundo nível → Fig. 84 , até que o teto de vidro esteja totalmente fechado.

◀ – **Agora o teto de vidro fecha sem o limitador de força!**

- Se continuar não sendo possível fechar o teto de vidro, procurar uma empresa especializada.

Se o interruptor for solto durante o procedimento de fechamento, o teto de vidro abre-se automaticamente.

ATENÇÃO

O fechamento do teto de vidro sem limitador de força pode causar ferimentos graves.

- Fechar sempre o teto de vidro com atenção.
- Ninguém deve permanecer na área de funcionamento do teto de vidro, principalmente se o fechamento for realizado sem limitador de força.
- O limitador de força não evita que os dedos e outras partes do corpo sejam pressionados contra o quadro do teto e, assim, sofram ferimentos.

 O limitador de força também ocorre no fechamento de conforto dos vidros e do teto de vidro com a chave do veículo. ▶

Resoluções de problemas

◀ **Teto de vidro não fecha**

- O teto de vidro funciona somente com a ignição ligada. Após se desligar a ignição, o teto de vidro ainda pode ser aberto ou fechado durante algum tempo, enquanto a porta do condutor ou do passageiro dianteiro não for aberta. ▶

Volante

Ajustar a posição do volante

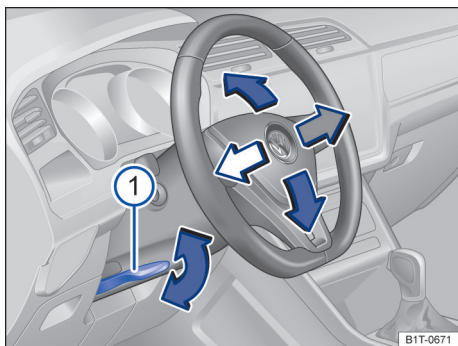

Fig. 85 Embaixo do volante no revestimento da coluna de direção: alavanca de ajuste mecânico da posição do volante.

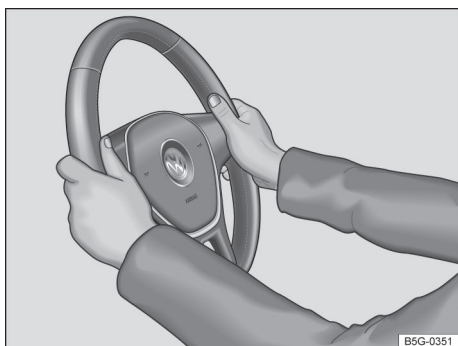

Fig. 86 No volante: posição de nove e três horas.

Ajustar o volante **antes** da condução e somente com o veículo parado → ⚠.

- Virar a alavanca → Fig. 85 ① para baixo.
- Ajustar o volante de forma que possa ser segurado lateralmente com ambas as mãos, com os braços ligeiramente arqueados, na borda externa, na *posição de nove e três horas* → Fig. 86.
- Pressionar a alavanca com firmeza para cima até que ela se nivele com a coluna da direção → ⚠.

⚠ ATENÇÃO

O uso incorreto do ajuste da posição do volante e um ajuste incorreto do volante podem causar ferimentos graves ou fatais.

- Virar a alavanca → Fig. 85 ① sempre com firmeza para cima após o ajuste, para que o volante não mude de posição involuntariamente durante a condução.
- Nunca ajustar o volante durante a condução. Se for constatado que um ajuste é necessário durante a condução, parar de forma segura e ajustar o volante corretamente.
- O volante ajustado deve apontar sempre na direção do tórax e não na direção do rosto, para não restringir a ação de proteção do airbag frontal do condutor no caso de um acidente.
- Durante a condução, sempre segurar o volante com ambas as mãos lateralmente na borda externa na *posição de nove e três horas* → Fig. 86 para reduzir ferimentos causados por um possível acionamento do airbag frontal do condutor.
- Nunca segurar o volante na posição de doze horas ou de outra maneira, por exemplo, no centro do volante. No acionamento do airbag dianteiro do condutor podem ocorrer ferimentos graves nos braços, nas mãos e na cabeça.

Bancos e apoios para a cabeça

Bancos dianteiros

Introdução ao tema

As possibilidades de ajuste dos bancos dianteiros são descritas a seguir. Observar sempre se a posição do banco está corretamente ajustada → Página 45.

ATENÇÃO

Antes de qualquer condução, sempre ajustar corretamente os bancos dianteiros, certificando-se de que todos os passageiros estejam com os cintos corretamente colocados.

- Empurrar o banco do passageiro dianteiro para trás tanto quanto possível.
- Ajustar o banco do condutor de modo que haja no mínimo 25 cm de espaço entre o tórax e o centro do volante. Ajustar o banco do condutor na direção longitudinal de modo que os pedais possam ser totalmente acionados com as pernas ligeiramente arqueadas e a distância para o painel de instrumentos na área dos joelhos seja de, no mínimo, 10 cm. Se este pré-requisito não puder ser atendido por motivo de particularidades físicas, entrar em contato obrigatoriamente com uma Concessionária Volkswagen para, se for o caso, efetuar instalações especiais.
- Nunca conduzir com o encosto do banco muito inclinado para trás. Quanto mais o encosto do banco estiver inclinado para trás, maior será o risco de ferimentos por uma disposição incorreta do cinto de segurança e por uma postura incorreta.
- Nunca conduzir com o encosto do banco inclinado para frente. Um airbag dianteiro acionado pode lançar o encosto do banco para trás e ferir os passageiros dos bancos traseiros.
- Adotar e manter a maior distância possível do volante e do painel de instrumentos.
- Sentar sempre de forma ereta com as costas contra o encosto do banco nos bancos dianteiros corretamente ajustados. Não posicio-

nar nenhuma parte do corpo diretamente ou muito próxima do local de instalação do airbag.

- Para os passageiros nos bancos traseiros, o risco de ferimentos graves é aumentado quando eles não estão sentados de forma ereta, pois os cintos de segurança não estão posicionados corretamente.

ATENÇÃO

Um ajuste incorreto dos bancos pode causar acidentes e ferimentos graves.

- Ajustar os bancos somente com o veículo parado, pois, do contrário, eles podem se deslocar inesperadamente durante a condução, podendo provocar a perda de controle do veículo. Além disso, é adotada uma postura incorreta durante o ajuste.
- Ajustar a altura, a inclinação e a direção longitudinal dos bancos dianteiros somente quando não houver ninguém na área de ajuste dos bancos.
- A área de ajuste dos bancos não deve ser restringida por objetos.
- Ajustar a inclinação ou o sentido longitudinal dos bancos traseiros quando não houver ninguém na área de ajuste dos bancos.
- As áreas de ajuste e travamento dos bancos não podem estar sujas.

ATENÇÃO

A utilização inadequada de capas de banco e de proteção pode resultar no acionamento não intencional da configuração elétrica do banco e no desajuste inesperado do banco dianteiro durante a condução. Com isso, pode-se perder o controle do veículo. Isto pode ocasionar acidentes e ferimentos. Além disso, danos materiais nos componentes elétricos do banco dianteiro podem ser ocasionados.

- Nunca prender ou instalar capas de proteção para bancos nos elementos elétricos de controle.
- Aplicar somente revestimentos de banco ou de proteção que estejam expressamente liberados para o uso no veículo.

⚠️ ATENÇÃO

Isqueiros no veículo podem ser danificados ou podem se acender despercebidamente. Isto pode causar queimaduras graves e danos ao veículo.

- Antes de ajustar os bancos, sempre garantir que não haja um isqueiro na área da parte móvel do banco.
- Antes de fechar porta-objetos ou gavetas, sempre garantir que não haja um isqueiro na área de fechamento.
- Nunca guardar isqueiros em porta-objetos, em gavetas ou em outras superfícies do veículo. Devido às altas temperaturas de superfície, principalmente no verão, os isqueiros podem se acender.

📌 NOTA

Arestas afiadas podem danificar os bancos.

- Não encostar objetos afiados nos bancos. Objetos afiados, por exemplo, zíperes ou rebites de peças de roupas ou cintos podem danificar superfícies. Inclusive velcros abertos podem ocasionar danos.

Ajustar banco dianteiro mecanicamente

📖 Observe ⚠️ e 📌 no início desse capítulo na página 103.

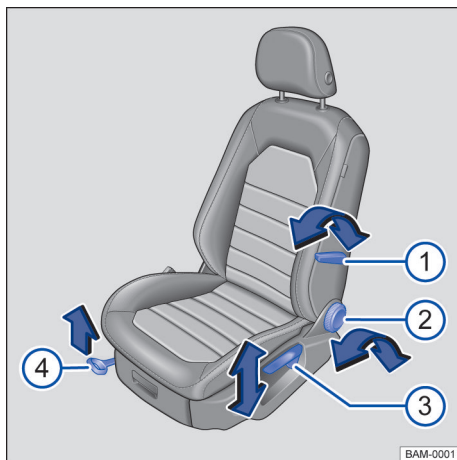

◀ Fig. 87 No banco dianteiro esquerdo: elementos de comando (variante 1).

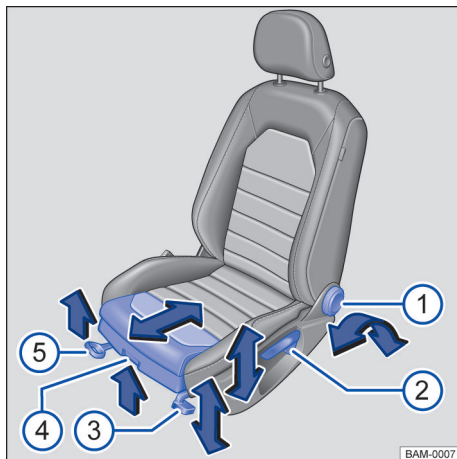

Fig. 88 No banco dianteiro esquerdo: elementos de comando (variante 2).

A seguir estão descritos todos os comandos possíveis. De acordo com a versão do banco, a quantidade dos comandos pode variar.

Os comandos estão dispostos em posição invertida no banco dianteiro direito. ▶

Os comandos mecânicos e elétricos no banco podem estar combinados.

Ajustar a posição do banco (variante 1).

Legenda para Fig. 87:

- 1 Acionar a alavanca para ajustar o apoio lombar.
- 2 Desencostar e girar o manípulo para ajustar o encosto do banco.
- 3 Mover a alavanca várias vezes, se necessário, para cima ou para baixo para ajustar a altura do banco.
- 4 Puxar a alavanca para empurrar o banco dianteiro para frente ou para trás. O banco dianteiro deve travar após se soltar a alavanca!

Ajustar a posição do banco (variante 2).

Legenda para Fig. 88:

- 1 Desencostar e girar o manípulo para ajustar o encosto do banco.
- 2 Mover a alavanca várias vezes, se necessário, para cima ou para baixo para ajustar a altura do banco.
- 3 Se necessário, mover a alavanca várias vezes para cima ou para baixo para ajustar a inclinação da superfície do banco.
- 4 Levantar a alavanca para empurrar a superfície do banco para frente ou para trás.
- 5 Puxar a alavanca para empurrar o banco dianteiro para frente ou para trás. O banco dianteiro deve travar após se soltar a alavanca!

Ajustar banco dianteiro eletricamente

📖 Observe ⚠️ e ⚡ no início desse capítulo na página 103.

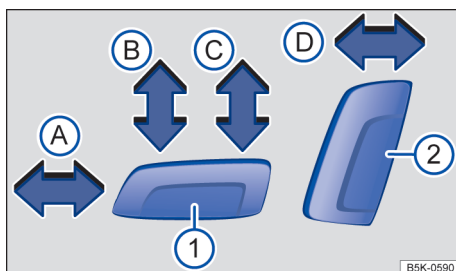

Fig. 89 Interruptor no banco dianteiro esquerdo: ajustar o banco dianteiro esquerdo na longitudinal, o assento do banco em altura e inclinação, bem como o encosto do banco dianteiro.

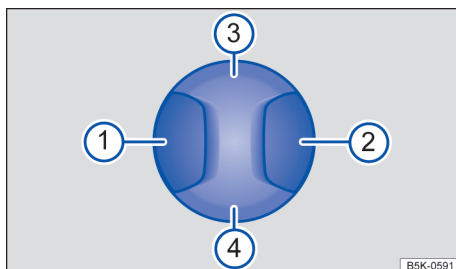

Fig. 90 Interruptor no banco dianteiro esquerdo: ajustar o apoio lombar.

Os comandos estão dispostos em posição invertida no banco dianteiro direito.

Os comandos mecânicos e elétricos no banco podem estar combinados.

Regular posição do assento

Pressionar o interruptor no sentido da seta
→ Fig. 89:

- A Deslocar o banco para frente ou para trás.
- B Ajustar a inclinação do assento do banco.
- C Ajustar o assento para cima ou para baixo.
- D Ajustar a inclinação do encosto do banco. ▶

Ajustar o apoio lombar

Pressionar o interruptor na respectiva área

→ Fig. 90:

- 1 Ajustar a curvatura do apoio lombar para frente.
- 2 Ajustar a curvatura do apoio lombar para trás.
- 3 Ajustar a curvatura do apoio lombar para cima.
- 4 Ajustar a curvatura do apoio lombar para baixo.

⚠ ATENÇÃO

Uma utilização desatenta ou sem supervisão dos bancos dianteiros elétricos pode causar ferimentos graves.

- O ajuste elétrico dos bancos dianteiros também funciona com ignição desligada. Nunca deixar crianças ou pessoas com necessidades especiais no veículo.
- Em caso de emergência, interromper o ajuste elétrico pressionando um outro interruptor.

ⓘ NOTA

Para não danificar os componentes elétricos dos bancos dianteiros, não se ajoelhar sobre os assentos ou sobrecarregar o assento e o encosto dos bancos com objetos pontiagudos.

i Com a carga da bateria do veículo 12 V muito baixa, é provável que o banco não possa ser ajustado eletricamente.

i Ao ligar o motor, um possível ajuste do assento do banco é interrompido.

Rebater o encosto do banco do passageiro dianteiro para frente

📖 Observe ⚠ e ⓘ no início desse capítulo na página 103.

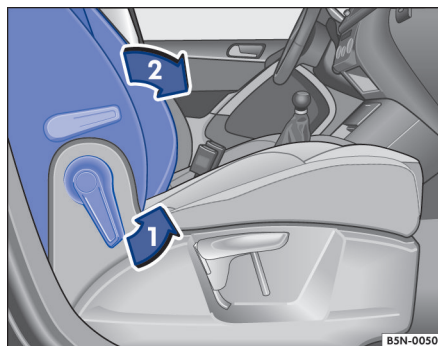

Fig. 91 Banco do passageiro dianteiro: dobrar encosto para frente.

O encosto do banco do passageiro dianteiro pode ser rebatido e travado em uma posição horizontal.

Ao transportar objetos sobre o banco do passageiro dianteiro rebatido, o airbag frontal do passageiro dianteiro deve estar desligado → Página 57.

Rebater o encosto do banco do passageiro dianteiro para frente

- Remover objetos do assento do banco do passageiro dianteiro → ⚠.
- ◀ – Ajustar a altura do banco do passageiro totalmente para baixo.
- Empurrar de volta o banco do passageiro dianteiro tanto quanto possível.
- Empurrar o apoio para cabeça totalmente para baixo.
- Destruvar o encosto do banco do passageiro dianteiro no sentido da seta → Fig. 91 ①.
- Rebatido o encosto do banco do passageiro dianteiro para frente, no sentido da seta, → Fig. 91 ② para a posição horizontal.

O encosto do banco do passageiro dianteiro rebatido para baixo deve ser travado de forma segura. ▶

Rebater o encosto do banco do passageiro dianteiro de volta

Ao rebater o encosto de volta, não pode haver objetos ou partes do corpo na região das dobradiças.

- Para rebater de volta, destravar novamente o encosto do banco do passageiro dianteiro → Fig. 91 ①.
- Rebater o encosto do banco do passageiro dianteiro para trás na posição vertical.

O encosto do banco do passageiro dianteiro rebatido para cima deve ser travado de forma segura.

⚠ ATENÇÃO

Rebater os encostos do banco do passageiro dianteiro para frente ou de volta de maneira descontrolada ou desatenta pode causar ferimentos graves.

- Somente rebater o encosto do banco do passageiro dianteiro para frente e para trás com o veículo parado.
- Ao rebater o encosto do banco do passageiro dianteiro para frente, atentar sempre para que nenhuma pessoa ou animal esteja na área do encosto do banco.
- Enquanto o encosto do banco do passageiro dianteiro estiver rebatido para frente, o air-bag dianteiro precisa estar desligado e a luz de controle PASSENGER AIR BAG OFF  deve estar acesa.
- Manter mãos, dedos e pés ou outras partes do corpo longe da área de funcionamento das dobradiças do banco e do mecanismo de travamento do banco ao rebater o encosto para frente e de volta.
- Tapetes e outros objetos podem se prender nas dobradiças do encosto do banco do passageiro dianteiro. Isso pode fazer com que o encosto do banco do passageiro dianteiro não se trave ao ser rebatido de volta para a posição vertical.
- Ao rebater de volta, o encosto do banco do passageiro dianteiro deve ser travado de maneira segura na posição vertical. Um encosto do banco do passageiro dianteiro não travado de maneira segura pode se mover subitamente e ocasionar ferimentos graves.

⚠ ATENÇÃO

As ancoragens abertas e as dobradiças do encosto do banco do passageiro dianteiro rebatido para frente podem ocasionar ferimentos graves em caso de acidente ou de uma manobra de frenagem.

- Adultos ou crianças nunca devem ser transportados no banco do passageiro dianteiro com o encosto rebatido para frente.
- Se o encosto do banco do passageiro dianteiro estiver rebatido para frente, somente poderá ser ocupado o assento lateral do banco traseiro atrás do banco do condutor. Isto vale também para crianças em cadeiras de criança.

Bancos traseiros

📖 Introdução ao tema

As possibilidades de ajuste do banco traseiro são descritas a seguir. Observar sempre se a posição do banco está corretamente ajustada → Página 45.

⚠ ATENÇÃO

Um ajuste incorreto do banco traseiro pode causar acidentes e ferimentos graves.

- Ajustar o banco traseiro somente com o veículo parado, pois, do contrário, o banco traseiro pode se deslocar inesperadamente durante a condução. Além disso, é adotada uma postura incorreta durante o ajuste.
- Ajustar o banco traseiro somente se não houver ninguém na área de ajuste dos bancos traseiros.

⚠ ATENÇÃO

Isqueiros no veículo podem ser danificados ou podem se acender despercebidamente. Isto pode causar queimaduras graves e danos ao veículo.

- Antes de ajustar os bancos, sempre garantir que não haja um isqueiro na área da parte móvel do banco.

- Antes de fechar porta-objetos ou gavetas, sempre garantir que não haja um isqueiro na área de fechamento.
- Nunca guardar isqueiros em porta-objetos, em gavetas ou em outras superfícies do veículo. Devido às altas temperaturas de superfície, principalmente no verão, os isqueiros podem se acender.

⚠ ATENÇÃO

Para reduzir o risco de ferimentos durante a condução, o descanso-braço central deve estar sempre rebatido para cima.

- Se o descanso-braço central estiver rebatido para baixo, o assento central no banco traseiro nunca poderá ser usado – nem por pessoas nem por crianças. Uma posição incorreta no assento pode causar ferimentos graves.
- Nunca transportar uma pessoa ou uma criança sobre o descanso-braço central.

ⓘ NOTA

- Objetos no compartimento de bagagem podem ocasionar danos se o banco traseiro for deslocado longitudinalmente.
- Com o banco traseiro inclinado para frente, objetos podem entrar no espaço entre o banco e o assoalho do compartimento de bagagem. Antes de empurrar o banco traseiro para trás, remover possíveis objetos do espaço intermediário.

ⓘ NOTA

Arestas afiadas podem danificar os bancos.

- Não encostar objetos afiados nos bancos. Objetos afiados, por exemplo, zíperes ou rebites de peças de roupas ou cintos podem danificar superfícies. Inclusive velcros abertos podem ocasionar danos.

Rebater o encosto do banco traseiro para frente e para trás

📖 Observe ⚠ e ⓘ no início desse capítulo na página 107.

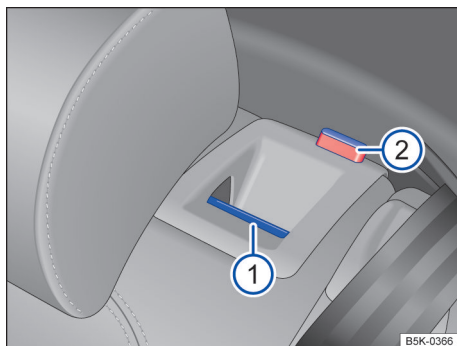

Fig. 92 No encosto do banco traseiro: botão de destravamento.

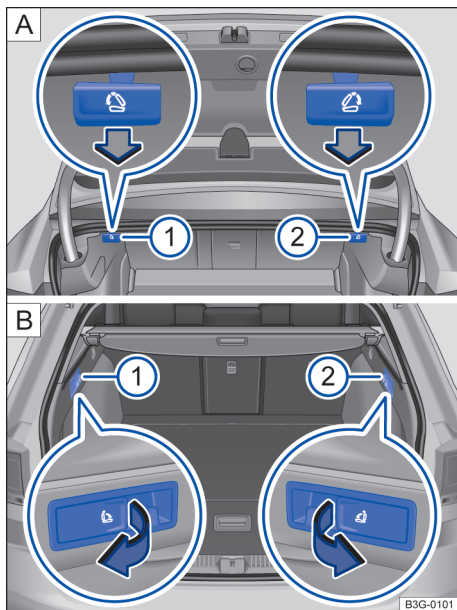

Fig. 93 No compartimento de bagagem: alavanca de destravamento à distância para a parte esquerda ① e parte direita ② do encosto do banco no Passat **A** e no Passat Variant **B**.

O encosto do banco traseiro é repartido. Cada uma das partes do encosto do banco traseiro pode ser rebatida para frente individualmente para aumentar o compartimento de bagagem.

Rebater o encosto do banco traseiro para frente com o botão de destravamento

- Empurrar o apoio para cabeça totalmente para baixo.
- Empurrar o apoio para cabeça uma posição para cima.
- Puxar o botão de destravamento → Fig. 92 ① para frente. A parte destravável do encosto do banco traseiro é rebatida automaticamente para frente.

A respectiva parte de encosto do banco traseiro estará destravada quando uma marcação vermelha → Fig. 92 ② estiver visível.

Rebater o encosto do banco traseiro para frente com a alavanca de destravamento à distância

- Empurrar o apoio para cabeça totalmente para baixo.
- Empurrar o apoio para cabeça uma posição para cima.
- Abrir a tampa do compartimento de bagagem.
- Puxar a alavanca de destravamento à distância para o encosto do banco traseiro esquerdo → Fig. 93 ① ou direito → Fig. 93 ② na direção da seta. A parte destravável do encosto do banco traseiro é rebatida automaticamente para frente.
- Se necessário, fechar a tampa do compartimento de bagagem.

O encosto do banco traseiro estará destravado quando a marcação vermelha → Fig. 92 ② estiver visível.

Rebater o encosto do banco traseiro de volta

- Rebater o encosto do banco traseiro para trás e pressionar com firmeza a trava até que ela encaixe de forma segura → ▲.

A marcação vermelha → Fig. 92 ② não deve mais estar visível.

⚠ ATENÇÃO

Rebater os encostos do banco traseiro para frente ou de volta de maneira descontrolada ou desatenta pode causar ferimentos graves.

- Ao rebater o encosto do banco traseiro para frente, atentar sempre para que nenhuma pessoa ou animal esteja na área do encosto do banco traseiro.
- Nunca rebater o encosto do banco traseiro para frente ou de volta durante a condução.
- Atentar para que o cinto de segurança não seja preso ou danificado ao rebater o encosto do banco traseiro de volta.
- Manter as mãos, os dedos e os pés ou demais partes do corpo sempre distantes ao rebater o encosto do banco traseiro para frente e de volta.
- Todos os encostos do banco traseiro devem estar encaixados de maneira segura para garantir a proteção dos cintos de segurança nos assentos do banco traseiro. Isso se aplica sobretudo ao assento central do banco traseiro. Quando um assento está ocupado e o respectivo encosto do banco traseiro não está encaixado com segurança, o ocupante será empurrado para frente com o encosto do banco traseiro em caso de manobras de direção e de frenagem súbitas, bem como em acidentes.
- Uma marcação vermelha → Fig. 92 ② sinaliza um encosto do banco traseiro não encaixado. Verificar sempre se a marcação vermelha não estará visível quando o encosto do banco traseiro estiver na posição vertical.
- Se o encosto do banco traseiro estiver rebatido para frente ou não estiver encaixado de maneira segura, pessoas ou crianças não poderão ser transportadas nesses assentos.

ⓘ NOTA

Rebater o encosto do banco traseiro para frente ou de volta de maneira descontrolada ou desatenta pode causar danos ao veículo ou a outros objetos.

- Antes de rebater o encosto do banco traseiro para frente, ajustar sempre os bancos dianteiros de modo que o apoio para cabeça ou o estofamento do encosto do banco traseiro não encoste nos bancos dianteiros.
- Antes de rebater o encosto do banco traseiro para frente, atentar sempre para que não haja objetos na área de rebatimento do encosto do banco traseiro.

Apoios para cabeça

Introdução ao tema

As possibilidades de ajuste e extensão dos apoios para cabeça são descritas a seguir. Observar sempre se a posição do banco está corretamente ajustada → Página 45.

Todos os assentos são equipados com apoio para cabeça. O apoio para cabeça traseiro central destina-se somente ao assento central do banco traseiro. Por esse motivo, não instalar este apoio para cabeça em outras posições.

Ajuste correto do apoio para cabeça

Ajustar o apoio para cabeça de modo que a sua borda superior se encontre preferencialmente na mesma linha da parte superior da cabeça – porém não abaixo da altura dos olhos. Posicionar a parte posterior da cabeça o mais perto possível do apoio para cabeça.

Em veículos com apoios para cabeça ajustáveis na longitudinal, posicionar os apoios para cabeça dos bancos dianteiros o mais próximo possível da parte posterior da cabeça.

Ajuste do apoio para cabeça para pessoas baixas

Empurrar o apoio para cabeça para baixo até o batente, mesmo se a cabeça se encontrar abaixo da borda superior do apoio para cabeça. Nas posições mais baixas pode haver uma pequena lacuna entre o apoio para cabeça e o encosto do banco.

Ajuste do apoio para cabeça para pessoas altas

Empurrar o apoio para cabeça para cima até o batente.

ATENÇÃO

A condução com os apoios para cabeça removidos ou ajustados incorretamente aumenta o risco de ferimentos graves ou fatais em caso de acidentes e manobras de direção e de frenagem súbitas.

- Conduzir sempre com os apoios para cabeça corretamente instalados e ajustados se houver uma pessoa no assento.

- Cada ocupante do veículo deve ajustar o apoio para cabeça corretamente conforme sua estatura, para reduzir o risco de ferimentos no pescoço em caso de acidente. Ao mesmo tempo, a borda superior do apoio para cabeça deve se encontrar preferencialmente na mesma linha da parte superior da cabeça – porém não abaixo da altura dos olhos. Posicionar a parte posterior da cabeça o mais perto possível no meio do apoio para cabeça.
- Nunca ajustar o apoio para cabeça durante a condução.

NOTA

Na remoção e instalação dos apoios para cabeça, atentar para que eles não batam no revestimento do teto, no encosto do banco dianteiro ou em outras peças do veículo. Caso contrário, pode resultar em danos.

Ajustar o apoio para cabeça

Observe e no início desse capítulo na página 110.

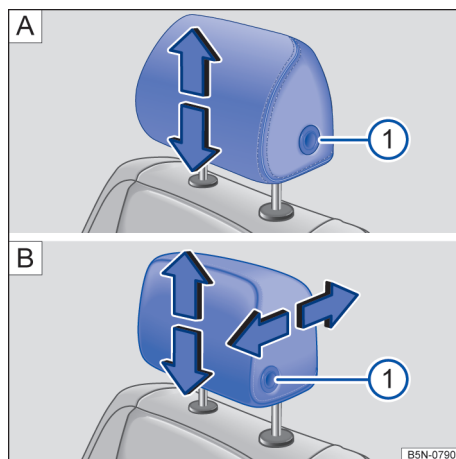

Fig. 94 Ajustar o apoio para cabeça dianteiro: **A** sem possibilidade de ajuste na direção longitudinal, **B** com possibilidade de ajuste na direção longitudinal.

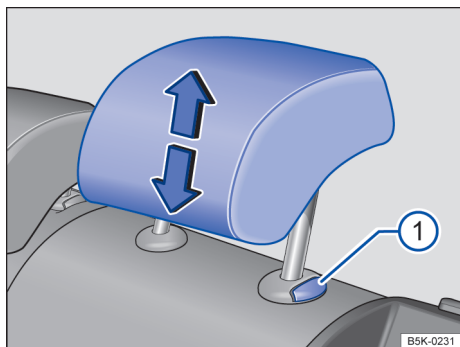

Fig. 95 Apoio para cabeça traseiro: ajustar.

Ajustar a altura do apoio para cabeça

- Deslocar o apoio para cabeça no sentido da seta, para cima ou para baixo e, se for o caso, com o botão → Fig. 94 ① ou → Fig. 95 ① pressionado → ⚠ em *Introdução ao tema* na página 110.

O apoio para cabeça deve travar-se com segurança em uma posição.

Ajustar o apoio para cabeça dianteiro na longitudinal

- Empurrar o apoio para cabeça para frente na direção da seta ou para trás com o botão → Fig. 94 ② ① pressionado.

O apoio para cabeça deve travar-se com segurança em uma posição.

remover e instalar o apoio para cabeça

📖 Observe ⚠ e ⚠ no início desse capítulo na página 110.

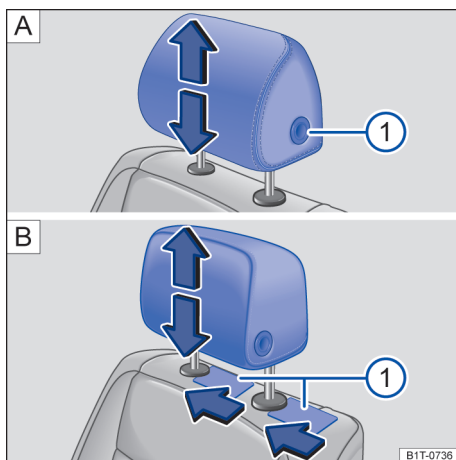

Fig. 96 Remover o apoio para cabeça dianteiro: **A** sem possibilidade de ajuste na direção longitudinal, **B** com possibilidade de ajuste na direção longitudinal.

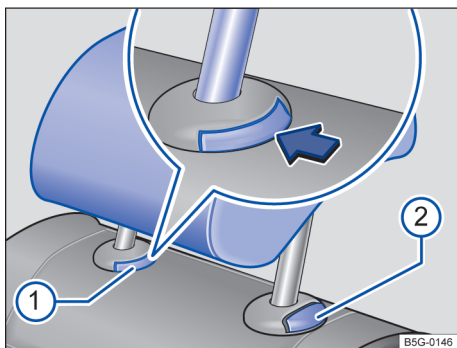





Fig. 97 Apoio para cabeça traseiro: remover



Remover o apoio para cabeça dianteiro

Em veículos sem apoios para cabeça ajustáveis na longitudinal

- Se necessário, ajustar o encosto do banco de maneira que o apoio para cabeça possa ser removido.
- Empurrar o apoio para cabeça totalmente para cima →  em *Introdução ao tema* na página 110.



- Retirar o apoio para cabeça com o botão → Fig. 96   totalmente pressionado.

Em veículos com apoios para cabeça ajustáveis na longitudinal

- Se necessário, ajustar o encosto do banco de maneira que o apoio para cabeça possa ser removido.
- Deslizar o apoio para cabeça totalmente para cima e para trás → Página 110 →  em *Introdução ao tema* na página 110.
- Empurrar um objeto plano, por exemplo, um cartão de plástico, respectivamente nos dois lados entre o revestimento do encosto do banco e a capa de cobertura da barra guia do apoio para cabeça e, ao mesmo tempo, com uma leve pressão, destravar as barras retentoras → Fig. 96  .
- Retirar completamente o apoio para cabeça.

Instalar o apoio para cabeça dianteiro

Em veículos sem apoios para cabeça ajustáveis na longitudinal



- Posicionar o apoio para cabeça corretamente por meio de suas guias e encaixar nas guias do respectivo encosto do banco.
- Empurrar o apoio para cabeça para baixo com o botão → Fig. 96   totalmente pressionado.
- Ajustar o apoio para cabeça de acordo com a postura correta no banco → Página 45.

Em veículos com apoios para cabeça ajustáveis na longitudinal



- Retirar o máximo possível ambas as barras retentoras do apoio para cabeça.
- Posicionar o apoio para cabeça corretamente por meio de suas guias e encaixar nas guias do respectivo encosto do banco.

- Empurrar o apoio para cabeça para baixo até que ele se encaixe em ambas as barras retentoras.
- Ajustar o apoio para cabeça de acordo com a postura correta no banco → Página 45.

Remover o apoio para cabeça traseiro

- Destravar o encosto do banco traseiro e rebater para frente.
- Empurrar o apoio para cabeça totalmente para cima →  em *Introdução ao tema* na página 110.
- Pressionar o botão → Fig. 97  na guia do apoio para cabeça.
- Ao mesmo tempo, pressionar o botão → Fig. 97 , enquanto outra pessoa retira totalmente o apoio para cabeça.
- Rebater o encosto do banco traseiro para trás e encaixar com segurança.

Instalar o apoio para cabeça traseiro

- Destravar o encosto do banco traseiro e rebater para frente.
- Posicionar o apoio para cabeça corretamente por meio de suas guias e encaixar nas guias do respectivo encosto do banco.
- Empurrar o apoio para cabeça para baixo com o botão → Fig. 97  pressionado.
- Rebater o encosto do banco traseiro para trás e encaixar com segurança.
- Ajustar o apoio para cabeça de acordo com a postura correta no banco → Página 45. 

Funções do banco

Função de memória

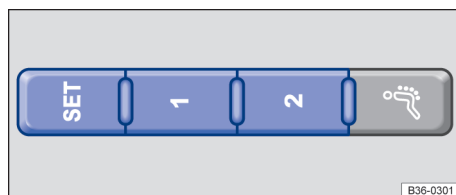



Fig. 98 Parte externa do banco do condutor: botões de memória. 

Botões de memória

Com os botões da memória, podem ser memorizados ajustes para o banco do condutor e espelho retrovisor externo e serem novamente carregados.

Gravar os ajustes do banco do condutor e dos espelhos retrovisores externos para marcha à frente

- Ligar o freio de estacionamento eletrônico.
- Colocar a transmissão na posição neutra.
- Ligar a ignição.
- Ajustar o banco do condutor e os espelhos retrovisores externos.
- Pressionar o botão **SET** por mais de um segundo → Fig. 98.
- Dentro de dez segundos aproximadamente, pressionar o botão de memória desejado. Um aviso sonoro confirma o salvamento.

Armazenar os ajustes do espelho retrovisor externo direito para marcha à ré

- Ligar o freio de estacionamento eletrônico.
- Colocar a transmissão na posição neutra.
- Ligar a ignição.
- Pressionar o botão de memória desejado.
- Engatar a marcha a ré.
- Ajustar o espelho retrovisor externo direito de modo que, por exemplo, a área da borda do meio-fio possa ser bem visualizada.

A posição do espelho retrovisor ajustada é armazenada automaticamente e atribuída à chave do veículo com a qual o veículo foi destravado.

Acessar os ajustes do banco do condutor e dos espelhos retrovisores externos

- Com o veículo parado, ignição desligada e porta do veículo aberta, pressionar brevemente o botão de memória correspondente. Após cerca dez minutos, as posições salvas *não* podem mais ser ajustadas automaticamente. Ao pressionar novamente um botão de memória, o processo de ajuste é interrompido.
- **OU:** com a ignição ligada ou porta do veículo fechada, manter o respectivo botão da memória pressionado até alcançar a posição salva.

O espelho retrovisor externo direito deixa a posição gravada para a marcha à ré automaticamente quando o veículo inicia a marcha à frente com no mínimo 15 km/h (10 mph) ou quando o botão rotativo espelhos retrovisores externos é girado para outra posição a partir da posição **R**.

Auxílio elétrico de entrada e saída

Ao abrir a porta do condutor, os bancos dianteiros deslocam-se automaticamente para uma posição que possibilite uma entrada e saída fáceis.

O banco do condutor retorna automaticamente para sua posição de origem, desde que a porta do condutor esteja fechada e a ignição, ligada.

O auxílio elétrico de entrada e saída pode ser ligado e desligado no sistema Infotainment¹⁾
→ Página 38.

Personalização

Por meio da personalização, é possível memorizar e recuperar os ajustes individuais do banco numa conta de usuário → Página 42.

Após o desligamento da ignição e o travamento do veículo, os ajustes do banco do condutor e dos espelhos retrovisores externos são memorizados na conta de usuário.

Os ajustes do banco do condutor e dos espelhos retrovisores externos são recuperados após o destravamento do veículo e a abertura da porta do condutor.

Ao selecionar ou trocar de conta de usuário, o banco se comporta do seguinte modo:

- *O veículo está parado ou não anda a mais de 5 km/h:* o banco se movimenta. Você pode interromper o processo antecipadamente, tocando na respectiva superfície de função no sistema Infotainment ou pressionado um botão no banco do condutor.
- *O veículo está andando a mais de 5 km/h:* o banco não se movimenta. Todas as demais configurações serão realizadas.

 Quando a porta do condutor for aberta aproximadamente dez minutos depois do destravamento do veículo, não ocorre nenhum ajuste automático do banco do condutor e dos espelhos retrovisores externos. ▶

¹⁾ Apenas em caso de personalização ativada → Página 42.

i Algumas configurações podem ser salvas nas contas de usuário da personalização e, por isso, alterar-se automaticamente numa troca de conta de usuário → Página 42.

- Para *rebat*er para frente: puxar a alça no sentido da seta → Fig. 100.
- Para *rebat*er de volta: rebater o descanso-braço central no sentido contrário da seta → Fig. 100 para cima e pressionar para dentro do encosto do banco até o batente.

Com o descanso-braço central rebatido, não se deve transportar uma pessoa no assento central do banco traseiro.

⚠ ATENÇÃO

O descanso-braço central dianteiro, quando completamente aberto ou não totalmente fechado, pode restringir a liberdade de movimentos dos braços do condutor e, assim, causar acidentes e ferimentos graves.

- Manter os porta-objetos sempre fechados durante a condução.
- Nunca transportar uma pessoa ou uma criança sobre o descanso-braço central. Esta posição de acomodação incorreta pode causar ferimentos graves.

⚠ ATENÇÃO

Para reduzir o risco de ferimentos durante a condução, o descanso-braço central traseiro deve estar sempre rebatido para cima.

- Se o descanso-braço central estiver rebatido para baixo, o assento central no banco traseiro nunca poderá ser usado – nem por pessoas nem por crianças. Uma posição incorreta no assento pode causar ferimentos graves.

Descansa-braço central

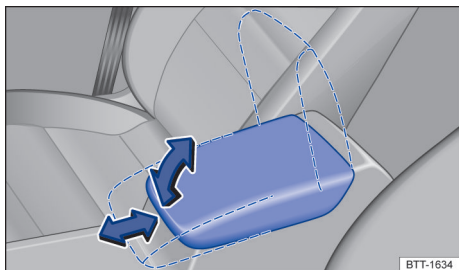

Fig. 99 Descansa-braço central dianteiro.

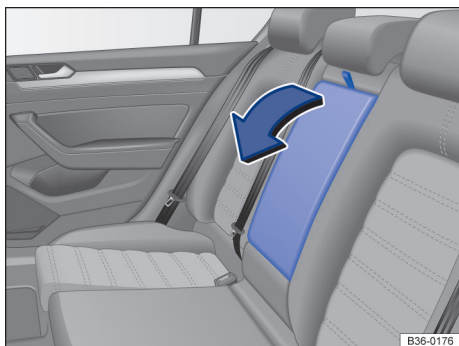

Fig. 100 Descansa-braço central traseiro rebatível.

Descansa-braço central dianteiro

- Para *levantar*, puxar o descanso-braço central gradativamente para cima no sentido da seta → Fig. 99.
- Para *abaixar*, puxar o descanso-braço central inteiramente para cima. Em seguida, abaixar o descanso-braço central.
- Para *ajustar longitudinalmente*: deslocar o descanso-braço central totalmente para frente → Fig. 99 ou totalmente para trás.

Descansa-braço central traseiro

No encosto do assento central do banco traseiro pode haver um descanso-braço central dobrável.

Função de massagem





Fig. 101 Na região inferior do banco do condutor: botão da função de massagem.

Durante a função de massagem, o apoio lombar se movimenta e, assim, massageia a região lombar das costas.

Durante a operação, o abaulamento do apoio lombar pode ser ajustada individualmente com o respectivo interruptor.

Ligar ou desligar a função de massagem

Para ligar, pressionar o botão  no campo de comando do banco. Para desligar, pressionar o botão  novamente.

Após aproximadamente dez minutos, a função de massagem se desliga automaticamente.

⚠ ATENÇÃO

A utilização inadequada das funções do banco pode causar ferimentos graves.

- Antes do início da condução, adotar uma postura correta no banco e não modificá-la durante a condução. Isto também é válido para todos os passageiros.
- Ativar e desativar a função de massagem somente com o veículo parado.
- Manter mãos, dedos ou outras partes do corpo longe das áreas de funcionamento e de ajuste dos bancos.

Luz

Lanterna dos indicadores de direção

Ligar e desligar a lanterna dos indicadores de direção

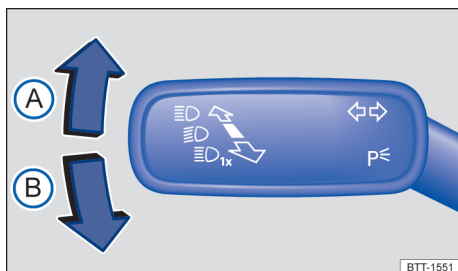

Fig. 102 À esquerda na coluna de direção: alavanca dos indicadores de direção e do farol alto.

- ◀ – Ligar a ignição.
- Trazer a alavanca dos indicadores de direção e do farol alto da posição central para a seguinte posição → Fig. 102:

- (A) Piscar à direita ➡.
- (B) Piscar à esquerda ←.

- Colocar a alavanca dos indicadores de direção e do farol alto na posição de base para desligar a respectiva a lanterna dos indicadores de direção.

Se o sinal sonoro não ressoar com o indicador de direção ligado, procurar uma Concessionária Volkswagen ou uma empresa especializada para verificar o veículo.

Sinais intermitentes de conforto

Para ligar os sinais intermitentes de conforto, deslocar a alavanca para cima ou para baixo somente até o ponto de pressão e soltá-la. Os indicadores de direção piscam três vezes.

Para finalizar os sinais intermitentes de conforto antes do tempo, movimentar a alavanca dos indicadores de direção e do farol alto imediatamente até o ponto de pressão, no sentido contrário, e soltar. ▶

O indicador de direção pode ser ativado e desativado nas configurações do veículo no sistema Infotainment → Página 39.

⚠ ATENÇÃO

A utilização inadequada ou a não utilização dos indicadores de direção, bem como esquecer de desligá-los, pode confundir outros usuários da via. Isto pode causar acidentes e ferimentos graves.

- Mudança de faixa, manobras de ultrapassagem e conversão sempre devem ser indicadas em tempo hábil por meio dos indicadores de direção.
- Desligar o indicador de direção após a conclusão da mudança de faixa, da manobra de ultrapassagem ou da conversão.

 As luzes de advertência funcionam também com a ignição desligada → Página 78.

 Algumas configurações podem ser salvas nas contas de usuário da personalização e, por isso, alterar-se ao trocar a conta de usuário → Página 42.

Iluminação de condução

Ligar e desligar a luz





Fig. 103 Ao lado do volante: interruptor de luzes (uma variante).

Ligar a luz

- Ligar a ignição.
- Girar o interruptor de luzes para a posição correspondente:

AUTO Controle automático das luzes: a luz de condução, dependendo da luminosidade e das condições meteorológicas é ligada ou desligada → , → Página 117.

 Luz de posição e luz de condução diurna ligadas. O símbolo no interruptor de luzes acende em verde.

 Farol baixo ligado. A luz de controle acende em verde.

Desligar a luz

- Desligar a ignição.
- Girar o interruptor de luzes para a posição correspondente:

0 A luz está desligada.

AUTO “A função Leaving Home” (iluminação de orientação) pode ser ligada → Página 121.

 Luz de posição ou luz de estacionamento permanente ligada → Página 120. O símbolo no interruptor de luzes acende em verde.

 Desligar o farol baixo; a luz de posição permanecerá ligada enquanto a porta do condutor estiver fechada.

Farol de rodagem diurna

O farol de rodagem diurna dependente da versão pode aumentar a visibilidade de seu veículo no tráfego em estradas.

A luz de de condução diurna acende-se cada vez que a ignição for ligada, se o interruptor das luzes encontrar-se na posição **0**,  ou **AUTO** (em caso de detecção de luminosidade).

O farol de rodagem diurna não pode ser ligado ou desligado manualmente.

⚠ ATENÇÃO

Podem ocorrer acidentes e ferimentos graves se a rua não estiver suficientemente iluminada e o veículo for visto somente com dificuldade ou não for visto por outros condutores.

- Os assistentes de luz somente auxiliam, o responsável pela ativação correta da iluminação do veículo é o condutor.
- Ligar o farol baixo sempre na escuridão, neblina ou com má visibilidade.

⚠ ATENÇÃO

A luz de posição ou o farol de rodagem diurna não são intensos o suficiente para iluminar a rua suficientemente e serem vistos pelos demais usuários da via. ▶

- Ligar o farol baixo sempre na escuridão, neblina ou com má visibilidade.
- O farol de rodagem diurna é ligado junto com o farol de rodagem diurna. Um veículo sem as lanternas traseiras ligadas pode não ser visto pelos demais usuários da via na escuridão, na chuva ou em más condições de visibilidade.



ATENÇÃO





O comando automático das luzes **AUTO** liga e desliga o farol baixo somente em caso de alterações da luminosidade.

- Ligue o farol baixo manualmente em caso de condições climáticas especiais, por exemplo, neblina.

 Ao engatar a marcha a ré, o farol de conversão se acende nos dois lados do veículo para iluminar melhor os arredores do veículo durante a manobra.

Ligar e desligar farol e lanterna de neblina

Com a ignição ligada, o farol e a lanterna de neblina podem ser ligados com o interruptor das luzes nas posições **AUTO**, luz de posição  e farol baixo :

- **Farol de neblina**  – **ligar**: pressionar o botão  pressionar → [Fig. 103](#). A luz de controle no botão se acende em verde.
- **Lanterna de neblina**  – **ligar**: pressionar o botão . A luz de controle se acende no botão. Além disso, a luz de controle  se acende em amarelo no instrumento combinado.
- Para desligar o farol e a lanterna de neblina, pressionar novamente o respectivo botão.

 Se com o comando automático das luzes ligado **AUTO** o farol de neblina ou a lanterna de neblina for ligado, o farol baixo também será ligado independentemente da luminosidade ambiente.

 Em veículos com **dispositivo de reboque** instalado de fábrica: num reboque com lanterna de neblina conectado eletricamente, a lanterna de neblina do veículo não é ligada no veículo → [Página 267](#).

Funções das luzes

Luz de posição

Se a luz de posição estiver ligada  está ligada, os dois faróis com a luz de posição, partes da lanterna traseira, a iluminação da placa de licença, bem como os botões no console central e os botões no painel de instrumentos se acendem. Com a ignição ligada, também se acende o farol de rodagem diurna.

Se o veículo **não** for travado por fora com a ignição ligada, a luz de estacionamento permanente em ambos os lados se desligará automaticamente depois de aproximadamente dez minutos para evitar que a bateria do veículo 12 V se descarregue → [Página 120](#).

Comando automático das luzes AUTO

Se o comando automático das luzes estiver ligado **AUTO** está ligado, a iluminação do veículo, bem como a iluminação dos instrumentos e dos interruptores é desligada e ligada em função das condições de luminosidade. Com a luz ligada, a luz de controle se acende em amarelo.

O comando automático das luzes é simplesmente um auxílio e não pode reconhecer suficientemente todas as situações de condução.

Na versão correspondente, o momento de ligar o comando automático das luzes pode ser regulado nas configurações do veículo no sistema Infotainment → [Página 39](#).

Farol de conversão

Em conversões lentas ou em curvas muito fechadas, o farol de conversão se acende.

Farol direcional dinâmico (AFS)

O farol direcional dinâmico permite a iluminação ideal da pista. O farol direcional dinâmico apenas funciona se estiver ligado o comando automático das luzes **AUTO** estiver ligado e a velocidades superiores a aproximadamente 10 km/h (6 mph).

Na versão correspondente, o farol direcional dinâmico pode ser ativado ou desativado no sistema Infotainment, no menu [Configurações do veículo](#) → [Página 39](#).

Alertas sonoros para luz não desligada

Quando a ignição tiver sido desligada e a porta do condutor for aberta, os alarmes sonoros soam sob as seguintes condições:

- Com a luz de estacionamento ligada.
- Com a luz de posição ligada ☞ ou lanterna de neblina ligada ☞.

Com a função “Coming Home” ligada, ao sair do veículo nenhum alerta sonoro soa para indicar que a luz ainda está ligada.

 Algumas configurações podem ser salvas nas contas de usuário da personalização e, por isso, alterar-se ao trocar a conta de usuário → Página 42.

- Verificar a iluminação e, se necessário, trocar a respectiva lâmpada incandescente → Página 289.
- Se a avaria persistir, procurar uma Concessionária Volkswagen ou uma empresa especializada.

Sensor de chuva e de luz avariado

A luz de controle se acende em amarelo.

◀ Na posição do interruptor das luzes **AUTO**, a iluminação do veículo não é ligada ou desligada automaticamente.

- Desligar e ligar a ignição.
- Se a avaria persistir, procurar uma Concessionária Volkswagen ou uma empresa especializada.

Farol direcional dinâmico

O farol direcional dinâmico não funciona se o modo viagem → Página 123 estiver ativado.

Em veículos com seleção do perfil de condução, o comportamento de giro das lâmpadas pode ser influenciado por meio do perfil de condução selecionado. Por exemplo, no perfil de condução **Eco** o farol direcional dinâmico é desativado → Página 172.

No caso de uma avaria no farol direcional ocorre uma exibição no display do instrumento combinado. Procurar uma empresa especializada.

Regulagem dinâmica do farol alto (Dynamic Light Assist)

Nas seguintes situações, a regulagem dinâmica do farol alto se comporta como a regulagem *normal* do farol alto e liga e desliga o farol alto automaticamente:

- Quando o farol direcional dinâmico estiver desligado.
- Quando o modo viagem estiver ativado → Página 123.
- Quando o perfil de condução **Eco** é selecionado → Página 172.

Resoluções de problemas

Luz de controle dos indicadores de direção

A luz de controle pisca em verde.

Se uma lanterna dos indicadores de direção do veículo queimar, a luz de controle pisca aproximadamente duas vezes mais rápido.

- Verificar a iluminação e, se necessário, trocar a respectiva lâmpada incandescente → Página 289.
- Se a avaria persistir, procurar uma Concessionária Volkswagen ou uma empresa especializada.

Não é válido na China e no Japão: luz de controle Indicadores de direção do reboque

A luz de controle pisca em verde.

Se uma lanterna dos indicadores de direção do reboque ou a iluminação completa do reboque falhar, a luz de controle se apaga.

- Verificar a iluminação e, se necessário, trocar a respectiva lâmpada incandescente → Página 289.
- Se a avaria persistir, procurar uma Concessionária Volkswagen ou uma empresa especializada.

Falha da iluminação de condução

A luz de controle se acende em amarelo.

Iluminação de condução não funciona parcial ou totalmente.

Farol alto

Ligar e desligar o farol alto

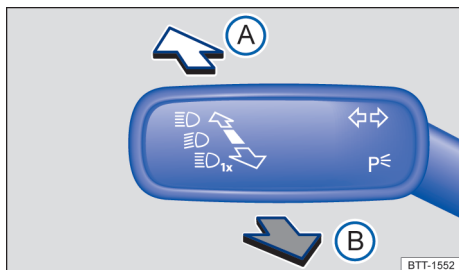

Fig. 104 À esquerda na coluna de direção: alavanca dos indicadores de direção e do farol alto.

- Ligue a ignição e o farol baixo.
- Trazer a alavanca dos indicadores de direção e do farol alto da posição central para a seguinte posição → Fig. 104:

- A** Farol alto ligado.
- B** Acionar o sinal de luz ou desligar o farol alto. O *sinal de luz* permanece aceso enquanto a alavanca for puxada.

Com o farol alto ou o sinal de luz, a luz de controle acende-se no instrumento combinado.

Regulagem do farol alto

Dependendo da versão, uma regulagem dinâmica do farol alto pode estar disponível → Página 119.

ATENÇÃO

Uma utilização incorreta do farol alto pode causar acidentes e ferimentos graves, uma vez que o farol alto pode distrair e ofuscar os demais usuários da via.

Regulagem do farol alto

A regulagem do farol alto realiza o ofuscamento automático quando são identificados veículos que vêm na direção contrária ou conduzindo à frente. Além disso, a regulagem do farol alto geralmente reconhece regiões iluminadas e desativa o farol alto durante a passagem, por exemplo, por vilarejos.

Dentro dos limites do sistema, o farol alto liga automaticamente dependendo das condições do ambiente e do trânsito e a partir de uma velocidade de condução acima de aproximadamente 60 km/h (37 mph) e desliga novamente a uma velocidade de condução inferior a aproximadamente 30 km/h (18 mph) → .

Existem duas versões do sistema da regulagem do farol alto:

- Regulagem do farol alto (Light Assist). A regulagem do farol alto liga e desliga o farol alto automaticamente quando outros usuários da via são detectados.
- Regulagem dinâmica do farol alto (Dynamic Light Assist) → Página 120.

Na versão correspondente, a regulagem dos faróis altos pode ser ativada e desativada nas configurações do veículo no sistema Infotainment → Página 39.

Ligar a regulagem do farol alto

- Ligar a ignição e o controle automático das luzes **AUTO**.
- Tocar na alavanca dos indicadores de direção e do farol alto a partir da posição de base para frente.

Em caso de regulagem do farol alto ligado, a luz de controle acende-se no display do instrumento combinado. Quando a regulagem automática do farol alto está ativa, a luz de controle em azul se acende adicionalmente para o farol alto no instrumento combinado.

Desligar a regulagem do farol alto

- Desligar o comando automático das luzes **AUTO**.
- **OU**: Regulagem automática do farol alto ligada e ativa: Puxar para trás a alavanca do farol alto e dos indicadores de direção.
- **OU**: Regulagem automática do farol alto ligada e **não** ativa: Tocar para frente na alavanca do farol alto e dos indicadores de direção, para ligar o farol alto manual. Puxar a alavanca do farol alto e dos indicadores de direção para trás, se necessária, para desligar o farol alto manual.
- **OU**: Desligar a ignição. ▶

Regulagem dinâmica do farol alto (Dynamic Light Assist)

A regulagem dinâmica do farol alto ilumina o máximo a pista e seus limites. Simultaneamente é evitado o ofuscamento do veículo que segue à frente ou do trânsito no sentido oposto. Com o auxílio de uma câmera, o sistema reconhece os demais usuários da via, bem como sua distância do próprio veículo, e cobre uma parte do farol de forma direcionada. Quando um ofuscamento de um outro usuário da via não pode ser mais evitado, o farol alto é automaticamente desligado.

Limites do sistema

Sob as seguintes condições, o farol alto tem que ser manualmente desligado, pois não é desligado a tempo ou de modo nenhum pela regulagem do farol alto:

- Em vias mal iluminadas com placas com reflexo intenso.
- Em caso de iluminação insuficiente, por exemplo, de pedestres, ciclistas.
- Em curvas fechadas, com contrafluxo semien-coberto, em subidas ou descidas íngremes.
- Com veículos vindo em direção contrária em vias com barreira de segurança central, quando o condutor claramente puder ser ocultado pela barreira de segurança central, como, por exemplo, um condutor de caminhão.
- Com neblina, neve e chuva intensa.
- Com redemoinhos de pó e areia.
- Em caso de danos do para-brisa na área de visão da câmera.
- Se a área de visão da câmera estiver embaçada, suja ou coberta por etiquetas adesivas, neve e gelo.
- Em caso de câmera com defeito e interrupção da alimentação de corrente.

ATENÇÃO

O conforto elevado oferecido pela regulagem do farol alto não deve incentivar a assumir um risco de segurança. O sistema não pode substituir a atenção do condutor.

- Adequar pessoalmente a luz de condução e adequá-las às condições de luz, visibilidade e trânsito.
- A regulagem do farol alto possivelmente pode não identificar corretamente todas as situações de rodagem e trabalhar em determinadas situações apenas com restrições.

- Se a área de visão da câmera estiver suja, coberta ou danificada, o funcionamento da regulagem do farol alto poderá ser afetado. Isto também vale para alterações no sistema de iluminação do veículo, por exemplo, devido à instalação de farol adicional.

NOTA

Para não influenciar a capacidade de funcionamento do sistema, os seguintes pontos devem ser observados:

- Limpar a área de visão da câmera com frequência e mantê-la sem neve e sem gelo.
- Não cobrir a área de visão da câmera.
- Verificar regularmente a existência de danos no para-brisa na área de visão da câmera.

 Objetos que emitem luz na área de influência da câmera, por exemplo, aparelhos móveis de navegação, podem limitar o funcionamento da regulagem do farol alto.

Luz de estacionamento

Ligar e desligar a luz de estacionamento

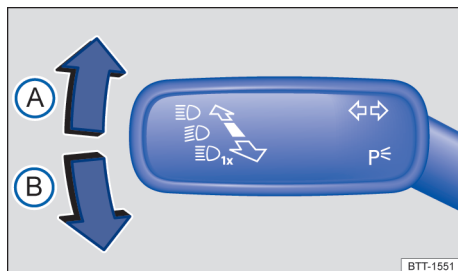

Fig. 105 À esquerda na coluna de direção: avançada dos indicadores de direção e do farol alto.

Ligar a luz de estacionamento unilateral

Com a luz de estacionamento ligada, o farol com luz de posição e setores parciais da lanterna traseira se acendem no respectivo lado do veículo.

- Desligar a ignição.
- Trazer a avançada dos indicadores de direção e do farol alto da posição central para a seguinte posição → Fig. 105:

- A Luz de estacionamento ligada à direita.
- B Luz de estacionamento ligada à esquerda.

Ligar a luz de estacionamento permanente em ambos os lados

Com a luz de estacionamento permanente ligada em ambos os lados, as luzes de posição em ambos os faróis se acendem, assim como a área traseira da lanterna traseira:

- Ligue a luz de posição ➤☞.
- Desligar a ignição.
- Travar o veículo por fora.

Desligamento automático da luz de posição ou de estacionamento

O veículo reconhece uma bateria 12 V fraca e desliga a luz de posição e de estacionamento para que ainda se possa dar a partida no motor – o antes possível mas após duas horas.

Se a capacidade da bateria não for suficiente para duas horas de luz de posição ou de estacionamento, a bateria 12 V do veículo pode descarregar ao ponto de não poder mais dar partida no motor → ⚠.

⚠ ATENÇÃO

Se o veículo parado não estiver iluminado de modo suficiente, não podendo, por isso, ser visto por outros usuários da via, poderão ocorrer acidentes e ferimentos graves.

- Parar o veículo sempre de modo seguro e com iluminação suficiente e observar as determinações legais específicas do país.
- Se for necessária a iluminação do veículo durante várias horas, ligar, se possível, a luz de estacionamento da direita ou da esquerda. O tempo de iluminação da luz de estacionamento em um lado geralmente é o dobro da luz de estacionamento permanente nos dois lados.

“Função Coming home” e “Leaving home” (iluminação de orientação)

As funções “Coming home” e “Leaving home” iluminam-se durante a entrada e saída dos arredores imediatos do veículo em caso de escuridão.

Não é válido na China: A função “Coming Home” é ligada automaticamente. A função “Leaving Home”, por sua vez, controla automaticamente um sensor de chuva e de luz.

Válido somente na China: As funções “Coming home” e “Leaving home” comandam automaticamente um sensor de chuva e de luz.

A duração do tempo da iluminação temporizada pode ser regulada e ativada ou desativada nas configurações do veículo no sistema Infotainment → Página 39.

“Ligar a função “Coming home

Não é válido na China

- Desligar a ignição.
- Acionar o sinal de luz por aproximadamente um segundo.

A iluminação “Coming home” é ligada ao abrir a porta do condutor. O tempo da iluminação temporizada se inicia com o fechamento da última porta do veículo ou da tampa do compartimento de bagagem.

“Ligar a função “Coming home

Válido somente na China

- Desligar a ignição.

A iluminação “Coming home” se liga quando o interruptor das luzes encontrar-se na posição **AUTO** e o sensor de chuva e de luz detectar *escuridão*.

O tempo da iluminação temporizada se inicia com o fechamento da última porta do veículo ou da tampa do compartimento de bagagem.

Desligar a função “Coming home”

- Automaticamente, após decurso do tempo da iluminação temporizada configurada.
- **OU:** automaticamente se após aproximadamente 30 segundos depois de ela ter sido ligada, uma porta do veículo ou a tampa do compartimento de bagagem permanecer aberta.
- **OU:** girar o interruptor das luzes para a posição **0**.
- **OU:** ligar a ignição.

Ligar a função “Leaving home”

- Destruar o veículo se o controle automático das luzes **AUTO** for ligado e o sensor de chuva e de luz detectar *escuridão*.

Desligar a função "Leaving home"

- Automaticamente, após decurso do tempo da iluminação temporizada.
- **OU:** travar o veículo.
- **OU:** girar o interruptor das luzes para a posição 0.
- **OU:** ligar a ignição.

 Algumas configurações podem ser salvas nas contas de usuário da personalização e, por isso, alterar-se ao trocar a conta de usuário → Página 42.



Farol

Regulagem de alcance do farol



Fig. 106 Ao lado do volante: regulador da regulagem de alcance do farol ①.

Com a regulagem de alcance do farol, o feixe de luz do farol baixo pode ser ajustado para as condições de carga do veículo. Com isso, o condutor tem as melhores condições possíveis de visibilidade sem ofuscar o trânsito em sentido contrário → .

Dependendo da versão, o alcance da lanterna pode ser ajustado com o regulador → **Fig. 106** ou com o regulador correção no sistema Infotainment → **Fig. 107**.

Regulagem manual do alcance do farol

Configuração com o regulador correção no sistema Infotainment:

- Pressionar o botão ou a superfície de função **MENU**.
- Tocar nas superfícies de função **Veículo**,  para abrir o menu **Configurações veículo**.

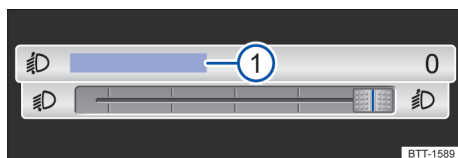

Fig. 107 No sistema Infotainment: regulador correção para regulagem do alcance do farol.

- Tocar na superfície de função **Luz** para abrir o menu **Ajustes das luzes**.
- Tocar na superfície de função **Regulagem de alcance do farol** → **Fig. 107** ①.
- Mover o regulador correção para a posição necessária (no exemplo, estado de carregamento do veículo).

Configuração com o regulador no painel de instrumentos:

- Girar o regulador **Fig. 106** ① para a posição necessária (no exemplo, estado de carregamento do veículo).



Valor de ajuste no sistema Infotainment	Valor de regulação com o regulador ^{a)}	
0	–	Bancos dianteiros ocupados e compartimento de bagagem vazio.
2	1	Todos os assentos ocupados e compartimento de bagagem vazio.
4	2	Todos os assentos ocupados e compartimento de bagagem totalmente carregado. Condução com reboque com carga de apoio reduzida → Página 267.
6	3	Somente o banco do condutor ocupado e o compartimento de bagagem totalmente carregado. Condução com reboque com carga de apoio máxima → Página 267.

^{a)} Em caso de cargas do veículo divergentes, também são possíveis posições intermediárias do regulador.

Regulagem dinâmica de alcance do farol

O ajuste manual é suprimido em veículos com regulagem de alcance do farol dinâmica. O alcance do farol dianteiro se adapta automaticamente às condições de carga do veículo ao ligar o farol dianteiro → .

Regulagem de altura totalmente automática

Em caso veículos com regulagem de altura e em estado completamente carregado, sempre regular o valor "1" com o regulador ou "2" no sistema Infotainment.

ATENÇÃO

A presença de objetos pesados no veículo pode fazer com que o farol ofusque a visibilidade e distraia os demais usuários da via. Isto pode causar acidentes e ferimentos graves.

Mudar a posição do farol (modo viagem)

Em conduções em países com sentido de rodagem contrário ao do país de origem, o farol baixo assimétrico pode ofuscar os veículos que rodam em sentido contrário. Por isso, é preciso mudar a posição do farol em viagens para países com sentido de rodagem contrário.

Em veículos com regulagem dinâmica do alcance do farol, a direção do farol pode ser ajustada no sistema Infotainment, no menu **Configurações do veículo** → Página 39.

- Ajustar o feixe de luz sempre às condições de carga do veículo de modo que os demais usuários da via não sejam ofuscados.

ATENÇÃO

Uma queima ou falha de funcionamento da regulagem dinâmica do alcance do farol pode fazer com que o farol ofusque a visibilidade e distraia os demais usuários da via. Isto pode causar acidentes e ferimentos graves.

- Mandar verificar a regulagem do alcance do farol imediatamente em uma Concessionária Volkswagen ou em uma empresa especializada.

Quando o modo viagem estiver ativado, o funcionamento do farol direcional dinâmico e da regulagem dinâmica do farol alto estará desativado. O farol alto somente será ligado e desligado automaticamente.

 O modo de viagem somente pode ser utilizado por um período breve. Dirigir-se a uma empresa especializada para uma conversão permanente. Para isso, a Volkswagen recomenda procurar uma Concessionária Volkswagen.

Iluminação interna

Iluminação dos instrumentos e dos interruptores

A luminosidade dos instrumentos e dos interruptores bem como a luminosidade básica do head-up display podem ser reguladas nas configurações do veículo no sistema Infotainment

→ Página 39.

A luminosidade ajustada é adequada automaticamente com a mudança da luminosidade ambiente no veículo.

Quando o interruptor das luzes encontra-se na posição **AUTO**, um sensor liga e desliga automaticamente o farol baixo, inclusive a iluminação dos instrumentos e dos interruptores conforme a luminosidade ambiente.

 Com a luz desligada e a ignição ligada, a iluminação dos instrumentos (ponteiros e escalas) é ligada. Com a diminuição da luminosidade ambiente, a iluminação das escalas é automaticamente reduzida e, se necessário, desligada por completo. Esta função deve lembrar o condutor a ligar o farol baixo, por exemplo, ao passar por túneis.

Lanternas internas e de leitura, iluminação ambiente

Pressionar o botão correspondente:

 Ligar ou desligar a iluminação interna dianteira.

 Ligar ou desligar a iluminação interna traseira.

 As lanternas internas se acendem automaticamente ao destravar o veículo, ao abrir uma porta ou ao desligar a ignição.

 Ligar ou desligar a lanterna de leitura.

 Dependendo da versão: alternância entre o mais alto nível de luminosidade e o nível de luminosidade ajustado da luz de superfície ambiente do console no teto → Página 124.

Lanterna do porta-luvas e do compartimento de bagagem

Ao abrir e fechar o porta-luvas ou a tampa do compartimento de bagagem, uma lanterna se liga ou se desliga.

Iluminação ambiente

A iluminação ambiente proporciona, dependendo da versão, uma iluminação indireta nas seguintes áreas do interior do veículo:

- Lanterna interna com luz de superfície ambiente no console do teto.
- Maçaneta da porta dianteira e traseira iluminada
- Frisos decorativos da porta dianteira e traseira
- Maçanetas das portas dianteira e traseira iluminadas
- Iluminação da área para os pés dianteira

A luminosidade e, dependendo da versão, a cor da iluminação ambiente podem ser configuradas no sistema Infotainment, no menu [Configurações do veículo](#) → Página 39. Se for selecionada a configuração **Auto**, é alterada a cor da iluminação ambiente conforme a configuração do perfil de condução.

◀ Dependendo da versão: para aumentar ou diminuir a luminosidade da luz de superfície de ambiente no console do teto, pressione brevemente o botão  no console do teto. A luminosidade da luz de superfície de ambiente pode ser configurada no sistema Infotainment, no menu [Configurações do veículo](#) → Página 39.

 As lanternas se apagam ao travar o veículo ou alguns minutos depois que a ignição for desligada. Isto impede que a bateria do veículo 12 V se descarregue.

 Algumas configurações podem ser salvas nas contas de usuário da personalização e, por isso, alterar-se ao trocar a conta de usuário → Página 42. ▶

Visão

Limpadores dos vidros

Alavanca dos limpadores do para-brisa

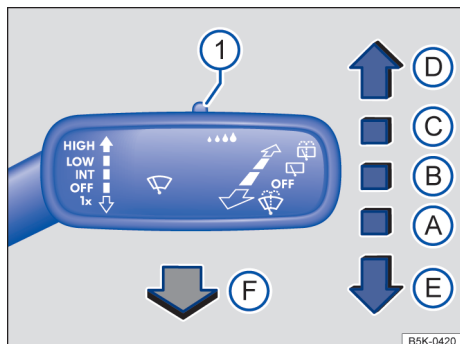

Fig. 108 À direita da coluna de direção: comandar os limpadores do para-brisa.

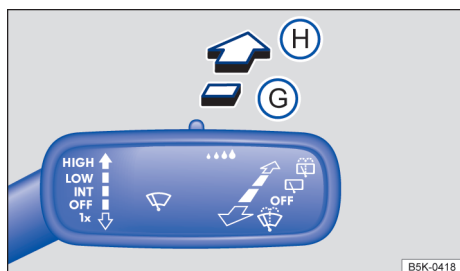

Fig. 109 À direita da coluna de direção: comandar os limpadores do vidro traseiro (Passat Variant).

Os limpadores do para-brisa funcionam somente com a ignição ligada e a tampa do compartimento do motor fechada ou tampa do compartimento de bagagem.

Mover a alavanca dos limpadores do para-brisa para a posição desejada → ①:

- ① **OFF** Limpadores dos vidros desligados.
- ② **INT** Temporizador dos limpadores do para-brisa ou operação do sensor de chuva e de luz. O temporizador dos limpadores do para-brisa funciona de acordo com a velocidade de condução. Quanto mais rápido o veículo, mais frequente é a limpeza dos limpadores do para-brisa.

- ③ **LOW** Limpeza lenta.
- ④ **HIGH** Limpeza rápida.
- ⑤ **Tx** Movimento único dos limpadores do para-brisa – limpeza breve. Manter a alavanca pressionada para baixo por um tempo mais longo para limpar mais rapidamente.
- ⑥ **Icon** Sistema de limpeza e lavagem automático para limpeza do para-brisa com a alavanca puxada. O Climatronic alterna durante aproximadamente 30 segundos para o modo de recirculação de ar para evitar odores da água dos lavadores dos vidros no interior do veículo.
- ⑦ **Icon** Ajustar o interruptor para níveis de intervalo (veículos sem sensor de chuva e de luz) ou a sensibilidade do sensor de chuva e de luz.
- ⑧ **Passat Variant: Icon** Temporizador dos limpadores para o vidro traseiro. Os limpadores dos vidros limpam aproximadamente a cada seis segundos.
- ⑨ **Passat Variant: Icon** Sistema de limpeza e de lavagem automático para limpeza do vidro traseiro com a alavanca pressionada.

⚠ ATENÇÃO

A água dos lavadores dos vidros sem anticongelante suficiente pode congelar sobre o vidro e limitar a visibilidade.

- Utilizar os lavadores dos vidros somente com anticongelante suficiente em temperaturas de inverno.
- Nunca utilizar os lavadores do para-brisa em temperaturas de inverno enquanto o para-brisa não tiver sido aquecido com o sistema de ventilação ou de aquecimento do para-brisa. Caso contrário, o aditivo anticongelante pode congelar sobre o para-brisa e reduzir a visibilidade.

⚠ ATENÇÃO

Palhetas dos limpadores do para-brisa gastas ou sujas reduzem a visibilidade e aumentam o risco de acidentes e de ferimentos graves.

- Substituir as palhetas dos limpadores dos vidros sempre que estiverem danificadas ou gastas e não limparem mais o vidro de forma satisfatória → Página 287.

❗ NOTA

Verificar o seguinte antes de iniciar a condução e antes de ligar a ignição para evitar danos no vidro da porta, bem como nas palhetas dos limpadores dos vidros e no motor dos limpadores dos vidros:

- A alavanca dos limpadores dos vidros encontra-se na posição de base.
- Gelo e neve foram removidos dos limpadores dos vidros e do vidro da porta.
- As palhetas dos limpadores do para-brisa congeladas foram cuidadosamente soltas do vidro. Para isso, a Volkswagen recomenda um spray anticongelante.

❗ NOTA

Não ligar os limpadores do para-brisa com o vidro seco. A limpeza do vidro seco pelas palhetas dos limpadores do para-brisa pode danificar o vidro.

i Com o veículo parado, o estágio do limpador de para-brisa ligado alterna temporariamente para o estágio imediatamente anterior.

i Algumas configurações podem ser salvas nas contas de usuário da personalização e, por isso, alterar-se automaticamente numa troca de conta de usuário → Página 42.

i Quando o veículo é parado com tempo frio, a posição de serviço dos limpadores do para-brisa pode ser útil para poder soltar mais facilmente a palhetas dos limpadores dos vidros → Página 287.

Função dos limpadores dos vidros

Limpeza automática do limpador do vidro traseiro (Passat Variant)

O limpador do vidro traseiro se liga automaticamente se os limpadores do para-brisa estiverem ligados e a marcha a ré for engatada. A ligação automática da marcha a ré pode ser ativada e desativada nas configurações do veículo no sistema Infotainment → Página 39.

Bicos dos lavadores dos vidros aquecíveis

O desembaçamento degela os bicos dos lavadores dos vidros. A potência de aquecimento é regulada automaticamente ao ligar a ignição, dependendo da temperatura ambiente. O aqueci-

mento ocorre apenas nos bicos dos lavadores do para-brisa, mas não nas mangueiras que levam a água dos lavadores do para-brisa.

Lavadores do farol

O lavador do farol limpa os vidros do farol e funciona somente com a iluminação do farol ligada.

Após ligar a ignição, o farol é lavado ao acionar os lavadores do para-brisa pela primeira vez e a cada 10 acionamentos do sistema de limpeza e de lavagem automático. Sujeiras difíceis de remover, por exemplo, restos de insetos, devem ser removidas dos vidros dos faróis em intervalos regulares.

Para garantir o funcionamento dos lavadores do farol também no inverno, remover a neve das coberturas dos lavadores do farol no para-choque antes da utilização. Se necessário, remover o gelo usando um spray anticongelante. ◀

Sensor de chuva e fotosensor

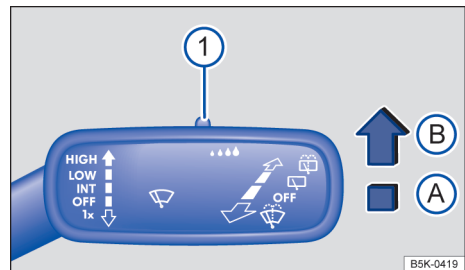

◀ Fig. 110 À direita da coluna de direção: alavanca dos limpadores dos vidros.

O sensor de chuva e de luz ativado controla automaticamente os intervalos dos lavadores do para-brisa de acordo com a intensidade da chuva.

Ativar e desativar o sensor de luz e de chuva

Pressionar a alavanca para a posição desejada → Fig. 110:

- Posição **A** - sensor de luz e de chuva desativado.
- Posição **B** - sensor de luz e de chuva ativado, limpeza automática se necessário.

O limpador automático dos vidros pode ser ativado e desativado nas configurações do veículo no sistema Infotainment → Página 39. ▶

Quando a lavagem automática é desativada no sistema Infotainment, o intervalo de tempo é ajustado em níveis fixos.

Regular a sensibilidade do sensor de luz e de chuva

A sensibilidade do sensor de chuva e luz pode ser ajustada manualmente com o interruptor na alavanca dos limpadores dos vidros → Fig. 110 ① → ⚠.

- Regular o interruptor para a direita – alta sensibilidade.
- Ajustar o interruptor para a esquerda – baixa sensibilidade.

⚠ ATENÇÃO

O sensor de chuva e de luz não pode reconhecer suficientemente qualquer chuva e ativar os lavadores do para-brisa.

- Se necessário, ligar manualmente os limpadores do para-brisa quando a água interferir na visibilidade do para-brisa.

 Algumas configurações podem ser salvas nas contas de usuário da personalização e, por isso, alterar-se automaticamente numa troca de conta de usuário → Página 42.

Resoluções de problemas

Nível de água dos lavadores dos vidros muito baixo.

A luz de controle se acende em amarelo.

Completar o reservatório de água dos lavadores do para-brisa assim que possível → Página 313.

Sensor de chuva e de luz avariado

A luz de controle se acende em amarelo.

Os limpadores de vidro não são automaticamente ligados ao chover na operação do sensor de chuva e fotossensor.

- Desligar e ligar a ignição.
- Se a avaria persistir, procurar uma Concessionária Volkswagen ou uma empresa especializada.

Limpadores dos vidros avariados

A luz de controle se acende em amarelo.

Os limpadores de vidros não funcionam.

- Desligar e ligar a ignição.
- Se a avaria persistir, procurar uma Concessionária Volkswagen ou uma empresa especializada.

Comportamento de acionamento alterado do sensor de chuva e fotossensor

Possíveis causas de avarias e interpretações errôneas na área da superfície sensível do sensor de chuva → Página 7, entre outros:

- **Palhetas dos limpadores dos vidros danificadas:** uma película de água ou listras de limpeza devido às palhetas dos limpadores dos vidros danificadas podem prolongar a duração da ligação, reduzir os intervalos de limpeza ou provocar a limpeza contínua.
- **Insetos:** a presença de insetos no para-brisa pode ocasionar o acionamento da limpeza.
- **Estrias de sal:** no inverno, estrias de sal no vidro podem provocar uma relimpeza extremamente longa até o vidro estar quase seco.
- **Sujeira:** poeira seca, cera, revestimentos do vidro (efeito lótus), resíduos de detergentes (sistema de lavagem de veículos automático) podem tornar o sensor de chuva e fotossensor menos sensível ou, posteriormente, mais lento ou até mesmo sem reação. Limpar regularmente a superfície sensível do sensor de chuva → Página 365 e verificar danos nas palhetas dos limpadores do para-brisa.
- **Fissura no vidro:** um impacto de uma pedra aciona um ciclo de limpeza com o sensor de chuva e de luz ligado. Depois disso, o sensor de chuva e de luz reconhece a diminuição das superfícies sensíveis e adequa-se a ela. De acordo com a dimensão do impacto da pedra, o comportamento do acionamento do sensor de chuva e de luz pode se alterar.

Para a remoção de ceras e de resíduos de polimento, recomenda-se o uso de um produto de limpeza de vidro com álcool.

 Caso haja um obstáculo no vidro, os limpadores dos vidros tentarão remover este obstáculo. Se o obstáculo continuar bloqueando os limpadores do para-brisa, os limpadores do para-brisa pararão. Remover o obstáculo e ligar os limpadores do para-brisa novamente.

Espelhos

Introdução ao tema

O condutor consegue observar o trânsito atrás de si pelos espelhos retrovisores externos e pelo espelho retrovisor interno e consegue adequar o seu comportamento de direção para o trânsito.

Para a segurança de condução, é importante que o condutor ajuste corretamente os espelhos retrovisores externos e o interno antes do início da condução → .

Ao olhar através dos espelhos retrovisores externos e do espelho retrovisor interno, não podem ser vistos todos os arredores do veículo nas laterais e na traseira. Estas áreas que não são vistas chamam-se ângulos cegos. Os demais usuários da via e objetos podem estar nos ângulos cegos.

ATENÇÃO

Ajustar os espelhos retrovisores externos e o espelho retrovisor interno durante a condução pode distrair o condutor. Isto pode causar acidentes e ferimentos graves.

- Ajustar os espelhos retrovisores externos e o espelho retrovisor interno somente com o veículo parado.
- Ao estacionar, mudar de faixa e em manobras de ultrapassagem e de conversão, observar sempre os arredores do veículo, já que demais usuários da via e objetos também podem se encontrar no ângulo cego.
- Atentar sempre para que os espelhos retrovisores estejam ajustados corretamente e que a visibilidade traseira não seja limitada devido ao gelo, à neve, ao embaçamento ou por outros objetos.

ATENÇÃO

A avaliação imprecisa da distância dos veículos vindos de trás pode causar acidentes e ferimentos graves.

- As superfícies abauladas dos espelhos retrovisores (convexas ou esféricas) aumentam o campo de visão e fazem os objetos parecerem menores e mais distantes.

- O uso de superfícies abauladas dos espelhos retrovisores para a avaliação das distâncias de veículos vindos de trás na mudança de faixa de rodagem é impreciso e pode causar acidentes e ferimentos graves.
- Sempre que possível, usar o espelho retrovisor interno para determinar a distância dos veículos vindos de trás ou a distância de outros objetos.
- Garantir que o campo de visão traseiro seja suficiente.

ATENÇÃO

Os espelhos retrovisores antifuscentes automáticos contêm um fluido eletrolítico que pode vazar caso o vidro do espelho seja quebrado.

- O fluido eletrolítico vazado pode irritar a pele, os olhos e os órgãos do sistema respiratório, sobretudo em pessoas com asma ou enfermidades semelhantes. Garantir a entrada imediata de ar fresco suficiente e sair do veículo ou, caso isso não seja possível, abrir todos os vidros e portas.
- Em caso de contato do fluido eletrolítico com os olhos ou com a pele, lavar imediatamente com água em abundância por pelo menos 15 minutos e procurar um médico.
- Em caso de contato do fluido eletrolítico com calçados e roupas, lavar imediatamente com água em abundância por pelo menos 15 minutos. Limpar cuidadosamente os calçados e as roupas antes de reutilizá-los.
- Em caso de ingestão do fluido eletrolítico, enxaguar imediatamente a boca com água em abundância por pelo menos 15 minutos. Não induzir o vômito caso isso não tenha sido prescrito pelo médico. Procurar ajuda médica imediatamente.

NOTA

Em espelhos retrovisores antifuscentes automáticos, o fluido eletrolítico pode vazar de um vidro do espelho quebrado. Este fluido danifica as superfícies plásticas. Remover o fluido o mais rápido possível, por exemplo, com uma esponja úmida. 

Espelho retrovisor interno

Observe  e  no início desse capítulo na página 128.

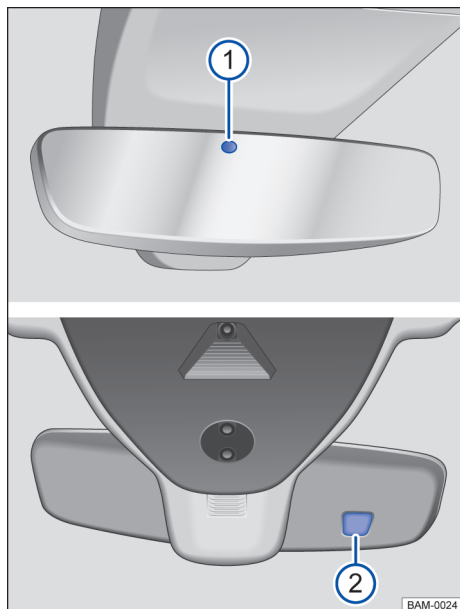

Fig. 111 No para-brisa: espelho retrovisor interno com antiofuscante automático.

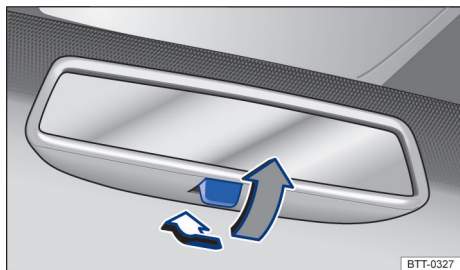





Fig. 112 No para-brisa: espelho retrovisor interno com antiofuscante manual.

Espelho retrovisor interno com antiofuscante automático

Com a ignição ligada, os sensores medem a incidência traseira → Fig. 111  e dianteira de luz .

Dependendo dos valores medidos, o retrovisor interno ativa *automaticamente* a função antiofuscante.

Quando a incidência de luz sobre os sensores é comprometida ou interrompida, por exemplo, por uma cortina de proteção solar ou objetos pendurados, o espelho retrovisor interno com antiofuscante automático não funciona ou não funciona sem falhas. Do mesmo modo, aparelhos de navegação móveis no para-brisa ou próximo ao espelho retrovisor interno com antiofuscante automático podem influenciar os sensores → .

Em algumas situações, o antiofuscamento automático é desativado, por exemplo, quando a marcha a ré é engatada.

Espelho retrovisor interno com antiofuscante manual

- Posição de base: a alavanca na borda inferior do espelho retrovisor aponta para o para-brisa.
- Para evitar o ofuscamento, puxar a alavanca para trás → Fig. 112.

ATENÇÃO

O display iluminado de um aparelho de navegação móvel pode comprometer o funcionamento do espelho retrovisor interno com antiofuscante automático, causando acidentes e ferimentos graves.

- Falhas de funcionamento do antiofuscante automático podem impedir que o espelho retrovisor interno possa ser utilizado para determinar a distância exata do veículo que segue atrás ou a distância de outros objetos.

Espelhos retrovisores externos

📖 Observe ⚠️ e ⓘ no início desse capítulo na página 128.

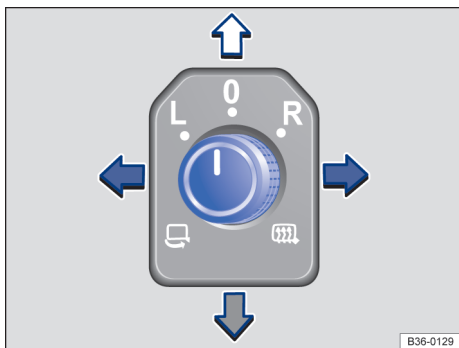

Fig. 113 Na porta do condutor: botão rotativo dos espelhos retrovisores externos.

A seguir serão descritas as funções do espelho retrovisor externo para veículos com direção à esquerda, a posição **L** corresponde ao espelho retrovisor externo lo lado do condutor e a posição **R** corresponde ao espelho retrovisor externo lo lado do passageiro. Em veículos com direção à direita, o procedimento deve ser o inverso.

- Ligar a ignição.
- Girar o botão rotativo na porta do condutor para o símbolo desejado → Fig. 113.
- Oscilar o botão rotativo na direção da seta para frete, para trás, para direita ou para esquerda para ajustar o espelho retrovisor externo.

🔌 Rebater os espelhos retrovisores externos para dentro eletricamente → ⚠️.

🔌 Ligar o desembaçador dos espelhos retrovisores externos. O desembaçador dos espelhos retrovisores externos aquece apenas em caso de temperaturas ambiente abaixo de +20 °C (+68 °F) e, inicialmente, com potência máxima. Após aproximadamente dois minutos, é aquecido dependendo da temperatura ambiente.

L Ajustar o espelho retrovisor externo esquerdo.

R Ajustar o espelho retrovisor externo direito.

0 Posição zero. O espelho retrovisor externo não pode ser ajustado e todas as funções são desligadas.

Ativar as funções do espelho retrovisor externo

As funções dos espelhos retrovisores externos a seguir devem ser ativadas uma vez nas configurações do veículo no sistema Infotainment → Página 39.

Regulagem sincronizada dos espelhos

Ao ajustar o espelho retrovisor externo esquerdo, o ajuste sincronizado do retrovisor ajusta ao mesmo tempo o espelho retrovisor externo direito.

- Girar o botão rotativo para a posição **L**.
- Ajustar o espelho retrovisor externo esquerdo. O espelho retrovisor externo direito é ajustado simultaneamente (de modo sincronizado).
- Se necessário, corrigir os ajustes do espelho retrovisor externo direito: oscilar o botão rotativo para a posição **R** e ajustar o espelho retrovisor externo direito.

Espelho retrovisor externo com antiofuscante automático no lado do condutor

O espelho retrovisor externo com antiofuscante automático é controlado juntamente com o espelho retrovisor interno com antiofuscante automático → Página 129.

Rebater para dentro os espelhos retrovisores externos durante o estacionamento

Se o veículo for travado ou destravado por fora, os espelhos retrovisores externos rebatem automaticamente para dentro ou para fora. Para isto, o botão giratório deve estar na posição ☰, **L**, **R** ou **0**.

Quando o botão rotativo do espelho retrovisor externo elétrico encontra-se na posição ☰ os espelhos retrovisores externos permanecem rebatidos para dentro.

Salvar ou acessar o ajuste do espelho retrovisor externo direito durante a marcha a ré

- Destravar o veículo com a chave do veículo deve ser atribuída à configuração.
- Ligar o freio de estacionamento eletrônico.
- Ligar a ignição.
- Trazer a transmissão para a posição neutra.
- Engatar a marcha a ré. ▶

- Ajustar o espelho retrovisor externo direito de modo que haja uma boa visualização da área do meio-fio.
- Trazer a transmissão para a posição neutra.
- Desligar a ignição.
- A posição do espelho ajustada é salva e atribuída à chave do veículo.

Acessar o ajuste do espelho retrovisor externo direito:

- Girar o botão rotativo do espelho retrovisor externo para a posição **R**.
- Engatar a marcha a ré com a ignição ligada. O espelho retrovisor externo direito assume a posição salva.

A posição salva do espelho retrovisor externo direito para a marcha a ré é desconsiderada quando se conduz para frente com velocidade superior a aproximadamente 15 km/h (9 mph) ou quando o botão rotativo for girado da posição **R**

para outra posição.

⚠ ATENÇÃO

O rebatimento desatento para dentro ou para fora dos espelhos retrovisores externos pode causar ferimentos.

- Rebater os espelhos retrovisores externos para dentro ou para fora somente quando não houver nenhum obstáculo em sua área de funcionamento.
- Atentar sempre para que nenhum dedo seja preso entre o espelho retrovisor externo e a base do espelho quando o espelho retrovisor externo se mover.

📌 NOTA

- Em um sistema de lavagem automático, rebater sempre os espelhos retrovisores externos para dentro.
- Não rebater manualmente os espelhos retrovisores externos elétricos para dentro ou para fora, pois isso pode danificar o acionamento elétrico.

 Manter o desembaçador dos espelhos retrovisores externos ligado somente durante o tempo necessário. Caso contrário, haverá um consumo desnecessário de combustível.

 Em caso de avaria, os espelhos retrovisores externos elétricos podem ser ajustados manualmente por meio de pressão na borda da superfície do espelho.

 Algumas configurações podem ser salvas nas contas de usuário da personalização e, por isso, alterar-se automaticamente numa troca de conta de usuário → Página 42.

Proteção solar

Para-sol

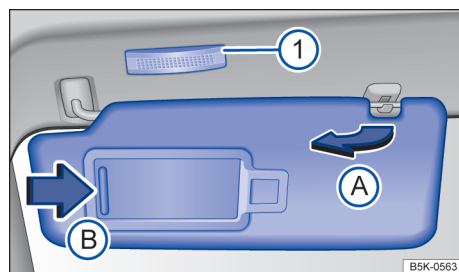

Fig. 114 No revestimento do teto dianteiro: para-sol.

Possibilidades de ajuste dos para-sóis para o condutor e para o passageiro dianteiro:

- Rebater na direção do para-brisa.
- Retirar do suporte e virar na direção das portas → Fig. 114 **A**.
- Deslocar o para-sol virado para a porta na direção longitudinal para trás.

Espelho de cortesia iluminado

No para-sol rebatido para baixo encontra-se um espelho de cortesia atrás de uma cobertura. Ao abrir a cobertura → Fig. 114 **B**, uma lanterna → Fig. 114 **1** se acende.

A iluminação do espelho de cortesia se apaga nas seguintes situações:

- A cobertura é fechada.
- O para-sol é virado para cima ou completamente para frente.
- O para-sol é movido longitudinalmente ou não inserido completamente.

⚠️ ATENÇÃO

Para-sóis rebatidos e cortinas de proteção solar abertas podem reduzir a visibilidade.

- Reconduzir sempre os para-sóis e as cortinas de proteção solar de volta aos suportes quando eles não forem mais necessários.



A lanterna acima do para-sol se apaga automaticamente após alguns minutos sob determinadas condições. Isto impede que a bateria do veículo 12 V se descarregue.



- *Abrir a cortina de proteção solar:* pressionar o botão → Fig. 115 ① até o primeiro nível. Curso automático: pressionar brevemente o botão ① até o segundo nível.
- *Fechar a cortina de proteção solar:* pressionar o botão → Fig. 115 ② até o primeiro nível. Curso automático: pressionar brevemente o botão ② até o segundo nível.
- *Parar o curso automático do procedimento de abertura ou fechamento:* pressionar novamente o botão → Fig. 115 ① ou ②.

Após se desligar a ignição, o protetor solar ainda pode ser aberto ou fechado por alguns minutos, enquanto a porta do condutor ou do passageiro dianteiro não for aberta.

Limitador de força da cortina de proteção solar

O limitador de força pode minimizar o perigo de ferimentos por esmagamento ao se fechar a cortina de proteção solar → ⚠️. Se a cortina de proteção solar sofrer interferências no fechamento por dificuldade de movimentação ou por um obstáculo, o teto de vidro ou a cortina de proteção solar se abre imediatamente.

- Verificar por que a cortina de proteção solar não se fechou.
- Tentar fechar a cortina de proteção solar novamente.
- Se a cortina de proteção solar continuarem não sendo fechados por dificuldade de movimentação ou por um obstáculo, a cortina de proteção solar se abre de novo imediatamente. Após a abertura, a cortina de proteção solar pode ser fechada sem limitador de força, dentro de um breve intervalo de tempo.
- Se continuar não sendo possível fechar a cortina de proteção solar, fechar a cortina de proteção solar sem limitador de força. ▶

Cortina de proteção solar no teto de vidro (Passat Variant)

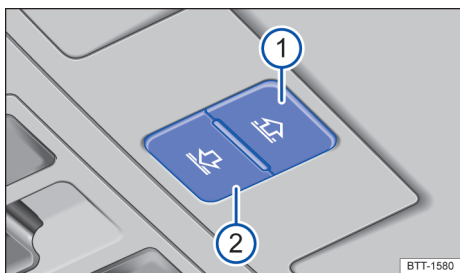

Fig. 115 No revestimento do teto: botões de comando da cortina de proteção solar.

A cortina de proteção solar elétrica funciona com a ignição ligada.

Se o teto de vidro estiver totalmente levantado, a cortina de proteção solar será levada automaticamente a uma posição de ventilação. A cortina de proteção solar permanece na posição de ventilação mesmo após o fechamento do teto de vidro.

Abrir e fechar cortina de proteção solar

Os botões → Fig. 115 ① e ② possuem dois níveis. No primeiro nível, a cortina de proteção solar pode ser totalmente ou parcialmente aberta ou fechada.

No segundo nível, a cortina de proteção solar vai automaticamente, após um rápido acionamento do botão, para a respectiva posição final. Pressionando novamente o botão o curso automático é parado.

Fechar a cortina de proteção solar sem limitador de força

- Aproximadamente cinco segundos após a ativação do limitador de força, pressionar o botão → Fig. 115 ② até que a cortina de proteção solar esteja totalmente fechada.
- **Agora a cortina de proteção solar fecha sem o limitador de força!**
- Se continuar não sendo possível fechar a cortina de proteção solar, procurar uma Concessionária Volkswagen ou uma empresa especializada.

⚠ ATENÇÃO

O fechamento da cortina de proteção solar sem limitador de força pode causar ferimentos graves.

- Fechar sempre a cortina de proteção solar com atenção.
- Ninguém deve permanecer na área de funcionamento da cortina de proteção solar, principalmente se o fechamento for realizado sem limitador de força.
- O limitador de força não evita que os dedos e outras partes do corpo sejam pressionados contra o quadro do teto e, assim, sofram ferimentos.

i Com o teto de vidro aberto, a cortina de proteção solar elétrica pode ser fechada somente até o canto dianteiro do teto de vidro.

Cortina de proteção solar dos vidros laterais traseiros

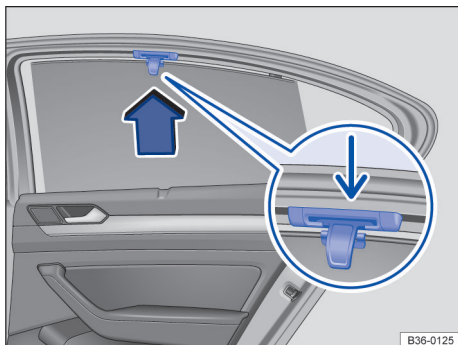

Fig. 116 No vidro traseiro direito: cortina de proteção solar.

As cortinas de proteção solar dos vidros laterais traseiros são montadas no revestimento da porta de cada vidro.

- Puxar a cortina de proteção solar pela alça frontal (lupa) no sentido da seta, totalmente para cima → Fig. 116.
- Prender a barra retentora com ambas as olhais nos respectivos suportes. Verificar se a cortina de proteção solar estendida está encaixada seguramente em no suporte → Fig. 116 (seta menor).
- Para desenrolar, desprender a cortina de proteção solar em cima e, com as mãos, conduzir para baixo → ①.

ⓘ NOTA

Não soltar a cortina de proteção solar para baixo “rapidamente” para evitar danos na cortina de proteção solar ou no revestimento interno.

Cortina de proteção solar do vidro traseiro



Fig. 117 No console central: botão da cortina de proteção solar do vidro traseiro.

A cortina de proteção solar estendida na frente do vidro traseiro protege contra radiação solar intensa.

Cortina de proteção solar manual

- Puxar a cortina de proteção solar pela alça frontal totalmente para cima.
- Prender a barra retentora com ambas as extremidades nos respectivos suportes. Para isso, girar a alça levemente para baixo. Verificar se a cortina de proteção solar estendida está encaixada seguramente em ambos os suportes.
- Para enrolar a cortina de proteção solar, puxar a alça levemente para cima e conduzir para baixo com a mão para que ela retorne a sua base → ⓘ.

Cortina de proteção solar elétrica

- Ligar a ignição.
- Pressionar o botão  para estender e enrolar a cortina de proteção solar. A cortina de proteção solar se movimenta para a posição final.

NOTA

Não soltar a cortina de proteção solar manual para baixo “rapidamente” para evitar danos na cortina de proteção solar ou no revestimento interno.

Aquecimento e ar-condicionado

Aquecimento, ventilação, refrigeração

Introdução ao tema

Os seguintes equipamentos podem estar instalados no veículo

O **sistema de ventilação e aquecimento** aquece e ventila o interior do veículo. O sistema de ventilação e aquecimento não resfria.

O **ar-condicionado manual** ou **Climatronic** aquece, refrigera e desumidifica o ar. Trabalha com o máximo de eficiência se os vidros e o teto de vidro estiverem fechados. No caso de acúmulo de calor no interior do veículo, ventilar pode acelerar o processo de refrigeração.

Exibição das funções ativadas

LEDs acesos nos reguladores e nos botões indicam uma função ligada.

Refrigerar o porta-luvas

Com o ar-condicionado ligado e difusor de ar aberto no porta-objetos, é possível conduzir ar refrigerado ao porta-luvas.

ATENÇÃO

Más condições de visibilidade em todos os vidros aumentam o risco de colisões e acidentes que podem causar ferimentos graves.

- Manter todos os vidros livres de gelo, neve e orvalho, para que se tenha uma boa visibilidade.
- Para isso, ligar o aquecimento, o ar-condicionado e o aquecimento do vidro-traseiro, para que os vidros não embacem.
- Só arrancar com o veículo quando os vidros estiverem desobstruídos.
- Utilizar o modo de recirculação do ar apenas por um curto período. Do contrário, os vidros podem embaçar muito rápido e limitar de modo muito intenso as condições de visibilidade.
- Desligar o modo de recirculação do ar quando não for mais necessário.

⚠ ATENÇÃO

O ar viciado pode ocasionar cansaço rápido e falta de concentração do condutor, o que pode causar colisões, acidentes e ferimentos graves.

- Nunca desligar o ventilador por muito tempo nem nunca utilizar o modo de recirculação de ar por muito tempo, uma vez que isso impedirá a circulação de ar fresco no interior do veículo.

📌 NOTA

Alimentos, medicamentos ou outros objetos sensíveis ao calor ou frio podem ser danificados ou inutilizados pelo fluxo de saída de ar.

- Não colocar alimentos, medicamentos ou outros objetos sensíveis à temperatura na frente dos difusores de ar.

📌 NOTA

Se o ar-condicionado não funcionar, desligue o ar-condicionado imediatamente e permita que sejam verificados por uma empresa especializada. Desse modo, evitam-se danos subsequentes.

- 📌 Alguns ajustes podem ser salvos nas contas de usuário da personalização e alteram-se automaticamente quando a conta de usuário é trocada → Página 42.

Operar o sistema de ar-condicionado

📖 Observe ⚠ e 📌 no início desse capítulo na página 134.



Fig. 118 Na parte superior do console central: comandos do painel de comando do ar-condicionado manual.

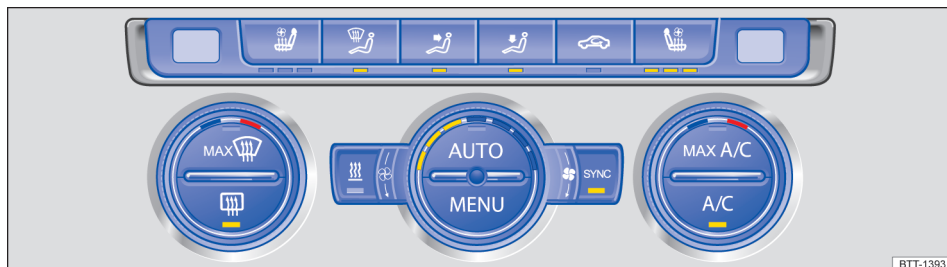

Fig. 119 Na parte superior do console central: painel de comando do ar-condicionado do Climatronic.

Algumas funções e botões, bem como comandos para os bancos traseiros dependem da versão e do tipo do equipamento instalado.

MENU – Configurações do ar-condicionado no sistema Infotainment

- Pressionar o botão **MENU** na linha de controle para acessar as configurações de climatização do Climatronic no sistema Infotainment.

A área superior da tela mostra as configurações atuais da climatização.

Os estados operacionais do ar-condicionado no sistema Infotainment são representados por cores:

- Azul: resfriar
- Vermelho: aquecer.

Submenu das configurações gerais:

- Tocar na superfície de função , para regular o modo de recirculação de ar, o aquecedor → Página 144, o desembaçador do para-brisa e o aquecimento do volante (dependendo da versão).

Submenu de configurações do ar-condicionado:

- tocar na superfície de função  para ligar ou desligar o modo de refrigeração, a distribuição de ar e o ventilador através do sistema Infotainment.



Submenu de regulagens prévias

- Tocar na superfície de função  para regular o modo automático, a máxima potência de refrigeração, a função de descongelamento e a operação manual do sistema de refrigeração por meio do sistema Infotainment.



Perfis do ar-condicionado

- Tocar na superfície de função  para regular a intensidade do ventilador no modo automático.

Desligar

- Pressionar o botão  na linha de controle do ar-condicionado (veículos sem aquecimento estacionário).
- **OU:** girar o regulador central no sentido anti-horário até o batente.
- **OU:** tocar na superfície de função  no sistema Infotainment.



SYNC – Assumir as regulagens de temperatura

- Pressionar o botão  na linha de controle do ar-condicionado para aceitar as regulagens de temperatura do lado do condutor para todos os bancos.
- **OU:** tocar na superfície de função  nas configurações do ar-condicionado no sistema Infotainment.

Air Care – Climatronic com filtro anti-alérgico

O filtro anti-alérgico do Air Care Climatronic pode reduzir a penetração de poluentes e até mesmo alérgenos.



Quando o Air Care está ligado, o modo de recirculação de ar do ar-condicionado é maximizado na proporção permitida pelo risco de embaçamento dos vidros, em dependência da umidade no interior do veículo e a temperatura externa. O modo de recirculação de ar é automaticamente ajustado e contém uma adaptação contínua que previne a fadiga dos ocupantes do veículo.

- Pressionar o botão  na linha de controle do ar-condicionado.
- Tocar na superfície de função .
- Tocar brevemente na superfície de função , para ligar ou desligar a função Air Care.

AUTO – Modo automático



O modo automático providencia temperaturas constantes no interior do veículo. A temperatura do ar, o volume do ar e a distribuição de ar são regulados automaticamente. O funcionamento automático se desliga quando a ventilação é alterada manualmente.

A/C – Comando de refrigeração

- Pressionar o botão  na linha de controle do ar-condicionado para ligar e desligar o funcionamento da refrigeração.
- **OU:** tocar na superfície de função  nas configurações do ar-condicionado.



Na operação de refrigeração, retira-se a umidade do ar.

MAX A/C – Potência de refrigeração máxima

- *Ar-condicionado manual:* girar o regulador esquerdo para a posição MAX A/C → Fig. 118.
- *Climatronic:* pressionar o botão  → Fig. 119.
- **OU:** tocar na superfície de função  nas configurações do ar-condicionado no sistema Infotainment.



O modo de recirculação de ar é automaticamente ligado e a distribuição de ar do Climatronic é automaticamente ajustado para a posição . ▶

– Temperatura



- *Ar-condicionado manual*: girar o regulador esquerdo → Fig. 118.
- *Climatronic*: girar os reguladores externos para ajustar as temperaturas para o lado do condutor e do passageiro dianteiro → Fig. 119.
- *Painel de comando do ar-condicionado atrás*: Pressionar os botões  e  para regular a temperatura.

Os displays acima dos reguladores externos do Climatronic indicam as temperaturas ajustadas.



Regular a temperatura para os assentos traseiros através do sistema Infotainment:

- Abrir as configurações do ar-condicionado no sistema Infotainment.
- Tocar na superfície de função para a fila traseira dos bancos.
- Tocar nas superfícies de função  e  para regular a temperatura.

– Aquecimento do banco e ventilação do banco

- Pressionar os botões  ou  para ligar e desligar o aquecimento e a refrigeração dos bancos → Página 139.

– Aquecimento do volante

- Pressionar o botão  no console central para ligar e desligar o aquecimento do volante → Página 141.
- **OU**: tocar na superfície de função  nas configurações do ar-condicionado no sistema Infotainment.

| – Aquecimento estacionário

– Aquecimento imediato

- Pressionar o botão  na linha de controle do ar-condicionado para ligar e desligar o aquecimento estacionário com a ignição desligada → Página 143.

– Menu de aquecimento estacionário

- Tocar na superfície de função  nas configurações de ar-condicionado no sistema Infotainment para acessar o menu **Aquecimento estacionário** → Página 143

Em caso da ignição estar ligada, o aquecimento estacionário funciona como uma medida de aquecimento adicional.

REST – Calor residual

Com o motor quente e a ignição desligada, o aquecimento residual é utilizado para manter o interior do veículo quente. A função é desligada depois de 30 minutos ou em caso de baixo nível de carga da bateria do veículo 12 V.



– Ventilador

- Girar o regulador central.

No modo automático do Climatronic, nenhum nível de ventilação é exibido no regulador.

– Modo de recirculação de ar

No modo de recirculação do ar, não penetra ar externo no interior do veículo → Página 138.

- *Ar-condicionado manual*: pressionar o botão  no painel de comando do ar-condicionado → Fig. 118.
- *Climatronic*: pressionar o botão  → Fig. 119.
- **OU**: tocar na superfície de função  nas configurações do ar-condicionado no sistema Infotainment.

Distribuição de ar

 – Distribuição de ar para a parte superior do corpo com o difusor de ar do painel de instrumentos.

 – Distribuição de ar para a área para os pés.



 – Distribuição de ar para a parte superior do corpo e para a área para os pés.

 – Distribuição de ar para o para-brisa e para a área para os pés.

 – Distribuição de ar para o para-brisa.

MAX | – Função de desembaçamento

A função de desembaçamento libera o para-brisa do gelo e do embaçamento.

- *Ar-condicionado manual*: girar o regulador direito para a posição  → Fig. 118.
- *Climatronic*: pressionar o botão  → Fig. 119.

Ar-condicionado manual: na função de desembaçamento, o modo de recirculação do ar é desligado e o compressor do ar-condicionado do sistema de refrigeração é ligado para desumidificar o ar. ►

Com a função de desembaçamento ligada, o modo de recirculação do ar não pode ser ligado e o compressor do ar-condicionado não pode ser desligado.



Climatronic: o ar é desumidificado e o ventilador ajustado para um nível mais alto.

– Desembaçador do para-brisa

- Abrir as configurações do ar-condicionado no sistema Infotainment.
- Tocar na superfície de função  para ligar e desligar o desembaçador do para-brisa com o motor em funcionamento → Página 141.

O desembaçador do para-brisa desliga-se após alguns minutos.

– Desembaçador do vidro traseiro

- Pressionar o botão  para ligar e desligar o aquecimento dos vidros traseiros com o motor funcionando.
- **OU**: tocar na superfície de função  nas configurações do ar-condicionado no sistema Infotainment.

O desembaçador do vidro traseiro desliga-se no máximo após dez minutos.

Regulagens recomendadas do sistema de ventilação e aquecimento ou do ar-condicionado manual

- Desligar o modo de recirculação de ar.
- Regular o ventilador no nível 1 ou 2.



- Colocar o regulador de temperatura na posição do meio.
- Abrir e alinhar todos os difusores de ar no painel de instrumentos.
- Girar o regulador da distribuição de ar para a posição desejada.
- *Ar-condicionado manual*: pressionar o botão  no painel de comando do ar-condicionado, para ligar o sistema de refrigeração.

Configurações recomendadas no Climatronic

- Pressionar o botão .
- Regular a temperatura para +22 °C (+72 °F).
- Abrir e alinhar os difusores de ar no painel de instrumentos.



NOTA

Para evitar danos ao desembaçador do vidro traseiro, não deve ser colada nenhuma etiqueta adesiva por dentro, sobre os filamentos.

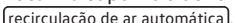

 Se a superfície de função  no sistema Infotainment estiver ativada, o painel de comando do ar-condicionado não pode ser operado. 

Modo de recirculação de ar automático do Climatronic

No modo de recirculação de ar automático, o ar fresco penetra no interior do veículo. Se o sistema reconhecer uma concentração elevada de poluentes no ar externo, o modo de recirculação de ar liga-se automaticamente. Assim que o teor de poluentes estiver novamente no nível normal, o modo de recirculação de ar se desliga. O sistema não reconhece odores desagradáveis.



- Abrir as configurações do ar-condicionado no sistema Infotainment.
- Tocar na superfície de função .
- Tocar na superfície de função  (recirculação de ar automática). 

Modo de recirculação de ar

 **Observe**  e  no início desse capítulo na página 134.

No modo de recirculação do ar, não penetra ar externo no interior do veículo.

Modo de recirculação de ar manual

- Pressionar o botão  na linha de controle do ar-condicionado para ligar ou desligar o modo de recirculação de ar manual.
- **OU**: tocar na superfície de função  nas configurações do ar-condicionado no sistema Infotainment.

Quando o modo de recirculação do ar é desligado?

O modo de recirculação do ar é desligado nas seguintes situações → ⚠:

- Quando a tecla **MAX** na linha de controle do ar-condicionado é pressionada.
- **OU:** quando a superfície de função **MAX** é pressionada nas configurações do ar-condicionado no sistema Infotainment.
- Quando o regulador da distribuição de ar do sistema de ar-condicionado manual é girado para a posição **↻**.
- Quando um sensor detecta que os vidros do veículo podem embaçar.

⚠ ATENÇÃO

O ar viciado pode ocasionar cansaço rápido e falta de concentração do condutor, o que pode causar colisões, acidentes e ferimentos graves.

- Nunca deixar o modo de recirculação de ar ligado por muito tempo, uma vez que o ar fresco não atinge o interior do veículo.
- Utilizar o modo de recirculação do ar apenas por um curto período. Do contrário, os vidros podem embaçar muito rápido e limitar de modo muito intenso as condições de visibilidade.
- Desligar o modo de recirculação do ar, quando não for mais necessário.

📌 NOTA

Em veículos com ar-condicionado, não fumar quando o modo de recirculação de ar estiver ligado. A fumaça pode se depositar no evaporador do sistema de refrigeração, bem como no filtro de poeira e pólen com carvão ativado, e ocasionar odores incômodos e duradouros.

i *Climatronic:* com a marcha a ré engatada e enquanto o sistema de limpeza e de lavagem automático estiver em funcionamento, o modo de recirculação de ar liga-se para evitar a penetração de odores no interior do veículo.

i Se a temperatura externa estiver muito alta, ativar o modo de recirculação de ar manual por algum tempo ajuda a resfriar o interior do veículo mais rapidamente.

Aquecimento dos bancos e ventilação dos bancos

📖 Observe ⚠ e 📌 no início desse capítulo na página 134.

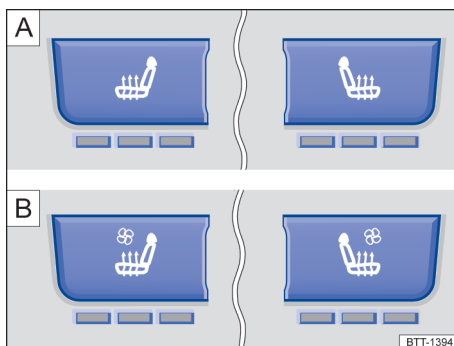

Fig. 120 No console central: botões para aquecimento e ventilação dos bancos dianteiros no painel de comando do ar-condicionado

Os bancos dianteiros podem estar equipados com aquecimento dos bancos → Fig. 120 [A] ou com o aquecimento combinado com a ventilação dos bancos → Fig. 120 [B] → ⚠. O aquecimento e ventilação dos bancos funcionam com o motor ligado.

Quando a ignição é desligada, o aquecimento e a ventilação dos bancos são desligados. Se a ignição for ligada novamente dentro de aproximadamente dez minutos, o último nível de aquecimento ou de ventilação regulado para o banco do condutor é automaticamente ativado.

Exibição dos níveis de aquecimento e ventilação

As condições de operação do aquecimento e da ventilação dos bancos são representadas por cores:







Aquecimento do banco

- No nível de aquecimento máximo, todos os três LEDs acendem-se em amarelo.

Aquecimento e ventilação do banco

- No nível de aquecimento máximo, todos os três LEDs acendem-se em vermelho.
- No nível de ventilação máximo, todos os três LEDs acendem-se em azul.
- Em caso de acionamento simultâneo do aquecimento e da ventilação dos bancos, dois LEDs acendem-se em vermelho e azul.







Operar o aquecimento do banco

- Pressionar o botão  ou  na linha de controle do ar-condicionado para ligar o aquecimento do banco com o nível de aquecimento máximo.
- Pressionar o botão  ou  repetidamente para ajustar o nível de aquecimento.
- Para desligar o aquecimento do banco, pressionar repetidamente o botão  ou  até que nenhum LED esteja mais aceso.

Operar o aquecimento e a ventilação do banco

Operação separada

Em caso de operação separada, por padrão, o aquecimento do banco é sempre ativado.

- Nas configurações do ar-condicionado do sistema Infotainment, escolher entre aquecimento e ventilação dos bancos.
- Pressionar os botões  ou  para ligar o aquecimento ou a ventilação do banco.
- Pressionar os botões  ou  ajustar o nível de aquecimento ou ventilação.
- Para desligar o aquecimento ou a ventilação do banco, pressionar repetidamente o botão  ou  até que nenhum LED esteja mais aceso.

O aquecimento e a refrigeração, no **funcionamento simultâneo**, podem ser comandados exclusivamente através do sistema Infotainment.

Operação simultânea

- Abrir as configurações do ar-condicionado no sistema Infotainment.
- Ajustar o nível de aquecimento e ventilação no sistema Infotainment.
- Para desligar o aquecimento e a ventilação do banco, pressionar o botão  no sistema Infotainment.

Quando o aquecimento dos bancos não deve ser ligado?

Diante de uma das seguintes condições, não ligar o aquecimento do banco:

- O banco não está ocupado.
- O banco está coberto com uma capa protetora.
- Há uma cadeira de criança instalada sobre o banco.
- A superfície do banco está úmida ou molhada.
- A temperatura no interior do veículo ou a temperatura externa é superior a +25 °C (77 °F).

⚠ ATENÇÃO

Pessoas que não tenham nenhuma percepção ou que tenham percepção reduzida ou falta de percepção de dores ou de temperatura em razão do consumo de medicamentos, de paralisias ou por conta de doenças crônicas, por exemplo, diabetes, podem sofrer queimaduras ou hipotermias nas costas, nas nádegas e nas pernas com a utilização do aquecimento do banco ou ventilação do banco. Essas queimaduras podem demandar um longo período de cura ou não serem curadas totalmente. Consultar um médico para se informar sobre o próprio estado de saúde.

- Pessoas com percepção reduzida de dores ou de temperatura nunca devem usar o aquecimento nem a ventilação dos bancos.

⚠ ATENÇÃO

Encharcar o estofamento pode causar falha nas funções do aquecimento do banco e aumentar o risco de queimaduras.

- Atentar para que as superfícies dos bancos estejam secas antes de utilizar o aquecimento dos bancos.
- Não se sentar com roupa úmida ou molhada nos bancos.
- Não colocar peças de roupa e objetos úmidos ou molhados sobre os bancos.
- Não despejar líquidos sobre os bancos.

ⓘ NOTA



- Para não danificar os elementos de aquecimento dos bancos, não se ajoelhar nos bancos nem sobrecarregar a superfície e os encostos dos bancos em pontos isolados.
- Líquidos, objetos pontiagudos e materiais isolantes, por exemplo, uma capa protetora ou uma cadeira de criança, podem danificar o aquecimento do banco.
- Em caso de formação de odores, o aquecimento do banco deve ser desligado imediatamente e verificado por uma Concessionária Volkswagen.



Deixar o aquecimento e a ventilação do banco ligados somente enquanto forem necessários. Caso contrário, haverá um consumo desnecessário de combustível.



Aquecimento do volante

Observe  e  no início desse capítulo na página 134.

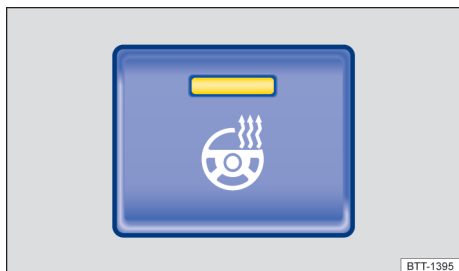







Fig. 121 Na parte inferior do console central: botão do aquecimento do volante.

O aquecimento do volante somente funciona com o motor em funcionamento.

Ligar e desligar o aquecimento do volante através do botão no console central

Pressionar o botão  → Fig. 121 para ligar e desligar o aquecimento do volante.

Ligar e desligar o aquecimento do volante pelo sistema Infotainment

- *Ar-condicionado manual*: pressionar o botão ou a superfície de função  no sistema Infotainment e tocar nas superfícies de função  e .
- *Climatronic*: abrir as configurações do ar-condicionado no sistema Infotainment.
- Tocar na superfície de função  para ligar ou desligar o aquecimento do volante.

Selecionar o nível de temperatura (somente com o Climatronic)

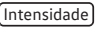
- Abrir as configurações do ar-condicionado no sistema Infotainment.
- Tocar na superfície de função .
- Tocar na superfície de função  para selecionar um nível de temperatura.



Estão disponíveis três níveis de temperatura para seleção. Quando a ignição é desligada, o nível regulado permanece salvo. O nível de temperatura do aquecimento do volante não depende do nível de temperatura do aquecimento dos bancos.

Condições de desligamento

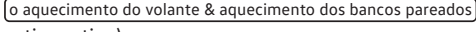
Se ocorrer **uma** das seguintes condições, o aquecimento do volante é desligado automaticamente:





- O aquecimento dos bancos para o banco do condutor está desligado (se  estiver ativo).
- O consumo de energia está muito alto.
- O sistema de aquecimento do volante está avariado.

Desembaçador do para-brisa

Observe  e  no início desse capítulo na página 134.

O desembaçador do para-brisa funciona com o motor em funcionamento.

Desembaçador do para-brisa manual

- *Ar-condicionado manual*: pressionar o botão ou a superfície de função  no sistema Infotainment e tocar nas superfícies de função  e .
- *Climatronic*: abrir as configurações do ar-condicionado no sistema Infotainment.
- Tocar na superfície de função  para ligar ou desligar o desembaçador do para-brisa.

O desembaçador do para-brisa se desliga no máximo após cerca de oito minutos, dependendo da temperatura externa.

Desembaçador do para-brisa automático

O desembaçador do para-brisa automático liga-se automaticamente, se um vidro puder embaçar.

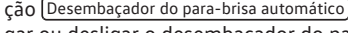
- Abrir as configurações do ar-condicionado no sistema Infotainment.
- Tocar na superfície de função .
- Tocar na superfície de função  para ligar ou desligar o desembaçador do para-brisa automático.

O desembaçador do para-brisa automático também está ativo com o ar-condicionado desligado. ▶

Desembaçador do para-brisa pela função de desembaçamento

Quando a função de desembaçamento está ligada e o sensor detecta que para-brisa pode embaçar, o desembaçador do para-brisa é ligado.

Condições de desligamento

Se ocorrer **uma** das seguintes condições, o desembaçador do para-brisa é desligado:

- O consumo de energia está muito alto.
- O sistema de ar-condicionado está avariado.
- O tempo definido expirou.

Resoluções de problemas

📖 Observe  e  no início desse capítulo na página 134.

Não é possível ligar o sistema de refrigeração ou o sistema de refrigeração funciona apenas de forma limitada

O sistema de refrigeração funciona apenas com o motor em funcionamento e em temperaturas acima de +3 °C (+38 °F).

Em caso de motor muito quente, o sistema de refrigeração é desligado.



- Ligar o ventilador.
- Verificar o fusível do ar-condicionado → Página 296.
- Trocar o filtro de poeira e pólen → Página 359.
- Se a avaria persistir, procurar uma Concessionária Volkswagen ou uma empresa especializada.

Não é possível ligar o aquecimento ou o aquecimento funciona apenas de forma limitada

- O aquecimento e a função de desembaçamento funcionam melhor quando o motor está quente.
- Se a avaria persistir, procurar uma Concessionária Volkswagen ou uma empresa especializada.

Os vidros estão embaçados

Os vidros embaçam quando estão mais frios que a temperatura ambiente e o ar está muito úmido. Ar frio pode absorver menos umidade que ar quente, por isso os vidros embaçam mais frequentemente nas estações mais frias do ano.

- Manter a entrada de ar diante do para-brisa livre de gelo, neve ou folhas para melhorar a potência de aquecimento ou refrigeração → Página 362.
- Manter a fenda de ar da área traseira do compartimento de bagagem livre para que o ar possa circular da frente para trás, pelo veículo.
- Pressionar o botão  ou ajustar o regulador na posição  para ligar a função de desembaçamento → .

A unidade de temperatura está desregulada

- Mudar as unidades de temperatura para todos os indicadores de temperatura no veículo por meio do sistema Infotainment → Página 38.
- Comutar as unidades de temperatura para todos os indicadores de temperatura no veículo no menu do instrumento combinado → Página 21.

Água embaixo do veículo

Se a umidade do ar externo e a temperatura ambiente estiverem altas, poderá pingar **água condensada** do evaporador do sistema de refrigeração e formar uma poça d'água sob o veículo. Isto é normal e não um sinal de vazamento!

Em caso de umidade externa do ar alta ou baixas temperaturas ambiente, é possível que a **água de condensação** seja evaporada através do aquecimento estacionário → Página 143 em funcionamento. Neste caso, vapor d'água pode sair por debaixo do veículo. Entretanto, não se trata de um dano do veículo.

ATENÇÃO

Más condições de visibilidade em todos os vidros aumentam o risco de colisões e acidentes que podem causar ferimentos graves.

- Para ter boas condições de visibilidade para o exterior, assegurar sempre que todos os vidros estejam sem gelo, neve e embaçamento. ▶

- A potência de aquecimento máxima possível e o descongelamento rápido dos vidros podem ser atingidos somente se o motor funcionar. Partir somente se houver boas condições de visibilidade.
- Assegurar sempre que o ar-condicionado e o desembaçador do vidro traseiro estejam sendo usados corretamente para ter boas condições de visibilidade.

- Nunca programar o aquecimento estacionário para que seja ligado e funcione em lugares fechados ou sem ventilação.

⚠ ATENÇÃO

As peças do sistema de escape do aquecimento estacionário ficam muito quentes. Isso pode causar incêndios.

- Desligue o veículo de modo que nenhuma peça do sistema de escape entre em contato com materiais facilmente inflamáveis embaixo do veículo, como, por exemplo, grama seca ou combustível.

📖 NOTA

Alimentos, medicamentos ou outros objetos sensíveis ao calor ou frio podem ser danificados ou inutilizados pelo fluxo de saída de ar.

- Não colocar alimentos, medicamentos ou outros objetos sensíveis à temperatura na frente dos difusores de ar.

Ventilação e aquecimento estacionários

📖 Introdução ao tema

Com a ventilação e o aquecimento estacionários, o interior do veículo pode ser aquecido no inverno e ventilado no verão. O para-brisa pode ser liberado de gelo, embaçamento ou finas camadas de neve. O aquecimento estacionário é abastecido pelo combustível do tanque do veículo e pode ser operado com o veículo parado e a ignição desligada. A ventilação estacionária é alimentada pela bateria do veículo 12 V.

Sistema de escape do aquecimento estacionário

Os gases do escapamento do aquecimento estacionário ligado saem por um tubo do escapamento na parte inferior do veículo. O tubo do escapamento não deve ficar bloqueado por neve, lama ou outros materiais.

⚠ ATENÇÃO

Os gases do escapamento do aquecimento estacionário contêm, entre outros, o monóxido de carbono, gás tóxico inodoro e incolor. O monóxido de carbono pode ocasionar desmaios e morte.

- Nunca ligar o aquecimento estacionário quando o veículo encontrar-se em lugares fechados ou sem ventilação ou nunca deixar o aquecimento estacionário funcionando em lugares fechados ou sem ventilação.

Ligar ou desligar o aquecimento estacionário e a ventilação estacionária

📖 Observe ⚠ e 🕒 no início desse capítulo na página 143.

O aquecimento estacionário pode ser comandado com a ignição ligada ou desligada.

Ligar o aquecimento estacionário

O aquecimento estacionário pode ser ligado das seguintes maneiras:

- Pressionar o botão de aquecimento imediato (🔥) na linha de controle do ar-condicionado → Página 135.
- **OU:** Pressionar o botão no controle remoto → Página 145.
- **OU:** Programar tempo de partida → Página 144.

Caso a bateria do veículo 12 V esteja com pouca carga ou o tanque esteja vazio, o aquecimento estacionário não poderá ser ligado.

Desligar o aquecimento estacionário manualmente

O aquecimento estacionário pode ser desligado das seguintes maneiras:

- Pressionar o botão de aquecimento imediato  na linha de controle do ar-condicionado → Página 135.
- **OU:** Pressionar o botão no controle remoto → Página 145.

O aquecimento estacionário desliga-se automaticamente

- Quando o horário de partida estiver alcançado ou quando o tempo de operação regulado tiver decorrido → Página 144.
- Quando a luz de controle amarela  (indicador do nível de combustível) está acesa. → Página 33.
- Se a carga da bateria do veículo 12 V estiver muito baixa → Página 323.

Para consumir o restante de combustível no aquecimento estacionário, o aquecimento estacionário ainda continua funcionamento por algum tempo depois do desligamento manual ou automático.

Comandar o aquecimento estacionário como aquecedor auxiliar

Se for dada a partida no motor, o aquecimento estacionário pode continuar como medida de aquecimento auxiliar. As seguintes condições devem ser satisfeitas para isto:

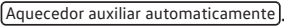
- Nas configurações do ar-condicionado no sistema Infotainment é ativada a função .
- A temperatura externa é inferior a +5 °C (+41 °F).



A medida de aquecimento adicional desliga-se automaticamente depois de alguns instantes.

 Com o veículo parado, o aquecimento estacionário pode ser ativado, no máximo, três vezes seguidas, com a duração de operação máxima → Página 144.

 É possível ouvir ruídos de funcionamento com o aquecimento estacionário ligado.

 Se a ventilação ou o aquecimento estacionário operar várias vezes por um longo período, a bateria do veículo 12 V descarregar-se.

Para recarregar a bateria do veículo 12 V, conduzir o veículo de forma regular e por tempo suficiente.

 Ao estacionar em declives, o indicador do nível de combustível (um pouco acima do volume de reserva) pode ser imprecisa e ocasionar limitações de funcionamento do aquecimento estacionário. 



Programar o aquecimento estacionário e a ventilação estacionária

 **Observe**  e  no início desse capítulo na página 143.

Abrir o menu aquecimento estacionário

O aquecimento estacionário está programado no sistema Infotainment.



Ar-condicionado manual

- Pressionar o botão  no sistema Infotainment.
- Tocar nas superfícies de função  e .

Climatronic



- Abrir as configurações do ar-condicionado no sistema Infotainment.
- Tocar na superfície de função .



mudar o modo de funcionamento

- Abrir o menu **aquecimento estacionário**.
- Tocar nas superfícies de função  ou  para alterar o modo.

Em caso de altas temperaturas externas, a ventilação estacionária transporta ar fresco para o interior do veículo, combatendo o acúmulo de calor.

Duração de funcionamento do aquecimento estacionário

- Abrir o menu **aquecimento estacionário**.
- Tocar na superfície de função .
- Tocar na superfície de função  para definir o tempo de funcionamento.

A duração de funcionamento ajustada vale se o aquecimento estacionário estiver ligado com o botão de aquecimento imediato  ou através do 

A máxima duração de funcionamento do aquecimento estacionário é de 60 minutos.

Programar o horário de partida

A ativação só é válida para um evento de aquecimento ou ventilação. O horário de partida precisa ser ativado novamente a cada partida.

- **Antes** da programação, verificar se a data e o horário no veículo estão corretamente ajustados → Página 32.
- Abrir o menu **aquecimento estacionário**.
- Tocar na superfície de função **[Configurar]**.
- Selecionar uma das memórias para um **[horário de partida]**.
- Tocar na superfície de função **[Ativar]**.

Ar-condicionado manual: o horário de partida programado determina o momento, no qual a ventilação ou o aquecimento estacionário deve desligar. O início da ventilação ou do aquecimento estacionário é determinado em dependência da duração de operação programada.

Climatronic: com o horário de partida programado, o veículo calcula automaticamente, dependendo da temperatura externa no momento da partida, um aquecimento ou uma ventilação na temperatura atualmente ajustada.

Verificar a programação

Se um horário de partida estiver ativo, o LED amarelo se acende no botão do aquecimento imediato **[ON]** no painel de comando do ar-condicionado do Climatronic, por cerca de dez segundos após desligar a ignição.

⚠ ATENÇÃO

Nunca programar o aquecimento estacionário de modo que ele ligue e funcione em locais fechados ou sem ventilação. Os gases de escape do aquecimento estacionário contêm, entre outros, o monóxido de carbono, gás tóxico inodoro e incolor. O monóxido de carbono pode ocasionar desmaios e morte.

Controle remoto

📖 Observe ⚠ e ⌚ no início desse capítulo na página 143.

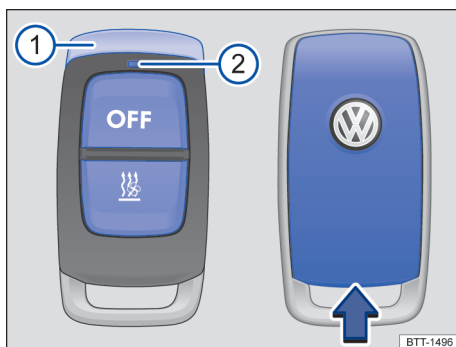

Fig. 122 Aquecimento estacionário: Controle remoto (à esquerda) com compartimento da bateria (à direita).

Ligar e desligar o aquecimento estacionário com o controle remoto

- **Ligar:** pressionar o botão **[ON]** → Fig. 122.
- **Desligar:** pressionar o botão **[OFF]** → Fig. 122.

LED no controle remoto

Após apertar um botão, o LED exibe diferentes estados → Fig. 122 ②.

Acesa

- **verde:** aquecimento estacionário está ligado.
- **vermelho:** aquecimento estacionário está desligado.

piscando irregularmente

- **verde:** aquecimento estacionário está bloqueado. O tanque está quase vazio, a tensão da bateria do veículo 12 V está muito baixa ou há uma avaria. Abastecer e conduzir tempo suficiente para carregar a bateria do veículo 12 V ou procurar uma Concessionária Volkswagen.

piscando regularmente

- **vermelho ou verde:** sinal de ligação ou desligamento não recebido. Diminuir a distância ao veículo.

aceso ou piscando

- **laranja:** a pilha botão (bateria) do controle remoto está fraca. Trocar a pilha botão.

Alcance

O alcance do controle remoto é de algumas centenas de metros com a célula tipo botão cheia e condições ideais.

- Observar *pelo menos* 2 metros de distância entre o controle remoto e o veículo.
- Evitar obstáculos entre o controle remoto e o veículo.
- Segurar o controle remoto com a antena na vertical para cima → Fig. 122 ①.
- Não cobrir a antena.

Más condições de tempo, prédios nos arredores ou uma pilha botão fraca diminuem significativamente o alcance.

Substituir a pilha botão no controle remoto

Se a luz de controle não acender, a pilha botão no controle remoto deve ser substituída.

- Inserir a ferramenta apropriada, por exemplo, uma chave de fenda, no sentido da seta no entalhe da carcaça do controle remoto → Fig. 122.
- Levantar a cobertura da bateria com o objeto até os engates da carcaça serem liberados.
- Empurrar a cobertura da bateria ligeiramente na direção da seta.
- Remover a cobertura da bateria.
- Para remover a pilha botão, por exemplo, com uma chave de fenda, inserir com cuidado no entalhe para a pilha botão.
- Levantar a pilha botão com a chave de fenda até a pilha se soltar da bolsa de retenção.
- Retirar a pilha botão.
- Inserir a nova pilha botão de modo que ela engate na bolsa de retenção. Atentar à polaridade correta.
- Colocar a cobertura da bateria na carcaça do controle remoto.
- Empurrar a cobertura da bateria contra o sentido da seta até encaixar → Fig. 122.

PERIGO

Se forem ingeridas baterias com um diâmetro de 20 mm ou outras baterias botão, poderão ocorrer lesões graves ou até fatais em um curto espaço de tempo.

- Conservar sempre o controle remoto assim como chaveiros com baterias, baterias de reposição, células tipo botão e outras baterias que sejam maiores do que 20 mm fora do alcance de crianças.
- Procurar auxílio médico imediatamente se houver suspeita de que uma bateria tenha sido engolida.

NOTA

- Existem componentes eletrônicos no controle remoto. Por isso, proteger o controle remoto de umidade, vibrações intensas e radiação solar direta.
- Baterias inadequadas podem danificar o comando remoto. Substituir uma bateria descarregada somente por uma bateria nova com a mesma tensão, tamanho e especificação.
- Na instalação da bateria, observar a polaridade correta.



Descartar as baterias descarregadas de forma ecologicamente correta.



A bateria do controle remoto pode conter perclorato. Observar as determinações legais no descarte.



Condução

indicações para conduzir

Pedais

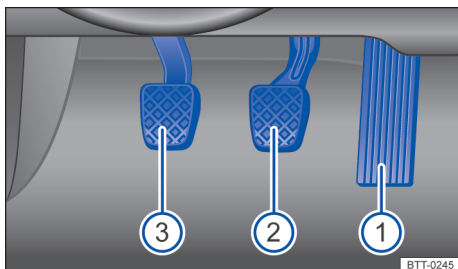

Fig. 123 Na área dos pés: pedais em veículos com transmissão manual.

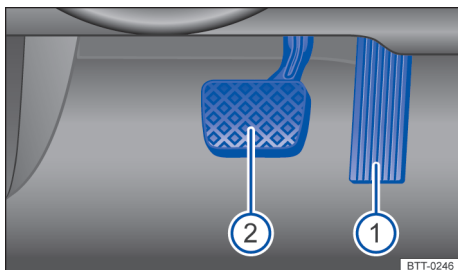

Fig. 124 Na área dos pés: pedais em veículos com transmissão de dupla embreagem.

Legenda para Fig. 123 e Fig. 124:

- ① Pedal do acelerador
- ② Pedal do freio
- ③ Pedal da embreagem *para veículos com transmissão manual*

O comando e a liberdade de movimento de todos os pedais nunca devem ser limitados por objetos ou tapetes para os pés.

Utilizar somente tapetes que deixem a área dos pedais livre e que estejam fixados com segurança na área para os pés, evitando que deslizem.

⚠ ATENÇÃO

Objetos na área para os pés do condutor podem impedir o livre acionamento dos pedais. Isto pode ocasionar a perda de controle do veículo e aumentar o risco de ferimentos graves.

- Atentar para que todos os pedais possam ser acionados sem impedimentos.
- Fixar os tapetes sempre com segurança na área para os pés.
- Nunca colocar tapetes para os pés ou outros revestimentos de assoalho sobre o tapete para os pés instalado.
- Atentar para que nenhum objeto possa alcançar a área para os pés do condutor durante a condução.
- Com o veículo estacionado, remover os objetos que se encontram na área para os pés.

! NOTA

O acionamento dos pedais deve estar desimpedido o tempo todo. Desta forma, em caso de falha de um circuito do freio, por exemplo, é necessária uma distância de frenagem maior para parar o veículo. Nesse caso, pisar no pedal do freio mais fundo e forte que o usual.

Recomendação de marcha

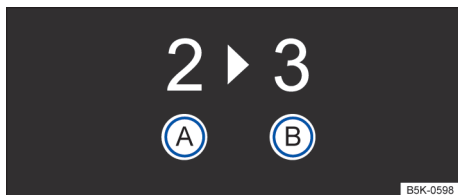

Fig. 125 No display do instrumento combinado: recomendação de marcha.

Legenda para Fig. 125:

- Ⓐ Marcha atual engatada.
- Ⓑ Marcha recomendada para o engate.

Dependendo da versão do veículo, durante a condução pode ser exibida no display do instrumento combinado uma recomendação para seleção de uma marcha que economize mais combustível.

*Veículos com transmissão de dupla embreagem DSG:*a alavanca seletora deve estar adicionalmente na posição Tiptronic → Página 165.

Se a marcha ideal estiver selecionada não é recomendada nenhuma marcha. É exibida a marcha atual engatada.

Informações sobre a “Limpeza” do filtro de partículas

O controle do motor reconhece um filtro de partículas entupido e auxilia, por meio de uma recomendação de marcha específica, na regeneração do filtro de partículas. Isso pode exigir, excepcionalmente, uma condução com a rotação do motor mais elevada → Página 284.

⚠ CUIDADO

A recomendação de marcha é um meio meramente auxiliar e não pode substituir a atenção do condutor.

- A responsabilidade pela escolha da marcha certa na respectiva situação de condução é do condutor, por exemplo, em ultrapassagens, na condução com reboque → Página 267 ou na condução por montanhas.

🍃 Uma marcha ideal selecionada ajuda a economizar combustível.

📖 A exibição da recomendação de marcha apaga em veículos com transmissão manual ao pisar no pedal da embreagem ou ao sair da posição Tiptronic em veículos com transmissão automática DSG®.

Estilo de condução econômico

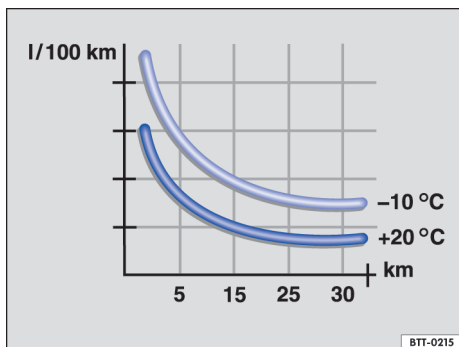

Fig. 126 Consumo de combustível em l/100 km em duas temperaturas ambiente diferentes.

Com a forma correta de condução, reduz-se o consumo de combustível, os danos ambientais e o desgaste do motor, freios e pneus. Abaixo estão algumas dicas para ajudar a aliviar o meio ambiente e seu bolso.

Conduzir preventivamente

O consumo de combustível eleva-se com uma forma de condução irregular. Se o tráfego for observado com atenção, é possível evitar aceleração e frenagem frequentes. Manter uma distância suficiente do veículo adiante ajuda a conduzir de forma preventiva.

Permitir que o veículo rode com a marcha engatada para poder utilizar o efeito de frenagem do motor, por exemplo, ao aproximar-se de um semáforo.

Usar roda-livre

Veículos com transmissão de dupla embreagem DSG: caso, com a alavanca seletora na posição **D**, nem o pedal do acelerador nem o pedal do freio forem acionados, o veículo rola (“desliza”) praticamente sem consumir energia.

Com a função de roda-livre Eco, o motor não somente é desembrreado, mas também desligado.

Ligar com economia de energia

Aumentar a marcha antecipadamente com uma rotação de motor de 2000 rpm economiza energia. Não estender as marchas e evitar altas velocidades.

Veículos com transmissão manual: imediatamente após a partida comutar da primeira para a segunda marcha.

Veículo com transmissão de dupla embreagem DSG: acelerar lentamente e evitar um kick-down.

Recomendação de marcha → Página 147.

Perfil de condução Eco → Página 172.

Evitar aceleração máxima

Nunca explorar completamente a velocidade máxima do veículo. Em caso de velocidade excessivamente alta, a resistência do ar aumenta e, com isso, a força necessária para movimentar o veículo.

Reduzir a marcha lenta

Partir imediatamente e com velocidade baixa. Em caso de um tempo de parada mais longo, por exemplo, em congestionamento ou passagem de nível, desligar o motor em vez de passar para a marcha lenta.

Em veículos com sistema Start-Stop ativado, o motor pode desligar-se automaticamente em manobras de parada e em fases de estacionamento do veículo → Página 159.

Abastecer de forma comedida

Um tanque cheio até a borda aumenta o peso do veículo. Um tanque cheio pela metade ou três-quartos é suficiente, especialmente para percursos no tráfego urbano.

Evitar trechos curtos

Um motor frio tem um consumo muito elevado. A temperatura de funcionamento ideal é alcançada depois de alguns quilômetros. Em caso de temperatura ambiente muito baixa, por exemplo, no inverno, o consumo é acima da média → Fig. 126. Planejar economicamente os trajetos e combinar trechos curtos.

Realizar regularmente trabalhos de manutenção

A manutenção periódica é premissa para uma condução econômica e aumenta o tempo de vida útil do veículo.

Observar a pressão dos pneus

Uma pressão muito baixa dos pneus não só promove o desgaste, mas também aumenta a resistência à rotação do pneu e, portanto, o consumo. Utilizar pneu com resistência à rotação otimizada

Adequar a pressão dos pneus à carga. Observar as indicações na etiqueta de pressão dos pneus → Página 334.

Indicador de controle dos pneus ou sistema de controle de pressão dos pneus → Página 329.

Utilizar óleo de motor de funcionamento suave

Óleos de motor totalmente sintéticos e de baixa viscosidade diminuem a resistência de fricção no motor e se espalham melhor e mais rapidamente, especialmente na partida a frio do motor.

Remover lastro desnecessário

Se, antes da condução, o compartimento de bagagem for arrumado, por exemplo, retirando caixas vazias ou cadeiras de criança desnecessárias, o consumo pode ser reduzido.

Para manter a resistência ao ar do veículo o mais baixo possível, remover anexos e acoplamentos, como suporte de bicicletas ou bagageiro do teto, após a utilização.

Economizar energia

O gerador, que é impulsionado pelo motor, gera eletricidade para os consumidores de conforto, como ar-condicionado, aquecedor de vidro ou ventilação. Economizar eletricidade é fácil, por exemplo:

- Em caso de altas temperaturas exteriores, ventilar o veículo antes de entrar e conduzir um trecho curto com os vidros abertos. Somente então ligar o ar-condicionado.
- Desligar consumidores de conforto quando sua finalidade tiver sido cumprida.

ATENÇÃO

Adequar a velocidade e a distância de segurança em relação a veículos à frente sempre às condições de visibilidade, climáticas, da pista e do trânsito.

 Informar-se sobre mais maneiras de como proteger o meio ambiente. Think Blue. é a marca mundial da Volkswagen para sustentabilidade e compatibilidade ambiental.

 Sua Concessionária Volkswagen oferece mais informações sobre a manutenção correta e peças de reposição que são particularmente eficientes energeticamente, por exemplo, novos pneus.

 Em veículos equipados com um gerenciamento dos cilindros ativo (ACT®), os cilindros do motor podem ser desativados automaticamente em situações de condução com pouca demanda de potência. Durante o status desligado não é injetado combustível no respectivo cilindro, e com isso o consumo de combustível é reduzido no geral.

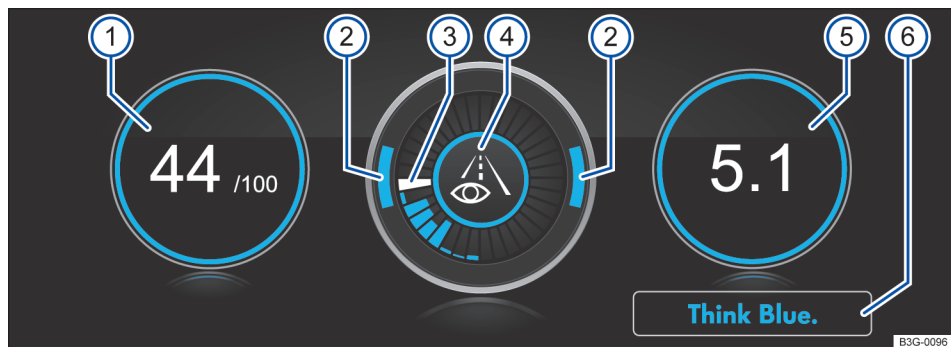



Fig. 127 No sistema Infotainment: Think Blue. Trainer.

O Think Blue. Trainer. analisa e visualiza sua forma de condução e lhe ajuda a conduzir de modo mais econômico.

Legenda para Fig. 127:

- ① “Blue Score”:
Quanto maior for o valor apresentado numa escala de 0 a 100, mais eficiente é a forma de condução. Uma borda azul simboliza uma forma de condução eficiente e consistente. No caso de uma forma de condução ineficiente, a borda tem a cor cinza.
Tocar a exibição para abrir a estatística dos últimos 30 minutos de condução **Desde a partida**.
- ② Acelerações e frenagens
Em caso de uma velocidade constante, os dois arcos circulares encontram-se na área central. Se o veículo for acelerado ou desacelerado, os arcos circulares se deslocam para baixo ou para cima.
- ③ Exibição do histórico:
A eficiência do comportamento de condução é exibido pelas barras azuis. A barra branca salva a aproximadamente cada cinco segundos uma barra azul.
Quanto maior for a barra, mais eficiente foi a forma de condução.
- ④ Dicas de condução:
 conduzir mais preventivamente.

➤ recomendação de marcha.

 Ajustar a velocidade.

eco Forma de condução econômica.

- ⑤ Consumo:
O consumo médio de combustível **Desde a partida** é exibido l/100 km. Uma borda azul simboliza uma forma de condução eficiente e consistente. No caso de uma forma de condução ineficiente, a borda tem a cor cinza.
Tocar a exibição para abrir a estatística dos últimos 30 minutos de condução **Desde a partida**.
- ⑥ Dicas para economizar energia:
Tocar na superfície de função **Think Blue.** para abrir dicas adicionais.

Acessar o Think Blue. Trainer.

- Dependendo da versão, pressionar o botão ou a superfície de função **MENU** no sistema Infotainment.
- Tocar na superfície de função **Veículo**, **Seleção**, **Think Blue. Trainer.** - tocar.

ATENÇÃO

A distração do condutor pode causar acidentes e ferimentos. O comando do sistema Infotainment pode distrair dos acontecimentos do trânsito.

- Conduzir sempre de forma atenta e responsável.

Informações sobre os freios

Pastilhas de freio novas ainda não possuem o efeito de frenagem total durante os primeiros 200 km até 300 km e precisam ser “amaciadas” → ⚠. Entretanto, a força de frenagem um pouco reduzida pode ser compensada com uma pressão mais forte sobre o pedal do freio. **No período de amaciamento, a distância de frenagem é maior em freadas totais ou frenagens de emergência** se comparado a pastilhas de freio amaciadas. Durante o período de amaciamento devem ser evitadas frenagens totais e situações que resultem em altas solicitações dos freios, por exemplo, conduzir muito próximo ao veículo da frente.

O **desgaste das pastilhas de freio** depende muito das condições de utilização e da forma de condução. Em caso de se conduzir com frequência no tráfego urbano e em trechos curtos ou com uma forma de condução esportiva, é necessário que a espessura das pastilhas de freio seja verificada por uma Concessionária Volkswagen periodicamente.

Na condução com **freios molhados**, como, por exemplo, após travessias de trechos alagados ou sob chuva intensa ou após uma lavagem do veículo, o efeito de frenagem pode ocorrer com retardo devido a discos de freio úmidos ou congelados no inverno. Os freios devem ser “secos por frenagem” o mais rápido possível por meio de frenagens cuidadosas a uma velocidade mais alta. Atentar para que, nesse caso, veículos vindos por trás e os demais usuários da via não sejam colocados em perigo → ⚠.

Uma **camada de sal sobre os discos do freio e sobre as pastilhas de freio** retarda o efeito de frenagem e aumenta a distância de frenagem. Se não tiverem ocorrido frenagens em ruas com camadas de sal por um período prolongado, será necessário raspar a camada de sal por meio de frenagens cautelosas → ⚠.

Corrosão nos discos do freio e **sujeira** nas pastilhas de freio são favorecidas por períodos longos de parada, baixa performance e baixa demanda. Em caso de nenhuma ou de baixa demanda das pastilhas de freio ou havendo corrosão, a Volkswagen recomenda limpar os discos de freio e as pastilhas de freio por meio de diversas frenagens intensas a partir de velocidades mais altas. Atentar para que, nesse caso, veículos vindos por trás e os demais usuários da via não sejam colocados em perigo → ⚠.

Servofreio

O servofreio funciona somente com o motor em funcionamento e amplifica a pressão do pedal que o condutor exerce sobre o pedal do freio.

Se o servofreio não funcionar ou se o veículo for rebocado, o pedal do freio deverá ser pisado com mais força, pois a distância de frenagem aumentará em razão da falta da assistência à força de frenagem → ⚠.

⚠ ATENÇÃO

A condução com pastilhas de freio gastas ou um sistema de freio avariado pode causar acidentes e ferimentos graves.

- Se a luz de advertência  se acender de modo isolado ou junto com uma mensagem de texto no display do instrumento combinado, procurar imediatamente uma empresa especializada para que as pastilhas de freio sejam verificadas e as pastilhas gastas sejam trocadas.

⚠ ATENÇÃO

Pastilhas de freio novas não têm inicialmente o efeito de frenagem ideal.

- Pastilhas de freio novas ainda não possuem o efeito de frenagem total até 300 km e precisam ser “ajustadas”. Nesse caso, um efeito de frenagem reduzido pode ser aumentado aplicando-se mais pressão sobre o pedal do freio.
- Para reduzir o risco de acidentes, ferimentos graves e a perda de controle do veículo, deve-se conduzir de forma especialmente cuidadosa com pastilhas de freio novas.
- Durante o período de amaciamento das pastilhas de freio novas, nunca se aproximar demais de outros veículos ou gerar situações de condução que resultem em uma solicitação elevada do freio.

⚠ ATENÇÃO

Freios superaquecidos reduzem o efeito de frenagem e aumentam muito a distância de frenagem.

- Na condução em declives, ocorre uma grande solicitação dos freios, que se aquecem muito rápido.
- Antes de percorrer um trecho mais longo com declives acentuados, diminuir a velocidade e mudar para uma marcha mais baixa

(na transmissão manual ou no modo Tiptronic da transmissão automática). Assim, é possível aproveitar o efeito de frenagem do motor por completo e o freio é aliviado.

- Spoilers dianteiros que não sejam de série ou que estejam avariados podem prejudicar a alimentação de ar dos freios e ocasionar o superaquecimento dos freios.

ATENÇÃO

Freios molhados ou freios cobertos de gelo ou de sal demoram mais para frear e aumentam a distância de frenagem.

- Experimentar os freios com testes cautelosos.
- Secar sempre os freios por meio de algumas frenagens cautelosas e mantê-los livres de gelo e de sal se as condições de visibilidade, climáticas, da pista e do trânsito permitirem.

ATENÇÃO

A condução sem servofreio pode aumentar consideravelmente a distância de frenagem e, assim, causar acidentes e ferimentos graves.

- Nunca desligar o motor ou a ignição quando o veículo estiver em movimento.
- Se o servofreio não funcionar ou se o veículo for rebocado, o pedal do freio deverá ser pisado com mais força, pois a distância de frenagem aumentará em razão da falta da assistência à força de frenagem.

 Se as pastilhas de freio dianteiras forem verificadas, as pastilhas de freio traseiras também deverão ser verificadas simultaneamente. A espessura de todas as pastilhas de freio deve ser verificada visualmente e com regularidade, inspecionando-se as pastilhas de freio pelas aberturas dos aros ou pela parte inferior do veículo. Se necessário, desmontar as rodas para poder realizar uma verificação completa. Para isso, a Volkswagen recomenda procurar uma Concessionária Volkswagen.

Conduzir com o veículo carregado

Para garantir boas características de condução de um veículo carregado, observar o seguinte:

- Guardar todos os volumes de bagagem de forma segura → Página 248.
- Acelerar com muito cuidado e cautela.
- Evitar manobras de direção e de frenagem súbitas.
- Frear antes do usual.
- Se necessário, observar as informações sobre o bagageiro do teto → Página 265.
- Se necessário, observar as informações sobre condução com reboque → Página 267.

ATENÇÃO

Se a carga deslizar, a estabilidade e a segurança de condução do veículo poderão ser bastante reduzidas, causando acidentes e ferimentos graves.

- Proteger a carga de maneira correta para que ela não deslize.
- Em caso de objetos pesados, utilizar fitas de amarração ou cintas tensoras adequadas.
- Encaixar os encostos do banco traseiro de forma segura.

Conduzir com a tampa do compartimento de bagagem aberta

A condução com a tampa do compartimento de bagagem aberta representa um perigo especial. Proteger todos os objetos e a tampa do compartimento de bagagem aberta de maneira correta e adotar medidas adequadas para reduzir a entrada de gases tóxicos do escapamento.

ATENÇÃO

A condução com a tampa do compartimento de bagagem destravada ou aberta pode causar ferimentos graves.

- Conduzir sempre com a tampa do compartimento de bagagem fechada.
- Guardar todos os objetos no compartimento de bagagem de maneira segura. Objetos soltos podem cair do compartimento de bagagem e ferir os demais usuários da via.
- Conduzir sempre de maneira cautelosa e defensiva.
- Evitar manobras de direção e de frenagem súbitas ou bruscas, pois a tampa do compartimento de bagagem pode se mover de maneira descontrolada.

- Garantir que objetos para fora do compartimento de bagagem estejam visíveis para os demais usuários da via. Observar as determinações legais.
- Quando houver objetos para fora do compartimento de bagagem, a tampa do compartimento de bagagem nunca poderá ser utilizada para “prensar” ou “fixar” objetos.
- Remover obrigatoriamente a carga e o bagageiro montados sobre a tampa do compartimento de bagagem quando for necessário conduzir com a tampa do compartimento de bagagem aberta.

ATENÇÃO

Se a tampa do compartimento de bagagem estiver aberta, gases tóxicos do escapamento poderão alcançar o interior do veículo. Isto pode ocasionar inconsciência, intoxicação por dióxido de carbono, acidentes e ferimentos graves.

- Para impedir a entrada de gases tóxicos do escapamento, conduzir sempre com a tampa do compartimento de bagagem fechada.
- Em casos excepcionais, se for necessário conduzir com a tampa do compartimento de bagagem aberta, deve-se proceder da seguinte maneira para reduzir a entrada de gases tóxicos do escapamento no interior do veículo:
 - Fechar todos os vidros e o teto de vidro.
 - Desligar o modo de recirculação de ar do sistema de ventilação e aquecimento ou do ar-condicionado.
 - Abrir todos os difusores de ar no painel de instrumentos.
 - Ligar o ventilador do sistema de ventilação e aquecimento ou do ar-condicionado no nível mais alto de ventilação.

NOTA

A altura e o comprimento do veículo se alteram quando a tampa do compartimento de bagagem está aberta.

Travessia de trechos alagados

Para evitar danos ao veículo na travessia de, por exemplo, ruas alagadas, observar o seguinte:

- Determinar a profundidade da água antes da travessia de trechos alagados. A água pode alcançar, **no máximo**, a borda inferior da carroceria → .
- Não conduzir a uma velocidade superior à velocidade de passo.
- Nunca parar, dar marcha a ré ou desligar o motor na água.
- Veículos no contrafluxo provocam ondas que podem elevar o nível da água para seu veículo, inviabilizando a travessia do trecho alagado de forma segura.
- Na travessia de trechos alagados, desativar sempre o sistema Start-Stop manualmente → Página 159.

ATENÇÃO

Após conduções por água, lama, lodo, etc., pode ocorrer um retardamento no efeito de frenagem em razão de umidade ou congelamento dos discos e pastilhas de freio, aumentando a distância de frenagem.

- Por meio de manobras cuidadosas de frenagem, “secar os freios e frear sem gelo”. Proceder sem colocar os demais usuários da via em perigo ou desrespeitar as determinações legais.
- Evitar manobras de frenagem bruscas e súbitas logo após a travessia de trechos alagados.

NOTA

- Na travessia de trechos alagados, algumas peças do veículo como, por exemplo, motor, transmissão, chassi ou sistema elétrico, podem ser danificados seriamente.
- Jamais conduzir por água salgada, pois o sal pode causar corrosão. Lavar imediatamente com água doce todas as peças do veículo que tenham entrado em contato com a água salgada.

Amaciar o motor

Um motor novo deve ser amaciado durante os primeiros 1.500 quilômetros. Todas as partes móveis devem ser capazes de se alinhar. Durante as primeiras horas de funcionamento, o motor tem um maior atrito interno do que posteriormente.

Até 1.000 quilômetros:

- Não acelerar ao máximo.
- Não submeter o motor a uma rotação maior que 2/3 da rotação máxima.
- Não conduzir com um reboque → Página 267.

Entre 1.000 e 1.500 quilômetros:

- aumentar *gradualmente* a velocidade e a rotação do motor.

A forma de condução dos primeiros 1.500 quilômetros também influencia a qualidade do motor. Mesmo depois que o motor estiver amaciado, sobretudo quando o motor estiver frio, conduzir com rotação do motor moderada para reduzir o desgaste do motor e aumentar sua performance de quilometragem possível.

Não conduzir com rotação muito baixa. Reduzir a marcha sempre que o motor não estiver operando “de maneira regular”.

Pneus → Página 329 e pastilhas de freio → Página 147 novos devem ser amaciados cuidadosamente.

 Se o motor novo for amaciado cuidadosamente, sua vida útil será aumentada e, ao mesmo tempo, o consumo de óleo do motor, reduzido.

Utilização do veículo em outros países e continentes

O veículo foi produzido para um determinado país e corresponde às determinações de liberação vigentes no país no momento da fabricação do veículo.

Se o veículo precisar ser utilizado temporariamente ou por um curto período no exterior, deve-se observar as orientações correspondentes → Página 43.

Se o veículo for vendido em outro país ou se for utilizado em outro país por um período prolongado, as respectivas prescrições legais válidas no país de destino deverão ser observadas.

Se for o caso, será necessário montar ou desmontar determinadas versões e desativar funções. Da mesma forma podem estar envolvidos escopos e tipos de manutenção. Isto é válido especialmente se o veículo for utilizado durante um período prolongado em uma região de clima diferente.

Em razão de diferentes faixas de frequência ao redor do mundo, o sistema Infotainment fornecidos de fábrica poderão não funcionar em outros países.

NOTA

- A Volkswagen não se responsabiliza por danos causados ao veículo em razão de combustível de baixa qualidade, serviços insuficientes ou falta de peças originais.
- A Volkswagen não é responsável caso o veículo não corresponda ou corresponda apenas parcialmente aos respectivos requisitos legais de outros países e continentes. 

Resoluções de problemas

Sistema de freio avariado

A luz de advertência acende em vermelho.

Adicionalmente, pode ser exibida uma mensagem de texto.

Não prosseguir!

- Informar uma empresa especializada e mandar verificar o sistema de freio. 

Indicação de desgaste da pastilha de freio

A luz de controle se acende em amarelo.

As pastilhas de freio estão desgastadas.

- Procurar imediatamente uma Concessionária Volkswagen.
- Verificar **todas** as pastilhas de freio e, se necessário, substituí-las. 

Ligar e desligar o motor

Botão de partida



Fig. 128 Na parte inferior do console central: botão de partida para arrancar o motor.

É dada partida ao motor com o botão de partida (Press & Drive).

O veículo somente pode ser ativado se houver uma chave do veículo válida dentro do veículo.

Ao deixar o veículo, o travamento eletrônico da coluna de direção é ativado ao abrir a porta do condutor com a ignição desligada → Página 171.

Ligar ou desligar a ignição

Pressionar uma vez o botão de partida, sem pisar no pedal do freio ou no pedal da embreagem → .

Desligamento automático da ignição

Se o condutor se afastar do veículo com a chave do veículo com a ignição ligada, a ignição vai se desligar automaticamente depois de algum tempo. Se o farol baixo for ligado neste período, a luz de posição permanece ligada por aproximadamente 30 minutos. A luz de posição pode ser desligada pelo travamento do veículo → Página 81 → Página 83 ou manualmente → Página 115.

Após o veículo reconhecer que o condutor está ausente com o desligamento automático do motor ativo, a ignição é automaticamente desligada após o decorrer de um determinado tempo.

Função de nova partida do motor

Se uma chave do veículo válida não for reconhecida no interior do veículo após se desligar o motor, é possível ligar o motor novamente em apro-

ximadamente cinco segundos. Uma mensagem correspondente será exibida no display do instrumento combinado.

Decorrido este tempo, não é mais possível ligar o motor sem uma chave do veículo válida no interior do veículo.

ATENÇÃO

Movimentos sem supervisão do veículo podem causar ferimentos graves.



- Para ligar a ignição, *não* pisar no pedal do freio ou no pedal da embreagem, já que, do contrário, o motor é ligado imediatamente.

ATENÇÃO

Uma utilização desatenta ou sem supervisão das chaves do veículo pode causar acidentes e ferimentos graves.

- Levar sempre todas as chaves do veículo ao deixar o veículo. Crianças ou pessoas não autorizadas podem travar o veículo, ligar o motor ou ligar a ignição e, com isso, acionar os equipamentos elétricos, como, por exemplo, os vidros elétricos.

 Ao sair do veículo, sempre desligar a ignição manualmente ou, se for o caso, observar as orientações no display do instrumento combinado.

 Períodos longos de parada com a ignição ligada podem fazer com que a bateria do veículo 12 V se descarregue e não seja mais possível dar a partida no motor. 

Ligar o motor

- Pressionar uma vez o botão de partida. A ignição está ligada.
- Pisar no pedal do freio e manter a pressão até que o freio de estacionamento automático seja desligado.
- *Veículos com transmissão manual*: pisar totalmente no pedal da embreagem e segurar até que o motor esteja ligado. Colocar alavanca de troca de marcha na posição neutra.
- *Veículos com transmissão de dupla embreagem DSG*: colocar a alavanca seletora na posição **N** ou engatar o bloqueio de estacionamento. 

- Pressionar o botão de partida → Página 155 – não acelerar. Para ligar o motor, deve haver uma chave do veículo válida no interior do veículo. Quando o motor começar a funcionar, soltar o botão de partida.
- Se o motor não começar a funcionar, interromper o procedimento de partida e repeti-lo após aproximadamente um minuto. Caso necessário, realizar uma partida de emergência → Página 158.
- Se o automóvel tiver sido travado com uma chave do veículo, o botão de partida está desativado. Se o condutor estiver no veículo e tiver que dar partida no motor, deverá primeiramente destravar o veículo ou realizar uma partida de emergência → Página 158.
- Quando for necessário arrancar, desligar o freio de estacionamento eletrônico.

ATENÇÃO

O risco de ferimentos graves pode ser reduzido com o motor em funcionamento ou durante a partida do motor.

- Nunca ligar o motor ou deixá-lo funcionando em locais fechados ou sem ventilação. Os gases de escape do motor contêm, entre outros, monóxido de carbono, um gás tóxico inodoro e incolor. O monóxido de carbono pode ocasionar desmaios e morte.
- Nunca dar partida no motor ou deixar funcionando, se óleo, combustível ou outro combustível levemente inflamável estiver sob o veículo ou em sua proximidade ou vazou do veículo, por exemplo, devido a um dano.
- Nunca deixar o veículo sem a devida atenção com o motor em funcionamento, especialmente com marcha engatada ou posição da marcha engatada. O veículo poderia se mover subitamente ou um evento incomum ocorrer, podendo causar danos, queimaduras e graves lesões.
- Nunca utilizar um acelerador de partida. Um acelerador de partida pode explodir ou causar um súbito aumento da rotação do motor.

NOTA

- O motor de partida ou o motor podem ser danificados ao tentar ligar o motor durante a condução ou quando o motor for acionado novamente imediatamente após ser desligado.

- Com o motor frio, evitar rotações do motor elevadas, aceleração total e forte demanda do motor.
- Não empurrar ou puxar o veículo para dar partida. O combustível não queimado pode danificar o catalisador.



 Não deixar o motor se aquecer com o veículo parado, mas sim arrancar imediatamente quando houver boa visibilidade através dos vidros. Desta forma, o motor atinge sua temperatura de serviço mais rapidamente e a emissão de poluentes é menor.

 Ao ligar o motor, os grandes consumidores elétricos são desligados temporariamente.



 Se, por exemplo, a bateria botão da chave do veículo estiver muito fraca ou descarregada, o motor não poderá ser acionado com o botão de partida. Neste caso, utilizar a função de partida de emergência → Página 158.

 Após ligar um motor frio, ruídos de funcionamento mais fortes podem ocorrer por um curto período. Isto é normal e não deve causar preocupação.

 Em caso de temperaturas externas abaixo de +5 °C (+41 °F), em veículos com motor a diesel, pode ocorrer uma ligeira formação de fumaça sob o veículo quando o aquecedor auxiliar de combustível estiver ligado.

 Para ligar um motor multicomcombustível com etanol E85, é necessária uma determinada temperatura de serviço. Se for o caso, pré-aquecer o motor. Ver informações sobre o etanol → Página 277. 

Desligar o motor

- Parar o veículo → 
- Estacionar o veículo → Página 203.
- Pressionar brevemente o botão de partida → Fig. 128. Se o motor não puder ser desligado, executar o desligamento de emergência → Página 158.
- Observar as instruções no instrumento combinado → Página 21. 

Advertência ao sair

Para indicar uma ignição ativa ao sair do veículo, um sinal de advertência sonoro é emitido ao abrir a porta do condutor e as mensagens de advertências correspondentes são exibidas no display do instrumento combinado.

Veículos com transmissão de dupla embreagem DSG: se a alavanca seletora não se encontrar na posição **N**, então, ao abrir a porta do condutor, soar um sinal de alerta sonoro e no display do instrumento combinado aparece a mensagem de alerta **Veículo não protegido contra movimento das rodas!**. Isto avisa sobre uma possível rolagem do veículo.

ATENÇÃO

Nunca desligar o motor enquanto o veículo estiver em movimento. Isto pode causar a perda de controle do veículo e acidentes e ferimentos graves.

- Os airbags e os pré-tensionadores dos cintos de segurança não funcionam com a ignição desligada.
- O servofreio não funciona com o motor desligado. É necessário aplicar mais força sobre o pedal do freio para parar.
- A direção assistida não funciona com o motor desligado. É necessário aplicar mais força para manobrar o veículo.
- Quando a ignição for desligada, o travamento da coluna de direção pode se engatar e o veículo não pode mais ser manobrado.



ATENÇÃO

As peças do sistema de escape esquentam muito. Por isso podem causar incêndios e ferimentos graves.

- Nunca estacionar o veículo de forma que peças do sistema de escape entrem em contato com materiais inflamáveis embaixo do veículo, como, por exemplo, vegetação rasteira, folhas, grama seca, combustível derramado etc.
- Nunca utilizar proteção adicional na parte inferior do veículo ou produtos anticorrosivos para o tubo do escapamento, catalisadores, placas de blindagem térmica ou filtro de partículas.

NOTA

Se o veículo for conduzido com grande demanda do motor, ele poderá se superaquecer após a parada. Para evitar danos ao motor, deixá-lo funcionando na posição neutra por aproximadamente dois minutos, antes de desligá-lo.

 Após desligar o motor, a ventoinha do radiador no compartimento do motor pode continuar funcionando durante alguns minutos com a ignição desligada ou com a chave do veículo fora da ignição. A ventoinha do radiador se desliga automaticamente. 



Imobilizador eletrônico

O imobilizador ajuda a impedir que o motor seja ligado com uma chave do veículo não habilitada e que, desta forma, o veículo possa se movimentar.

A chave do veículo possui um chip. Com esta ajuda, o imobilizador é desativado automaticamente, se houver uma chave do veículo válida no interior do veículo.

O imobilizador eletrônico é ativado automaticamente, se não houver mais nenhuma chave do veículo válida no interior do veículo.

Por esse motivo, só é possível ligar o motor com uma chave original Volkswagen codificada correspondente. Chaves codificadas de veículos podem ser adquiridas em um Concessionário Volkswagen.

 O funcionamento perfeito do veículo só é garantido com chaves originais Volkswagen. 

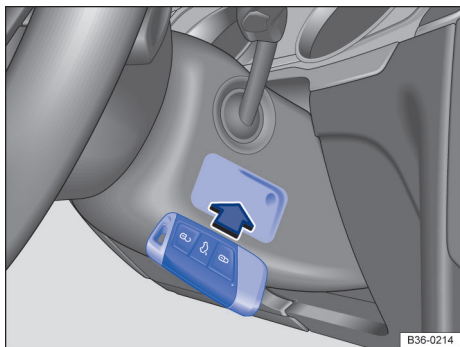

Fig. 129 À direita na coluna de direção: função de partida de emergência em veículos com sistema de travamento e de partida Keyless Access sem chave.

EPC Controle do motor avariado

A luz de controle se acende em amarelo.

O controle do motor está avariado.

- Mandar verificar o motor imediatamente em uma Concessionária Volkswagen.

! Rotação do motor limitada

A luz de controle se acende em amarelo.

A rotação do motor foi acionada para evitar um superaquecimento do motor.

A rotação é exibida no display do instrumento combinado.

Nos seguintes casos a limitação da rotação do motor é suspensa:

- O motor não encontra-se mais em uma faixa crítica de temperatura.
- O condutor retira o pé do pedal do acelerador.

! **juntamente com EPC** Limitação da rotação do motor devida a avaria do controle do motor

As luzes de controle se acendem em amarelo.

A limitação da rotação é acionada por um problema no controle do motor.

- Cuidar para que a rotação indicada não seja ultrapassada.
- Mandar verificar o motor imediatamente em uma Concessionária Volkswagen.

! Sistema de pré-incandescência ou controle do motor

Veículos com motor a diesel:

A luz de controle se **acende** em amarelo.

Quando o motor a diesel é pré-incandesado, a luz de controle acende por alguns segundos no instrumento combinado.

A luz de controle **pisca** em amarelo.

O controle do motor está avariado.

- Mandar verificar o motor imediatamente em uma Concessionária Volkswagen ou empresa especializada.

Nenhuma chave do veículo foi reconhecida

No display do instrumento combinado aparecerá um indicador correspondente.

Se a chave do veículo conter uma pilha botão fraca ou descarregada, é possível que a chave do veículo não seja reconhecida.

Uma partida de emergência deve ser realizada.

- Pisar no pedal do freio e mantê-lo pressionado.
- Manter a chave do veículo diretamente após pressionar o botão de partida à direita da coluna de direção → [Fig. 129](#).
- A ignição é ligada automaticamente e, se for o caso, é dada a partida no motor.

Não é possível desligar o motor

Não é possível desligar o motor pressionando brevemente o botão de partida.

Um desligamento de emergência deve ser realizado.

- Pressionar o botão de partida duas vezes dentro de alguns segundos ou manter pressionado por longo tempo.

O motor é desligado automaticamente → **!** em *Botão de partida* na página 155.

Não é possível dar partida no motor.

Se uma chave do veículo não válida é utilizada ou o sistema está avariado, surge uma indicação correspondente no display do instrumento combinado.

- Utilizar uma chave do veículo autorizada.
- Se o problema persistir, procurar auxílio técnico especializado.

Sistema Start-Stop

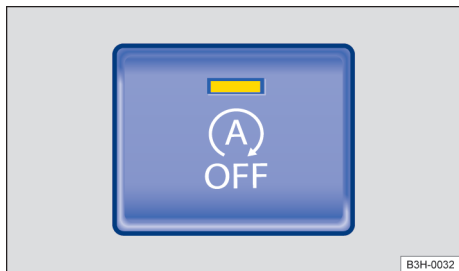

Fig. 130 Na parte inferior do console central: botão do sistema Start-Stop.

O sistema Start-Stop desliga o motor automaticamente ao parar o veículo e também na fase de parada do veículo. Se necessário, o motor é ligado novamente automaticamente.

Ligar Start-Stop

A função é ativada automaticamente toda vez que a ignição é ligada. No display do instrumento combinado são indicadas informações sobre o status atual.

Veículos com transmissão de dupla embreagem DSG® podem estar equipados com um sistema Start-Stop com função de roda-livre Eco. A função de roda-livre é ativado e desativado juntamente com o sistema Start-Stop.

No sistema Infotainment outras informações referentes ao modo Start-Stop podem ser acessadas por meio do botão ou das superfícies de função **MENU** e as superfícies de função **Veículo**, **Seleção**, **Status do veículo**. Estas informações são válidas também para o modo roda-livre.

Na travessia de trechos alagados, desligar sempre o sistema Start-Stop manualmente.

Luzes de controle

Se a luz de controle  acende, isto indica que o sistema Start-Stop está disponível e o desligamento automático do motor, ativo.

Se a luz de controle  acende, isto indica que o sistema Start-Stop não está disponível ou o sistema Start-Stop deu automaticamente a partida no motor → Página 160.

O status do sistema Start-Stop pode ser exibido no display do instrumento combinado.

Adicionalmente, se necessário, no sistema Infotainment com função de navegação pode ser exibida uma informação Start-Stop sobre o status atual do sistema Start-Stop. Nas informações de Start-Stop, toque em **i**, para obter mais informações sobre o status.

Veículo com transmissão manual

- Ao rolar livremente ou na parada do veículo, desengatar a marcha e soltar o pedal da embreagem. O motor se desliga.
- Para ligar o motor novamente, pisar na embreagem.

Veículo com transmissão de dupla embreagem DSG®

- Para parar o veículo, pisar no pedal do freio e manter pressionado. Um pouco antes de atingir a parada do veículo, o motor se desliga.
- Para dar nova partida no motor, retirar o pé do pedal do freio ou pisar no acelerador.

Condições importantes para o desligamento automático do motor

- O condutor colocou o cinto de segurança.
- A porta do condutor está fechada.
- A tampa do compartimento do motor está fechada.
- Uma temperatura mínima do motor foi atingida.
- *Veículos com Climatronic*: a temperatura no interior do veículo está na faixa dos valores de temperatura definidos e a umidade do ar não é muito alta.
- A função de desembaçamento do ar-condicionado não está ligada.
- A carga da bateria do veículo 12 V é suficiente.
- A temperatura da bateria do veículo 12 V não está muito baixa nem muito alta.
- O veículo não se encontra em um aclive ou declive muito acentuado.
- *Em veículos com transmissão de dupla embreagem DSG* o volante não está virado intensamente.
- O aquecimento dos vidros não está ligado.
- A marcha a ré não está engatada.
- O assistente de direção para estacionamento (Park Assist) não está ativado.
- O perfil de condução **off-road** não está ativado.

Se as condições para o desligamento automático do motor só forem alcançadas durante uma fase de parada, se for o caso, o motor também pode desligar posteriormente, por exemplo, ao desligar o desembaçador.

Condições para uma nova partida automática

O motor é ligado automaticamente sob as seguintes condições:

- Se o interior do veículo se aquecer ou se esfriar muito.
- Se o veículo começar a se movimentar.
- Se a tensão elétrica na bateria do veículo 12 V tiver se reduzido.
- Quando o volante é movimentado.

Basicamente, vale: o motor sempre se ligará novamente de forma automática, se isso for necessário para o veículo e para a situação reconhecida.



Condições que exigem uma partida manual do motor

O motor deve ser ligado manualmente sob as seguintes condições:

- Se a porta do condutor for aberta.
- Se a tampa do compartimento do motor for aberta.

Desativar e ativar o sistema Start-Stop manualmente

Com o botão , conforme a versão, o modo roda-livre Eco com motor desligado é desativado e ativado.

- Pressionar o botão  no console central para desativar o sistema manualmente. Com o sistema Start-Stop desativado, a luz de controle se acende no botão → Fig. 130.
- Pressionar mais uma vez o botão  no console central para ativar outra vez manualmente o sistema → Fig. 130.

Sempre que o botão  for pressionado, o display no instrumento combinado exibe o status do sistema Start-Stop.

Se o sistema Start-Stop desligar o motor, ele é ligado novamente assim que o sistema for desativado com o botão .

Na travessia de trechos alagados, desativar sempre o sistema Start-Stop manualmente.

Modo Start-Stop com controle automático de distância (ACC) ativado

Após uma intervenção de frenagem ativa por meio do controle automático de distância (ACC), o motor é desligado até a parada do veículo → Página 184.

Veículos com transmissão de dupla embreagem DSG:
Com o controle automático de distância (ACC) ativado, a transmissão de dupla embreagem DSG® pode comutar para roda livre.

Na roda livre Eco, o motor também pode ser desligado.

Nos seguintes casos ocorre uma repartida do motor com o controle automático de distância (ACC) ativo:

- Ao pisar no pedal do acelerador.
- Se o controle automático de distância (ACC) assumiu novamente a regulagem de velocidade e de distância.
- se o veículo que segue na frente se distanciar.
- Se o controle automático de distância (ACC) estiver desativado e o veículo que segue na frente se distanciar.

ATENÇÃO

Nunca desligar o motor ou a ignição quando o veículo estiver em movimento. Isto pode causar a perda de controle do veículo e acidentes e ferimentos graves.

- Os airbags e os pré-tensionadores dos cintos de segurança não funcionam com a ignição desligada.
- O servofreio não funciona com o motor desligado. Por este motivo, com o motor desligado, é necessário aplicar uma pressão maior sobre o pedal do freio para parar.
- A direção assistida não funciona com o motor desligado. Com o motor desligado, é necessário aplicar mais força para conduzir o veículo.
- Quando a ignição for desligada, o travamento da coluna de direção pode se engatar e o veículo não pode mais ser manobrado.
- Ao trabalhar no compartimento do motor, o sistema Start-Stop precisa estar desativado. ▶

❗ NOTA

Se o sistema de Start-Stop for utilizado por um período de tempo muito longo quando as temperaturas externas forem muito elevadas, a bateria do veículo 12 V pode ser danificada.

i Quando a temperatura estiver acima de cerca de 38 °C (100 °F), a função de parada do motor pode ser desativada automaticamente.

i Em alguns casos pode ser necessário ligar novamente o motor manualmente. Observar a mensagem correspondente no display do instrumento combinado.

i Quando, em veículos com seleção do perfil de condução, for selecionado → Página 172o perfil de condução **Eco**, o sistema Start-Stop será ativado automaticamente.

i Na travessia de trechos alagados, desativar sempre o sistema Start-Stop manualmente. <

Resoluções de problemas

Motor não dá mais partida automaticamente

Veículos com transmissão de dupla embreagem DSG e função roda livre Eco: Se o motor não dá mais a partida automaticamente, pode ser mostrada a advertência **Falha: sistema de energia do veículo**. Favor procurar oficina no display do instrumento combinado.

- Dar partida manualmente no motor
→ Página 155.
- Desativar manualmente o sistema Start-Stop.
- Procurar imediatamente uma Concessionária Volkswagen ou uma empresa especializada. <

Transmissão manual: engatar a marcha

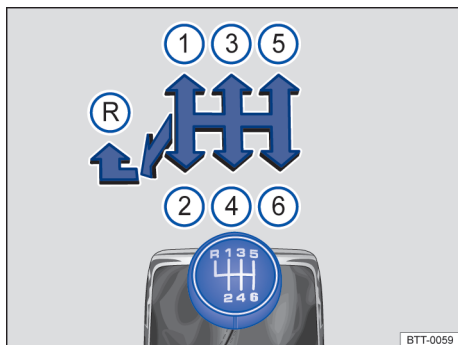

Fig. 131 Esquema de troca de marchas da transmissão manual de 6 marchas.

< Dependendo da versão, o veículo pode ter uma transmissão manual de 5 marchas.

Engatar a marcha à frente

As marchas individuais estão representadas na alavanca de troca de marcha → Fig. 131.

- Pisar totalmente no pedal da embreagem e mantê-lo pressionado.
- Colocar a alavanca de troca de marcha na posição desejada → ▲.
- Soltar o pedal da embreagem para engatar a marcha.
- Em alguns países é necessário pisar totalmente no pedal da embreagem para ligar o motor.

Engatar a marcha a ré

- Engatar a marcha a ré somente com o veículo parado.
- Pisar totalmente no pedal da embreagem e mantê-lo pressionado → ▲.
- Colocar a alavanca de troca de marcha na posição neutra e pressioná-la para baixo.
- Empurrar a alavanca de troca de marcha totalmente para a esquerda e depois para frente até a posição da marcha a ré → Fig. 131 (R).
- Soltar o pedal da embreagem para engatar a marcha. ▶

Redução de marcha

A redução de marcha durante a condução deve ser efetuada sempre em etapas, ou seja, para a próxima marcha inferior e com a rotação do motor não muito alta → . Se a velocidade ou a rotação do motor forem muito altas, pular uma ou mais marchas na redução de marcha pode ocasionar danos à embreagem e à transmissão, mesmo com o pé na embreagem → .

ATENÇÃO

Uma aceleração rápida pode ocasionar a perda de tração e derrapagens, especialmente em ruas escorregadias. Isto pode ocasionar a perda de controle do veículo, acidentes e ferimentos graves.

- Utilizar a aceleração rápida somente se as condições de visibilidade, climáticas, da pista e do trânsito permitirem e os demais usuários da via não correrem risco devido à aceleração do veículo e à forma de condução.
- Adequar sempre a forma de condução ao fluxo do trânsito.
- Se o ASR for desligado, as rodas de tração, especialmente em pistas molhadas, escorregadas ou sujas, pode girar em falso. Isto pode fazer com que não seja mais possível conduzir ou controlar o veículo.

ATENÇÃO

O veículo com o motor em funcionamento se movimenta imediatamente assim que uma marcha é engatada e o pedal da embreagem é liberado. Isto também é válido com o freio de estacionamento eletrônico ligado.

- Nunca engatar a marcha a ré enquanto o veículo estiver em movimento.

ATENÇÃO

Uma redução de marcha incorreta para marchas muito baixas pode causar a perda de controle do veículo assim como acidentes e ferimentos graves.

NOTA

Se em velocidades ou rotações do motor altas a alavanca de troca de marcha for colocada em uma marcha muito baixa, podem ocorrer danos significativos à embreagem e à transmissão. Isto também é válido se o pedal da embreagem permanecer acionado e não houver engate.

NOTA

Para evitar danos e um desgaste prematuro, observar o seguinte:

- Durante a condução, não deixar a mão repousar sobre a alavanca de troca de marcha. A pressão da mão é transferida para os garfos de engate da transmissão.
- Atentar para que o veículo esteja totalmente parado antes de engatar a marcha a ré.
- Durante a mudança de marcha, pisar sempre no pedal da embreagem até o fundo.
- Em acives, não segurar o veículo com a embreagem “patinando” com o motor em funcionamento.

Um aumento de marcha no momento adequado ajuda a economizar combustível e a reduzir ruídos de funcionamento.

Resoluções de problemas

embreagem “patina”

A luz de controle se acende em amarelo.

A embreagem não transmite o torque total do motor.

- Caso necessário, retirar o pé do pedal da embreagem.

embreagem sobreaquecida

A luz de controle se acende em amarelo.

Além disso, pode soar um alerta sonoro → em *Transmissão manual: engatar a marcha* na página 162.

A embreagem pode se aquecer muito, por exemplo, por arranques frequentes, “deslocamento lento” ou trânsito intenso.

O superaquecimento é indicado pela luz de advertência e, se for o caso, por luzes de advertência adicionais, bem como por uma mensagem de texto no display do instrumento combinado.

- É possível prosseguir.

embreagem defeituosa

A luz de controle se acende em amarelo.

A embreagem está com defeito.

- **Prosseguir cuidadosamente!**
- Procurar imediatamente auxílio técnico especializado. Caso contrário, podem ocorrer danos significativos à embreagem.

Transmissão de dupla embreagem DSG®

Modo de funcionamento da transmissão automática DSG®

Descrição

O veículo está equipado com uma transmissão automática DSG®.

A transmissão automática DSG® é uma **transmissão com tecnologia de dupla embreagem que muda de marcha automaticamente**. Uma dupla embreagem e duas subtransmissões independentes possibilitam uma mudança de marcha sem perda da força de tração. Com isso, a transmissão automática DSG® combina a potência e a economia de uma transmissão manual com o conforto e a comodidade de uma transmissão automática convencional.

Funcionamento

Na condução, a força do motor é transmitida para o eixo de transmissão pela transmissão. Para mudar de marcha, a transmissão de força entre o motor e a transmissão precisa ser interrompida. Esta é a função da embreagem.

Na transmissão de dupla embreagem DSG® com suas duas subtransmissões, durante a condução, a força do motor permanece sempre em uma subtransmissão. Antes de uma troca de marcha, a próxima marcha superior ou inferior já é engatada na segunda subtransmissão sem carga. Depois, a embreagem da marcha sem carga é fechada e, ao mesmo tempo, é aberta a outra marcha. Isso possibilita uma mudança rápida de marcha.

Graças ao seu design, a transmissão automática DSG® é mais eficiente do que uma transmissão automática. Enquanto na transmissão automática o conversor de torque é utilizado o tempo todo, a transmissão automática DSG® consegue abrir a embreagem em marcha lenta e, com isso, economizar combustível. Graças a sua eficiência,

peso leve e controle inteligente, a transmissão de dupla embreagem DSG® possibilita normalmente o mesmo ou um melhor consumo de combustível do que em uma transmissão manual.

Como na transmissão manual, a embreagem na transmissão de dupla embreagem DSG® também está sujeita ao desgaste. Dependendo do tipo da transmissão de dupla embreagem DSG®, uma manutenção regular é necessária; mais informações → Página 361. Em caso de avaria em uma subtransmissão, a transmissão de dupla embreagem DSG® fornece também a possibilidade de desligar uma subtransmissão e continuar a condução com a outra subtransmissão → Página 167. Mandar verificar a transmissão imediatamente em uma Concessionária Volkswagen ou em uma empresa especializada.

Transmissão de dupla embreagem DSG®: selecionar a posição da alavanca seletora

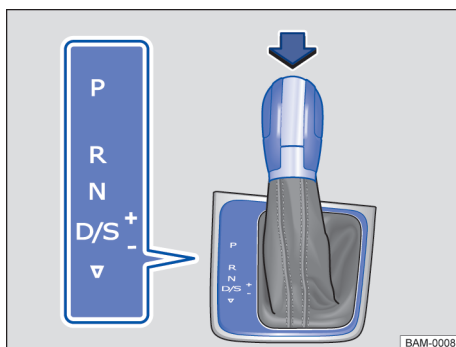

Fig. 132 Veículos com direção à esquerda: alavanca seletora da transmissão automática DSG® com botão bloqueador (seta). Em veículos com direção à direita, a disposição dos elementos é espelhada.

Com a ignição ligada, o display do instrumento combinado exibe a posição selecionada da alavanca seletora.

P – Bloqueio de estacionamento

As rodas motrizes estão bloqueadas. Engatar somente com o veículo *parado*.

Para desengatar a posição da alavanca seletora com a ignição ligada, pisar no pedal do freio e pressionar o botão bloqueador na alavanca seletora.

R – Marcha a ré

A marcha a ré está engatada. Engatar somente com o veículo *parado*.

N – Neutro

A transmissão está na posição neutra. Não há transmissão de força para as rodas e o efeito de frenagem do motor não está disponível.

D/S – Posição permanente para condução para frente

Posição da marcha D: programa normal.

Todas as marchas à frente são aumentadas e reduzidas automaticamente. O momento da troca de marcha depende da carga do motor, do estilo de condução individual e da velocidade da condução.

Posição da marcha S: programa Sport.

As marchas são aumentadas *mais tarde* e reduzidas *mais cedo* do que na posição de marcha **D** para aproveitar completamente as reservas de potência do motor. O momento da troca de marcha depende da carga do motor, do estilo de condução individual e da velocidade da condução.

Para mudar as posições de marca **D** e **S**, mover a alavanca seletora para trás. ▽ → Fig. 132.

Nisto, a alavanca seletora sempre voltará elasticamente à posição **D/S**. Isto funciona também no curso seletor do Tiptronic → Página 165.

Bloqueio da alavanca seletora

O bloqueio da alavanca seletora impede que, na posição **P** ou **N**, uma posição de marcha possa ser engatada sem supervisão, colocando por isso o veículo involuntariamente em movimento.

Para liberar o bloqueio da alavanca seletora, ligar a ignição e pisar no pedal do freio. Em seguida, pressionar o botão bloqueador na manopla da alavanca seletora na direção da seta → Fig. 132.

Ao saltar da posição **N**, por exemplo, da marcha a ré para **D/S**, a alavanca seletora não é bloqueada. Deste modo, é possível “balançar” um veículo atolado para fora do atoleiro. O bloqueio da alavanca seletora engatará se, com o pedal do freio não acionado, a alavanca permanecer na posição **N** por mais de aproximadamente um segundo e a uma velocidade inferior a aproximadamente 5 km/h (3 mph).

⚠ ATENÇÃO

O engate de uma marcha incorreta pode ocasionar a perda de controle do veículo, acidentes e ferimentos graves.

- Nunca acelerar ao engatar uma posição de marcha.
- Com o motor em funcionamento e a posição de marcha engatada, o veículo se movimentará assim que o pedal do freio for liberado.
- Nunca acionar a marcha a ré **R** ou o bloqueio de estacionamento **P** durante a condução.

⚠ ATENÇÃO

Movimentos sem supervisão do veículo podem causar ferimentos graves.

- Como condutor, nunca deixar o banco do condutor com o motor em funcionamento e uma posição de marcha engatada. Se for preciso sair do veículo com o motor em funcionamento, ligar sempre o freio de estacionamento eletrônico e colocar a alavanca seletora na posição **P**.
- Com o motor em funcionamento e a marcha **D/S** ou **R** engatada, é necessário manter o veículo parado com o pedal do freio. Mesmo em marcha lenta, a transmissão de força não é totalmente interrompida e o veículo se “arresta”.
- Nunca trocar para a marcha a ré **R** ou engatar o bloqueio de estacionamento **P** quando o veículo estiver em movimento.
- Nunca sair do veículo com a posição da alavanca seletora **N**. O veículo pode descer um declive, independente de o motor estar em funcionamento ou não.

📌 NOTA

Se com o veículo parado o freio de estacionamento eletrônico **não** estiver ligado e o pedal do freio for liberado com o bloqueio de estacionamento engatado **P**, o veículo pode mover-se alguns centímetros para frente ou para trás.

 Caso, durante a condução, a posição **N** seja selecionada acidentalmente, tirar o pé do pedal do acelerador. Aguardar a rotação de marcha lenta do motor na posição neutra antes de engatar uma posição de marcha novamente. ▶

i Se a alavanca seletora, com o motor desligado por um longo período de tempo, não se encontrar no bloqueio de estacionamento P, a bateria do veículo 12 V se descarrega.

Trocar a marcha com Tiptronic

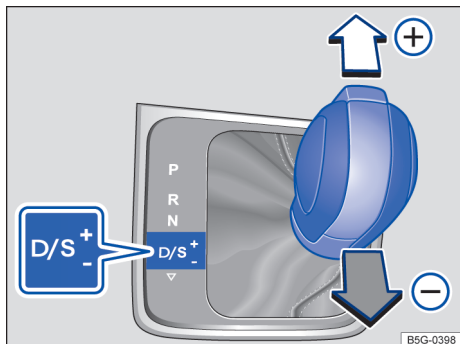

Fig. 133 Alavanca seletora na posição Tiptronic (veículos com direção à esquerda). Veículos com direção à direita são espelhados.

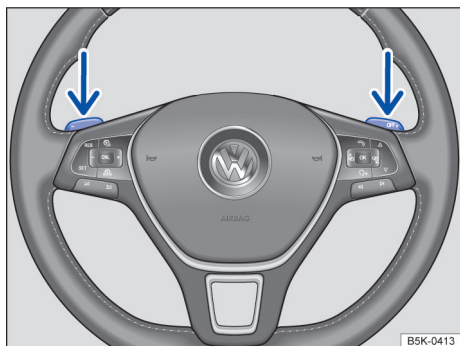

Fig. 134 Volante com seletores basculantes do Tiptronic.

Com transmissão automática DSG®, as marchas podem ser aumentadas ou reduzidas manualmente com o Tiptronic.

Ao mudar para o modo Tiptronic, a marcha atual engatada é mantida. Isto vale até que o sistema execute uma troca de marcha automática devido à situação de condução atual.

Comandar o Tiptronic com a alavanca seletora

- Pressionar a alavanca seletora da posição D/S para a direita na direção do curso seletor do Tiptronic.
- Mover a alavanca seletora para frente (+) ou para trás (-) para aumentar ou diminuir a marcha → Fig. 133.

Ao acionar a alavanca seletora no curso seletor do Tiptronic, o botão do travamento na alavanca seletora não pode ser pressionado.

Comandar o Tiptronic com os seletores basculantes

- Puxar o seletor basculante direito na direção do volante para aumentar a marcha → Fig. 134.
- Puxar o seletor basculante esquerdo na direção do volante para reduzir a marcha.
- Para desativar o programa do Tiptronic, puxar o seletor basculante direito na direção do volante por aproximadamente um segundo.

O modo Tiptronic é desativado automaticamente se os seletores basculantes não forem acionados durante algum tempo ou se a alavanca seletora não estiver no curso seletor do Tiptronic.

! NOTA

- Ao acelerar, um pouco antes de atingir a rotação máxima admissível do motor, a transmissão muda automaticamente para a marcha imediatamente superior.
- Na redução de marcha manual, a transmissão muda a marcha somente se uma alta rotação do motor não for mais possível.

Conduzir com transmissão de dupla embream DSG®

As marchas à frente são aumentadas ou reduzidas automaticamente.

Condução em declives

Quanto maior o declive, mais reduzida deve ser a marcha selecionada. Marchas mais reduzidas elevam o efeito de frenagem do motor. Nunca descer montanhas ou colinas com o veículo na posição neutra N.

- Reduzir a velocidade.
- Pressionar a alavanca seletora da posição **D/S** direita na direção do curso seletor do Tiptronic → Página 165.
- Reduzir a marcha com um breve toque para trás na alavanca seletora.
- **OU:** reduzir a marcha com os seletores basculantes do volante → Página 165.

Parar e arrancar morro acima

Quanto maior o aclave, mais reduzida deve ser a marcha selecionada.

Deve-se utilizar a função Auto Hold ao parar ou arrancar em uma ladeira com o motor em funcionamento → Página 204.

Ao parar em um aclave com uma posição de marcha engatada, o veículo precisa sempre ser impedido de movimentar-se pisando no pedal do freio ou acionando o freio de estacionamento eletrônico. Somente ao arrancar, soltar o pedal do freio ou desativar o freio de estacionamento eletrônico → ①.

Conduzir em modo roda-livre com transmissão automática DSG®

Em roda-livre, aproveita-se o impulso do veículo para economizar combustível pela forma de condução prevista. Com a função de roda-livre Eco, o motor não somente é desengatado, mas também desligado. O motor não freia mais o veículo – o que significa que o veículo pode deslocar-se por um trecho mais longo. A função só está disponível para a posição da alavanca seletora **D/S** e na faixa de velocidade de 40 – 130 km/h (25 mph – 80 mph).

Se o freio for acionado durante a desaceleração, o motor permanece desligado até a parada.

Em caso de rolagem sem freio, o motor dá partida outra vez automaticamente em “velocidade de deslizamento”.

Para garantir uma nova partida segura do motor e assegurar a alimentação da rede elétrica do veículo, é possível que ocorra uma nova partida automática do motor.

Acionar a roda-livre

- Na seleção do perfil de condução, selecionar o perfil de condução **Eco** → Página 172.
- *Veículos com função roda livre Eco:* Na seleção do perfil de condução, selecionar o perfil de condução **Eco, Normal ou Conforto** → Página 172.

- Tirar o pé do pedal do acelerador. O motor é desengatado e funciona em marcha lenta. O veículo desloca-se sem o efeito de frenagem do motor.
- *Veículos com função roda livre Eco:* tirar lentamente o pé do acelerador. O motor pode ser desengatado e automaticamente desligado.
- Quando a velocidade de 130 km/h (80 mph) não for alcançada.
- Pisar brevemente no pedal do acelerador

Interromper a roda-livre

- Pisar fortemente no pedal do freio.
- **OU:** pisar brevemente no pedal do acelerador ou pedal do freio.
- **OU:** puxar um seletor basculante para o volante.
- **OU:** pressionar a alavanca seletora na posição Tiptronic.
- **OU:** Troca do perfil de condução desligado **Eco, Normal ou Conforto**.

Kick-down

A função kick-down permite uma aceleração máxima com a alavanca seletora na posição **D/S** ou na posição Tiptronic.

Ao pisar totalmente no pedal do acelerador, a transmissão automática engata uma marcha inferior, independente da velocidade da rotação do motor. Deste modo é aproveitada a aceleração total do veículo.

Com o Kick-down, o aumento de marcha ocorre somente ao atingir a rotação máxima prescrita do motor.

Se, em veículos com seleção do perfil de condução, o perfil de condução **Eco** estiver selecionado → Página 172 e o acelerador for acionado acima do ponto de pressão, a potência do motor será regulada automaticamente de tal modo que o veículo acelera ao máximo.

Programa Launch-Control

Dependendo da versão, os veículos com transmissão de dupla embreagem DSG® dispõem do programa Launch Control, que possibilita uma aceleração máxima a partir da parada.

- Desligar o ASR → Página 224.
- Pisar no pedal do freio com o pé esquerdo e manter pressionado. ▶

- Colocar a alavanca seletora na posição **D/S**, na posição de marcha **S** ou na posição Tiptronic ou, em veículos com seleção do perfil de condução, selecionar o perfil de condução **Sport** → Página 172.
- Com o pé direito, pisar no pedal do acelerador até atingir uma rotação de aproximadamente 3.200 rpm.
- Tirar o pé esquerdo do freio →  O veículo aranca com aceleração máxima.
- Ligar o ASR após a aceleração!

ATENÇÃO

Uma aceleração rápida pode ocasionar a perda de tração e derrapagens, especialmente em ruas escorregadias. Isto pode ocasionar a perda de controle do veículo, acidentes e ferimentos graves.

- Adequar sempre a forma de condução ao fluxo do trânsito.
- Utilizar o Kick-down ou a aceleração rápida somente se as condições de visibilidade, climáticas, da pista e do trânsito permitirem e os demais usuários da via não correrem risco devido à aceleração do veículo e a forma de condução.
- Observar que as rodas de tração podem girar em falso e o veículo pode escorregar com o ASR desligado, especialmente se a rua estiver escorregadia.
- Ligar o ASR após a aceleração.
- Somente utilizar o programa Launch-Control se as condições da pista e do trânsito permitirem.

ATENÇÃO

Nunca deixar os freios “deslizarem” com frequência e por muito tempo ou acionar o pedal do freio com frequência e por muito tempo. Frenagens constantes causam superaquecimento dos freios. Isto pode diminuir bastante o desempenho de frenagem, aumentar a distância de frenagem e, sob certas circunstâncias, ocasionar a falha total do sistema de freio.

NOTA

- Ao parar em aclives com uma posição de marcha engatada, não impedir a movimentação do veículo por meio do pedal do acelerador. Isto pode superaquecer e danificar a transmissão de dupla embreagem DSG®.

- Nunca deixar o veículo rodar na posição da alavanca seletora **N**, especialmente com o motor desligado. A transmissão de dupla embreagem DSG® não será lubrificada e, por isso, poderá ser danificada.
- Veículo com o programa Launch Control: na aceleração com o programa Launch-Control, todos os componentes do veículos são muito exigidos. Isso pode causar um grande desgaste.

NOTA

Nunca deixar os freios “deslizarem” com uma pressão leve no pedal se não for realmente necessário frear. Isto aumenta o desgaste.

Resoluções de problemas

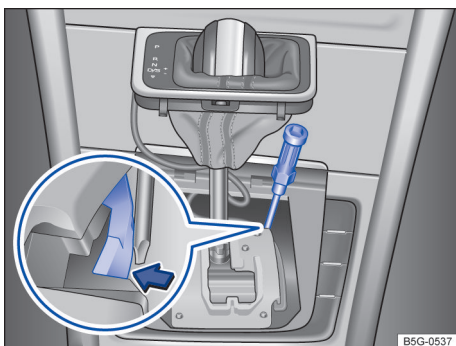

Fig. 135 Destravamento de emergência do bloqueio da alavanca seletora (variante 1).

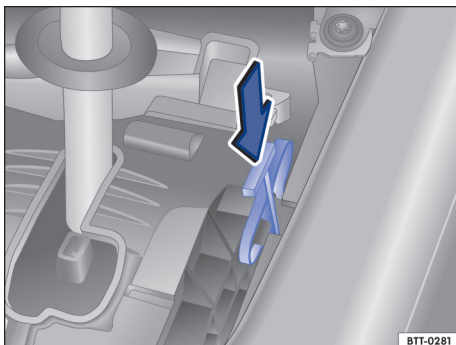

Fig. 136 Destravamento de emergência do bloqueio da alavanca seletora (variante 2).

Motor não dá partida

A luz de controle acende em verde.

Pedal do freio não foi pressionado, por exemplo, durante uma tentativa de selecionar outra posição de marcha com a alavanca seletora.

- Para engatar uma posição de marcha, pisar no pedal do freio → Página 147.
- Ver também freio de estacionamento eletrônico → Página 204.

Partida é evitada pelo botão bloqueador

A luz de controle pisca em verde.

O botão bloqueador da alavanca seletora não está pressionado.

- Verificar se o botão de bloqueio foi travado.
- Se necessário, travar o botão de bloqueio.

Partida é evitada pelo bloqueio da alavanca seletora

A luz de controle pisca em verde. Um texto de informação é adicionalmente exibido.

Em casos raros, em veículos com transmissão automática DSG®, o bloqueio da alavanca seletora pode não engatar.

A tração é, então, desenergizada para impedir um arranque sem supervisão.



- acionar o pedal do freio e soltar o pedal novamente.

Transmissão sobreaquecida

A luz de controle se acende em amarelo.

Além disso, pode ressoar um alerta sonoro. Se for o caso, uma mensagem de texto é exibida no display do instrumento combinado.

A transmissão automática DSG® pode se aquecer muito, por exemplo, por arranques frequentes, “deslocamento lento” ou trânsito intenso.

-  **Não prosseguir!**
- Deixar a transmissão esfriar com bloqueio de estacionamento engatado **P** → .
- Se a luz de controle não se apagar, não continuar a condução.
- Procurar auxílio técnico especializado. Caso contrário, podem ocorrer danos significativos à transmissão.

Destravamento de emergência do bloqueio da alavanca seletora

Se o veículo tiver que ser rebocado durante uma falha da alimentação de corrente, por exemplo, bateria do veículo 12 V descarregada, deve ser

realizado um destravamento de emergência do bloqueio da alavanca seletora. Para isso, procurar auxílio técnico especializado.

O destravamento de emergência encontra-se abaixo da cobertura do quadro da alavanca seletora.

Remover a cobertura do quadro da alavanca seletora:

- Ligar o freio de estacionamento eletrônico. Se o freio de estacionamento eletrônico não puder ser ligado, o veículo deve ser protegido contra deslocamento de outra forma.
- Desligar a ignição.
- Puxar cuidadosamente para cima a cobertura na região da guarnição da alavanca seletora com os cabos elétricos conectados.
- Inverter a cobertura para cima sobre a alavanca seletora → Fig. 135.

Destruir comercialmente o bloqueio da alavanca seletora:

- Com a lâmina plana da chave de fenda das ferramentas de bordo, pressionar cuidadosamente a alavanca de destravamento no sentido da seta (lupa) e manter nessa posição (variante 1) → Fig. 135.
- **OU:** pressionar a alavanca de destravamento na direção da seta e manter nesta posição (variante 2) → Fig. 136.
- Pressionar o botão bloqueador na manopla da alavanca seletora e levar a alavanca para a posição **N**.
- Após o destravamento emergencial, prensar cuidadosamente a cobertura no console central, atentando para a correta posição dos cabos elétricos.

Programa de emergência

Se todos os indicadores das posições da alavanca seletora estiverem ressaltados com um fundo claro no display do instrumento combinado, há uma avaria do sistema. A transmissão automática DSG® funciona em um programa de emergência. No programa de emergência o veículo ainda pode funcionar, mas com velocidade reduzida e não em todas as marchas.

Com transmissão automática DSG®, em alguns casos **não será mais possível conduzir em marcha a ré.** ▶

Em todos os casos, a transmissão automática DSG® deverá ser verificada imediatamente por uma empresa especializada.

Veículo não se movimentava, apesar de posição de marcha engatada

Se o veículo não se mover na direção desejada, a posição de marcha pode não estar corretamente engatada pelo sistema.

- Pisar no pedal do freio e engatar novamente a posição de marcha.
- Se o veículo continuar não se movendo na direção desejada, há uma avaria do sistema. Procurar auxílio técnico especializado e mandar verificar o sistema.

! NOTA

Se o veículo, com o motor desligado e com a alavanca seletora na posição **N**, rodar por um período maior ou com velocidade mais elevada, a transmissão de dupla embreagem DSG® será danificada, por exemplo, durante a rebocagem.

! NOTA

- Na primeira vez que for exibido o superaquecimento da transmissão, é necessário parar o veículo com segurança ou conduzir com velocidade acima de 20 km/h (12 mph).
- Se a mensagem de texto e o alerta sonoro se repetirem a cada dez segundos, o veículo deverá ser parado imediatamente com segurança e o motor deverá ser desligado. Deixar a transmissão esfriar.
- Para evitar danos à transmissão, deve-se prosseguir somente se o alerta sonoro não ressoar mais. Enquanto a transmissão estiver superaquecida, os processos de partida ou a condução em velocidade de passo devem ser evitados.

Assistente em descidas

O assistente em descidas oferece suporte para a frenagem numa condução em descida nos veículos com transmissão de dupla embreagem DSG® → . Para isso, o assistente em descidas utiliza o efeito de frenagem do motor.

A seleção da marcha ideal é feita pela própria transmissão de dupla embreagem DSG®, dependendo do declive existente e da velocidade atual.

Para isso, a alavanca seletora deve estar na posição **D/S**. No modo Tiptronic, o assistente em descidas **não** está ativo.

Como o assistente em descidas pode ser reduzido no máximo para a terceira marcha, em declives muito íngremes pode ser necessário mudar para o modo Tiptronic. No modo Tiptronic, trocar manualmente para a segunda ou para a primeira marcha para utilizar o efeito de frenagem do motor e minimizar o uso dos freios.

Enquanto o assistente em descidas estiver ativo, o sistema Start-Stop estará automaticamente desativado.

Ativar automaticamente o assistente em descidas:

- Se o declive for maior que aproximadamente 6%.
- **E**: se a alavanca seletora estiver na posição **D/S**.
- **Adicionalmente, no caso do sistema regulador de velocidade (GRA) ou controle automático de distância (ACC) desligado**: se a velocidade for inferior a aproximadamente 80 km/h (50 mph) **ou** se o condutor pisar no freio.
- **Adicionalmente, com o sistema regulador de velocidade (GRA) ou com o controle automático de distância (ACC) ativo**: se a velocidade salva for excedida.

Desativar automaticamente o assistente em descidas:

- Se o declive diminuir.
- **OU**: se a marcha aumentar porque a rotação do motor é superior a aproximadamente 4.500 rpm.
- **Ou adicionalmente, no caso do sistema regulador de velocidade (GRA) ou controle automático de distância (ACC) ativo**: se a velocidade salva puder ser mantida.

ATENÇÃO

A tecnologia inteligente do assistente em descidas não pode ir além dos limites impostos pela física e funciona somente dentro dos limites do sistema. O maior conforto oferecido pelos sistemas de assistência de arranque não deve incentivar a colocar a segurança em risco.

- Movimentos sem supervisão do veículo podem causar ferimentos graves.

- O assistente em descidas não pode substituir a atenção do condutor!
- Adequar sempre a velocidade e a forma de condução às condições de visibilidade, climáticas, da pista e do trânsito.
- Um assistente em descidas não consegue manter um veículo no acive ou frear suficientemente em trechos de declive em todas as condições, por exemplo, em pisos escorregadios ou congelados.

ATENÇÃO

Estar sempre pronto para frear. Se não for o caso, poderão resultar acidentes e ferimentos.

- O assistente em descidas é meramente um meio auxiliar e não pode frear o veículo suficientemente em trechos com descidas em todas as situações.
- O veículo pode acelerar apesar do assistente em descidas.

Sistema de assistência em descidas (Passat Alltrack)

Quando o sistema de assistência em descidas está ativo, a luz de controle  se acende em verde.

Quando o sistema de assistência em descidas não está ativo, a luz de controle  acende-se em cinza. O sistema está ligado, mas não regula.

O sistema de assistência em descidas limita a velocidade em declives acentuados na marcha para frente ou na marcha a ré mediante intervenções automáticas de frenagem em todas as quatro rodas. Um bloqueio das rodas é evitado, pois o sistema antibloqueio do freio permanece ativo. Em veículos com transmissão manual, o sistema de assistência em descidas ajusta a velocidade nominal de tal forma que o motor não é freado abaixo da sua rotação de marcha lenta.

A velocidade após entrada no declive com menos de 30 km/h (19 mph) é limitada para, no mínimo, 2 km/h (1 mph) e, no máximo, 30 km/h (19 mph). O condutor pode, a qualquer momento, mediante aceleração ou frenagem, aumentar ou diminuir a velocidade dentro dos limites mencionados.

A condição, no entanto, é que o piso apresente aderência suficiente. Dessa maneira, o sistema de assistência em descidas, por exemplo, **não** pode realizar sua função, se for percorrido um declive congelado ou com piso escorregadio.

O sistema de assistência em descidas é ativado automaticamente, quando as seguintes condições forem atendidas:

- O motor do veículo está funcionando.
- O perfil de condução **off-road** está selecionado → Página 172.
- A velocidade está inferior 30 km/h (19 mph) (no display do instrumento combinado, está visível o indicador de funções )
- O declive é de pelo menos 10% em direção para a frente e 9% em direção para atrás.
- Não se está freando ou acelerando.

O sistema de assistência em descidas é desativado, se a velocidade for maior que 30 km/h (19 mph), caso seja freado ou acelerado ou o declive for menor que 5%.

ATENÇÃO

A tecnologia inteligente do sistema de assistência em descidas não pode ir além dos limites impostos pela física e funciona somente dentro dos limites do sistema. O maior conforto oferecido pelos sistemas de assistência de arranque não deve incentivar a colocar a segurança em risco.

- Movimentos sem supervisão do veículo podem causar ferimentos graves.
- O sistema de assistência em descidas não pode substituir a atenção do condutor.
- Adequar sempre a velocidade e a forma de condução às condições de visibilidade, climáticas, da pista e do trânsito.
- O sistema de assistência em descidas não consegue manter um veículo parado na subida ou frear suficientemente em trechos de declive (por exemplo, em pisos escorregadios ou congelados) em todas as condições.

ATENÇÃO

Estar sempre pronto para frear. Se não for o caso, poderão resultar acidentes e ferimentos.

- O sistema de assistência em descidas é meramente um meio auxiliar e não pode frear o veículo suficientemente em trechos com descidas em todas as situações.

- O veículo pode acelerar apesar do sistema de assistência em descidas.

Direção

Informações sobre a direção

Para dificultar o furto do veículo, a direção deve ser sempre travada antes de deixar o veículo.

A direção

A assistência da direção não é hidráulica, mas sim eletromecânica. A vantagem desta direção é que não são necessárias mangueiras hidráulicas, fluido hidráulico, uma bomba, filtros ou outras peças. O sistema eletromecânico economiza combustível. Enquanto um sistema hidráulico precisa de uma pressão de óleo constante, a alimentação de energia da direção eletromecânica é necessária somente ao manobrar.

Em veículos com seleção do perfil de condução, o comportamento da servoassistência de direção pode ser influenciado por meio do perfil de condução selecionado → Página 172.

Travamento eletrônico da coluna de direção

- Parar o veículo w, se necessário, levar a alavanca seletora para a posição P.
- Desligar a ignição, depois abrir a porta do condutor. A coluna de direção é travada.

Se a coluna de direção **não** deve ser travada, primeiro abrir a porta do condutor e depois desligar a ignição. Enquanto o veículo não é travado, a coluna de direção também permanece destravada.

Direção eletromecânica

A assistência da direção eletromecânica é adequada automaticamente de acordo com a velocidade de condução, com o torque da direção e com o ângulo de direção das rodas. A direção eletromecânica funciona somente com o motor em funcionamento.

Quando a assistência da direção estiver reduzida ou danificada, será necessário aplicar bem mais força que o usual para manobrar.

Servoassistência da direção

A servoassistência da direção fornece ao condutor uma assistência de direção em situações de condução críticas. Forças de direção adicionais apoiam o condutor na direção → .

Direção progressiva

Dependendo da versão a direção progressiva pode adaptar a força do movimento do volante à situação de condução. A direção progressiva funciona somente com o motor em funcionamento.

Em *tráfego urbano* ao estacionar, exige-se pouca movimentação do volante ao realizar manobras, bem como em curvas acentuadas.

Em *trânsito de estrada* ou em *condução na estrada* a direção progressiva, por exemplo, em curvas, oferece uma percepção de direção esportiva direta e dinâmica perceptível.

ATENÇÃO

Se a assistência da direção não estiver funcionando, o volante só poderá ser girado com dificuldade e a manobra do veículo será dificultada.

- A assistência da direção funciona somente com o motor em funcionamento.
- Nunca deixar o veículo rodar com o motor desligado.
- Nunca desligar a ignição enquanto o veículo estiver em movimento. O travamento da coluna da direção pode se travar e pode não ser mais possível manobrar o veículo.

ATENÇÃO

A servoassistência da direção apoia o condutor juntamente com o ESC a manobrar o veículo em situações de condução críticas. O condutor precisa manobrar o veículo obrigatoriamente. O veículo não é manobrado pela servoassistência da direção.

NOTA

Em caso de reboque do veículo, a ignição deverá estar ligada para que o volante não se trave e para que os indicadores de direção, a buzina, os limpadores do para-brisa e os lavadores do para-brisa possam ser ligados.

Resoluções de problemas

Direção avariada

A luz de advertência se acende ou pisca em vermelho.

O travamento eletrônico da coluna de direção está avariado.

-  **Não prosseguir!** Procurar auxílio técnico especializado.
- Se a luz de advertência se **acende** em vermelho, a direção pode ser de difícil movimento, pois a direção eletromecânica não funciona.
- Se a luz de advertência se **acende** em vermelho, não é possível destravar a coluna de direção.

Direção avariada

A luz de controle está acesa ou pisca em amarelo.

Se a luz de controle se **acende permanentemente**, o motor dá a partida novamente e um curto percurso é conduzido lentamente. Se a luz de controle continuar acesa, procurar uma empresa especializada.

A luz de controle **pisca**

- Girar o volante um pouco de um lado para outro.
- Desligar e ligar novamente a ignição.
- Observar a mensagem no display do instrumento combinado.
- Se após ligar a ignição, a luz de controle continuar a piscar, não prosseguir a condução. Procurar auxílio técnico especializado.

Travamento da coluna da direção não trava

Veículos com transmissão de dupla embreagem DSG: dependendo da versão, o travamento eletrônico da coluna de direção não pode ser instalado. <

Seleção do perfil de condução

Introdução ao tema

O condutor pode adaptar as diversas características dos sistemas do veículo para a situação de condução atual, o conforto de condução desejado, bem como uma forma de condução mais econômica. Perencem aos sistemas do veículo a serem ajustados, entre outros, o chassi, o controle do motor e o ar-condicionado.

Conforme a versão do veículo, diferentes perfis de condução podem ser selecionados. A influência da sincronização do veículo nos perfis de condução individuais depende da versão do veículo.

O perfil de condução **Conforto** somente está disponível em veículos com regulagem dinâmica da suspensão (DCC).

O perfil de condução pode ser trocado com o veículo parado ou durante a condução → . Após a seleção de um perfil de condução são comutadas as sincronizações do veículo, exceto motor, imediatamente para o perfil de condução novo. Se a situação do trânsito permitir, tirar rapidamente o pé do acelerador, para que o novo perfil de condução selecionado também seja ativado para o motor.

ATENÇÃO

O ajuste da perfil de condução durante a condução pode distrair dos acontecimentos do trânsito e causar acidentes.

- Conduzir sempre de forma atenta e responsável.

 Alguns ajustes podem ser salvos nas contas de usuário da personalização e alteram-se automaticamente quando a conta de usuário é trocada → Página 42. <

Definir o perfil de condução

📖 **Observe** ⚠️ no início desse capítulo na página 172.

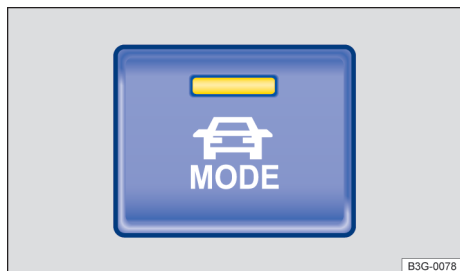





Fig. 137 Na parte inferior do console central: botão de seleção do perfil de condução.

Selecionar perfil de condução

- Ligar a ignição.
- Pressionar o botão de seleção do perfil de condução  → Fig. 137.
- Para trocar o perfil de condução, pressionar novamente o botão de seleção do perfil de condução  → Fig. 137 ou tocar na superfície de função do perfil de condução desejado no sistema Infotainment.
- Tocar na superfície de função  no sistema Infotainment para exibir outras informações sobre o perfil de condução ativo.

Se estiver selecionado o perfil de condução **Normal**, o LED no botão de seleção do perfil de condução permanece desligado.

Com exceção do perfil de condução **Off-road**, o perfil de condução regulado e as configurações individuais permanecem selecionadas mesmo depois de desligar a ignição. Se, antes de desligar a ignição, estiver selecionado o perfil de condução **Off-road**, ao religar a ignição, o veículo arranca no perfil de condução **Normal**.



Se o perfil de condução **Sport** ou **Eco** tiver sido selecionado por último, as definições do motor ou da transmissão de dupla embreagem DSG® serão redefinidas para **Normal** assim que a ignição for desligada.

As definições do perfil de condução previamente selecionadas poderão ser novamente ativadas:

- **Funções esportivas:** Selecionar novamente o perfil de condução **Sport**.
- **OU:** mover a alavanca seletora da transmissão de dupla embreagem DSG® para trás, para a marcha **S** → Página 163.
- **Funções Eco:** Selecionar novamente o perfil de condução **Eco**.

Dependendo da versão, a cor da iluminação ambiente se altera em função do perfil de condução selecionado → Página 124.

Características dos perfis de condução

- **Eco:** coloca o veículo em um estado de baixo consumo e auxilia o condutor na forma de condução econômica. Dependendo da versão, está disponível o modo de roda livre.
- **Conforto:** o perfil de condução produz uma sincronização do veículo orientada ao conforto e é adequado, por exemplo, em percursos de condução ruins ou conduções por estradas longas.
- **Normal:** o perfil de condução oferece uma sintonização ponderada, por exemplo, para o uso no dia a dia.
- **Sport:** confere ao condutor uma sensação de condução esportiva. No perfil de condução **Sport**, em veículos com transmissão de dupla embreagem DSG®, é comutado automaticamente para a marcha **S**.
- **Individual:** os sistemas individuais de veículos podem ser adequados de acordo com as preferências pessoais → Página 174.
- **Off-road:** sincronização do veículo orientada à condução off-road e resumo das funções ideais para a condução off-road (Passat Alltrack). Com o perfil de condução ativado, o display do instrumento combinado exibe os símbolos  e .

⚠️ ATENÇÃO

Através dos perfis de condução, as características de condução podem ser alteradas. A seleção do perfil de condução não deve nunca incentivar a colocar a segurança em risco.

- Adequar sempre a velocidade e a forma de condução às condições de visibilidade, clima, pista e trânsito.

Ajudar individualmente o perfil de condução

📖 Observe ⚠️ no início desse capítulo na página 172.

Selecionar o perfil de condução Individual

- Ligar a ignição.
- Ativar o sistema Infotainment.
- Pressionar o botão de seleção do perfil de condução (📖) e no sistema Infotainment, tocar na superfície de função **Individual**.
- Tocar na superfície de função **Ajustar** para abrir o menu **Individual**. ◀

Soluções de problemas

📖 Observe ⚠️ no início desse capítulo na página 172.

💡 Avaria da regulagem dinâmica da suspensão (DCC)

A luz de controle se acende em amarelo.

No display do instrumento combinado, é exibida a mensagem **Falha: regulagem da suspensão**.

- Procurar uma empresa especializada e mandar verificar o sistema. ▶

Indicação off-road



Fig. 138 Indicação no sistema Infotainment: indicação off-road.

A indicação off-road disponibiliza os instrumentos digitais, as informações adicionais sobre o veículo e os arredores. Com isso, é possível uma estimativa mais exata da situação de condução atual.

Abrir a indicação de off-road

- Pressionar o botão **MENU** no sistema Infotainment.
- Tocar na superfície de função **Veículo**.
- Tocar na superfície de função **Selecionar**.
- Tocar na superfície de função **Off-road**.

Selecionar os instrumentos e configurar as unidades

O sistema Infotainment exibe diferentes instrumentos → Fig. 138.

- Para alternar entre os instrumentos, deslizar o dedo sobre o display na direção vertical.

Em alguns instrumentos, a unidade do sistema Infotainment pode ser ajustada → Página 38. ▶

Instrumentos na indicação off-road:

As possibilidades de seleção dos instrumentos são dependentes da versão.

- **Bússola:** a bússola indica a direção de condução atual.
- **Exibição do ângulo de direção:** O ângulo de direção do veículo é exibido. No caso de um ângulo para a esquerda, valor é positivo; no caso de um ângulo para a direita, negativo.
- **Medidor da altura:** o medidor de altura indica a altura atual acima do nível do mar.
- **Indicação de temperatura do líquido de arrefecimento do motor:** a indicação corresponde à exibição da temperatura no instrumento combinado → Página 34.
- **Indicação da temperatura do óleo:** A indicação corresponde à exibição da temperatura do óleo no instrumento combinado.

Situações de condução off-road

Introdução ao tema

Os exemplos citados neste capítulo devem ser entendidos como diretrizes gerais, que devem ajudar o condutor na condução segura em terreno fora de estrada. Não é possível prever se estes auxílios são válidos para todas as situações que ocorrerem. Antes da condução em terrenos não conhecidos, é decisiva a aquisição de conhecimento sobre a constituição do terreno situado adiante. Assim, podem ser avaliados previamente possíveis perigos. O condutor é responsável pelas decisões, se seu veículo é adequado para o terreno situado adiante e se o terreno é transitável.

A condução off-road exige outras habilidades e modos de comportamento dos exigidos na condução na rua.

O veículo não está projetado para viagens com “caráter de expedição”.

No terreno, desligar os sistemas de assistência ao condutor e de estacionamento.

Sincronizar as áreas de indicação com a situação de condução

Os instrumentos exibidos podem ser selecionados de acordo com a situação de condução e com as condições do ambiente e do terreno:

- **Terreno arenoso:** indicação da temperatura do líquido de arrefecimento do motor e do óleo.
- **Ladeiras:** indicação do ângulo de direção, indicação da temperatura do líquido de arrefecimento do motor, medidor de altura.
- **Terreno montanhoso:** indicação do ângulo da direção, medidor de altura, bússola. 



Lista de verificação

Antes da primeira condução, as seguintes etapas devem ser executadas, para que se possa operar e conduzir o veículo com segurança fora de vias pavimentadas.

- ✓ Observar as indicações de segurança básicas  para a condução off-road.
- ✓ Ajustar a posição do banco com boa visão para frente e colocar os cintos de segurança → Página 45.
- ✓ Usar sempre calçado firme e confortável, que proporcione aos pés um bom apoio para o comando dos pedais.

 Um condutor responsável protege a natureza também ao conduzir off-road. A condução sobre vegetação rasteira ou campos de pastagem pode destruir habitats de animais e plantas.

 Fluidos derramados podem poluir o meio ambiente por danos no veículo. Os fluidos devem ser removidos e descartados de forma tecnicamente e ecologicamente correta.

 Levar objetos apropriados para a condução no terreno fora de estrada. 

Orientações de segurança para a condução off-road

📖 Observe ⚠️ e ⓘ na página 176.

⚠️ ATENÇÃO

A tecnologia inteligente do veículo não pode ir além dos limites impostos pela física e funciona somente dentro dos limites do sistema. Em caso de condições adversas do solo, poderá ocorrer instabilidade por bloqueio de rodas, apesar do ABS – por exemplo, uma frenagem total em pista solta de cascalho. Uma estabilização do veículo pelo ESC ligado somente é possível de forma limitada nessas condições.

⚠️ ATENÇÃO

A condução off-road pode ser perigosa e causar acidentes, ferimentos graves, danos ao veículo e a quebra do veículo longe de qualquer socorro.

- Nunca escolher uma rota perigosa ou assumir um risco que coloque em perigo o veículo e os ocupantes do veículo. Quando não for possível prosseguir ou em caso de dúvida quanto à segurança da rota, retornar e escolher outro caminho.
- Mesmo quando parecer fácil conduzir off-road, poderá ser difícil e perigoso e poderá causar situações críticas para o condutor e os ocupantes. O melhor é explorar o terreno a pé antes.
- Conduzir off-road de maneira especialmente atenta e preventiva. Conduzir muito rápido ou efetuar uma manobra falha podem ocasionar ferimentos graves e danos ao veículo.
- Nunca conduzir mais velozmente do que for adequado para o terreno à frente, as condições da estrada, o trânsito e o tempo.
- Nunca passar por barrancos, rampas ou ladeiras com velocidade muito alta. Isto poderá ocasionar o levantamento do veículo, de forma que não possa mais ser manobrado e o controle sobre o veículo é perdido.
- Caso o veículo seja erguido, alinhar sempre as rodas dianteiras em linha reta para frente. Se as rodas estiverem esterçadas ao contatar o solo, o veículo poderá capotar.
- Mesmo partes do terreno que parecem inofensivas podem ser perigosas. Buracos, depressões, fossos, abismos, obstáculos, bai-

xios e solos movediços e pantanosos frequentemente não podem ser identificados como tais e podem estar encobertos parcialmente por neve, água, grama ou galhos no chão. Explorar o terreno a pé, caso necessário.

⚠️ ATENÇÃO

Os veículos multiuso esportivos estão sujeitos a um risco de capotamento mais elevado do que veículos de rua convencionais → Página 177.

- Se houver um acidente com capotamento, uma pessoa sem o cinto de segurança colocado pode ser morta mais facilmente do que uma pessoa com cinto de segurança.
- O veículo tem um centro de gravidade mais alto e um risco maior de capotar durante a viagem do que um carro de passeio “normal” que não é adequado para condução off-road.
- Nunca conduzir em velocidade muito alta, principalmente em curvas nem realizar manobras de condução extremas.
- Adequar sempre a velocidade e o estilo de condução ao terreno à frente.
- Bagagem e outros objetos que são transportados sobre o teto do veículo aumentam a altura do centro de gravidade e o perigo de capotamento.

⚠️ ATENÇÃO

Os sistemas de assistência ao condutor foram desenvolvidos apenas para condução em ruas pavimentadas. Para condução off-road, os sistemas de assistência ao condutor são inadequados e até mesmo perigosos. Se você utilizar os sistemas de assistência ao condutor na condução off-road, pode perder o controle sobre o veículo e ser fortemente ferido.

- Nunca utilizar os sistemas de assistência ao condutor na condução off-road.

⚠️ ATENÇÃO

Conduzir off-road com um nível de combustível muito baixo pode causar paradas do veículo, acidentes e ferimentos graves.

- Abastecer com combustível suficiente antes de uma condução off-road.
- A direção e todos os sistemas de assistência à frenagem e de frenagem não funcionarão se o motor “engasgar” ou morrer por falta ou abastecimento irregular de combustível.

NOTA

Se os vidros e o teto de vidro estiverem abertos e chover, a chuva poderá encharcar o acabamento interno do veículo e ocasionar danos ao veículo. Em conduções off-road, manter os vidros e o teto de vidro sempre fechados.

Explicação de alguns termos técnicos

Observe  e  na página 176.

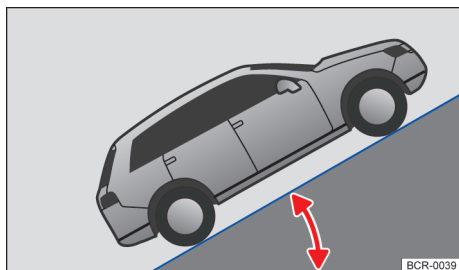

Fig. 139 Representação esquemática: rampa máxima.

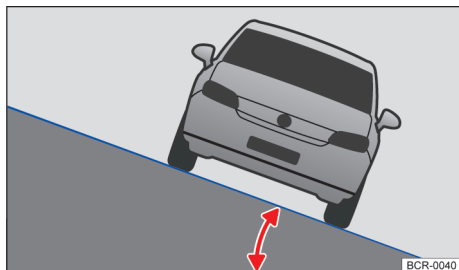

Fig. 140 Representação esquemática: ângulo de inclinação lateral.

Centro de gravidade O centro de gravidade de um veículo influencia o comportamento do capotamento. O veículo tem uma altura livre do solo maior para conduções off-road e, assim, um centro de gravidade mais alto do que veículos de rua "normais". Assim, em razão do centro de gravidade mais alto, existe um risco maior de que o veículo capotar durante a condução. Considerar sempre esse fato durante a condução e observar as dicas de segurança e os alertas deste Manual de instruções.

Altura livre do solo Distância entre a rua pavimentada e o ponto mais baixo da parte inferior do veículo.

Rampa máxima A inclinação (rampa) ultrapassada num percurso de 100 m é indicada em porcentagem ou em graus → Fig. 139. Indicação até que o veículo possa subir uma inclinação com força própria. A máxima rampa que o veículo pode superar depende, entre outros, da superfície da via pública e da potência do motor.

Ângulo de inclinação lateral Indicação do ângulo até o qual o veículo pode ser conduzido obliquamente ou transversalmente à linha de inclinação de uma encosta, sem que o mesmo tombe lateralmente (condicionado pelo centro de gravidade) → Fig. 140.

Ângulo de rampa Indicação do ângulo com o qual o veículo consegue transpor uma rampa em baixa velocidade sem que o veículo encoste no solo com a parte inferior.

Ângulo de ataque e de saída Transição de uma superfície horizontal para uma inclinação ou de uma inclinação para uma superfície plana. Indicação do ângulo com o qual o veículo consegue superar uma encosta sem que o veículo encoste no solo com a parte inferior.

Linha de inclinação Faixa de rodagem vertical na descida da ladeira.

Torção Capacidade de torção do veículo em uma passagem unilateral sobre um obstáculo.

Lista de verificação “Antes da primeira condução off-road”

📖 Observe ⚠️ e ⓘ na página 176.

Lista de controle

Observar os seguintes pontos antes do início da condução em terreno para a própria segurança e a segurança dos passageiros:

- ✓ Informar o suficiente sobre a constituição do terreno existente antes que seja trafegado pelo terreno fora de estrada.
- ✓ Abastecer completamente. Em off-road, o consumo de combustível é consideravelmente mais alto do que nas ruas.
- ✓ Verificar se o perfil de todos os pneus e tipo de pneu são suficientes para a condução off-road planejada.
- ✓ Verificar e adequar a pressão de todos os pneus.
- ✓ Verificar o nível do óleo do motor e reabastecer. Apenas se o nível de óleo do motor for suficiente, o motor também é abastecido com óleo do motor em inclinações.
- ✓ Reabastecer completamente o reservatório de água dos lavadores do para-brisa com água e limpa-vidros.
- ✓ Guardar o carregamento sempre de maneira uniforme e o mais fundo possível no veículo. Fixar todos os objetos soltos com segurança. ◀

Regras gerais e orientações para condução

📖 Observe ⚠️ e ⓘ na página 176.

- A Volkswagen recomenda nunca conduzir sozinho em terreno fora de estrada. Pelo menos dois veículos devem ser conduzidos juntos na condução fora da estrada. Situações inesperadas sempre podem ocorrer. Por isso, é especialmente útil um equipamento com o qual possa ser chamada ajuda em caso de emergência.
- Parar antes de passagens críticas e fazer um reconhecimento do percurso a pé.

- Passar lentamente por elevações para o veículo não perder o contato com o solo, pois isso poderia danificá-lo e possivelmente torná-lo difícil de manobrar.
- Conduzir lentamente nas seções difíceis de percurso. No solo escorregadio, engatar marchas mais altas e manter o veículo sempre em movimento.
- Em terrenos existem predominantemente solos macios, nos quais os pneus afundam. Isso diminui a altura livre do solo e a profundidade do vau. Sempre que possível conduzir em solo plano e firme.
- Mesmo em baixas velocidades, manter sempre uma distância de segurança suficiente em relação a outros veículos. Se o primeiro veículo atolar repentinamente, o veículo seguinte ainda conseguirá parar a tempo, sem que também atole.

ⓘ NOTA

- Assegurar sempre que a altura livre do solo sob o veículo seja suficiente. Se o veículo encostar no solo, podem resultar danos graves na parte inferior do veículo. O dano pode ocasionar a parada do veículo e impossibilitar que a condução seja prosseguida.
- Não deixar a embreagem arrastar durante a condução off-road ou deixar o pé sobre o pedal da embreagem. Em terrenos ondulados, o acoplamento pode engatar inadvertidamente, podendo causar a perda de controle sobre o veículo. Além disso, é perdida a conexão de força entre o motor e a transmissão. Adicionalmente, a condução com a embreagem patinando produz o desgaste rápido das pastilhas da embreagem. ◀

Sistemas de assistência ao condutor

ver Sistema regulador de velocidade (GRA)

Introdução ao tema

O sistema regulador de velocidade (GRA) auxilia no mantimento constante da velocidade ajustada pelo condutor.

Faixa de velocidade

O GRA está ativo em conduções para frente a partir de 20 km/h (15 mph).

Conduzir com GRA

A velocidade salva pode ser excedida a qualquer momento, por exemplo, para ultrapassagem. A regulação é interrompida pelo momento da aceleração e, em seguida, prosseguida com a velocidade salva.

Como operar o sistema regulador de velocidade?

Dependendo da versão, o sistema regulador de velocidade pode ser comandado pela alavanca dos indicadores de direção → Página 180 ou pelo volante multifunções → Página 180.

Indicadores do display

Quando o GRA é ligado, o display do instrumento combinado mostra a velocidade salva e o status do GRA:



Representado pequeno ou cinza: o GRA não regula.



Representado grande ou branco: o GRA regula.

Se nenhuma velocidade está salva, o display do instrumento combinado mostrará --- em vez da velocidade.

Trocar a marcha

Assim que pisar no pedal da embreagem, a regulação é interrompida e continuada após a troca da marcha.

Conduzir em descidas

Ao conduzir em descidas, a velocidade armazenada pode ser ultrapassada devido ao declive.

Frear o veículo com o freio e se necessário engatar uma marcha menor.

ATENÇÃO

Se não for possível conduzir com segurança, com uma distância suficiente e a uma velocidade constante, a utilização do GRA poderá causar acidentes e ferimentos graves.

- Nunca utilizar o GRA em tráfego intenso, em distâncias muito pequenas em relação a outros veículos, em trechos íngremes cheios de curvas e escorregadios, por exemplo, devido a neve, gelo, umidade ou cascalho, nem em ruas alagadas.
- Nunca utilizar o GRA na condução off-road ou em ruas não pavimentadas.
- Adequar a velocidade e a distância de segurança em relação aos veículos à frente sempre de acordo com as condições de visibilidade, climáticas, da pista e do trânsito.
- Para evitar a regulação de velocidade sem supervisão, desligar o GRA sempre após a utilização.
- É perigoso retomar a velocidade salva se a velocidade para as condições atuais da rua, do trânsito ou atmosféricas for muito alta.
- Ao conduzir em descidas, o GRA pode não manter a velocidade do veículo constante. A velocidade pode aumentar devido ao peso próprio do veículo. Frear o veículo com o freio.

Operar o GRA através da alavanca dos indicadores de direção e do farol alto

📖 Observe ⚠️ no início desse capítulo na página 179.

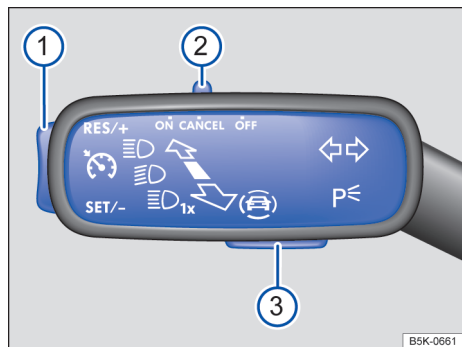

Fig. 141 À esquerda na coluna de direção: Interruptores e botões do GRA.

Ligar

- Empurrar o interruptor → Fig. 141 ② para a posição **ON**.

Não há nenhuma velocidade salva e nenhuma regulagem ocorre.

Iniciar regulagem

- Durante a condução, pressionar o botão → Fig. 141 ① na área **SET/-**.

O GRA salva e regula a velocidade atual.

Além disto, a luz de controle verde se acende 🟢.

Ajustar a velocidade

A velocidade salva pode ser ajustada através do botão → Fig. 141 ① enquanto o GRA regula:

RES/+ (breve) + 1 km/h (1 mph)

SET/- (breve) - 1 km/h (1 mph)

Para alterar continuamente a velocidade salva, manter o botão → Fig. 141 ① pressionado. O veículo adapta a velocidade atual acelerando ou reduzindo a velocidade. O veículo não freia ativamente.

Interromper a regulagem

- Empurrar o interruptor → Fig. 141 ② para a posição **CANCEL** ou pisar no pedal do freio.

A velocidade permanece salva.

Retomar a regulagem

- Pressionar o botão → Fig. 141 ① na área **RES/+**.

O GRA assume novamente a velocidade salva e regula.

Desligar

- Empurrar o interruptor → Fig. 141 ② para a posição **OFF**.

O GRA é desligado e a velocidade salva, apagada.

Mudar para o limitador de velocidade

- Pressionar o botão → Fig. 141 ③.
- Selecionar o limitador de velocidade no display do instrumento combinado.

O GRA é desligado. ◀

Operar o GRA através do volante multifunções

📖 Observe ⚠️ no início desse capítulo na página 179.



Fig. 142 Lado esquerdo do volante multifunções: botões para comandar o GRA.

Ligar

- Pressionar o botão **RES**.

Não há nenhuma velocidade salva e nenhuma regulagem ocorre.

Iniciar regulagem





- Pressionar o botão **SET** durante a condução.



O GRA salva e regula a velocidade atual.

Além disto, a luz de controle verde se acende 🟢. ▶

Ajustar a velocidade



A velocidade salva pode ser ajustada enquanto o GRA regula:

-  + 1 km/h (1 mph)
-  -1 km/h (1 mph)
-  + 10 km/h (5 mph)
-  - 10 km/h (5 mph)

Para alterar continuamente a velocidade salva, manter o botão  ou  pressionado.

O veículo adapta a velocidade atual acelerando ou reduzindo a velocidade. O veículo não freia ativamente.

Interromper a regulagem

- Pressionar brevemente o botão  ou . Alternativamente, pisar no pedal do freio.

A velocidade permanece salva.

Retomar a regulagem

- Pressionar o botão .

O GRA assume novamente a velocidade salva e regula.

Desligar

- Pressionar o botão  por alguns instantes.



O GRA é desligado e a velocidade salva, apagada.

Mudar para o limitador de velocidade

- Pressionar o botão .
- Selecionar o limitador de velocidade no display do instrumento combinado.

O GRA é desligado.

Resoluções de problemas

 **Observe**  no início desse capítulo na página 179.

GRA avariado.

- Procurar uma Concessionária Volkswagen ou uma empresa especializada.

A regulagem é automaticamente interrompida.

- O pedal da embreagem foi pisado por um tempo mais longo.
- O veículo ultrapassou a velocidade salva por um longo período de tempo.

- A alavanca seletora não encontra-se na posição **D/S**.
- Os sistemas de assistência à frenagem, por exemplo, ASR ou ESC, intervieram.
- O veículo foi freado pelo sistema de monitoramento periférico (Front Assist) → Página 189.
- Se o problema persistir, desligar o GRA e procurar uma Concessionária Volkswagen ou uma empresa especializada. 

Limitador de velocidade



Introdução ao tema

O limitador de velocidade ajuda a não ultrapassar uma velocidade salva.

Faixa de velocidade

O limitador de velocidade está disponível em conduções para frente a partir de 30 km/h (20 mph).

Conduzir com o limitador de velocidade

O limitador de velocidade pode ser interrompido a qualquer momento ao pisar no pedal do acelerador para além da resistência. Assim que a velocidade salva for ultrapassada, a luz de controle verde pisca  e um alerta sonoro poderá ser emitido. A velocidade permanece salva. 



Caso a velocidade salva não seja alcançada, a regulagem liga-se novamente de maneira autônoma.

Como operar o limitador de velocidade?

Dependendo da versão, é possível operar o limitador de velocidade através da alavanca dos indicadores de direção e do farol alto → Página 182 ou através do volante multifunções → Página 183. 

Indicações do display

Quando o limitador de velocidade é ligado, o display do instrumento combinado exibirá a velocidade salva e o status do limitador de velocidade:

-  Representado pequeno ou cinza: regulação não ativa.
-  Representado grande ou branco: regulação ativa.

Conduzir em descidas

Ao conduzir em descidas, a velocidade armazenada pode ser ultrapassada devido ao declive.

Frear o veículo com o freio e se necessário engatar uma marcha menor.

ATENÇÃO

Para evitar a regulação de velocidade sem supervisão, desligar o limitador de velocidade sempre após a utilização.

- O limitador de velocidade não libera o condutor da responsabilidade da velocidade do veículo. Não dirigir com aceleração máxima se isso não for exigido.
- A utilização do limitador de velocidade em condições adversas é perigosa e pode ocasionar graves acidentes, por exemplo por meio de aquaplanagem, neve, gelo, folhas. Utilizar o limitador de velocidade somente quando a condição da pista e as condições meteorológicas permitirem.
- Ao conduzir em descidas, o limitador de velocidade pode não limitar a velocidade do veículo. A velocidade pode aumentar devido ao peso próprio do veículo. Reduzir a velocidade ou frear o veículo com o pedal do freio.

Operar o limitador de velocidade através da alavanca dos indicadores de direção e do farol alto

 **Observe**  no início desse capítulo na página 182.

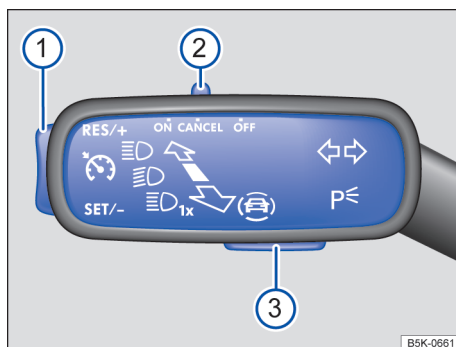

Fig. 143 À esquerda na coluna de direção: interruptores e botões para comandar o limitador de velocidade.

Ligar

- Empurrar o interruptor → Fig. 143 ② para a posição **ON**.

A última velocidade ajustada é armazenada. Ainda não ocorre nenhuma regulação.

Iniciar regulação

- Durante a condução, pressionar o botão → Fig. 143 ① na área **SET/-**.

A velocidade atual é salva como velocidade máxima. Além disso, a luz de controle verde se acende .

Ajustar a velocidade

A velocidade salva pode ser ajustada através do botão → Fig. 143 ①:

RES/+ (breve) + 1 km/h (1 mph)

SET/- (breve) - 1 km/h (1 mph)

Para alterar continuamente a velocidade salva, manter o botão → Fig. 143 ① pressionado.

Interromper a regulação

- Pressionar o interruptor → Fig. 143 ② na posição **CANCEL**.

A velocidade permanece salva. ▶

Retomar a regulagem

- Pressionar o botão → Fig. 143 ① na área RES/+.

Assim que a velocidade atual for inferior à velocidade salva, o limitador de velocidade é novamente ativado.

Desligar

- Empurrar o interruptor → Fig. 143 ② para a posição OFF.

O limitador de velocidade é desligado, a velocidade permanece salva (mesmo com o desligamento da ignição).

Ir para o sistema regulador de velocidade (GRA) ou para o controle automático de distância (ACC)

- Pressionar o botão → Fig. 143 ③.
- Selecionar o sistema desejado no display do instrumento combinado.

O limitador de velocidade é desligado.

Operar o limitador de velocidade através do volante multifunções

📖 **Observe** ⚠️ no início desse capítulo na página 182.



Fig. 144 Lado esquerdo do volante multifunções: botões para comandar o limitador de velocidade.

Ligar

- Pressionar o botão .

A última velocidade ajustada é armazenada. Ainda não ocorre nenhuma regulagem.





Iniciar regulagem

- Pressionar o botão  durante a condução.

A velocidade atual é salva como velocidade máxima. Adicionalmente, acende a luz de controle verde .



Ajustar a velocidade

A velocidade salva pode ser ajustada:

-  + 1 km/h (1 mph)
-  -1 km/h (1 mph)
-  + 10 km/h (5 mph)
-  - 10 km/h (5 mph)

Para alterar continuamente a velocidade salva, manter o botão  ou  pressionado.

Interromper a regulagem

- Pressionar o botão  ou .

A velocidade permanece salva.

Retomar a regulagem

- Pressionar o botão .

Assim que a velocidade atual for inferior à velocidade salva, o limitador de velocidade é novamente ativado.

Desligar

- Pressionar o botão  por alguns instantes.

O limitador de velocidade é desligado, a velocidade permanece salva (mesmo com o desligamento da ignição).

Ir para o sistema regulador de velocidade (GRA) ou para o controle automático de distância (ACC)

- Pressionar o botão .
- Selecionar o sistema desejado no display do instrumento combinado.

O limitador de velocidade é desligado.

Resoluções de problemas

📖 **Observe** ⚠️ no início desse capítulo na página 182.

A regulagem é automaticamente interrompida.

- Falha de funcionamento. Desligar o limitador de velocidade e procurar uma Concessionária Volkswagen ou uma empresa especializada.

O limitador de velocidade somente irá se desligar completamente por questões de segurança quando o pedal do acelerador for solto uma vez ou o sistema for desligado manualmente.

Controle automático de distância (ACC)

Introdução ao tema

O controle automático de distância (ACC = Adaptive Cruise Control) mantém constante uma velocidade ajustada pelo condutor. Se o veículo se aproximar de um veículo à frente, o ACC ajustará a velocidade automaticamente e, com isso, mantém a distância ajustada pelo condutor.

Faixa de velocidade

O ACC regula em uma faixa de velocidade entre 30 km/h (20 mph) e 160 km/h (100 mph) ou 210 km/h (130 mph). Dependendo do país, esta faixa de velocidade pode variar.

Conduzir com ACC

A regulagem do ACC pode ser definida a qualquer momento. Ao frear, a regulagem é interrompida. Ao acelerar, a regulagem é interrompida pelo momento da aceleração e, em seguida, retomada.

Se estiver conectado um reboque, a regulagem do ACC será menos dinâmica → Página 267.

O veículo dispõe de ACC?

O veículo dispõe de um ACC, se for possível realizar configurações do veículo para configurações do ACC no sistema Infotainment → Página 39.

Se o veículo dispôr de ACC, o sistema regulador de velocidade (GRA) não estará disponível como sistema autônomo.

Solicitação de frenagem

Quando a desaceleração automática através do ACC não for suficiente, o ACC solicita por meio de uma mensagem no instrumento combinado que o freio seja adicionalmente acionado. Além disso, se acende a luz de advertência vermelha , se acende-se e um alerta sonoro é emitido. Frear imediatamente!

Sensor do radar

O ACC capta situações de condução com o auxílio do sensor do radar na parte dianteira do veículo → Página 7.

O alcance do sensor do radar é de aproximadamente 120 m.

⚠️ ATENÇÃO

A tecnologia inteligente do ACC não pode ir além dos limites impostos pela física e trabalha somente dentro dos limites do sistema. Não se pode permitir nunca que o conforto aumentado oferecido incentive a colocar a segurança em risco. Uma utilização desatenta ou sem supervisão do ACC pode causar acidentes e ferimentos graves. O sistema não pode substituir a atenção do condutor.

- Adequar a velocidade e a distância em relação aos veículos à frente sempre de acordo com as condições de visibilidade, climáticas, da pista e do trânsito.
- Nunca utilizar o ACC em tráfego intenso, em distâncias muito pequenas, em trechos íngremes, cheios de curvas e escorregadios, por exemplo, devido a neve, gelo ou cascalho nem em ruas alagadas.
- Nunca utilizar o ACC na condução off-road ou em ruas não pavimentadas. O ACC é projetado somente para utilização em ruas pavimentadas.
- O ACC não reage a veículos parados.
- O ACC não reage a pessoas, animais, veículos que cruzam ou veículos que vêm na direção contrária na mesma faixa de rodagem.

- Frear imediatamente, se a redução de velocidade por meio do ACC não for suficiente.
- Frear imediatamente assim que uma solicitação de freio for exibida no display do instrumento combinado.
- Frear, caso o veículo continuar rodando involuntariamente após uma solicitação de freio.
- Esteja sempre pronto para regular a velocidade você mesmo.

Situações de condução especiais

📖 **Observe** ⚠️ no início desse capítulo na página 184.

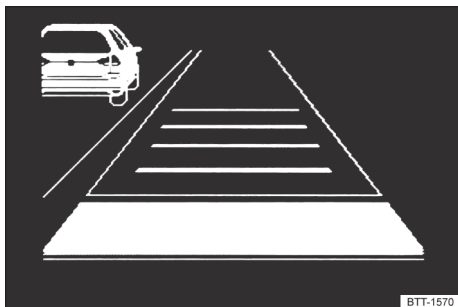

Fig. 145 No display do instrumento combinado: veículo mais lento detectado na faixa esquerda (representação esquemática).

Ultrapassar

Ao ligar os indicadores de direção à esquerda (trânsito à esquerda: ligar os indicadores de direção à direita) para realizar uma ultrapassagem, o ACC acelera o veículo e diminui a distância para o veículo à frente. A velocidade ajustada não é ultrapassada com isso.

Se o ACC não detectar nenhum veículo à frente após a mudança de faixa, o sistema acelera o veículo até a velocidade ajustada.

Trânsito intenso

O ACC pode frear veículos com transmissão de dupla embreagem DSG® até a parada total e mantê-los parados. O ACC permanece ativo, o display do instrumento combinado mostra por alguns segundos a mensagem **ACC pronto para arranque**. Neste período, o veículo conduzirá novamen-

te de maneira automática, assim que o veículo à frente arrancar (dependendo da versão e não disponível em todos os países).

Prolongar a prontidão de arranque ou ativar novamente:

- Pressionar o botão **RES**.

Arrancar quando a prontidão de arranque tiver terminado e o veículo à frente já tiver se distanciado:

- Pressionar o botão **RES** ou pisar brevemente no pedal do acelerador.

Nos seguintes casos, o ACC permanece inativo:

- A fase de parada durar mais que aproximadamente três minutos.
- Uma porta do veículo é aberta.
- A ignição for desligada.

Impedimento de ultrapassagem à direita (trânsito à esquerda: impedimento de ultrapassagem à esquerda)

Se o ACC detecta um veículo mais lento na faixa esquerda (trânsito à esquerda: na faixa direita), o ACC freia o veículo suavemente dentro dos limites do sistema e, com isso, evita uma ultrapassagem proibida → Fig. 145. A função está ativa a partir de aproximadamente 80 km/h (50 mph), porém, não está disponível em todos os países.

⚠️ ATENÇÃO

Quando a mensagem **ACC pronto para arranque** for exibida no display do instrumento combinado o veículo da frente arrancar, o próprio veículo arrancará automaticamente. Pode ocorrer que o sensor do radar não reconheça obstáculos que se encontram no caminho. Isso pode ocasionar acidentes e ferimentos graves.

- Controlar para cada procedimento de arranque o percurso e frear o veículo, caso seja necessário.

Limites do ACC

📖 Observe ⚠️ no início desse capítulo na página 184.

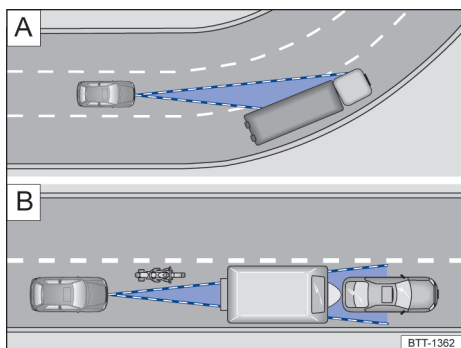

Fig. 146 [A] Condução em curva. [B] Veículos fora da área de alcance do sensor do radar.

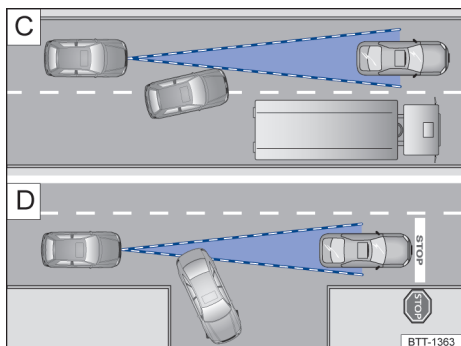

Fig. 147 [C] Mudança de faixa. [D] Veículo virando ou parado.

ACC não utilizado

Dependendo do sistema, o ACC não é adequado nas seguintes situações de condução. Interromper a regulação → ⚠️ em *Introdução ao tema* na página 184:

- Conduções sob chuva forte, neve ou spray de água denso.
- Conduções por túneis.
- Conduções em locais de obras.
- Conduções em estradas com muitas curvas, por exemplo, estradas montanhosas.
- Conduções off-road.
- Conduções em estacionamentos.

- Conduções em estradas com objetos metálicos incorporados na pista, por exemplo, trilhos de trens.
- Conduções em estradas com cascalho.
- *Veículos sem impedimento de ultrapassagem pela direita*: conduções em pistas com diversas faixas, quando outros veículos na faixa de ultrapassagem estiverem mais lentos.

Reação retardada

Se o sensor do radar for afetado por condições ambientais que venham a comprometer seu funcionamento, o sistema poderá reconhecer isso somente de forma tardia. Por isso, possíveis limitações de funcionamento poderão ser exibidas tardiamente apenas no início da condução e durante a condução → ⚠️ em *Introdução ao tema* na página 184.

Objetos não detectáveis

O sensor do radar detecta exclusivamente veículos que se deslocam no mesmo sentido. Não são detectados:

- Pessoas.
- Animais.
- Veículos parados.
- Veículos atravessados ou vindos na direção oposta.
- Outros obstáculos que não se movem.

Por exemplo, se um veículo detectado pelo ACC virar ou mudar de faixa, e se houver um veículo parado à frente deste veículo, o ACC não reagirá ao veículo parado → Fig. 147 [D].

Curvas

O sensor do radar sempre realiza as medições em sentido reto. Por isso, veículos em curvas fechadas podem ser acidentalmente detectados ou veículos a frente podem não ser detectados → Fig. 146 [A].

Veículos fora da área do sensor

Nas seguintes situações de condução, o ACC não pode reagir, reagir tardiamente ou de maneira indesejada:

- Veículos que conduzem fora da área do sensor em pequena distância do próprio veículo, por exemplo, motocicletas → Fig. 146 [B].
- Veículos que mudam para a faixa do próprio veículo imediatamente na frente do próprio veículo → Fig. 147 [C].
- Veículos cujos acessórios ultrapassam os limites do veículo.

⚠ ATENÇÃO

Caso o ACC seja utilizado nas situações mencionadas, poderão ocorrer acidentes e ferimentos graves, bem como violações das prescrições legais.

Ligar e desligar o ACC

📖 Observe ⚠ no início desse capítulo na página 184.



Fig. 148 Lado esquerdo do volante multifunções: botões para comandar o ACC.

Ligar

- Pressionar o botão .



A luz de controle  está acesa na cor cinza, o ACC não está regulando.

Iniciar regulagem

- Pressionar o botão  durante a condução para a frente.

O ACC salva a velocidade atual e mantém a distância ajustada. Se a velocidade atual se situar fora da faixa de velocidade pré-estabelecida, o ACC regula a velocidade mínima (em condução a baixa velocidade) ou a velocidade máxima (em condução mais acelerada).

Conforme a situação de condução, as seguintes luzes de controle acendem-se:

-  ACC regula.
-  Nenhum veículo à frente reconhecido.
-  Veículo à frente reconhecido (branco).

Interromper a regulagem

- Pressionar brevemente o botão  ou pisar no pedal do freio.

◀ A luz de controle  está acesa na cor cinza, a velocidade e a distância permanecem salvas.

Se o controle de tração (ASR) for desativado, a regulagem é automaticamente interrompida.

Retomar a regulagem

- Pressionar o botão .

O ACC assume a última velocidade ajustada e a última distância ajustada. O display do instrumento combinado mostra a velocidade ajustada; a luz de controle correspondente à situação de condução

se acende.

Desligar

- Pressionar o botão  por alguns instantes.

A velocidade ajustada é apagada.

Mudar para o limitador de velocidade

- Pressionar o botão .
- Selecionar o limitador de velocidade no display do instrumento combinado.

O ACC é desligado. ◀

Ajustar ACC

📖 Observe ⚠️ no início desse capítulo na página 184.

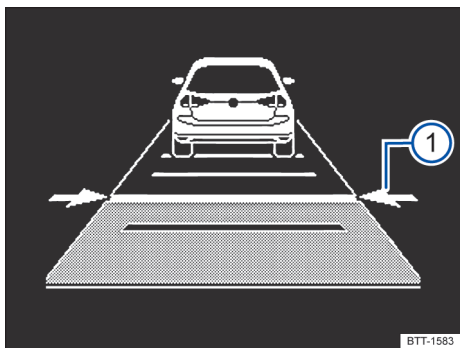

Fig. 149 No display do instrumento combinado: ajustar a distância (representação esquemática, ACC regula).

Ajustar a distância

A distância pode ser regulada em 5 níveis, de bem pequena a muito grande:

- Pressionar o botão e, em seguida, o botão ou .
- Alternativamente, pressionar o botão repetidamente, até que a distância desejada esteja ajustada.

O display do instrumento combinado exibe o nível ajustado → Fig. 149 ①. Observar os requisitos para a distância mínima específicos do país.

A distância que deve ser regulada no início de uma regulagem pode ser configurada nas configurações do veículo, no sistema Infotainment → Página 39.

Quando o ACC não regula, a distância ajustada e o veículo não são exibidos no display do instrumento combinado.

Ajustar a velocidade

A velocidade salva pode ser ajustada dentro da faixa de velocidade predeterminada através dos botões do volante multifunções, como mostra a seguir:

- + 1 km/h (1 mph)
- 1 km/h (1 mph)
- + 10 km/h (5 mph)
- 10 km/h (5 mph)

Para alterar continuamente a velocidade salva, manter pressionado o respectivo botão.

Ajustar o comportamento de regulagem

É possível influenciar o quão esportivo o ACC regula:

- *Veículos com seleção do perfil de condução*: ajustar o perfil de condução desejado → Página 172.
- *Veículos sem seleção do perfil de condução*: regular o programa de condução desejado nas configurações do veículo do sistema Infotainment → Página 39.

⚠️ ATENÇÃO

Existe o risco de acidentes se a distância mínima do veículo à frente for alcançada e a diferença entre a velocidade do veículo à frente e o próprio veículo for tão grande que a redução da velocidade por meio do ACC não seja suficiente. Além disso, em caso de chuva ou condições de inverno nas ruas, a distância de frenagem aumenta.

- É possível que o ACC não reconheça todas as situações de condução.
- Esteja a qualquer momento pronto para frear o veículo de modo autônomo.
- A regulagem de velocidade e de distância é sobrecarregado ao pisar no pedal do acelerador. Neste caso, o ACC não freia por conta própria.
- As prescrições específicas do país em relação à distância mínima devem ser observadas.
- Ajustar sempre uma distância maior em caso de chuva, neve ou má visibilidade.

Algumas configurações podem ser salvas nas contas de usuário da personalização e, por isso, alterar-se automaticamente numa troca de conta de usuário → Página 42. ◀

Resoluções de problemas

📖 Observe ⚠️ no início desse capítulo na página 184.

ACC não disponível

A luz de controle se acende em amarelo. ▶

- O sensor do radar está sujo. Limpar os sensor do radar → Página 362.
- A visibilidade do sensor do radar pode ser comprometida por condições meteorológicas, por exemplo, neve, bem como por resíduos de detergente ou revestimentos. Limpar os sensor do radar → Página 362.
- A visibilidade do sensor do radar é comprometida por peças agregadas, molduras decorativas de suportes da placa de licença ou etiquetas adesivas. Manter a área ao redor do sensor do radar livre.
- O sensor do radar está desajustado ou danificado, por exemplo, devido a um dano da dianteira do veículo. Verificar se um dano é detectado → Página 369.
- Avaria ou defeito. Desligar o motor e dar nova partida.
- Mudanças estruturais foram realizadas na dianteira do veículo.
- O logo original Volkswagen não está sendo utilizado.
- Se o problema persistir, procurar uma Concessionária Volkswagen ou uma empresa especializada.

O ACC não funciona como o esperado.

- O sensor do radar está sujo. Limpar os sensor do radar → Página 362.
- Os limites do sistema não são mantidos → Página 186.
- Os freios estão sobreaquecidos, a regulagem foi automaticamente interrompida. Deixar que os freios esfriem e verificar novamente a função.
- Se o problema persistir, procurar uma Concessionária Volkswagen ou uma empresa especializada.

Não é possível iniciar a regulagem.

Certificar-se que os seguintes pré-requisitos são atendidos:

- Está engatada uma marcha para frente além da 1ª marcha (transmissão manual) ou a alavanca seletora se encontra na posição **D/S** ou no curso seletor do Tiptronic.
- A velocidade em veículos com transmissão manual é de, no mínimo, 25 km/h (16 mph).
- *Passat Alltrack*: A velocidade é de, no mínimo, 25 km/h (16 mph) no perfil de condução **Off-road**.

- As luzes de freio do veículo e do reboque → Página 267 estão funcionando.
- ESC não regula.
- O pedal do freio não está pisado.

Ruídos incomuns durante o procedimento de frenagem automática.

- Isto é normal e não representa nenhuma avária.

Sistema de monitoramento periférico (Front Assist)

Introdução ao tema

O sistema de monitoramento periférico (Front Assist), incluindo a função de frenagem de emergência City, pode auxiliar a evitar acidentes.

O Front Assist pode alertar o condutor dentro dos limites do sistema antes de colisões iminentes, preparar o veículo para uma frenagem de emergência, auxiliar na frenagem e conduzir a uma frenagem automática. O momento de alerta varia conforme a situação de trânsito e o comportamento do condutor.

O Front Assist não pode substituir a atenção do condutor.

Conduzir com Front Assist

A intervenção automática de frenagem do Front Assist pode ser interrompida ao desviar ou ao pisar no pedal do acelerador.

Procedimento de frenagem automática

O Front Assist pode retardar até a parada do veículo. Porém, em seguida, o veículo não é mantido parado permanentemente. Pisar no pedal do freio!

Durante o procedimento de frenagem automática, o pedal do freio se torna mais duro.

Sensor do radar

O Front Assist capta situações de condução com o auxílio do sensor do radar na parte dianteira do veículo → Página 7. O alcance do sensor do radar é de aproximadamente 120 m.

Funções contidas

A função de frenagem de emergência City é parte integrante Front Assist e estará ativa se o Front Assist estiver ligado.

⚠️ ATENÇÃO

A tecnologia inteligente do Front Assist não pode superar os limites físicos e trabalha somente dentro dos limites do sistema. O maior conforto oferecido pelo Front Assist não deve incentivar a colocar a segurança em risco. A responsabilidade por frear em tempo hábil é sempre do condutor.

- Dependendo da situação do trânsito, frear o veículo imediatamente ou desviar do obstáculo assim que o Front Assist alertar.
- Adequar a velocidade e a distância de segurança em relação aos veículos à frente sempre de acordo com as condições de visibilidade, climáticas, da pista e do trânsito.
- O Front Assist não pode evitar sozinho acidentes e ferimentos graves.
- O Front Assist pode emitir alertas indesejados em situações de condução complexas e executar uma intervenção de frenagem não desejada, por exemplo, em canteiros.
- O Front Assist pode emitir, em funções comprometidas, alertas indesejados e executar uma intervenção de frenagem não desejada, por exemplo, com o sensor do radar sujo ou desajustado.
- O Front Assist não reage a pessoas, animais, veículos que cruzam ou veículos que vêm na mesma direção e na mesma faixa de rodagem.
- Esteja sempre pronto para assumir a autonomia do veículo.

Níveis de alerta e assistência de frenagem

📖 **Observe** ⚠️ no início desse capítulo na página 190.

🚗!🚗 Alerta de distância

O sistema detecta quando há uma ameaça à segurança devido à condução muito próxima. A luz de controle 🚗!🚗 acende-se. Aumentar a distância!

Faixa de velocidade: aproximadamente 65 km/h (40 mph) até 250 km/h (155 mph).

🚗🚗 Aviso prévio

O sistema de monitoramento periférico avisa sobre uma possível colisão com um veículo à frente e prepara o veículo para uma possível frenagem de emergência.

Um alerta sonoro é emitido, a luz de advertência vermelha 🚗🚗 acende-se. Frear ou desviar!

Faixa de velocidade: aproximadamente 30 km/h (20 mph) até 250 km/h (155 mph).

Alerta crítico

Se o condutor não reagir ao aviso prévio, um breve solavanco do freio pode ocorrer para fazê-lo ciente do crescente perigo de colisão. Frear ou desviar!

Faixa de velocidade: aproximadamente 30 km/h (20 mph) até 250 km/h (155 mph).

Frenagem automática

Se o condutor também não reagir ao alerta crítico, o veículo pode ser automaticamente freado com uma força de frenagem crescente em vários níveis. Devido à velocidade reduzida, as consequências de um acidente podem ser minimizadas.

Faixa de velocidade: aproximadamente 5 km/h (3 mph) até 250 km/h (155 mph).

Assistência de frenagem

Quando o sistema detecta que o condutor não está freando o suficiente em caso de uma colisão iminente, o sistema poderá aumentar a força de frenagem para auxiliar a evitar a colisão. A assistência de frenagem só acontece enquanto o pedal do freio estiver sendo pisado com força.

Faixa de velocidade: aproximadamente 5 km/h (3 mph) até 250 km/h (155 mph). ▶

Função de frenagem de emergência City

A função de frenagem de emergência City é parte integrante do Front Assist. Caso o condutor não reaja à colisão iminente, o sistema pode frear o veículo automaticamente com uma força de frenagem crescente sem advertência prévia.

Neste caso, acende-se a luz de controle vermelha

Faixa de velocidade: aproximadamente 5 km/h (3 mph) até 45 km/h (28 mph).

Limites do Front Assist

Observe no início desse capítulo na página 190.

O Front Assist possui limites físicos e condicionados ao sistema. Portanto, estar sempre atento e, se necessário, interferir diretamente!

Reação retardada

Se o sensor do radar for afetado por condições ambientais que venham a comprometer seu funcionamento, o sistema poderá reconhecer isso somente de forma tardia. Por isso, possíveis limitações de funcionamento poderão ser exibidas tardiamente apenas no início da condução e durante a condução → em *Introdução ao tema* na página 190.

Objetos não detectáveis

Nas seguintes situações, o Front Assist não pode reagir, reagir tardiamente ou de maneira indesejada:

- Veículos que conduzem fora da área do sensor em pequena distância do próprio veículo, por exemplo, que se movimentam de forma deslocada ou motocicletas.
- Veículos que mudam para a faixa do próprio veículo imediatamente na frente do próprio veículo.
- Veículos cujas peças agregadas sobressaem do veículo.
- Veículos vindos na direção oposta ou na transversal

Limitações de funcionamento

Nas seguintes situações, o Front Assist não pode reagir, reagir tardiamente ou de maneira indesejada:

- Em condução em curvas fechadas.
- Condições sob chuva forte, neve ou spray de água denso.
- Condições em estacionamentos.
- Condições em estradas com objetos metálicos incorporados na pista, por exemplo, trilhos de trens.
- Condução em marcha a ré
- Se o ASR tiver sido desligado manualmente.
- Se o ESC estiver em funcionamento.
- *Tração quatro rodas*: quando estiver ligado o perfil de condução **Off-road**.
- Se o sensor do radar estiver sujo ou coberto.
- Se várias luzes de freio estiverem com defeito no veículo ou no reboque conectado eletricamente → Página 267.
- Quando o veículo é fortemente acelerado ou o pedal do freio é completamente pisado.
- Em situações complexas de condução, por exemplo, em canteiros.
- Em situações de trânsito não previsíveis, por exemplo, veículos à frente freando ou desviando subitamente.
- Se o Front Assist estiver avariado.

Desligar o Front Assist

Dependendo do sistema, o Front Assist não é adequado nas seguintes situações e deve ser desligado → :

- Se o veículo se movimentar fora das vias públicas, por exemplo, na condução off-road.
- Se o veículo for rebocado ou transportado.
- Se acessórios cobrirem temporariamente o sensor do radar, por exemplo, faróis adicionais.
- Se o sensor do radar estiver com defeito.
- Após impacto violento no sensor do radar, por exemplo, após um acidente.
- Em acionamentos repetidos não desejados.

ATENÇÃO

Se o Front Assist não for desligado nas situações mencionadas, podem ocorrer acidentes e ferimentos graves.

Comandar o sistema de monitoramento periférico (Front Assist)

📖 Observe ⚠️ no início desse capítulo na página 190.

Depois de ter ligado a ignição, o Front Assist e o aviso prévio (dependendo do país) estão ligados automaticamente.

A Volkswagen recomenda manter o Front Assist, bem como o alerta de distância e o aviso prévio sempre ligados, com exceção de → Página 191.

Ligar e desligar

- Ligar ou desligar o Front Assist nas configurações do veículo do sistema Infotainment → Página 39.
- **OU:** Ligar ou desligar o Front Assist no menu do instrumento combinado → Página 26.

Ao desligar o Front Assist, alerta de distância e o aviso prévio também são automaticamente desligados. No display do instrumento combinado, se acende a luz de controle amarela 🚨.

Ajustar o alerta de distância e o aviso prévio

Se o Front Assist for ligado, é possível configurar o alerta de distância e o aviso prévio:

- Ligar ou desligar a função desejada nas configurações do veículo do sistema Infotainment → Página 39.

Dependendo da versão, é possível ajustar adicionalmente o momento de alerta para o aviso prévio.

 Algumas configurações podem ser salvas nas contas de usuário da personalização e, por isso, alterar-se automaticamente numa troca de conta de usuário → Página 42.

Resoluções de problemas

📖 Observe ⚠️ no início desse capítulo na página 190.

O Front Assist não está disponível, o sensor do radar não possui visibilidade suficiente.

- O sensor do radar está sujo. Limpar os sensor do radar → Página 362.
- A visibilidade do sensor do radar pode ser comprometida por condições meteorológicas, por exemplo, neve, bem como por resíduos de detergente ou revestimentos. Limpar os sensor do radar → Página 362.
- A visibilidade do sensor do radar é comprometida por peças agregadas, molduras decorativas de suportes da placa de licença ou etiquetas adesivas. Manter a área ao redor do sensor do radar livre.
- O sensor do radar está desajustado ou danificado, por exemplo, devido a um dano da dianteira do veículo. Verificar se um dano é detectado → Página 369.
- Mudanças estruturais foram realizadas na dianteira do veículo.
- O logo original Volkswagen não está sendo utilizado.
- Se o problema persistir, desligar o Front Assist e procurar uma Concessionária Volkswagen ou uma empresa especializada.

O Front Assist não funciona conforme o esperado ou é desencadeado várias vezes de maneira indesejada.

- O sensor do radar está sujo. Limpar os sensor do radar → Página 362.
- Os limites do sistema não são mantidos → Página 191.
- Se o problema persistir, desligar o Front Assist e procurar uma Concessionária Volkswagen ou uma empresa especializada. <

Detector de pedestres

Introdução ao tema

O detector de pedestres pode ajudar a evitar acidentes com pedestres ou a minimizar as consequências de um acidente.

O detector de pedestres pode alertar o condutor dentro dos limites do sistema diante de uma colisão iminente, preparar o veículo para uma frenagem de emergência, auxiliar na frenagem e conduzir a uma frenagem automática.

O detector de pedestres não pode substituir a atenção do condutor!

Conduzir com detector de pedestres

Você pode interromper intervenções automáticas do detector de pedestres, dirigindo ou pisando no pedal do acelerador.

Procedimento de frenagem automática

O detector de pedestres pode reduzir a velocidade até a parada. Durante o procedimento de frenagem automática, o pedal do freio se torna mais duro.

Captação da situação de trânsito

O reconhecimento de pedestres detecta a situação de trânsito com o auxílio de um sensor de radar na dianteira do veículo e uma câmera na área superior do para-brisa → Página 7. Assim, os pedestres podem ser reconhecidos a uma distância de até aproximadamente 50 m.

ATENÇÃO

A tecnologia inteligente do detector de pedestres não pode superar os limites físicos e trabalha somente dentro dos limites do sistema. O conforto maior oferecido pelo detector de pedestres não deve incentivar a colocar a segurança em risco. A responsabilidade por frear em tempo hábil é sempre do condutor.

- Dependendo da situação do trânsito, frear o veículo imediatamente ou desviar do pedestre assim que o detector de pedestres alertar.
- O detector de pedestres não pode evitar sozinho acidentes e ferimentos graves.

- O detector de pedestres pode emitir alertas indesejados em situações de condução complexas e executar uma intervenção de frenagem indesejada, por exemplo, em uma rua principal curva.
- Em situações complexas de condução, é possível que o detector de pedestres reaja de forma limitada ou com atraso.
- O detector de pedestres pode emitir alertas indesejados ou realizar intervenções de frenagens indesejadas em uma limitação da função, por exemplo, se o sensor do radar ou a câmera estiver coberto ou desajustado.
- Esteja sempre pronto para assumir a autonomia do veículo.

Níveis de alerta e assistência de frenagem

 **Observe**  no início desse capítulo na página 193.

Aviso prévio

O sistema de monitoramento periférico avisa sobre uma possível colisão com um pedestre e prepara o veículo para uma possível frenagem de emergência. Um alerta sonoro é emitido, a luz de advertência  acende-se. Frear ou desviar!

O momento de alerta pode variar conforme a situação de trânsito e o comportamento do condutor.

Faixa de velocidade: aproximadamente 30 km/h (20 mph) até 65 km/h (40 mph).

Frenagem automática

Se o condutor não reagir ao aviso prévio, o veículo poderá ser freado automaticamente. Devido à velocidade reduzida, as consequências de um acidente podem ser minimizadas.

Faixa de velocidade: aproximadamente 4 km/h (2,5 mph) até 65 km/h (40 mph).

limites de sistema do detector de pedestres

📖 **Observe** ⚠️ no início desse capítulo na página 193.

O detector de pedestres possui limites físicos e condicionados ao sistema. Portanto, estar sempre atento e, se necessário, interferir diretamente!

Objetos não detectáveis

Nas seguintes situações, o detector de pedestres não pode reagir, reagir tardiamente ou de maneira indesejada:

- Pedestres que estão em canteiros centrais ou em curvas.
- Pedestres que não podem ser detectados como tal, porque estão total ou parcialmente cobertos.
- Pedestres com roupas inusitadas ou roupas estranhas, por exemplo, fantasias.

Limitações de funcionamento

Nas seguintes situações, o detector de pedestres não pode reagir, reagir tardiamente ou de maneira indesejada:

- Em condução em curvas fechadas.
- Condições sob chuva forte, neve ou spray de água denso.
- Condições em estacionamentos.
- Condições em estradas com objetos metálicos incorporados na pista, por exemplo, trilhos de trens.
- Condução em marcha a ré
- Se o ASR tiver sido desligado manualmente.
- Se o ESC estiver em funcionamento.
- Se a câmera ou o sensor do radar estiver sujo ou coberto.
- Se várias luzes de freio estiverem com defeito no veículo ou no reboque conectado eletricamente → Página 267.
- Quando o veículo é fortemente acelerado ou o pedal do freio é completamente pisado.
- Em situações complexas de condução, por exemplo, em canteiros.
- Com o sol a pino ou escuridão.
- Se o detector de pedestres estiver avariado.

Desligar o detector de pedestres

De modo condicionado ao sistema, o detector de pedestres não é adequado e deve ser desligado nas seguintes situações → ⚠️:

- Se o veículo se movimentar fora das vias públicas, por exemplo, na condução off-road.
- Se o veículo for rebocado ou transportado.
- Se acessórios cobrirem temporariamente o sensor do radar, por exemplo, faróis adicionais.
- Se o sensor do radar ou a câmera estiver com defeito.
- Se o para-brisa estiver danificado na altura da câmera.
- Após impacto violento no sensor do radar, por exemplo, após um acidente.
- Em acionamentos repetidos não desejados.

⚠️ ATENÇÃO

Se o detector de pedestres não for desligado nas situações mencionadas, podem ocorrer acidentes e ferimentos graves. ◀

Comandar o detector de pedestres

📖 **Observe** ⚠️ no início desse capítulo na página 193.

O detector de pedestres e o aviso prévio são automaticamente ativados após a ignição ser ligada.

A Volkswagen recomenda manter o detector de pedestres e o aviso prévio sempre ligados. Exceções → Página 194.

Ligar e desligar

- Ligar ou desligar o detector de pedestres nas configurações do veículo do sistema Infotainment → Página 39.

Se o detector de pedestres for desligado, o aviso prévio também é desligado. No display do instrumento combinado, acende-se a luz de controle .



Ajustar o aviso prévio

Quando o detector de pedestres estiver ligado, é possível ligar e desligar separadamente o aviso prévio nas configurações do veículo do sistema Infotainment → Página 39. ▶

Dependendo da versão, é possível ajustar adicionalmente o momento de alerta.

 Algumas configurações podem ser salvas nas contas de usuário da personalização e, por isso, alterar-se automaticamente numa troca de conta de usuário → Página 42.

Resoluções de problemas

 **Observe**  no início desse capítulo na página 193.

O detector de pedestres não está disponível, o sensor do radar ou a câmera não possuem visibilidade suficiente.

- O sensor do radar ou o campo de visão da câmera está sujo. Limpar o sensor do radar e o para-brisa → Página 362.
- A visibilidade do sensor do radar ou da câmera pode ser comprometida por condições meteorológicas, por exemplo, neve, bem como por resíduos de detergente ou revestimentos. Limpar o sensor do radar e o para-brisa → Página 362.
- A visibilidade do sensor do radar é comprometida por peças agregadas, molduras decorativas de suportes da placa de licença ou etiquetas adesivas. Manter a área ao redor do sensor do radar livre.
- A visibilidade da câmera é comprometida por peças agregadas ou adesivos. Manter a área ao redor do campo de visão da câmera livre.
- O sensor do radar ou a câmera está desajustada ou danificada, por exemplo, devido a um dano na dianteira do veículo ou no para-brisa. Verificar se um dano é detectado → Página 369.
- Mudanças estruturais foram realizadas na dianteira do veículo.
- O logo original Volkswagen não está sendo utilizado.
- Avaria ou defeito. Desligar o motor e dar nova partida.
- Se o problema persistir, desligar o detector de pedestres e procurar uma Concessionária Volkswagen ou uma empresa especializada.

O detector de pedestres não funciona conforme o esperado.

- O sensor do radar ou o campo de visão da câmera está sujo. Limpar o sensor do radar e o para-brisa → Página 362.
- Os limites do sistema não são mantidos → Página 194.
- Crepúsculo ou escuridão.
- Se o problema persistir, desligar o detector de pedestres e procurar uma Concessionária Volkswagen ou uma empresa especializada.

Assistente de permanência na faixa (Lane Assist)

Introdução ao tema

O assistente de permanência na faixa (Lane Assist) auxilia o condutor a se manter na faixa de rodagem.

Com uma câmera no para-brisa, o assistente de permanência na faixa reconhece as possíveis delimitações da faixa de rodagem. Se o veículo se aproximar muito de uma linha delimitadora da faixa de tráfego detectada, o sistema alerta o condutor com uma *intervenção corretiva na direção*. A intervenção na direção de correção pode ser assumida a qualquer momento.

Limites do sistema

Utilizar o assistente de permanência na faixa somente em rodovias e em vias bem asfaltadas.

Sob as condições a seguir, o sistema está passivo:

- A velocidade de condução é inferior a 60 km/h (35 mph).
- O assistente de permanência na faixa não reconhece linhas delimitadoras de faixa.

ATENÇÃO

A tecnologia inteligente do assistente de permanência na faixa não pode ir além dos limites impostos pela física e funciona somente dentro dos limites do sistema. A utilização desatenta ou sem supervisão do assistente de

permanência na faixa pode causar acidentes e ferimentos graves. O sistema não pode substituir a atenção do condutor.

- Adequar a velocidade e a distância de segurança em relação a veículos à frente sempre às condições de visibilidade, climáticas, da pista e do trânsito.
- Manter as mãos sempre no volante para poder assumir a direção a qualquer momento. A responsabilidade pela manutenção da faixa de rodagem é sempre do condutor.
- O assistente de permanência na faixa não reconhece todas as linhas delimitadoras da faixa. Sob determinadas circunstâncias, o assistente de permanência na faixa pode reconhecer erroneamente pistas de rodagem ruins, estruturas da pista ou objetos como se fossem linhas delimitadoras da faixa. Nessas situações, desligar o assistente de permanência na faixa imediatamente.
- Atentar para as indicações do display do instrumento combinado e seguir as instruções correspondentes.
- Observar sempre atentamente o ambiente ao redor do veículo.
- Se a área de visão da câmera estiver suja, coberta ou danificada, o funcionamento do assistente de permanência na faixa pode ser prejudicado.

i Algumas configurações podem ser salvas nas contas de usuário da personalização e, por isso, podem se alterar numa troca de conta de usuário → Página 42.

Conduzir com o assistente de permanência na faixa

📖 Observe **⚠** no início desse capítulo na página 195.

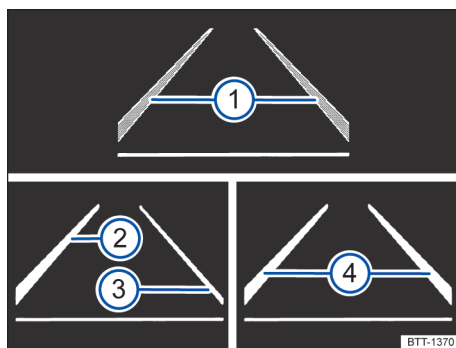

Fig. 150 No display do instrumento combinado: indicadores do display do assistente de permanência na faixa.

Ligar e desligar o assistente de permanência na faixa

- Através do botão dos sistemas de assistência ao condutor, escolher o item de menu correspondente → Página 38.
- **OU:** no menu **Assistência ao condutor** no sistema Infotainment → Página 39.

Se a luz de controle

⚠ / \ acender-se em amarelo no display do instrumento combinado, o assistente de permanência na faixa está ligado, mas não ativo.

O assistente de permanência na faixa está ativo a partir de aproximadamente 65 km/h (40 mph) e ao detectar uma linha delimitadora de faixa

→ Página 195. A luz de controle / \ acende-se em verde.

Orientação adaptativa de faixa (dependendo do país)

A orientação adaptativa de faixa registra a posição preferida dentro da faixa de rodagem e mantém o veículo nesta posição.

A orientação adaptativa de faixa é ligada e desligada no menu **Assistência ao condutor** no sistema Infotainment → Página 39. **▶**

Indicações do display

Áreas de exibição no display do instrumento combinado Fig. 150:

- ① Linha delimitadora de faixa reconhecida. O sistema não está em funcionamento.
- ② Linha delimitadora de faixa reconhecida. O sistema entra em funcionamento.
- ③ Nenhuma linha delimitadora de faixa reconhecida. O sistema não está em funcionamento.
- ④ Linha delimitadora de faixa reconhecida. O sistema entra em funcionamento. Orientação adaptativa de faixa ativa.

Dependendo da versão, aparece adicionalmente uma indicação no head-up display → Página 24.

Desligar o assistente de permanência na faixa temporariamente

Desligar o assistente de permanência na faixa nas seguintes situações:

- Se a forma de condução for muito esportiva.
- Em caso de más condições meteorológicas e de trânsito.
- Em áreas de obra e antes de elevações.

Solicitação de intervenção do condutor

Se não houver atividade de condução, o sistema pede que o condutor assuma a condução com alertas sonoros e uma indicação no display do instrumento combinado.

Se o condutor não reagir a isso, o sistema avisa adicionalmente com um solavanco de frenagem e depois liga passivamente ou ativa o Emergency Assist (dependendo da versão).

Vibração no volante

As seguintes situações pode causar uma vibração no volante:

- Se a intervenção de correção na direção não for suficiente para manter o veículo na faixa de rodagem.
- Se durante uma forte intervenção na direção, o sistema não consegue mais reconhecer nenhuma faixa de rodagem.

 Se houver avaria do sistema, a assistência ao condutor pode desligar-se automaticamente.

Resoluções de problemas

 **Observe**  no início desse capítulo na página 195.

Nenhuma visualização da câmera, mensagem de erro, o sistema desliga-se

- Limpar o para-brisa → Página 365.
- Verificar se os danos no para-brisa são detectáveis no campo de visibilidade da câmera.

O sistema se comporta de maneira diferente à esperada

- Limpar a área de visão da câmera com frequência e mantê-la sem neve e sem gelo.
- Não cobrir a área de visão da câmera.
- Verificar a existência de danos no para-brisa na área de visão da câmera.
- Não adicionar objetos ao volante.

Assistente de congestionamento

O assistente de congestionamento auxilia o condutor a ficar na faixa de rodagem e a conduzir em situações de congestionamento ou com trânsito congestionado.

O assistente de congestionamento é uma ampliação do assistente de permanência na faixa (Lane Assist) para veículos com transmissão de dupla embreagem DSG® e utiliza estas funções em combinação com as do controle automático de distância (ACC). Portanto, ler ambos os capítulos e observar os limites de sistema e as orientações citadas nos capítulos.

Função do assistente de congestionamento

O assistente de congestionamento pode manter uma distância (temporal) predefinida em relação a um veículo à frente e auxiliar o condutor a permanecer dentro de uma faixa de rodagem → .

Para isso, o sistema comanda sozinho o pedal do acelerador, do freio e a direção, em casos necessários, ele reduz a velocidade atrás de um veículo parado **até a parada** e acelera novamente sozinho.

Utilizar o assistente de congestionamento somente em autoestradas e em estradas com asfalto em bom estado. Não utilizar o assistente de congestionamento em tráfego urbano.

Ligar ou desligar o assistente de estacionamento

O assistente de congestionamento é ligado e desligado juntamente com a orientação adaptativa de faixa do sistema Infotainment → Página 39.

O assistente de congestionamento também pode ser desligado por meio do botão dos sistemas de assistência ao condutor juntamente com o assistente de permanência na faixa.

Premissas técnicas para utilização do assistente de congestionamento

- O assistente de permanência na faixa está ligado e ativo juntamente com a orientação adaptativa de faixa → Página 196.
- O controle automático de distância (ACC) está ligado e ativo → Página 187.
- A alavanca seletora encontra-se na posição *D/S* ou no curso seletor do Tiptronic.
- O sistema detectou uma linha delimitadora da faixa à esquerda e à direita do veículo [Fig. 150](#) ①.
- A velocidade é inferior a 60 km/h (35 mph).

O assistente de congestionamento não está ativo (a luz de controle do assistente de permanência na faixa se acende em amarelo)

- Se uma das condições mencionadas em [Página 198](#), *Premissas técnicas para utilização do assistente de congestionamento* não for mais atendida.
- Se uma premissa para o funcionamento do assistente de permanência da faixa não for mais atendida → [Página 195](#).
- Se uma premissa para o funcionamento do controle automático de distância (ACC) não for mais atendida → [Página 186](#).

Desligar o assistente de congestionamento nas seguintes situações

Desligar sempre o assistente de congestionamento com base nos limites do sistema nas seguintes situações:

- Se for necessário que o condutor mantenha um nível de atenção elevado.
- Se a forma de condução for muito esportiva.
- Com péssimas condições meteorológicas, por exemplo, neve ou chuva forte.
- Se a rua estiver em mau estado de conservação.
- Em áreas de obra.
- Em locais internos.

⚠ ATENÇÃO

A tecnologia inteligente do assistente de congestionamento não pode ir além dos limites impostos pela física e funciona somente dentro dos limites do sistema. A utilização desatenta ou sem supervisão do assistente de congestionamento pode causar acidentes e ferimentos graves. O sistema não pode substituir a atenção do condutor.

- Adequar a velocidade e a distância de segurança em relação a veículos à frente sempre às condições de visibilidade, climáticas, da pista e do trânsito.
- Não utilizar o assistente de congestionamento em tráfego urbano.
- Não utilizar o assistente de congestionamento em condições de má visibilidade, em trechos íngremes, cheios de curvas e escorregadios, por exemplo, neve, gelo ou cascalho, nem em ruas alagadas.
- Nunca utilizar o assistente de congestionamento em terrenos ou ruas não pavimentadas. O assistente de congestionamento foi concebido para uso somente em ruas pavimentadas.
- O assistente de congestionamento não reage a pessoas, animais, veículos que cruzam ou veículos que vêm na mesma direção e na mesma faixa de rodagem.
- Se a redução de velocidade, por meio do assistente de congestionamento, não for suficiente, frear imediatamente o veículo com o pedal do freio.
- Se após a solicitação de intervenção do condutor o veículo continuar rodando involuntariamente, frear imediatamente com o freio.
- Se aparecer uma *solicitação de intervenção do condutor* no display do instrumento combinado, assumir imediatamente o controle do veículo.

- Manter as mãos sempre no volante para poder assumir a direção a qualquer momento. A responsabilidade pela manutenção da faixa de rodagem é sempre do condutor.
- Ficar sempre preparado para assumir as tarefas de condução (acelerar ou frear).

 Se o assistente de congestionamento não estiver funcionando conforme descrito neste capítulo, não usar o assistente de congestionamento e procurar uma Concessionária Volkswagen ou uma empresa especializada.

 Em caso de avaria do sistema, procurar uma Concessionária Volkswagen ou uma empresa especializada e mandar verificar o sistema. <

Controle parcial do veículo em caso de emergência médica (Emergency Assist)

O Emergency Assist pode reconhecer a inatividade do condutor e frear o veículo autonomamente na faixa de rodagem até, se necessário, a parada total do veículo. Com isto, o sistema pode contribuir ativamente para reduzir um acidente ou atenuar as consequências de um acidente.

O Emergency Assist é uma ampliação do assistente de permanência na faixa (Lane Assist) e utiliza estas funções combinadas com a função do controle automático de distância (ACC). Portanto, ler ambos os capítulos e observar os limites de sistema e as orientações citadas nos capítulos.

Descrição

O Emergency Assist solicita a um condutor inativo que assuma o controle do veículo através de alertas visuais e sonoros e com uma frenagem curta.

Se o condutor permanecer inativo, o sistema controla automaticamente o pedal do acelerador, o freio e a direção para frear o veículo e para permanecer dentro da faixa de rodagem → . Se o trecho de parada restante for suficiente, a velocidade do veículo é retardada, se necessário, até a parada e aciona automaticamente o freio de estacionamento eletrônico → Página 204.

Se o Emergency Assist estiver ativo, as luzes de advertência se ligarão, e o veículo realizará um leve movimento pendular dentro da própria faixa de rodagem para alertar os demais usuários da via.

As luzes de advertências podem ser desativadas pelo acionamento do pedal do acelerador, do freio, por uma intervenção de frenagem ou, dependendo da situação, pressionando os botões das luzes de advertência.

Se o Emergency Assist tiver sido acionado, o sistema estará novamente disponível somente depois da próxima vez que a ignição for desligada e ligada.

Premissas

- O assistente de permanência na faixa e o ACC estão ligados.
- A alavanca seletora encontra-se na posição *D/S* ou no curso seletor do Tiptronic.
- O sistema detectou uma linha delimitadora da faixa à esquerda e à direita do veículo Fig. 150.

Ligar ou desligar o Emergency Assist

Quando o assistente de permanência na faixa estiver acionado, o Emergency Assist está ativado automaticamente → Página 196.

ATENÇÃO

A tecnologia inteligente do Emergency Assist não pode superar os limites físicos e trabalha somente dentro dos limites do sistema. A responsabilidade por guiar o veículo é sempre do condutor.

- Adequar a velocidade e a distância de segurança em relação a veículos à frente sempre às condições de visibilidade, climáticas, da pista e do trânsito.
- Manter as mãos sempre no volante para poder assumir a direção a qualquer momento.
- O Emergency Assist não pode evitar sozinho acidentes e ferimentos graves.
- Se o sensor do radar do controle automático de distância (ACC) ou a câmera do assistente de permanência na faixa for coberto ou deslocado, o Emergency Assist podem realizar intervenções indesejadas na direção ou nos freios. ▶

- O Emergency Assist não reage a pessoas, animais, veículos que cruzam ou veículos que vêm na direção contrária na mesma faixa de rodagem.

⚠️ ATENÇÃO

Se o Emergency Assist for acionado de modo indesejado, as consequências poderão ser acidentadas e ferimentos graves.

- Em caso de falha de funcionamento do Emergency Assist, desligar o assistente de permanência na faixa (Lane Assist), com isso, o Emergency Assist também será desligado → Página 196.
- Procurar uma empresa especializada e mandar verificar o sistema. Para isto, a Volkswagen recomenda procurar uma Concessionária Volkswagen.

Assistente de mudança de faixa (Side Assist)

📖 Introdução ao tema

O assistente de mudança de faixa auxilia o condutor a detectar a situação de tráfego atrás do veículo.

Sensores de radar monitoram a área atrás do veículo. O sistema mede a distância e a diferença de velocidade para o outro veículo e informa o condutor através de sinais visuais no espelho retrovisor externo.

Limites do sistema

Utilizar o assistente de mudança de faixa somente em ruas pavimentadas.

O assistente de mudança de faixa pode, entre outras, não interpretar corretamente a situação do trânsito nas seguintes situações de condução:

- Em curvas acentuadas.
- Ao conduzir no meio de duas faixas.
- Em faixas de rodagem de diferentes larguras.
- Em ruas íngremes.
- Em condições climáticas ruins.
- Nos loteamentos com margens especiais, por exemplo, guard-rail alto ou deslocado.

⚠️ ATENÇÃO

A tecnologia inteligente do assistente de mudança de faixa não pode ir além dos limites impostos pela física e funciona somente dentro dos limites do sistema. O maior conforto oferecido pelo assistente de mudança de faixa nunca deve incentivar a colocar a segurança em risco. A utilização desatenta ou sem supervisão do assistente de mudança de faixa pode causar acidentadas e ferimentos graves. O sistema não pode substituir a atenção do condutor.

- Adequar a velocidade e a distância de segurança em relação a veículos à frente sempre às condições de visibilidade, climáticas, da pista e do trânsito.
- Manter as mãos sempre no volante para poder assumir a direção a qualquer momento.
- Atentar para as indicações nas carcaças dos espelhos retrovisores externos e no display do instrumento combinado e agir conforme as solicitações.
- Observar sempre atentamente o ambiente ao redor do veículo.
- Nunca utilizar o assistente de mudança de faixa, se os sensores de radar estiverem sujos, cobertos ou danificados. A função do sistema pode ser afetada em tais casos.
- A radiação solar pode reduzir a visibilidade da indicação visual no espelho retrovisor externo.

i Algumas configurações podem ser salvas nas contas de usuário da personalização e, por isso, podem se alterar numa troca de conta de usuário → Página 42.

📖 Observe ⚠️ no início desse capítulo na página 200.

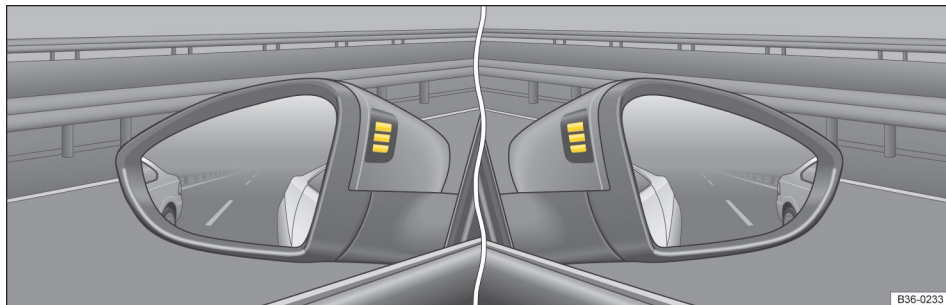

Fig. 151 Nas carcaças dos espelhos retrovisores externos: indicações visuais do assistente de mudança de faixa.

Ligar e desligar

- Por meio do menu **Assistentes** no instrumento combinado.
- **OU:** Dependendo da versão, por meio do interruptor p/ sistema de assistência ao condutor → Página 38.
- **OU:** dependendo da versão no menu **Assistência ao condutor** no sistema Infotainment → Página 39.

Com o assistente de mudança de faixa ligado, a luz de controle ■ acende-se brevemente em amarelo uma vez na carcaça do espelho retrovisor externo.

A última configuração salva do sistema permanece mesmo após o desligamento e religamento da ignição.

Funcionamento

O assistente de mudança de faixa ligado está ativo a partir de aproximadamente 15 km/h (9 mph). A uma velocidade inferior a 10 km/h (6 mph) o assistente de mudança de faixa se desativa.

Nas seguintes situações de condução *acende-se* em amarelo na carcaça do espelho retrovisor externo correspondente a luz de controle ■ → Fig. 151:

- Quando o próprio veículo foi ultrapassado.
- Ao ultrapassar outro veículo com uma diferença de velocidade de até aproximadamente 15 km/h (9 mph). Em um processo de ultrapassagem com uma velocidade sensivelmente maior, nenhum indicador é exibido.

Quando ao ligar os indicadores de direção no sentido do veículo detectado uma possível situação crítica é detectada, a luz de controle *pisca* em amarelo ■.

Quanto mais rápido um outro veículo se aproxima, mais cedo ocorre uma indicação no espelho retrovisor externo.

Assistente de mudança de faixa “Side Assist Plus”

Em veículo com assistente de permanência na faixa, o condutor é alertado em caso de uma possível situação crítica durante uma mudança de faixa (nível de informação, nível de alerta) por meio de uma intervenção corretora na direção quando o assistente de permanência na faixa estiver ligado. A intervenção na direção ocorre mesmo se o indicador de direção estiver ligado para o respectivo sentido. Se a intervenção na direção for assumida pelo condutor, é emitido um alerta adicional através de uma vibração do volante. ▶

Desativação automática

Quando os sensores do radar estiverem permanentemente cobertos, o assistente de mudança de faixa desliga-se automaticamente. Isso por ser causado, por exemplo, por uma camada de gelo ou de neve no sensor do radar.

No display do instrumento combinado é exibida uma mensagem de texto.

Quando o sensor do assistente de mudança de faixa é desativado automaticamente, o sistema somente poderá ser reativado após um desligamento e religamento da ignição.

Se o dispositivo de reboque instalado de fábrica estiver conectado eletricamente com um reboque ou semelhante, o assistente de mudança de faixa se desliga automaticamente → Página 267.

Depois de desconectar o reboque do veículo, o assistente de mudança de faixa é ligado automaticamente. Com dispositivos de reboque não instalados de fábrica, o assistente de mudança de faixa deve ser desligado manualmente em caso de condução com reboque.

Luminosidade



A luminosidade da exibição visual é ajustada automaticamente dependendo da luminosidade do ambiente.

A luminosidade básica do indicador pode ser ajustada no sistema Infotainment .



Durante o processo de configuração, o assistente de mudança de faixa não está ativo. <

- O veículo está danificado na área dos sensores do radar, por exemplo, por meio de pequenas colisões durante estacionamento.
- As áreas de cobertura dos sensores do radar estão bloqueadas por peças agregadas, por exemplo, por sistemas de suporte de bicicletas.
- Foram feitas alterações na pintura na área dos sensores do radar ou foram realizadas alterações estruturais, por exemplo, na dianteira do veículo ou no chassi.
- Os vidros laterais foram revestidos posteriormente com películas. <

Resoluções de problemas

 **Observe**  no início desse capítulo na página 200.

Assistente de mudança de faixa avariado

O símbolo  será exibido no display do instrumento combinado. Além disso, está acesa a luz de controle central  em amarelo.

- Procurar uma Concessionária Volkswagen ou uma empresa especializada.

Nenhuma visualização do sensor, mensagem de erro, o sistema desliga-se

- Limpar os sensores do radar ou remover etiquetas adesivas ou acessórios dos sensores do radar → Página 365.
- Verificar se danos são detectáveis.

O sistema se comporta de maneira diferente à esperada

Isto pode ocorrer devido a diferentes causas:



- Os sensores do radar estão sujos
→ Página 365. Além de sujeira e neve, a visualização do sensor também pode ser comprometida devido a resíduos de detergente ou revestimentos.
- As condições essenciais do sistema precisam estar atendidas → Página 200.
- Os sensores do radar estão cobertos de água.

Estacionamento e manobra

Estacionar

Parar o veículo

Desligar o veículo sempre na sequência indicada:

- Sempre parar o veículo sobre um piso adequado → .
- Pisar no pedal do freio e mantê-lo pressionado.
- Na transmissão manual, pisar a embreagem *totalmente* ou desembrear.
- **OU:** na transmissão automática, engatar o bloqueio de estacionamento **P**.
- Ligar o freio de estacionamento eletrônico → Página 204.
- Desligar a ignição e desligar o motor. A luz de controle  se acende no display do instrumento combinado.
- Com transmissão manual em terreno plano e em subidas, engatar a 1ª marcha ou, em declives, a marcha a ré e soltar o pedal da embreagem.
- Tirar o pé do pedal do freio.
- Desembarcar. Levar todas as chaves do veículo junto.
- Cuidar para que todos os ocupantes do veículo desembarquem.
- Travar o veículo.

Considerações adicionais para subidas e declives

Antes de desligar o motor, girar o volante de modo que o veículo estacionado se desloque com as rodas dianteiras contra o meio-fio caso entre em movimento.

- Em declives, esterçar as rodas dianteiras de modo que apontem na direção do meio-fio.
- Em subidas, esterçar as rodas dianteiras de modo que apontem para o centro da rua.

ATENÇÃO

As peças do sistema de escape esquentam muito. Por isso podem causar incêndios e ferimentos graves.

- Nunca estacionar o veículo de forma que peças do sistema de escape entrem em contato com materiais inflamáveis embaixo do veículo, como, por exemplo, vegetação rasteira, folhas, grama seca, combustível derramado, etc.

ATENÇÃO

A saída e estacionamento impróprios do veículo pode ocasionar o deslocamento do veículo. Isso pode ocasionar acidentes e ferimentos graves.

- Atentar para que antes de deixar o veículo, o freio de estacionamento eletrônico esteja ligado e a luz de controle  no display do instrumento combinado acenda em vermelho após desligar a ignição.
- Nunca desligar a ignição com o botão de partida enquanto o veículo estiver em movimento. Caso contrário, o bloqueio eletrônico da coluna da direção pode ser acionado subitamente. Nesse caso, não é mais possível manobrar o veículo.
- Nunca deixar crianças ou pessoas com necessidades especiais no veículo. Elas poderiam desligar o freio de estacionamento eletrônico, acionar a alavanca seletora ou alavanca de troca de marcha e, assim, colocar o veículo em movimento.
- Levantar sempre todas as chaves do veículo ao deixar o veículo. O motor pode ser ligado e equipamentos elétricos, como os vidros elétricos, podem ser comandados, o que pode ocasionar ferimentos graves.
- Nunca deixar crianças ou pessoas com necessidade especiais sozinhas no veículo. Em caso de emergência, elas não estariam em condições de deixar o veículo sozinhas ou de cuidarem de si mesmas. Em um veículo fechado, por exemplo, dependendo da estação do ano, podem ocorrer temperaturas muito altas ou muito baixas que podem ocasionar ferimentos graves e enfermidades, principalmente em crianças pequenas ou ocasionar a morte.

NOTA

- Objetos sobressaindo do chão podem danificar o para-choque e outras peças do veículo ao estacionar ou sair da vaga de estacionamento. Conduzir com cuidado em estacionamentos ▶

com meio-fio saliente ou delimitadores rígidos. Parar antes que as rodas toquem nas balizas ou nos meios-fios.

- Peças a pouca distância do piso como para-choque, spoiler e peças do chassi, motor ou do sistema de escape podem ser danificadas na passagem. Conduzir cautelosamente em declives e sobre entradas de terrenos, rampas, meios-fios e outros objetos.

 Observar as determinações legais para parar e estacionar um veículo.



Freio de estacionamento eletrônico

Desligar o freio de estacionamento eletrônico





Fig. 152 No console central: botão do freio de estacionamento eletrônico.

Ligar

- Como o veículo parado, puxar e segurar o botão  até a luz de controle se acender em amarelo no botão.
- Se a luz de controle no botão → Fig. 152 e a luz de controle vermelha  no display do instrumento combinado se acenderem, o freio de estacionamento eletrônico está ligado.

Desligar

- Ligar a ignição.
- Pisar no pedal do freio e pressionar o botão .

- **OU:** com o motor funcionando, pisar levemente no pedal do acelerador **sem** pisar no pedal do freio.
- A luz de controle do botão → Fig. 152 e a luz de controle vermelha  no display do instrumento combinado se apagam.

Desligamento automático do freio de estacionamento eletrônico no arranque

O freio de estacionamento eletrônico é solto automaticamente no arranque quando, estando a porta do condutor fechada, ocorrer **uma** das seguintes situações:

- *Transmissão de dupla embreagem DSG:* engatar ou mudar uma posição de marcha.
- *Transmissão manual:* antes de arrancar, pisar totalmente na embreagem.

Arrancar em grandes subidas ou com peso do veículo elevado

Um desligamento automático do freio de estacionamento eletrônico pode ser impedido puxando permanentemente o botão  para cima durante o processo de arranque.

Se uma maior potência do motor for necessária durante o arranque, o desligamento do freio de estacionamento eletrônico ocorre somente após soltar o botão .

Desse modo, o procedimento de partida com alta carga do reboque pode ser simplificado → Página 271.

Ligamento automático do freio de estacionamento eletrônico em caso de saída inadequada do veículo

Em veículos com transmissão de dupla embreagem DSG®: se o sistema reconhecer uma saída incorreta do veículo, o freio de estacionamento eletrônico pode ligar-se automaticamente.

Função de frenagem de emergência

Acionar a função de frenagem de emergência somente em caso de emergência se o veículo não puder ser parado com o pedal do freio → .

- Puxar o botão . O veículo freia bruscamente. Ao mesmo tempo é emitido um sinal de advertência sonora. ▶

⚠️ ATENÇÃO

A utilização incorreta do freio de estacionamento eletrônico pode causar acidentes e ferimentos graves.

- Nunca usar o freio de estacionamento eletrônico para frear o veículo, exceto em caso de emergência. A distância de frenagem é consideravelmente maior, pois apenas as rodas traseiras são freadas, sob certas circunstâncias. Utilizar sempre o pedal do freio.
- Nunca acelerar com posição de marcha ou marcha engatada a partir do compartimento do motor com o motor em funcionamento. O veículo pode entrar em movimento mesmo com o freio de estacionamento eletrônico ligado.

⚠️ ATENÇÃO

Abandonar o veículo com descuido pode ocasionar o deslocamento do veículo. Isto pode ocasionar acidentes, ferimentos graves e danos materiais.

- Desligar o veículo sempre na sequência indicada → Página 203, *Estacionar*.
- Atentar para que antes de deixar o veículo, o freio de estacionamento eletrônico esteja ligado e a luz de controle (P) no display do instrumento combinado acenda em vermelho após desligar a ignição.

Resoluções de problemas

(P) O freio de estacionamento eletrônico está ligado

A luz de controle (P) se acende em vermelho.

(P) A força de retenção da situação atual é muito baixa

A luz de controle pisca em vermelho.

- Parar em outro local.
- Segurar o freio de estacionamento eletrônico até ter dado partida.

(P) Freio de estacionamento eletrônico avariado

A luz de controle se acende em amarelo. Procurar uma Concessionária Volkswagen ou uma empresa especializada.

(P) Sistema de assistência em subidas avariado

A luz de controle se acende em amarelo. Procurar uma Concessionária Volkswagen ou uma empresa especializada.

(P) Sistema de assistência em subidas desligado

As condições necessárias para dar a partida não são atendidas → Página 205:

- A alavanca seletora se encontra na posição neutra **N**.
- O motor é desligado.
- A porta do condutor está aberta.
- Um dos pneus tem um contato mínimo com o solo.

O freio de estacionamento eletrônico não se desliga

Os pré-requisitos para o desligamento não foram cumpridos.

OU: a bateria do veículo 12 V está descarregada.

- Verificar se todos os pré-requisitos para o desligamento do freio de estacionamento eletrônico foram cumpridos → Página 204.
- Utilizar o auxílio à partida → Página 301.

O freio de estacionamento eletrônico faz ruídos

- Quando o freio de estacionamento eletrônico é ligado e desligado, é possível ouvir ruídos.
- Se o freio de estacionamento eletrônico não for usado por um longo período, o sistema realiza oportunamente testes automáticos e audíveis no veículo estacionado.

Função Auto Hold

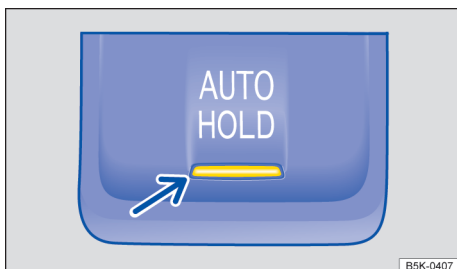

Fig. 153 No console central: botão do Auto Hold.

Descrição da função Auto Hold

A função Auto Hold pode manter o veículo parado. O veículo não precisa ser segurado com o pedal do freio.



A função Auto Hold está ativa quando a luz de controle no botão **AUTO HOLD** → Fig. 153 se acende em amarelo e a luz de controle **(P)** se acende em verde no display do instrumento combinado.

Quando o veículo arranca, a função Auto Hold finaliza o estado parado.

Se, durante a paragem do veículo, um pré-requisito para a função Auto Hold alterar-se, a função Auto Hold desliga-se. A luz de controle verde **(P)** no display do instrumento combinado apaga-se juntamente com a luz de controle amarela no botão **AUTO HOLD**.

Ligar a função Auto Hold

Para ligar a função Auto Hold, é necessário que a porta do condutor esteja fechada e o motor, ligado.

- Pressionar o botão **AUTO HOLD** → . A luz de controle no botão **AUTO HOLD** → Fig. 153 se acende em amarelo. O Auto Hold está pronto para funcionamento, porém o veículo não é imediatamente mantido parado → 

Transmissão de dupla embreagem DSG®: quando for comutado para a posição **N**, a função Auto Hold **não** se liga ou então se desliga. Em decorrência disso, o veículo não é parado com segurança → 

Manter veículo parado com a função Auto Hold

- Cuidar para que função Auto Hold esteja operacional. A luz de controle no botão **AUTO HOLD** se acende em amarelo.
- Parar o veículo com o freio → Página 203.
- *Transmissão manual*: desengatar e pisar *totalmente* na embreagem ou colocar em ponto morto.
- Soltar o freio. No display do instrumento combinado, se acende a luz de controle verde **(P)**. O veículo é mantido parado pela função Auto Hold → 

Desligar a função Auto Hold

- Pressionar o botão **AUTO HOLD** → . A luz de controle no botão **AUTO HOLD** → Fig. 153 se apaga.

O freio de estacionamento eletrônico se liga automaticamente para manter o veículo parado com segurança. Entretanto, se ao desligar a função Auto Hold, for acionado o pedal do freio, o freio de estacionamento eletrônico **não** se liga → 

Desligamento temporário da função Auto Hold com o botão **(P)**

Ao manobrar, entre outros, pode ser necessário desligar a função Auto Hold uma vez por pouco tempo para facilitar a rolagem do veículo.

- Com o motor ligado, pisar no pedal do freio.
- Pressionar o botão **(P)**. A função Auto Hold é desativada.

A função Auto Hold será ligada novamente assim que o pedal do freio for novamente acionado com o veículo parado.

Limites do sistema

Se a embreagem “patinar” enquanto a ignição é desligada ou ao abrir a porta do condutor for aberta, sob certas circunstâncias o veículo não pode ser protegido contra o movimento das rodas nem pela função Auto Hold, nem pelo freio de estacionamento eletrônico → . **Após desligar a ignição ou abrir a porta do condutor, atentar para que a luz de controle **(P)** no display do instrumento combinado se acenda em vermelho**. O freio de estacionamento eletrônico está ligado.

ATENÇÃO

A tecnologia inteligente da função Auto Hold não pode superar os limites físicos e trabalha somente dentro dos limites do sistema. O maior conforto oferecido pela função Auto Hold não deve incentivar a colocar a segurança em risco.

- Atentar para que a luz de controle **(P)** no display do instrumento combinado se acenda em verde ou vermelho ao manter o veículo parado de forma segura. Com a luz de controle verde, o veículo é mantido parado com o Auto Hold, com a luz de advertência vermelho, com o freio de estacionamento eletrônico.
- Nunca deixar o veículo que estiver com o motor em funcionamento e com a função Auto Hold ligada. ▶

- O Auto Hold não consegue manter um veículo parado no alicate ou frear suficientemente em trechos de declive (por exemplo, em pisos escorregadios ou congelados) em todas as condições.

! NOTA

Desligar a função Auto Hold antes de entrar em um sistema de lavagem. Caso contrário, é possível que sejam causados danos por meio da ligação automática do freio de estacionamento eletrônico.

Orientações de segurança para sistemas de estacionamento

Os seguintes sistemas, entre outros, são sistemas de estacionamento:

- Auxílio de estacionamento → Página 208.
- Câmera de marcha a ré (Rear View) → Página 210.
- Assistente de direção para estacionamento (Park Assist) → Página 213.
- Assistente de saída de vaga (Rear Traffic Alert) → Página 217.
- Visão do ambiente (Area View) → Página 219.
- Assistente de manobras do reboque (Trailer Assist) → Página 221.

Quais dos sistemas listados estão disponíveis, depende da versão.

Limites dos sistemas de estacionamento

Objetos, por exemplo, hastes finas, cercas, postes, árvores, obstáculos muito baixos ou muito altos e tampas do compartimento de bagagem abertas ou se abrindo podem não ser reconhecidos pelos sensores ou câmeras.

Em alguns casos, sujeira ou gelo sobre os sensores ou câmeras podem ser registrados como obstáculo.

Limites da câmera de marcha a ré

A câmera de marcha a ré exibe somente imagens bidimensionais no display. Devido à ausência de profundidade, os objetos salientes ou reentrâncias na pista são difíceis de serem identificados ou nem são identificados.

As linhas de orientação são exibidas pelo sistema para os arredores do veículo independentemente se ocorrer um reconhecimento automático de objetos. O condutor é responsável por avaliar se o veículo cabe na vaga de estacionamento.

! ATENÇÃO

A tecnologia inteligente dos sistemas de estacionamento não pode ir além dos limites impostos pela física e funciona somente dentro dos limites do sistema. O maior conforto oferecido pelos sistemas de estacionamento não deve incentivar a colocar a segurança em risco. Os sistemas de estacionamento não podem substituir a atenção do condutor.

- Adequar sempre a velocidade e a forma de condução às condições de visibilidade, climáticas, da pista e do trânsito.
- Movimentos sem supervisão do veículo podem causar ferimentos graves.
- Ter em vista sempre o sentido de estacionamento e as áreas relevantes ao redor do veículo.
- Não deixar-se distrair dos acontecimentos do trânsito pelas indicações no display do instrumento combinado e pelas imagens exibidas no sistema de Infotainment.
- Observar sempre a área ao redor do veículo, já que crianças pequenas, animais e objetos não são reconhecidos pelos sistemas de estacionamento em todos os casos.
- Os sistemas de estacionamento possuem ângulos cegos nos quais pessoas e objetos não podem ser reconhecidos.
- Fontes de som externas e determinadas superfícies de objetos e vestimentas podem influenciar os sinais dos sensores. Assim, sob determinadas circunstâncias, pessoas ou objetos podem não ser reconhecidos e apenas erroneamente.
- Determinados objetos podem, devido à resolução do display e em condições insuficientes de luz, não ser exibidos ou ser exibidos de forma insuficiente, por exemplo, postes finos ou grades.
- Os sinais e indicações dos sistemas de estacionamento têm tempos de reação que, em caso de uma aproximação rápida, podem não ser suficientes para emitir um alerta.

 A Volkswagen recomenda praticar o manuseio dos auxílios de estacionamento em um local ou em estacionamento sem trânsito, para familiarizar-se com os sistemas e com as funções.

Auxílio de estacionamento

Introdução ao tema

O auxílio de estacionamento ajuda o condutor a estacionar e a manobrar.

Por meio de sensores nas áreas dianteira e traseira do veículo, o auxílio de estacionamento reconhece a distância de um obstáculo. O sistema indica, no sistema Infotainment e por meio de sinais sonoros, quando existe um obstáculo na área de detecção dos sensores.

Configurações

Dependendo da versão, podem ser efetuadas configurações para o auxílio de estacionamento no sistema Infotainment → Página 38.

Algumas configurações podem ser salvas nas contas de usuário da personalização. As configurações alteram-se automaticamente numa troca de conta de usuário → Página 42.

Ligar e desligar

 **Observe**  na página 207.





Fig. 154 No console central: botões para ligar e desligar o auxílio de estacionamento (dependendo da versão).



Quando a marcha a ré é engatada ou o veículo rola para trás, o auxílio de estacionamento liga-se automaticamente.

- ◁ Dependendo da versão, o auxílio de estacionamento também pode ser ativado automaticamente durante a condução para a frente → Página 208, *Ativação automática durante a condução para a frente (dependendo da versão)*.

Ligar o auxílio de estacionamento

- Pressionar o botão  ou .

Desligar o auxílio de estacionamento

- Pressionar o botão  ou .



Se for conduzido com mais de 10 – 15 km/h (6 – 9 mph) para frente, o controle de distância de estacionamento se desliga automaticamente.

OU: quando a alavanca seletora é colocada na posição P.

Ativação automática durante a condução para a frente (dependendo da versão)

Se for conduzido com velocidade inferior a 15 km/h (9 mph) contra um obstáculo na área frontal, o auxílio de estacionamento é ligado automaticamente. A ativação automática pode ser ligada no sistema Infotainment.

A ativação automática ocorre somente uma vez. Uma nova ativação automática somente é possível nas seguintes condições:

- Pressionar o botão  ou .
- ◁ – Desligar e ligar novamente a ignição.
- Engatar brevemente o freio de estacionamento eletrônico.

Função de frenagem de manobra

Se o veículo estiver equipado com a função de frenagem de manobra, a função de frenagem de manobra ativará uma frenagem de emergência assim que for detectado um obstáculo durante a marcha a ré.

Dependendo da versão, a função de frenagem de manobra também pode ativar uma frenagem de emergência na condução para frente.

A função de frenagem de manobra serve para reduzir a possibilidade de colisão. Para isso, a velocidade não pode ser maior do que 10 km/h (6 mph). A função de frenagem de manobra está ativada ou desativada quando o auxílio de estacionamento estiver ligado ou desligado. A função de frenagem de manobra está inativa por cinco ▶

metros depois de uma frenagem na mesma direção e, depois de uma troca de marcha ou de posição de marcha, a função de frenagem de manobra está novamente pronta para frenagem. São aplicáveis as limitações do auxílio de estacionamento.

A função de frenagem de manobra não estará ativa quando o auxílio de estacionamento for automaticamente ativado.

Tocar na superfície de função  no sistema Infotainment para ligar e desligar a função de frenagem de manobra.

Exibição na tela

 **Observe**  na página 207.

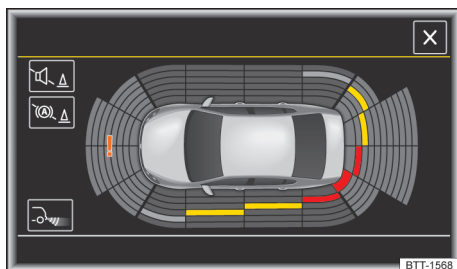









Fig. 155 Indicação no sistema Infotainment: modo de tela cheia. As áreas abrangidas dependem da versão.

A aproximação de um veículo contra um obstáculo é representado em vários segmentos no sistema Infotainment e suportado por meio de um sinal acústico → Fig. 155. A exibição ao longo das laterais do veículo pode variar, dependendo da situação.

-  **Não prosseguir!** Obstáculo próximo. Um alerta contínuo soa.
-  Obstáculo no percurso do veículo. Um alerta intermitente soa. Quanto menor a distância, mais curtos são os intervalos entre os alertas.
-  Obstáculo fora do percurso.
-  Sinais sonoros silenciam.
-  Ligiar e desligar a função de frenagem de manobra (depende da versão).

-  Trocar para a câmera de marcha a ré (depende da versão).
-  Sistema na área examinada com falha (depende da versão). A cor pode variar. 

Resoluções de problemas

 **Observe**  na página 207.



 **O sistema se comporta de maneira diferente à esperada**

Isto pode ocorrer devido a diferentes causas:

- Os sensores estão sujos → Página 365. Além de sujeira e neve, a visualização do sensor também pode ser comprometida devido a resíduos de detergente ou revestimentos.
- Os pré-requisitos dos sistema não foram cumpridos → Página 208.
- O dispositivo de reboque instalado de fábrica está conectado eletricamente ao reboque → Página 271.
- Em caso de veículos com dispositivo de reboque instalado de fábrica e um reboque conectado eletricamente, é exibida somente a região dianteira examinada no display do sistema Infotainment → Página 271.
- O veículo se encontra danificado na região dos sensores, por exemplo por batidas de estacionamento.
- As áreas de cobertura dos sensores estão bloqueadas por peças agregada, por exemplo, por sistemas de suporte de bicicletas.
- Foram feitas modificações na pintura na região dos sensores ou modificações construtivas, por exemplo, no chassi.
- Fontes de ruídos, por exemplo, asfalto áspero ou paralelepípedos perturbam o sinal de ultrassom.

Nenhuma visualização do sensor, mensagem de erro, o sistema desliga-se

Quando um sensor falha, a área do sensor é desligada permanentemente.

Falhas de funcionamento do auxílio de estacionamento são exibidas na primeira ligação por meio de uma mensagem de texto com alerta sonoro, assim como pelo piscar da luz de controle nos botões  ou . Se os sensores estiverem sujos ou cobertos, o grupo de sensores de afetado é exibido na exibição do display do auxílio de 

estacionamento. Além disso, uma mensagem de limpeza também é exibida (dependendo da versão).

Soluções possíveis

- Desligar o sistema temporariamente.
- Verificar se uma das causas listadas se aplica.
- Limpar os sensores ou remover etiquetas adesivas ou acessórios dos sensores e das câmeras → Página 365.
- Verificar se danos são detectáveis.
- Após suprimir a fonte de erros, o sistema pode ser novamente ligado.
- Caso o sistema continue a se comportar de maneira inesperada, mandar verificar o sistema em uma Concessionária Volkswagen ou empresa especializada.

Câmera de marcha a ré (Rear View)

Introdução ao tema

A câmera de marcha a ré na traseira do veículo facilita a visão traseira do condutor e auxilia ao entrar na vaga de estacionamento.

A câmera de marcha a ré mostra no display do sistema Infotainment a área traseira do veículo. Dependendo do modo, as linhas de orientação auxiliam a vista para trás.

Modos da câmera de marcha a ré

Dependendo da versão, as seguintes modos estão disponíveis:



- **Estacionar transversalmente:** entrar na vaga de estacionamento em marcha a ré, transversalmente à pista.
- **Estacionar paralelamente:** estacionar em marcha a ré, paralelamente à pista.
- **Assistente de reboque:** assistente ao acoplar um reboque.
- **Trânsito transversal:** observação do trânsito transversal.

ATENÇÃO

A exibição das câmeras para a avaliação da distância de obstáculos (pessoas, veículos, etc.) é imprecisa e pode causar acidentes e ferimentos graves.

- As lentes das câmeras ampliam e deformam o campo de visão e fazem com que objetos no display apareçam alterados ou imprecisos. <

Ligar e desligar

 Observe  na página 207 e  no início desse capítulo na página 210.



Ligar a câmera de marcha a ré

- Engatar a marcha a ré.
- **OU:** pressionar o botão .

Desligar a câmera de marcha a ré

Conduzir à frente no mínimo a 15 km/h (9 mph). <

Representação no display

 Observe  na página 207 e  no início desse capítulo na página 210.

As funções e representações da imagem da câmera de marcha a ré são dependentes da versão e podem divergir entre si.

A representação da imagem da câmera de marcha a ré varia, se o dispositivo de reboque instalado de fábrica estiver conectado eletricamente ao reboque → Página 271.

Funções e símbolos da câmera de marcha a ré

Com a câmera de marcha a ré ligada, as seguintes configurações podem ser realizadas por meio das superfícies de função. Algumas possibilidades de ajuste dependem da versão.

 Sair da representação atual.

 Comutar para modo de estacionamento transversal → Página 212.

 Comutar para modo de estacionamento paralelo → Página 212.

 Comutar para assistente de reboque. >



Comutar para modo de trânsito transversal.



Regular a exibição: brilho, contraste, cor.



Mudar para auxílio de estacionamento
→ Página 208.



Exibir o indicador do auxílio de estacionamento.



Ocultar o indicador do auxílio de estacionamento.



Girar o volante (estacionar paralelamente).



Parar o veículo (estacionar paralelamente).

Linhas de orientação

Linha horizontal verde: prolongamento do veículo.

Linha lateral vermelha: Se uma alteração no ângulo do volante for necessária, um linha amarela se torna vermelha (estacionar paralelamente).

Linhas amarelas: percurso do veículo em dependência do ângulo do volante.

Boxes auxiliares amarelos: limitação dianteira e traseira da vaga de estacionamento (estacionamento paralelo).

Linha lateral verde: ponto de conversão ao estacionar (estacionar paralelamente).

Quadro vermelho e verde: contorno do veículo (estacionar paralelamente).

Assistente de reboque

Nos veículos com dispositivo de reboque instalado de fábrica, é possível conduzir em uma barra de reboque com ajuda do assistente de reboque. Por causa do grande fator de zoom neste modo, os objetos atrás do veículo somente ficam visíveis muito tardiamente.

No sistema Infotainment são representadas linhas de orientação.

Linha vermelha: posição do dispositivo de reboque.

Linhas verdes: distância até o dispositivo de reboque. As distâncias são de aproximadamente 0,1 m entre si.

Linha laranja: direção pré-calculada do dispositivo de reboque em dependência do ângulo da direção.

Trânsito transversal

A exibição auxilia a observar o trânsito atrás do veículo e pode, por exemplo, ser utilizado ao sair de garagens ou de portões estreitos.

Premissas

Observe na página 207 e no início desse capítulo na página 210.



Para entrar na vaga de estacionamento com o auxílio da câmera de marcha a ré, os seguintes pré-requisitos devem ser atendidos:

- Não ultrapassar a velocidade de aproximadamente **15 km/h (9 mph)**.
- Largura da vaga de estacionamento: **comprimento do veículo + 0,2 m**.
- Distância: manter **cerca de 1 m** quanto à vaga de estacionamento (apenas paralelo).
- Comprimento da vaga de estacionamento: **cerca de 8 m** (apenas paralelo).

Para a exibição de imagens sem distorção, os seguintes pré-requisitos devem ser atendidos:

- A tampa do compartimento de bagagem deve estar fechada
- O ambiente deve corresponder à uma superfície plana.
- O veículo não pode ter carga na traseira.

Entrar na vaga de estacionamento transversalmente

📖 Observe  na página 207 e  no início desse capítulo na página 210.

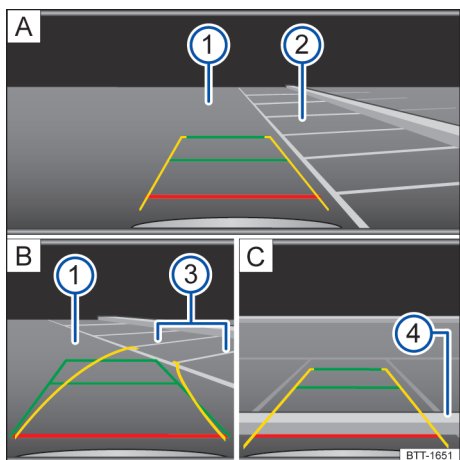



Fig. 156 Exibição do tela do sistema Infotainment: estacionar com a câmera de marcha a ré.



Legenda para Fig. 156:

- A** Procurar uma vaga de estacionamento.
 - B** Estacionar na vaga de estacionamento selecionada.
 - C** Alinhar o veículo nos limites da vaga de estacionamento.
- 1 Pista.
 - 2 Vaga de estacionamento.
 - 3 Limitação lateral da vaga de estacionamento.
 - 4 Limitação traseira da vaga de estacionamento.

Entrar na vaga de estacionamento

- Com a câmera de marcha a ré ligada e funcionando, selecionar a superfície de função .
- Posicionar o veículo na frente da vaga de estacionamento → Fig. 156 **2** **A**.
- Dirigir de modo que as linhas amarelas conduzam à vaga de estacionamento. As linhas verdes e amarelas devem coincidir com as linhas de limitação laterais → Fig. 156 **3** **B**.
- Parar quando a linha vermelha alcançar o limite traseiro → Fig. 156 **4** **C**.

Entrar na vaga de estacionamento paralelamente

📖 Observe  na página 207 e  no início desse capítulo na página 210.

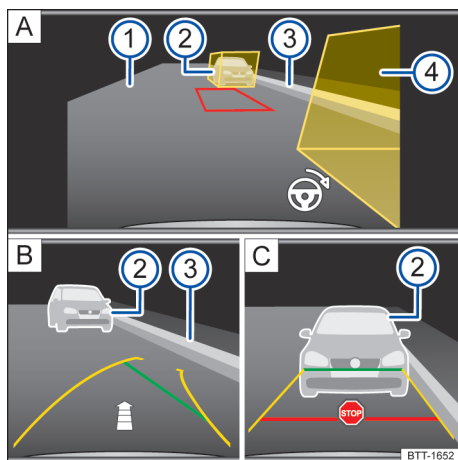





Fig. 157 Exibição na tela no sistema Infotainment: câmera de marcha a ré.

Legenda para Fig. 157:

- A** Procurar uma vaga de estacionamento.
 - B** Estacionar na vaga de estacionamento selecionada.
 - C** Alinhar o veículo nos limites da vaga de estacionamento.
- 1 Pista.
 - 2 Obstáculo ou box auxiliar.
 - 3 Limitação lateral da vaga de estacionamento.
 - 4 Obstáculo ou box auxiliar.

Entrar na vaga de estacionamento

- Se necessário, pressionar o botão  antes de passar na frente da vaga de estacionamento desejada.
- Com a câmera de marcha a ré ligada e funcionando, selecionar a superfície de função .
- Acionar o indicador de direção para o lado da pista na qual deve ser estacionado.
- Posicionar o veículo a uma distância aproximada de um metro, paralelamente à fileira de vagas.

- Se surgirem obstáculos das caixas de auxílio, procurar uma nova vaga de estacionamento ou realinhar o veículo.
- Engatar a marcha a ré. Uma borda vermelha representa a posição alvo do veículo.
- Girar o volante de modo que a borda vermelha se movimente entre as caixas de auxílio e se torne verde. Manter o volante nesta posição e iniciar a condução lentamente.
- Quando uma seta aparecer, conduzir em marcha a ré. Uma linha amarela e verde aparece. A seta indica o trecho para trás que ainda deve ser conduzido.
- Deixar o volante na posição ajustada durante a condução em marcha a ré. Corrigir as alterações necessárias no giro do volante, caso aparecer uma instrução de direção no símbolo do volante .
- Conduzir em marcha à ré até surgir o sinal de parar ou a linha verde coincidir com os limites laterais da vaga de estacionamento.
- Parar o veículo. Girar o volante no sentido oposto até que o ângulo do volante seja alcançado.
- Conduzir em marcha à ré até surgir o sinal de parar ou assim que a linha vermelha alcançar o limite traseiro.

- As áreas de cobertura da câmera estão bloqueadas por peças agregadas, por exemplo, por sistemas de suporte de bicicletas.
- Foram feitas modificações na pintura na região das câmeras ou modificações construtivas, por exemplo, no chassi.

Nenhuma visualização da câmera, mensagem de erro, o sistema desliga-se

- Limpar a câmera ou remover etiquetas adesivas ou acessórios da câmera → Página 365.
- Verificar se danos são detectáveis.

Soluções possíveis

- Desligar o sistema temporariamente.
- Verificar se uma das causas listadas se aplica.
- Após suprimir a fonte de erros, o sistema pode ser novamente ligado.
- Caso o sistema continue a se comportar de maneira inesperada, mandar verificar o sistema em uma empresa especializada.

Assistente de direção para estacionamento (Park Assist)

Introdução ao tema

O assistente de direção para estacionamento indica uma vaga de estacionamento ideal para estacionar e auxilia o condutor ao entrar e sair da vaga de estacionamento.



O assistente de direção para estacionamento é uma extensão do auxílio de estacionamento → Página 208.

O assistente de direção para estacionamento controla o volante do veículo automaticamente. O pedal do acelerador, a comutação das marchas e o freio devem ser operados pelo condutor → Página 207!

ATENÇÃO

Movimentos giratórios rápidos do volante podem causar lesões graves.

Resoluções de problemas

 **Observe**  na página 207 e  no início desse capítulo na página 210.

O sistema se comporta de maneira diferente à esperada

Isto pode ocorrer devido a diferentes causas:

- A câmera está suja → Página 365. Além de sujeira e neve, a visualização da câmera também pode ser comprometida devido a resíduos de detergente ou revestimentos.
- Os pré-requisitos do sistema precisam estar atendidos → Página 211.
- O dispositivo de reboque instalado de fábrica está conectado eletricamente ao reboque → Página 271.
- O veículo está danificado na área da câmera, por exemplo, por meio de pequenas colisões durante estacionamento.

- Durante o procedimento de manobra não tocar no volante até que isso seja solicitado pelo sistema.
- Exceção: em caso de situação de perigo, interferir e assumir o volante.

📌 NOTA

O piloto de estacionamento se orienta apenas pelos veículos estacionados, pelas guias da calçada ou por outros elementos. Atentar para que os pneus e os aros não sejam danificados ao entrar na vaga de estacionamento. Se for o caso, interromper o processo de estacionamento em tempo hábil para evitar danos ao veículo.

Premissas

📖 Observe ⚠️ na página 207 e ⚠️ e 📌 no início desse capítulo na página 213.

Os seguintes pré-requisitos devem ser atendidos para a entrada e saída da vaga de estacionamento:

- O controle de tração (ASR) deve estar ligado → Página 224.
- Distância: manter **0,5 – 2,0 metros** ao passar pela vaga de estacionamento.
- A vaga de estacionamento deve ter pelo menos as medidas necessárias do assistente de direção para estacionamento.
- Velocidade durante a passagem pela vaga de estacionamento (em vagas de estacionamento paralelas à pista): no máximo **40 km/h (25 mph)**.
- Velocidade durante a passagem pela vaga de estacionamento (em vagas de estacionamento transversais à pista): no máximo **20 km/h (12 mph)**.
- Velocidade: máximo de **7 km/h (4 mph)**. Uma intervenção automática do freio pode ocorrer durante a entrada na vaga de estacionamento.

O procedimento de entrada na vaga de estacionamento pode ser continuado após a intervenção de frenagem automática.

A intervenção de frenagem automática ocorre no máximo uma vez por procedimento. Se ocorrer novamente a ultrapassagem da velocidade de

aproximadamente 7 km/h (4 mph) o procedimento de entrada na vaga de estacionamento é interrompido.

⚠️ ATENÇÃO

A intervenção de frenagem automática do assistente de direção para estacionamento não deve motivar um risco de segurança. O sistema não pode substituir a atenção do condutor.

- O assistente de direção para estacionamento tem limites condicionados ao sistema. A intervenção de frenagem automática pode funcionar apenas de forma limitada ou até nem funcionar em algumas situações.
- Estar sempre pronto para frear o veículo por conta própria.
- A assistência de frenagem automática é finalizada após aproximadamente 1,5 segundos. Após a assistência de frenagem automática, frear o veículo por conta própria.

Procurar uma vaga de estacionamento

📖 Observe ⚠️ na página 207 e ⚠️ e 📌 no início desse capítulo na página 213.

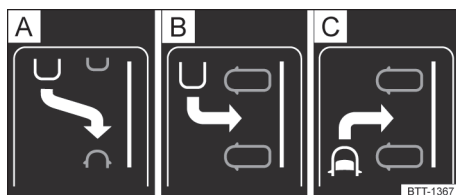

Fig. 158 No display do instrumento combinado: exibição dos modos de estacionamento.

O assistente de direção para estacionamento dispõe de três modos de estacionamento → Fig. 158 (representação esquemática).

- A** Entrar na vaga de estacionamento de marcha a ré longitudinalmente.
- B** Entrar na vaga de estacionamento de marcha a ré transversalmente.
- C** Entrar na vaga de estacionamento de marcha à frente transversalmente.

- Observando o trânsito, passar com o veículo lentamente por uma fila de veículos estacionados.
- Pressionar o botão **Pa**. O assistente de direção para estacionamento procura automaticamente um vaga de estacionamento adequada no lado do passageiro dianteiro.
- Parar quando o assistente de direção para estacionamento exibir no display do instrumento combinado uma sugestão de modo de estacionamento.
- Entrar na vaga de estacionamento quando no display do instrumento combinado a solicitação para estacionar → Fig. 159 ⑤ for exibida → Página 215.

Se o assistente de direção para estacionamento dever procurar por uma vaga no lado oposto da pista, acionar a lanterna dos indicadores de direção para o lado correspondente.

Mudar o modo de estacionamento

Quando o assistente de direção de estacionamento tiver encontrado outros modos de estacionamento alternativos, estes são exibidos em miniatura.

Os modos podem ser selecionados um após o outro, pressionando o botão **Pa**. Após a seleção de todos os modos de estacionamento achados, o assistente de direção para estacionamento desliga-se. Pressionando novamente o botão **Pa**, o primeiro modo de estacionamento sugerido é novamente ofertado.

Caso deva-se entrar na vaga de estacionamento de marcha à frente transversalmente, selecionar o modo de estacionamento “Entrar na vaga de estacionamento de marcha à frente transversalmente” → Fig. 158 [C]. Caso contrário, o veículo entra na vaga de estacionamento em marcha a ré transversalmente.

i O assistente de direção para estacionamento pode ser ativado posteriormente. Uma vaga de estacionamento apropriada é indicada no display, se antes disso o veículo passar por uma. <

Entrar na vaga de estacionamento

📖 Observe ▲ na página 207 e ▲ e ⚠ no início desse capítulo na página 213.

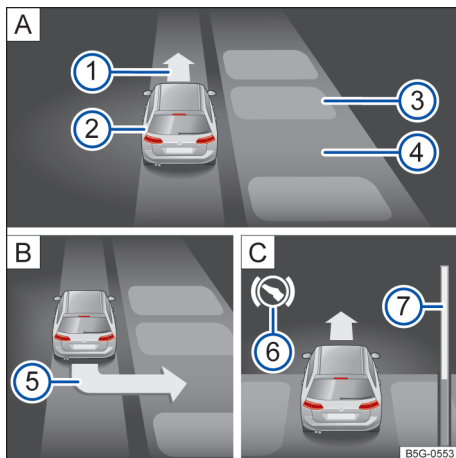

Fig. 159 No display do instrumento combinado: entrar na vaga de estacionamento transversalmente à pista.

Legenda para Fig. 159:

- A** Procurar uma vaga de estacionamento.
- B** Posição para entrar na vaga de estacionamento.
- C** Alinhar o veículo nos limites da vaga de estacionamento.
 - 1** Solicitação para condução adiante.
 - 2** Veículo próprio.
 - 3** Veículo estacionado ou obstáculo.
 - 4** Vaga de estacionamento identificada.
 - 5** Solicitação de engate da marcha a ré.
 - 6** Solicitação de acionamento do pedal do freio.
 - 7** Barra de evolução. Indica simbolicamente a distância relativa ainda a ser conduzida.

As premissas para selecionar a vaga de estacionamento devem estar atendidas e o veículo deve estar parado → Página 214.

- Soltar o volante → Página 213.
- Engatar a marcha a ré quando surgir no display do instrumento combinado um seta para trás.
- Acelerar com cuidado. ▶

- Frear quando um sinal sonoro soar indicando a mudança de sentido, um seta → Fig. 159 ① A acender, a indicação Acender ou uma mensagem surgir.
- Conduzir em marcha à frente até soar um sinal sonoro ou até surgir a solicitação para conduzir em marcha a ré no display do instrumento combinado.
- Repetir o procedimento de marcha a ré e marcha para frente, até aparecer uma mensagem correspondente no display do instrumento combinado e, se for o caso, um sinal sonoro for emitido. ◀

- Pressionar o botão .
- Acionar os indicadores de direção para o lado da pista pelo qual se pretende sair da vaga de estacionamento.
- Engatar a marcha a ré.
- Na seguinte mensagem soltar o volante: **Intervenção na direção ativa! Atenção à periferia!**
- Acelerar com cuidado.
- Frear, se soar um sinal sonoro, a exibição acender ou até surgir a solicitação para conduzir em marcha à frente no display do instrumento combinado.
- Pisar no pedal do freio, até os movimentos do volante do assistente de direção para estacionamento serem concluídos ou até a indicação se apagar no display do instrumento combinado.
- Repetir o procedimento de marcha a ré e marcha para frente, até aparecer uma mensagem correspondente no display do instrumento combinado e, se for o caso, um sinal sonoro for emitido.
- Assumir a direção com o ângulo de direção virado pelo assistente de direção para estacionamento.
- Sair com o veículo da vaga de estacionamento quando a situação do trânsito permitir. ▶

Sair da vaga de estacionamento

📖 Observe na página 207 e e no início desse capítulo na página 213.

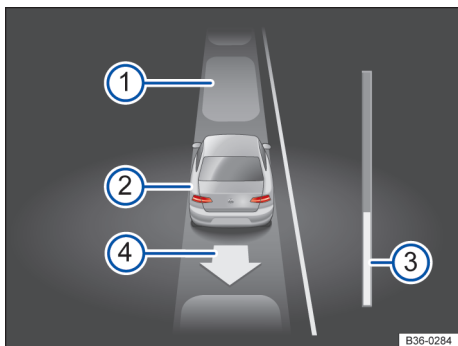

Fig. 160 No display do instrumento combinado: sair da vaga de estacionamento paralela à pista.

Legenda para Fig. 160:

- ① Veículos estacionados.
- ② Veículo próprio com a marcha a ré engatada.
- ③ Barra de evolução. Indica simbolicamente a distância relativa ainda a ser conduzida.
- ④ Indicação do sentido de condução para o próximo procedimento de saída.

O assistente de direção de estacionamento pode sair de vagas de estacionamento longitudinais, se os pré-requisitos para isso forem atendidos → Página 214.

Resoluções de problemas

📖 Observe na página 207 e e no início desse capítulo na página 213.

O sistema se comporta de maneira diferente à esperada

Isto pode ocorrer devido a diferentes causas:

- Os sensores estão sujos → Página 365. Além de sujeira e neve, a visualização do sensor também pode ser comprometida devido a resíduos de detergente ou revestimentos.
- Os pré-requisitos do sistema precisam estar atendidos → Página 214.
- Os sensores estão cobertos de água. ▶

- O assistente de direção para estacionamento não poderá ser ligado se o dispositivo de reboque instalado de fábrica estiver conectado eletricamente ao reboque. Em veículos com assistente de manobras do reboque, o assistente de manobras do reboque é ligado ao acionar o botão **[P_{se}]** → Página 271.
- O veículo se encontra danificado na região dos sensores, por exemplo por batidas de estacionamento.
- As áreas de cobertura dos sensores estão bloqueadas por peças agregada, por exemplo, por sistemas de suporte de bicicletas.
- Foram feitas alterações na pintura na área dos sensores ou foram realizadas alterações estruturais, por exemplo, na dianteira do veículo ou no chassi.
- Fontes de ruídos, por exemplo, asfalto áspero ou paralelepípedos perturbam o sinal de ultrassom.

Nenhuma visualização do sensor, mensagem de erro, o sistema desliga-se

Quando um sensor falha, o assistente de direção para estacionamento é desligado.

- Limpar os sensores ou remover etiquetas adesivas ou acessórios dos sensores e das câmeras → Página 365.
- Verificar se danos são detectáveis.

Soluções possíveis

- Desligar o sistema temporariamente.
- Verificar se uma das causas listadas se aplica.
- Após suprimir a fonte de erros, o sistema pode ser novamente ligado.
- Caso o sistema continue a se comportar de maneira inesperada, mandar verificar o sistema em uma empresa especializada.

interrupção automática da entrada ou saída da vaga de estacionamento

Se um dos seguintes casos ocorrer, o assistente de direção de estacionamento interrompe a entrada ou saída da vaga de estacionamento:

- O botão **[P_{se}]** for pressionado.
- O condutor pega na direção.
- A porta do condutor for aberta.
- O procedimento de estacionamento não é concluído dentro de seis minutos.

- Há uma falha no sistema.
- ASR é desligado ou intervém na regulagem.

Auxiliar o movimentos do volantes com o veículo parado

Quando o assistente de direção para estacionamento tenta girar a direção com o veículo parado, é exibido o símbolo branco **[S]** no display do instrumento combinado.

- Pisar no pedal do freio.

Intervenção de frenagem automática para redução de danos

Em alguns países, o assistente de direção para estacionamento pode auxiliar o condutor em determinados casos com uma intervenção de frenagem automática → **[▲]** em *Premissas* na página 214.

Dependendo da versão e de determinadas condições, por exemplo, condições meteorológicas, carga ou inclinação do veículo, o assistente de direção para estacionamento pode fazer com que o veículo pare automaticamente diante de um obstáculo. Em seguida, o condutor precisa pisar no pedal do freio.

Se ocorrer uma intervenção automática de frenagem, o procedimento de estacionamento é interrompido. ◀

Assistente de saída de vaga (Rear Traffic Alert)

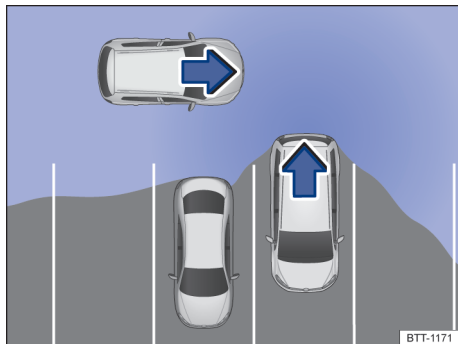

Fig. 161 Representação esquemática do assistente de saída de vaga: área monitorada ao redor do veículo. ▶

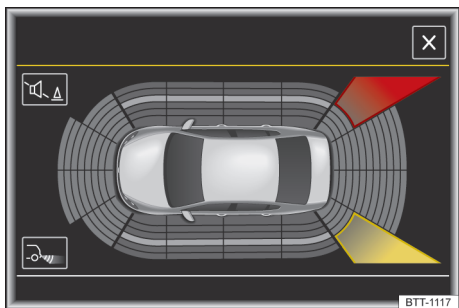

Fig. 162 Indicação no sistema Infotainment: assistente de saída de vaga.

O assistente de saída de vaga é um componente do assistente de mudança de faixa (Side Assist) → Página 200.

Ligar e desligar

- Por meio do menu **Assistentes** no instrumento combinado → Página 26.
- **OU:** Dependendo da versão, por meio do interruptor p/ sistema de assistência ao condutor → Página 38.
- **OU:** dependendo da versão no menu **Assistência ao condutor** no sistema Infotainment → Página 38.

Funcionamento

O assistente de saída de vaga monitora o trânsito transversal atrás do veículo ao sair da vaga de estacionamento com a marcha a ré ou ao manobrar. O assistente de saída de vaga funciona com ajuda de sensores do radar no para-choque traseiro.

Legenda para **Fig. 162**

- **Não prosseguir!** Situação crítica.
- Possível situação crítica.

O reconhecimento de uma situação crítica pode ocorrer adicionalmente de modo sonoro:

- Nos veículos sem auxílio de estacionamento, ressoa um gongo ou é exibida uma mensagem de texto no display do instrumento combinado.
- Em veículos com auxílio de estacionamento, um sinal sonoro ressoa com o alerta contínuo do auxílio de estacionamento. Ao desativar o auxílio de estacionamento, não pode ser dado nenhum aviso ao condutor e o assistente de saída de vaga também será desativado temporariamente.

Intervenção de frenagem automática para redução de danos

Se o assistente de saída de vaga de estacionamento reconhecer um usuário de via sem que o condutor acione o freio, o sistema pode frear automaticamente.

A intervenção automática de frenagem ocorre a uma condução a marcha a ré a um intervalo de velocidade de 1-12 km/h (1-7 mph). O veículo é mantido parado por até dois segundos depois de reconhecer a parada do veículo.

Depois do acionamento de uma intervenção automática de frenagem para redução de danos, precisam decorrer aproximadamente dez segundos até que o sistema possa fazer outra intervenção automática de frenagem.

A intervenção automática de frenagem pode ser interrompida com um forte acionamento do pedal de aceleração ou de frenagem e pode ser assumido o controle do veículo.

ATENÇÃO

A tecnologia inteligente do assistente de saída de vaga de estacionamento não pode ir além dos limites impostos pela física e trabalha somente dentro dos limites do sistema. A funções de apoio do assistente de saída de vaga não devem motivar a colocar a segurança em risco. O sistema não pode substituir a atenção do condutor.

- O sistema nunca deve ser utilizado com a visibilidade limitada ou em situações de condução confusas, por exemplo, em ruas muito movimentadas ou utilizar diversas faixas de rodagem.
- Observar sempre os arredores do veículo, porque, por exemplo, ciclistas e pedestres frequentemente podem não ser reconhecidos.
- O assistente de saída de vaga nem sempre freia o veículo automaticamente até uma parada.

Visão do ambiente (Area View)

Introdução ao tema

A visão do ambiente (Area View) ajuda a controlar e acompanhar em tempo real os arredores do veículo e a detectar obstáculos precocemente.

O sistema cria uma representação dos arredores do veículo a partir de várias câmeras, que é exibida no display do sistema Infotainment.

As funções e representações são dependentes da versão e podem divergir entre si.

Particularidades

As câmeras da visão do ambiente fornecem somente imagens bidimensionais. As reentrâncias, bem como objetos salientes no solo ou peças salientes de outros veículos, são difíceis de serem reconhecidos ou não podem ser reconhecidos devido à ausência de profundidade no display.

Objetos ou um outro veículo podem parecer estar mais perto ou mais longe no display do que realmente estão, por exemplo, próximo a uma subida ou em caso de aproximação a objetos salientes.

ATENÇÃO

Perigo de acidente. A exibição das câmeras para a avaliação da distância de obstáculos é imprecisa e pode causar ferimentos graves. As lentes das câmeras ampliam e deformam o campo de visão e fazem com que objetos no display apareçam alterados ou imprecisos. O sistema não pode substituir a atenção do condutor.

- Não confiar na representação da visão de ambiente.
- Estar sempre preparado para frear o veículo por conta própria.

Premissas

Observe na página 207 e no início desse capítulo na página 219.

Para um exibição da visão de ambiente, os seguintes pré-requisitos devem ser atendidos:

- As portas e a tampa do compartimento de bagagem estão fechadas.
- Os arredores do veículo devem ser claros e completamente detectáveis.
- O piso corresponde à uma superfície plana.
- O veículo não pode ter carga na traseira ou em um dos lados.

Ligar e desligar

Observe na página 207 e no início desse capítulo na página 219.



Fig. 163 No console central: botão para a ligação manual da visão do ambiente.

Ligar

- Engatar a marcha a ré.
- **OU:** pressionar o botão

Desligar

- Conduzir para frente com uma velocidade superior a aproximadamente 15 km/h (9 mph).
- **OU:** pressionar o botão

Representação no display e vistas da câmera

Observe na página 207 e no início desse capítulo na página 219.

As funções e representações são dependentes da versão e podem divergir entre si.

No sistema Infotainment, a visão do ambiente é representada em duas áreas do display:

- **Tela esquerda:** o veículo é exibido em vista aérea. Ao tocar em uma área individual, a exibição se altera na área de tela direita.
- **Tela direita:** dependendo da área selecionada na tela esquerda, são exibidos as imagens individuais da câmera.

Adicionalmente, são apresentadas na borda direita da imagem possíveis opções de menu e vistas da câmera correspondente.

- Tocar na área ao lado do veículo.
- Selecionar uma exibição correspondente através das superfícies de função na margem da tela.

Representação no display

 Exibir ou ocultar a vista aérea.

 Ligar e desligar o som.

 Ajustar luminosidade, contraste e cor.

 Vistas em 3D.

 Sair da representação atual.

Visões da câmera

 Trânsito transversal.

 Estacionar transversalmente. Para assistência são exibidas guias de orientação → Página 210.

 Off-road.

 Ambas as áreas ao lado do veículo simultaneamente.

 Somente lado do condutor.

 Somente lado do passageiro dianteiro.

 Estacionar transversalmente. Para assistência são exibidas guias de orientação → Página 210.

 Estacionar paralelamente. As caixas e as linhas de auxílio coloridas servem para orientação → Página 210.

 Assistente de reboque → Página 210.

 Trânsito transversal → Página 210.

 Vista de cima do veículo e do ambiente. Dependendo da versão, a exibição do veículo do auxílio de estacionamento também pode ser visualizada (visão 3D).

 Vista de cima do veículo e do ambiente (visão 3D).

 Veículo e ambiente cima na diagonal (visão 3D).

 Veículo e ambiente pela lateral (visão 3D).



O ângulo de visão na visão 3D pode ser alterado, deslizando-se com o dedo nas direções das setas.

As linhas e as caixas de auxílio são exibidas pelo sistema independentemente dos arredores do veículo. Uma detecção de obstáculos não ocorre. O condutor é responsável por avaliar se o veículo cabe na vaga de estacionamento.

As linhas vermelhas fornecidas exibem uma distância de aproximadamente 40 cm em relação ao veículo.

A visão do ambiente oculta na área da câmera traseira todas as guias de orientação quando um dispositivo de reboque instalado de fábrica estiver conectado eletricamente → Página 271 com um reboque.

Resoluções de problemas

 **Observe**  na página 207 e  no início desse capítulo na página 219.

Nenhuma visualização da câmera, mensagem de erro, o sistema desliga-se

- Limpar as câmeras ou remover etiquetas adesivas ou acessórios das câmeras → Página 365.
- Verificar se danos são detectáveis.

O sistema se comporta de maneira diferente à esperada

Isto pode ocorrer devido a diferentes causas:

- As câmeras estão sujas → Página 365. Além de sujeira e neve, a visualização da câmera também pode ser comprometida devido a resíduos de detergente ou revestimentos.
- Os pré-requisitos do sistema precisam estar atendidos → Página 219.
- As câmeras estão cobertas de água.
- O veículo está danificado na área das câmeras, por exemplo, por meio de pequenas colisões durante estacionamento.

- As áreas de cobertura das câmeras estão bloqueadas por peças agregadas, por exemplo, por sistemas de suporte de bicicletas.
- Foram feitas alterações na pintura na área da câmera ou foram realizadas alterações estruturais, por exemplo, na dianteira do veículo ou no chassi.

Soluções possíveis

- Desligar o sistema temporariamente.
- Verificar se uma das causas listadas se aplica.
- Após suprimir a fonte de erros, o sistema pode ser novamente ligado.
- Caso o sistema continue a se comportar de maneira inesperada, mandar verificar o sistema em uma empresa especializada.

Assistente de manobras do reboque (Trailer Assist)

Introdução ao tema

O assistente de manobras do reboque apoia o condutor a conduzir com a marcha a ré e a manobrar com um reboque.

O assistente de manobras do reboque guia o reboque, pressionando e empurrando o interruptor para o ajuste do espelho retrovisor externo. O pedal do acelerador, a comutação das marchas e o freio devem ser operados pelo condutor!

Limites do sistema

Para que o funcionamento correto do sistema seja garantido, o seguinte deve ser observado:

- A câmera deve estar limpa, livre de neve e gelo.
- A câmera está livre de adesivos ou outros objetos.
- A barra de reboque não está coberta.
- A tampa do compartimento de bagagem está fechada.



NOTA

Perigo de danos ao veículo. O assistente de manobras do reboque não presta atenção nos arredores do veículo e não reconhece obstáculos nos arredores.

- Verificar se há espaço suficiente para manobrar o conjunto.
- Observar o movimento do reboque e, se for o caso, interromper o processo de manobras automático para evitar danos. Apesar da operação correta do assistente de manobras do reboque, o reboque pode se mover, em casos raros, de forma diferente da ajustada.
- Não confiar somente nas indicações no display do instrumento combinado.

 Se dentro de três minutos não ocorrer nenhuma interação do condutor, o procedimento de manobra é interrompido e o assistente de manobras do reboque, encerrado.+

Premissas

 Observe  na página 207 e  no início desse capítulo na página 221.

Determinar o comprimento da barra de reboque

Após cada mudança de reboque, o comprimento da barra de reboque de ser novamente determinada. Se o mesmo reboque for sempre utilizado, o comprimento da barra de reboque deverá ser determinada somente uma vez.

- Realizar curvas e conduções em curvas com o conjunto. Quanto mais diferentes as curvas e conduções em curvas, mais possibilidades de manobra o assistente de manobras do reboque reconhecerá para o conjunto.

Há no máximo quatro giros finais máximos do indicador de ângulo: aproximadamente 30°, 45°, 60° e 75°.

Atender os pré-requisitos

Os seguintes pré-requisitos devem ser cumpridos para que o assistente de manobras do reboque funcione:

- Um reboque com no máximo dois eixos sem eixo articulado está preso e conectado eletricamente.
- A porta do condutor e a tampa do compartimento de bagagem estão fechadas.
- O motor está ligado.

- O veículo encontra-se parado.
- O ESC está ativo.
- Os espelhos retrovisores externos não estão rebatidos para dentro.

i Reboques com lanternas traseiras com LED não são reconhecidos corretamente pelo assistente de manobras do reboque por razões técnicas.

Manobrar o conjunto

📖 Observe **▲** na página 207 e **⌚** no início desse capítulo na página 221.

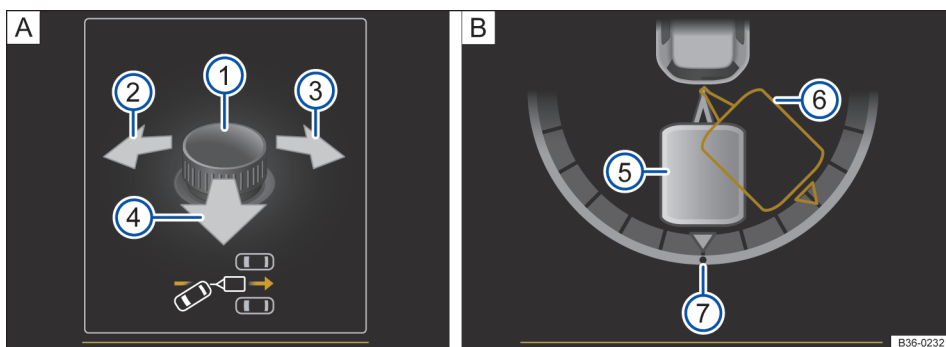

Fig. 164 No display do instrumento combinado: operar o assistente de manobras do reboque:

Legenda para Fig. 164:

- A** Ajuste do ângulo do reboque através interruptor do espelho retrovisor externo.
- B** Ajuste da direção de condução do reboque.
- 1** Interruptor para a regulagem do retrovisor externo.
- 2** Alinhamento do reboque para a esquerda.
- 3** Alinhamento do reboque para a direita.
- 4** Conduzir em marcha a ré e trazer o reboque para o sentido da posição alvo.
- 5** Posição atual do reboque.
- 6** Posição de destino do reboque.
- 7** Ajuste zero do indicador de ângulo.

Observar os seguintes pré-requisitos antes de utilizar o assistente de manobra de reboque → Página 221:

- Engatar a marcha a ré.
- Pressionar o botão **P_Ⓜ**.

- Soltar o volante → **▲**.
- Bascular o interruptor até atingir a direção desejada → Fig. 164 **1** **A**. No display do instrumento combinado, aparece uma representação do conjunto na posição atual para orientação → Fig. 164 **B**.
- Acelerar vagarosamente e conduzir em marcha a ré. Observar os arredores → **⌚** em *Introdução ao tema* na página 221.
- Se necessário, corrigir o ângulo com o interruptor → Fig. 164 **1** **A**.
- Pressionar o interruptor para a esquerda → Fig. 164 **2** ou para a direita **3** para determinar o sentido da condução.
- Puxar o interruptor para trás → Fig. 164 **4** para conduzir em marcha a ré. ▶

- Conduzir com a marcha a ré e marcha à frente, até atingir a posição desejada.
- Quando aparecer uma mensagem correspondente no display do instrumento combinado e, se for o caso, for emitido um sinal sonoro, o procedimento de manobra estará concluído.

Intervenção de frenagem automática

A responsabilidade por frear em tempo hábil é sempre do condutor → .

Pode ocorrer uma intervenção de frenagem automática e a função ser finalizada nas seguintes situações:



- A velocidade é ultrapassada.
- Intervenção de direção pelo condutor.
- A porta do condutor está aberta.
- O botão  está pressionado.

ATENÇÃO

Perigo de ferimentos! Movimentos giratórios rápidos do volante podem causar lesões graves.

- Não tocar no volante durante o procedimento de manobra, até que o sistema solicite.

Resoluções de problemas

 **Observe**  na página 207 e  no início desse capítulo na página 221.

Nenhuma visualização da câmera, mensagem de erro, o sistema desliga-se

- Limpar a câmera ou remover etiquetas adesivas ou acessórios da câmera → Página 365.
- Verificar se danos são detectáveis.

O sistema se comporta de maneira diferente à esperada

Isto pode ocorrer devido a diferentes causas:



- A câmera está suja → Página 365. Além de sujeira e neve, a visualização da câmera também pode ser comprometida devido a resíduos de detergente ou revestimentos.
- Os pré-requisitos do sistema precisam estar atendidos → Página 221.
- A câmera está coberta de água.
- O veículo está danificado na área da câmera, por exemplo, por meio de pequenas colisões durante estacionamento.

- Exceção: em caso de situação de perigo, interferir e assumir o volante.

ATENÇÃO

Perigo de ferimentos! A intervenção de frenagem automática não deve motivar um risco de segurança. O sistema não pode substituir a atenção do condutor.

- O assistente de manobras do reboque tem limites condicionados ao sistema. A intervenção de frenagem automática pode funcionar apenas de forma limitada ou até nem funcionar em algumas situações.
- Em caso de situação de perigo, interferir e assumir o freio por conta própria.
- A assistência de frenagem automática é finalizada após aproximadamente 1,5 segundos, na parada do veículo.
- Freiar o veículo após o auxílio à frenagem automático.

 Enquanto o assistente de manobras do reboque estiver ativo, os espelhos retrovisores externos não podem ser ajustados → Página 130. 

- As áreas de cobertura da câmera estão bloqueadas por peças agregadas, por exemplo, por sistemas de suporte de bicicletas.
- Foram feitas alterações na pintura na área da câmera ou foram realizadas alterações estruturais, por exemplo, na dianteira do veículo ou no chassi.

Soluções possíveis

- Desligar o sistema temporariamente.
- Verificar se uma das causas listadas se aplica.
- Após suprimir a fonte de erros, o sistema pode ser novamente ligado.
- Caso o sistema continue a se comportar de maneira inesperada, mandar verificar o sistema em uma empresa especializada. 

Sistemas de assistência à frenagem

Sistemas de assistência à frenagem

O veículo é equipado com um sistema de assistência à frenagem. Os sistemas de assistência à frenagem podem auxiliar o condutor em situações críticas de condução e frenagem. Os sistemas de assistência à frenagem não podem contrariar as leis da física nem manter o veículo sob controle em todas as situações críticas de condução e frenagem. A responsabilidade por uma condução segura é sempre do condutor → .

Conduzir com sistemas de assistência à frenagem

Os sistemas de assistência à frenagem operam com o motor em funcionamento. Não é necessária uma condição especial.

Quando os sistemas de assistência à frenagem regulam, o pedal do freio pode pulsar ou podem ocorrer ruídos. Além disso, frear com a força necessária. Manter a pressão necessária sobre o pedal do freio constantemente. Quando necessário, guiar o veículo com o pedal do freio acionado.

Programa eletrônico de estabilidade (ESC)

O ESC auxilia a reduzir o risco de uma derrapagem e a melhorar a estabilidade de rodagem em determinadas situações de condução → .

Dependendo da versão, o ESC pode ser comutado para um modo esportivo → Página 225.

Controle de tração (ASR)

O ASR diminui a força de propulsão em caso de patinagem das rodas e adequa a força de propulsão às condições da pista de rodagem → Página 226. Por meio do ASR, a partida, a aceleração e a subida de aclives é facilitada.

Dependendo da versão, ASR pode ser desligado em casos excepcionais → Página 225.

Sistema antibloqueio do freio (ABS)

O ABS pode impedir um travamento das rodas em frenagens até pouco antes da parada do veículo e apoia o condutor a conduzir e a manter o controle do veículo → Página 226.

Assistente de frenagem (BAS)

O BAS pode auxiliar a reduzir o trajeto até a parada. O BAS amplificará a força de frenagem se o condutor pisar no pedal do freio rapidamente em situações de frenagem de emergência.

Em caso de redução da força sobre o pedal do freio, o BAS desliga o servofreio.

Bloqueio eletrônico do diferencial (EDS e XDS)

O EDS freia automaticamente uma roda que está patinando e transmite a força de propulsão para as demais rodas de tração.

O EDS desliga-se automaticamente em caso de um esforço elevado fora do normal para que o freio não superaqueça. O EDS se religa automaticamente, assim que o freio tiver resfriado.

O XDS melhora a tração para manter o veículo na faixa.

Sistema de frenagem automática pós-colisão

No caso de uma colisão, o sistema de frenagem automática pós-colisão pode auxiliar o condutor a reduzir o risco de derrapagem e o risco de outras colisões durante o acidente por meio de uma frenagem iniciada automaticamente.

O sistema de frenagem automática pós-colisão funciona somente em caso de colisões que foram detectadas como tais pela unidade de controle do airbag.

A frenagem do veículo ocorre automaticamente, portanto que os sistemas necessário tenham permanecido intactos e funcionando após a colisão.

As seguintes atividades sobrepõem a frenagem automática em caso de colisão:

- se o condutor pisar no acelerador.
- Se a pressão do freio produzida por pisar no pedal do freio for mais do que a pressão do freio induzida pelo sistema.

ATENÇÃO

A tecnologia inteligente dos sistemas de assistência à frenagem não pode ir além dos limites impostos pela física e funciona somente dentro dos limites do sistema. Dirigir em alta velocidade sobre pistas congeladas, escorregadias ou molhadas pode ocasionar a perda de controle do veículo e ferimentos graves no condutor e nos passageiros. 

- Adequar sempre a velocidade e a forma de condução às condições de visibilidade, climáticas, da pista e do trânsito. A maior segurança oferecida pelos sistemas de assistência à frenagem ABS, BAS, EDS, ASR e ESC não deve incentivar a colocar a segurança em risco.
- Os sistemas de assistência à frenagem não podem ir além dos limites impostos pela física. Pistas escorregadias e molhadas continuam muito perigosas, mesmo com o ESC e os outros sistemas.
- Dirigir em alta velocidade sobre pistas molhadas pode ocasionar a perda do contato das rodas com a pista e a “aquaplanagem”. Um veículo não pode ser freado, conduzido nem controlado se tiver perdido o contato com a pista.
- Os sistemas de assistência à frenagem não poderão impedir um acidente quando, por exemplo, se estiver conduzindo muito próximo do veículo da frente ou muito rápido para a respectiva situação de condução.
- Apesar de os sistemas de assistência à frenagem serem muito eficientes e auxiliarem a controlar o veículo em situações difíceis, lembrar sempre que a estabilidade da condução depende da aderência dos pneus.
- Acelerar sobre uma pista escorregadia, por exemplo, sobre gelo ou neve, acelerar cautelosamente. Mesmo com os sistemas de assistência à frenagem, as rodas poderão patinar. Isto pode ocasionar a perda de controle do veículo.

⚠️ ATENÇÃO

A eficiência do ESC pode ser bastante reduzida quando outros componentes e sistemas que envolvam a dinâmica do veículo não tiverem tido manutenção correta ou não estiverem funcionando. Isto se refere também a freios, pneus e outros sistemas mencionados, mas não somente a eles.

- Observar sempre que conversões e modificações no veículo podem influenciar a função do sistema de assistência à frenagem.
- Modificações na suspensão do veículo ou a utilização de combinações de rodas e pneus não autorizadas podem influenciar o funcionamento de sistemas de assistência à frenagem e reduzir sua eficiência.
- Pneus adequados auxiliam a eficiência do ESC.

⚠️ ATENÇÃO

A condução sem servofreio pode aumentar consideravelmente a distância de frenagem e, assim, causar acidentes e ferimentos graves.

- Nunca desligar o motor ou a ignição quando o veículo estiver em movimento.
- Se o servofreio não funcionar ou se o veículo for rebocado, o pedal do freio deverá ser pisado com mais força, pois a distância de frenagem aumentará em razão da falta da assistência à força de frenagem.

ligar ou desligar ASR ou ESC Sport



Fig. 165 No controle central: botão para desligar e ligar ASR manualmente.

Quando não é possível alcançar propulsão suficiente, o controle de tração (ASR) ou o programa eletrônico de estabilidade (ESC) Sport (ESC Sport) desligam:



- Ao conduzir sobre neve profunda ou sobre um piso solto.
- Ao “balançar” o veículo atolado.

Ligar em seguida o ASR ou ESC Sport.

Desligar e ligar o ASR ou o ESC Sport

Dependendo da versão, o ASR e o ESC Sport podem ser ligados e desligados pelo sistema Infotainment ou pelo botão  → Fig. 165 → Página 38.

Em caso de ASR desligado ou ESC Sport ligado, acende-se a luz de controle amarela  no display do instrumento combinado.

- **Desligar o ASR:** pressionar o botão  por aproximadamente um segundo.
- **Ligar o ESC Sport:** pressionar o botão  por mais do que três segundos.
- **Ligar o ASR:** pressionar brevemente o botão . ESC Sport está desligado.



Resoluções de problemas

ABS avariado ou não funciona

A luz de advertência se acende em amarelo.

- Procurar uma empresa especializada. O veículo pode ser freado sem ABS.

ASR regula para evitar uma patinagem das rodas

A luz de controle pisca em amarelo.

ASR está desligado ou ESC Sport está ligado

A luz de controle se acende em amarelo.

ESC regula para evitar o perigo de derrapagem e melhorar a estabilidade de condução.

A luz de controle pisca em amarelo.

ESC desligado condicionado ao sistema

A luz de controle se acende em amarelo.

- Desligar e ligar a ignição.
- Se necessário, percorrer um curto percurso com velocidade de 15 a 20 km/h (9 a 12 mph).
- Caso  continuar acesa, procurar uma Concessionária Volkswagen ou uma empresa especializada.

Os sistemas de assistência à frenagem emitem ruídos



Se os sistema de assistência à frenagem descritos regulam, é possível ouvir ruídos.

Redução inesperada da potência do motor

Se as quatro rodas estiverem tiverem pneus diferentes, é possível que ocorram avarias no ESC e ASR.

Diâmetros diferentes entre os pneus podem causar uma redução inesperada da potência do motor.

ATENÇÃO

- Se a luz de advertência do sistema de freio  se acender junto com a luz de controle do ABS , é possível que o funcionamento do ABS esteja falhando. Com isso, é possível que as rodas traseiras travem de forma relativamente rápida em uma frenagem. Rodas traseiras travadas podem ocasionar a perda de controle do veículo! Se for possível, reduzir a velocidade e conduzir cuidadosamente em velocidade mínima até a Concessionária Volkswagen mais próxima para verificar o sistema de freio. Durante o trajeto, evitar manobras de direção e de frenagem súbitas.
- Se a luz de controle do ABS  não se apagar ou se acender durante a condução, o ABS não está funcionando corretamente. O veículo somente pode ser parado com os freios normais (sem ABS). A proteção proporcionada pelo ABS não está disponível nesse caso. Procurar uma Concessionária Volkswagen o mais rápido possível.



Equipamentos práticos

Porta-objetos

Introdução ao tema

ATENÇÃO

Objetos soltos podem ser arremessados pelo interior do veículo em manobras de direção ou de frenagem súbitas. Isto pode causar ferimentos graves e também a perda de controle do veículo.

- Guarde os objetos somente em porta-objetos fechados.
- Manter os porta-objetos sempre fechados durante a condução.

ATENÇÃO

Um porta-luvas aberto pode aumentar o risco de ferimentos graves em caso de um acidente ou manobras de frenagem ou de direção súbitas.

- Manter o porta-objetos sempre fechado durante a condução.

ATENÇÃO

Isqueiros no veículo podem ser danificados ou podem se acender despercebidamente. Isto pode causar queimaduras graves e danos ao veículo.

- Antes de ajustar os bancos, sempre garantir que não haja um isqueiro na área da parte móvel do banco.
- Antes de fechar porta-objetos ou gavetas, sempre garantir que não haja um isqueiro na área de fechamento.
- Nunca guardar isqueiros em porta-objetos, em gavetas ou em outras superfícies do veículo. Devido às altas temperaturas de superfície, principalmente no verão, os isqueiros podem se acender.

ATENÇÃO

O uso inadequado dos porta-copos pode causar ferimentos.

- Nunca colocar bebidas quentes em um porta-copos. Durante a condução, numa manobra de frenagem súbita ou em um acidente, bebidas quentes em um porta-copos podem ser derramadas e causar queimaduras.

ATENÇÃO

Garrafas de bebida fechadas no interior do veículo podem explodir por ação do calor e estourar por ação do frio.

- Nunca deixar garrafas de bebida fechadas no interior de um veículo intensamente aquecido ou intensamente refrigerado.

NOTA

- Não guardar objetos sensíveis à temperatura, alimentos ou medicamentos no interior do veículo. O calor e o frio podem danificá-los ou torná-los impróprios para uso ou consumo.
- Objetos de materiais transparentes deixados no veículo, por exemplo, ventosas transparentes nos vidros, podem focalizar os raios do sol e, assim, causar danos ao veículo.

Cinzeiro e acendedor de cigarro

Introdução ao tema

ATENÇÃO

A utilização incorreta do isqueiro ou do cinzeiro pode causar incêndios, queimaduras e outros ferimentos graves.

- Utilize o isqueiro somente de modo correto.
- Nunca deixar crianças sem supervisão dentro do veículo. O acendedor de cigarro pode ser utilizado com a ignição ligada.
- Nunca colocar no cinzeiro papel ou outros objetos que possam causar um incêndio.

cinzeiro dianteiro

📖 Observe ⚠️ no início desse capítulo na página 227.

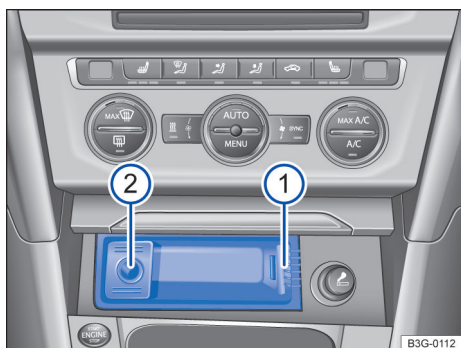

Fig. 166 No console central dianteiro: retirar o cinzeiro ① e apagador de cigarro ②.

Esvaziar o cinzeiro

Remover o encaixe do cinzeiro por cima pelas áreas laterais → Fig. 166 ①.

Acendedor de cigarro

📖 Observe ⚠️ no início desse capítulo na página 227.



Fig. 167 No console central dianteiro ou na parte inferior do console central: acendedor de cigarro.

- Com a ignição ligada, pressionar o botão do acendedor de cigarro para dentro.
- Esperar até que o botão do acendedor de cigarro salte para fora.
- Remover o isqueiro e utilizar → ⚠️ em *Introdução ao tema* na página 227.

i A tomada do acendedor de cigarro também pode ser utilizada como tomada 12 V → Página 228.

Tomadas

Introdução ao tema

Aparelhos elétricos podem ser ligados nas tomadas do veículo.

Os aparelhos elétricos devem estar em perfeitas condições. Não utilizar aparelhos defeituosos.

A tomada 12 V funciona somente com a ignição ligada.

⚠️ ATENÇÃO

A utilização inadequada de tomadas e de aparelhos elétricos pode causar incêndios e ferimentos graves.

- Nunca deixar crianças sem supervisão dentro do veículo. Com a ignição ligada, tomadas e aparelhos conectados a elas podem ser utilizados.
- Se os aparelhos elétricos esquentarem demais, desligar os aparelhos elétricos imediatamente e tirar o conector da tomada.

⚠️ NOTA

- Para evitar danos ao sistema elétrico, nunca conectar na tomada 12 V aparelhos elétricos que forneçam corrente para carregar a bateria do veículo 12 V, por exemplo, painéis solares ou carregadores de bateria.
- Utilizar somente aparelhos elétricos que tenham sido verificados conforme as diretrizes vigentes com relação à compatibilidade eletromagnética.
- Antes de ligar e desligar a ignição, bem como antes de ligar o motor, os os aparelhos elétricos devem ser desligados para evitar danos por variações de corrente. Se o sistema Start-Stop desligar automaticamente o motor e o ligar novamente, os aparelhos elétricos não precisarão ser desligados.
- Nunca conectar aparelhos elétricos a uma tomada 12 V que consumam mais do que a potência indicada. Ao exceder a potência máxima, o sistema elétrico do veículo pode ser danificado.
- Observar os manuais de instruções dos aparelhos elétricos!

i Com o motor desligado, a ignição ligada e um aparelhos elétricos ligados, a bateria do veículo 12 V se descarrega.

i Aparelhos não blindados podem causar avarias no sistema Infotainment e nos componentes eletrônicos do veículo.

Tomadas no veículo

Observe **⚠** e **ⓘ** no início desse capítulo na página 228.

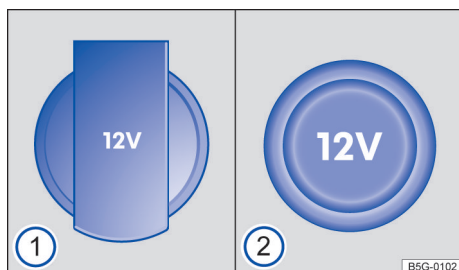

Fig. 168 No porta-objetos dianteiro, na parte inferior do console central, no console central traseiro ou no compartimento de bagagem: tomada 12 V com tampa revetível **1** ou tomada 12 V com cobertura removível **2**.

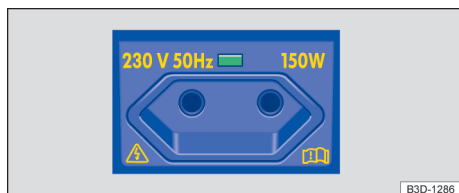

Fig. 169 No console central traseiro: tomada 230 V (padrão euro).

Potência máxima

Tomada 12 V 120 W

Tomada 230 V 150 W (300 W de potência de pico)

A potência máxima de cada tomada não deve ser excedida. A potência máxima dos aparelhos pode ser encontrada em suas etiquetas de identificação.

Se o veículo dispor de várias tomadas e dois ou mais equipamentos estiverem conectados ao mesmo tempo, a potência máxima de todos os aparelhos elétricos nunca deve exceder 190 W → ⓘ.

Tomada 230 V (padrão euro)

A tomada se ativa automaticamente assim que for inserido um conector com o motor em funcionamento. Se houver energia suficiente, se for o caso, a tomada também pode continuar a ser utilizada com o motor desligado → ⚠.

Conectar um equipamento elétrico: encaixar o conector até a base da tomada para destravar a proteção para crianças integrada. Somente quando a trava de segurança para crianças estiver destravada, a corrente fluirá pela tomada.

Indicador de LED na tomada → Fig. 169.

Luz verde permanente: A trava de segurança para crianças está destravada. A tomada está pronta para o uso.

Indicadores de direção verde: A ignição está desligada, mas ainda existe energia suficiente para continuar alimentando a tomada com corrente por até dez minutos. Se o conector for retirado dentro deste período, a tomada desligará e não poderá continuar a ser usada enquanto a ignição não for religada.

Luz vermelha piscando: Há uma avaria, por exemplo, desligamento por sobretensão ou por excesso de temperatura.

Desligamento por temperatura

O inversor da tomada 230 V (padrão euro) se desliga automaticamente quando uma determinada temperatura for excedida. O desligamento impede um superaquecimento em caso de potência excessiva dos equipamentos conectados, bem como em caso de altas temperaturas ambiente. A tomada 230 V (padrão euro) somente poderá ser utilizada depois de uma fase de resfriamento.

Para poder reutilizar a tomada 230 V (padrão euro) depois de uma fase de resfriamento, o conector de um aparelho conectado precisa ser removido e depois reconectado. Com isso, evita-se que os aparelhos elétricos sejam religados involuntariamente.

⚠ PERIGO

Alta tensão no sistema elétrico!

- Não derramar líquidos sobre a tomada.

- Não conectar nenhum adaptador ou cabo de extensão na tomada 230 V (padrão euro). Caso contrário, a trava de segurança para crianças integrada vai se desligar e a tomada se energizar.
- Não inserir objetos condutores, como por exemplo agulhas de tricô, nos contatos da tomada 230 V (padrão euro).

! NOTA

- Nunca pendurar aparelhos ou plugues muito pesados diretamente na tomada, como por exemplo, uma fonte de alimentação.
- Não conectar lâmpadas que contenham tubo de neon.
- Conectar na tomada somente aparelhos cuja tensão coincida com a tensão da tomada.
- Em caso de aparelhos elétricos com alta corrente de partida, um disjuntor instalado impede a ligação. Neste caso, separar a fonte de alimentação do consumidor e restabelecer a conexão após aproximadamente dez segundos.

 Para alguns equipamentos, devido à baixa potência (Watt), podem ocorrer restrições de funcionamento na tomada 230 V (padrão euro).

Multimídia

Subwoofer

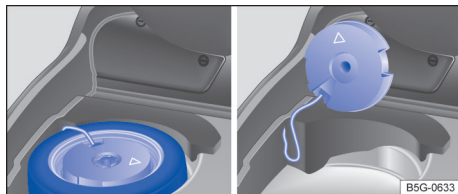

Fig. 170 Remover o subwoofer.

Antes que a roda sobressalente possa ser retirada, o subwoofer deve ser removido e colocado deitado no compartimento de bagagem.

Remover o subwoofer

- Abrir a tampa do compartimento de bagagem e prender o revestimento do assoalho na borda superior do compartimento de bagagem.
- Remover o manipulô em sentido anti-horário.
- Levantar cuidadosamente o subwoofer.
- Colocar o subwoofer em pé e encostar na parede lateral do compartimento de bagagem de modo que o subwoofer não tombe ou caia → Fig. 170.

Instalar o subwoofer

- Colocar o subwoofer cuidadosamente na base do aro. A ponta do símbolo da seta "FRONT" no subwoofer deve indicar para frente.
- Girar o manipulô no sentido horário até que o subwoofer esteja fixado de modo seguro.
- Soltar o revestimento do assoalho e colocá-lo novamente sobre o assoalho do compartimento de bagagem.

! NOTA

Se o conector do subwoofer tiver se soltado ou o cabo de conexão for dobrado e comprimido, o subwoofer pode ser danificado.

Transmissão de dados

Segurança cibernética

Unidades de controle com cartão eSIM instalado, interfaces, conexões de mídia e diagnóstico são componentes de conectividade, através dos quais informações e dados entre o veículo e aparelhos externos ou da internet podem ser intercambiados → . Os componentes de conectividade incluem especialmente:

- Entrada de conexão de diagnóstico
- Unidades de controle com cartão eSIM instalado
- Unidades de controle Volkswagen Car-Net
- Interface de telefone
- Controle de mídia
- App-Connect
- Hotspot WLAN
- Conexão Bluetooth
- Conexão USB
- Entrada para cartão SD
- Entrada para cartão SIM

Componentes de conectividade são pontos chave na segurança cibernética. Junto de outras unidades de controle, os componentes de conectividade são equipados com mecanismos de segurança, que minimizam o risco de um acesso não autorizado aos sistemas do veículo.

Software e mecanismos existentes no veículo são aperfeiçoados constantemente. Como ocorre em computadores ou sistemas operacionais de aparelhos de comunicação móvel, também podem ser atualizados em intervalos irregulares o software contido no veículo e os mecanismos de segurança.

Atualizações de software melhoram fundamentalmente a segurança, estabilidade e velocidades de execução dos sistemas de veículos que já foram produzidos.

É possível contribuir ativamente para isto ao reduzir o risco de um acesso ilegal às funções e aos sistemas do veículo.

- Utilizar no veículo apenas unidades de armazenamento de dados e aparelhos de comunicação móvel que não contêm dados manipulados ou malware.
- Fazer a manutenção, reparo e conserto do veículo apenas numa empresa especializada. Para isto, a Volkswagen recomenda procurar uma Concessionária Volkswagen.

ATENÇÃO

Computadores, unidades de armazenamento de dados e aparelhos de comunicação móvel, que são conectados com a internet ou utilizados em redes públicas ou privadas, podem ser infectados por dados manipulados ou ocupados com malware.

- Além das precauções conhecidas em geral no uso da internet, computadores, unidades de armazenamento de dados e aparelhos de comunicação móvel devem ser protegidos com um programa apropriado de proteção contra vírus e atualizados regularmente com assinaturas respectivas.

ATENÇÃO

Apesar disto, o risco de um acesso ilegal por malware ou um ataque na internet nas funções do veículo e unidades de controle não pode ser excluído nos mecanismos de segurança instalado no veículo. O malware infiltrado no veículo pode influenciar, desativar ou assumir o controle de unidades de controle e de funções do veículo e causar graves acidentes e ferimentos fatais.

- O malware também pode acessar dados e informações, que são armazenados em unidades de controle, no Infotainment, nas unidades de armazenamento de dados conectadas e nos aparelhos de comunicação móvel acoplados.
- Se o veículo funcionar de modo diferente do habitual, reagir ou se comportar de modo incomum, reduzir e controlar imediatamente a velocidade (se possível), bem como procurar logo a empresa especializada mais próxima ou solicitar auxílio técnico, por exemplo, reboque.

Introdução ao tema

No Volkswagen Car-Net, estão reunidos vários portfólios de serviço Car-Net, que oferecem funções adicionais para o seu veículo, por exemplo, Security & Service. Os serviços podem ser executados, por exemplo, em casa, num computador ou em viagem, num telefone móvel (smartphone, tablet).

Por meio de uma conexão de internet, o veículo o computador ou o telefone móvel são interconectados.

O Volkswagen Car-Net é um dispositivo que não está disponível em todos os países, consiste de diversos portfólios, precisa ser ativado de forma on-line antes de ser utilizado e está sujeito a uma restrição de tempo de uso específica do país.

Tanto os serviços oferecidos pelos portfólios Car-Net como também serviços individuais podem ser alterados, cancelados, desativados, reativados, renomeados e estendidos mesmo sem aviso prévio.

Na Europa e no Japão, a criação de uma conta de usuário, a descrição dos serviços e outras informações sobre o Volkswagen Car-Net podem ser encontradas em www.volkswagen.com/car-net.

Ativação do Volkswagen Car-Net

O Volkswagen Car-Net pode ser ativado em www.volkswagen.com/car-net:

Passo 1: criar conta de usuário.

Passo 2: adicionar o veículo à sua conta de usuário.

Passo 3: encomendar o Volkswagen Car-Net.

Passo 4: ativar o Volkswagen Car-Net.

Descrição dos serviços

Antes da execução dos serviços Volkswagen Car-Net, ler e observar a respectiva descrição de serviços. As descrições de serviços são atualizadas e disponibilizadas on-line em intervalos variados.

– Utilizar sempre as edições mais recentes das respectivas descrições dos serviços.

ATENÇÃO

Em regiões com recepção insatisfatória de telefone móvel e GPS, não podem ser realizadas chamadas de emergência e chamadas telefônicas, nem ser transmitidos dados.



- Se possível, procurar outra localidade.

NOTA

Podem surgir danos ao veículo, ocasionadas por fatores fora do controle da Volkswagen AG. Estes incluem, em particular:

- Intensidade de rede insuficiente.
- Mau uso de dispositivos móveis terminais.
- Perda de dados durante a transmissão.
- Aplicativos de terceiros inadequados ou prejudiciais.
- Vírus em unidades de armazenamento de dados, computadores, tablets e telefones móveis. 

Indicação de status

 **Observe  e  no início desse capítulo na página 232.**

O status atual de Volkswagen Car-Net é exibido no display do sistema Infotainment do seguinte modo:

Símbolo, significado

 **Esfera branca:** os serviços Volkswagen Car-Net estão disponíveis.



Esfera cinza: os serviços Volkswagen Car-Net estão indisponíveis ou não ativados.

Esfera cinza, chave branca: o modo privado está ativo. Todos os pacotes de serviços comprados Volkswagen Car-Net foram desativados pelo usuário.



Esfera branca, chave branca: o modo privado individualizado está ativo. Um pacote de serviços Volkswagen Car-Net foi desativado pelo usuário, nenhum serviço de rastreamento ¹⁾ está ativo.

¹⁾ Refere-se aos seguintes serviços: notificação da região, notificação da velocidade, posição de estacionamento, sistema anti-furto on-line. 

Símbolo, significado

Esfera branca, veículo branco : os serviços Volkswagen Car-Net estão disponíveis, os serviços de rastreamento ¹⁾ estão ativos.



Esfera cinza, veículo branco : os serviços Volkswagen Car-Net estão indisponíveis, os serviços de rastreamento ¹⁾ estão ativos.

¹⁾ Refere-se aos seguintes serviços: notificação da região, notificação da velocidade, posição de estacionamento, sistema anti-furto on-line.

Legislação

📖 **Observe** ⚠️ e ⓘ no início desse capítulo na página 232.



Fig. 171 Identificadores do veículo que enviam informações de rastreamento.

Com a assinatura de um contrato Volkswagen Car-Net para o seu veículo, como parte contratante, você está obrigado, no sentido da legislação sobre proteção de dados, a transmitir as informações correspondentes para cada condutor de que o veículo pode transmitir ou receber dados on-line. Isto também vale para o caso em que o veículo for vendido ou emprestado.

A inobservância da obrigação de prestar informações pode lesar determinados direitos dos ocupantes do veículo.

Rastreamento GPS: perguntar a todos os ocupantes do veículo

Alguns serviços Volkswagen Car-Net necessitam dos dados do veículo para determinar com atualidade se a utilização do veículo ocorre dentro dos limites de velocidade ou se o veículo se desloca, onde o veículo foi parado ou se a utilização do veículo ocorre dentro ou fora da área geográfica

determinada. Estas informações são exibidas no Portal Volkswagen Car-Net e no aplicativo Volkswagen Car-Net.

Por isso, antes de iniciar a condução, deve-se perguntar a todos os ocupantes do veículo se estão de acordo com os serviços ativados. Se este não for o caso, desative os serviços (desde que possível) ou negue aos ocupantes a utilização do veículo. Se isto não for considerado, você pode estar lesando determinados direitos dos ocupantes.

◀ Rastreamento GPS: identificador

Se a localização geográfica atual e a velocidade do veículo forem transmitidas por uma unidade de controle instalada de fábrica, então, em princípio, este identificador encontra-se no veículo → Fig. 171 (por exemplo, no console do teto). A ausência deste identificador ⓘ → Fig. 171 no veículo não é nenhuma garantia de que a unidade de controle não transmita a posição geográfica e a velocidade de condução atuais do veículo.

Dados pessoais

A Volkswagen recolhe, processa e usa os dados pessoais do usuário no âmbito da prescrição legal. A política de privacidade atual pode ser acessada no site da Volkswagen. ▶

Desativar os serviços Volkswagen Car-Net

📖 **Observe** ⚠️ e ⓘ no início desse capítulo na página 232.



Fig. 172 Etiqueta adesiva fixada posteriormente em carro com serviços Car-Net permanentemente desativados. ▶

Quando da venda ou empréstimo por longo prazo do veículo, informe o comprador ou usuário sobre os serviços desativados e do controlador desativado.

Se o seu veículo já estiver equipado com a função de emergência “eCall” exigida por lei, então sua funcionalidade permanece inalterada pela desativação aqui descrita.

Desativação temporária

Se seu veículo se encontrar numa oficina, pode ser que a empresa especializada desative um ou todos os serviços Car-Net durante a estadia do veículo na oficina. Após a conclusão dos trabalhos, os serviços estarão novamente disponíveis. Se necessário, entrar em contato com a empresa especializada. Através do Infotainment é possível desativar manualmente portfólios Volkswagen Car-Net. Os serviços só poderão ser executados novamente se a desativação for anulada no Infotainment. Os serviços desativados estarão identificados no Portal Car-Net, na página inicial, com uma indicação correspondente.

Desativação permanente

Para desativar permanentemente a funcionalidade Car-Net em veículos com o portfólio de serviço “Security & Service” ou “e-Remote”, é necessário, mediante solicitação, que a unidade de controle com a designação “unidade de controle para módulo de chamada de emergência e unidade de comunicação” seja desativada através de uma empresa especializada.

Se a “unidade de controle para o módulo de chamada de emergência e unidade de comunicação” estiver desativada, pode ser colado um adesivo → Fig. 172 no veículo pela empresa especializada que realizou o serviço, por exemplo, no console do teto. O adesivo indica que o serviço de chamada de emergência Volkswagen, o aviso automático de acidentes, os serviços “e-Remote” e “Security & Service” não estão mais funcionando. ◀

Disfunção

📖 **Observe** ⚠️ e 🕒 **no início desse capítulo na página 232.**

Mesmo que as premissas para o uso dos serviços Volkswagen Car-Net sejam atendidas, a execução dos serviços Volkswagen Car-Net pode ser preju-

dicada ou interrompida por fatores que fogem ao controle da Volkswagen AG. Estes incluem, em particular:

- Manutenções, reparos, atualizações do software e ampliações técnicas nas redes de telecomunicação, satélites, servidores e bancos de dados.
- Troca do padrão de comunicação móvel para a transmissão de dados móveis pelo provedor de telecomunicação, por exemplo, de UMTS para EDGE ou GPRS.
- Desligamento de um padrão de telefonia móvel existente por parte dos provedores de telecomunicações.
- Avaria, disfunção ou interrupção da recepção da rede móvel ou do GPS devido a altas velocidades, tempestades solares, condições climáticas, características geográficas, dispositivos de interferência e utilização intensiva da rede móvel nas células em questão.
- Se a sua localização atual for em regiões com recepção insuficiente ou sem qualquer recepção da rede móvel ou do GPS. Estas regiões incluem túneis, desfiladeiros urbanos, garagens, estacionamento, passagens subterrâneas, montanhas e vales.
- Disponibilidade limitada, incompletude ou inexistência de informações externas de terceiros, tais como mapas.
- Em países ou regiões em que o Volkswagen Car-Net não é oferecido. ◀

Conexões por cabo e conexões sem fio

📖 Introdução ao tema

Alguns aparelhos externos podem ser conectados ao Infotainment através de conexões por cabo ou conexões sem fio (se existentes) no veículo.

O tipo e o número de conexões a cabo e conexões sem fio são específicos do país e do veículo. Em uma série do modelo e, diferenciando-se disso, num modelo especial, as conexões podem ser diferentes. ▶

Em conexões por cabo, utilizar somente cabos de conexão originais, apropriados para o aparelho ou, se existentes, cabos de conexão fornecidos de fábrica para o respectivo veículo.

Se o conector do cabo de conexão não puder ser inserido, verificar a posição de introdução e as conexões.

NOTA

Utilizar somente cabo de conexão apropriado e não danificado para conexões por cabo.

- Introduzir os conectores dos cabos de conexão apenas sob leve pressão e na posição correta da entrada respectiva. Força muito intensa pode danificar tanto a conexão do dispositivo como também conector do cabo de conexão.
- O cabo de conexão não deve ser prensado ou muito dobrado.
- A utilização de cabos de conexão inadequados ou danificados pode ocasionar problemas de funcionamento e danos no aparelho.

 Se um dispositivo conectado não for reconhecido, remover todas as conexões e reconectar os dispositivos novamente. Se necessário, verificar o funcionamento do cabo utilizado.

 Se houver problemas de funcionamento com os aparelhos conectados, reinicializar o respectivo aparelho. Em alguns casos, isso solucionará o erro.

Entrada AUX-IN

 **Observe**  no início desse capítulo na página 235.

A entrada AUX-IN é uma conexão por cabo que pode ser utilizada somente por meio de um cabo de conexão apropriado com conector macho 3,5 mm.

Entradas AUX-IN estão disponíveis somente em alguns veículos e não em todos os mercados.

Características de reconhecimento de uma entrada AUX-IN







Possíveis locais de instalação da entrada AUX-IN:

- Na parte frontal do sistema Infotainment.
- No porta-objetos do descanso-braço central dianteiro.
- Na parte inferior do console central:

A fonte de áudio externa conectada é reproduzida pelos alto-falantes do veículo e **não** pode ser controlada pelo Infotainment.

Uma fonte de áudio externa conectada é indicada por **AUX** no Infotainment.



Conectar fonte de áudio externa

- Diminuir o volume no Infotainment.
- Conectar a fonte de áudio externa na entrada AUX-IN.
- Iniciar a reprodução na fonte de áudio externa.
- **MENU**  **Mídias** , para acessar o menu principal **Mídia**.
- **OU**: pressionar o botão do Infotainment **MEDIA** para acessar o menu principal **Mídia**.
- Tocar em  e selecionar .

O volume de reprodução da fonte de áudio externa deve ser ajustado ao volume das demais fontes de áudio.



Após a troca da fonte de áudio no Infotainment, a fonte de áudio externa continua a tocar no plano de fundo.





A superfície de função para seleção da fonte de áudio  no menu principal **Mídia** pode variar se já estiver ligada e selecionada outra fonte de áudio (por exemplo, via Bluetooth  ou USB ) com o Infotainment.

Preparar dispositivo externo para remoção

A unidade de armazenamento de dados conectada deve ser preparada para a remoção antes de ser desconectada.

- Parar a reprodução.
- No menu principal **Mídia**, selecionar as configurações do sistema **Setup** .
- Tocar em **Remover com segurança** e depois em .
- Desconectar do Infotainment o cabo de conexão da unidade de armazenamento de dados.

 Se a reprodução na fonte de áudio externa for encerrada ou o conector for retirado da entrada AUX-IN, o Infotainment permanece no 

menu AUX. Ao selecionar outra fonte de áudio, a fonte de áudio externa continua tocando ao fundo.

 Se a fonte de áudio externa for utilizada por meio da tomada 12 V do veículo, é possível que ocorram ruídos de interferência.

Conexão USB

 **Observe**  no início desse capítulo na página 235.

Existem dois tipos de conexões USB:

- Entrada USB  com transmissão de dados
- entrada USB somente para carregar baterias de aparelhos externos.

Cada entrada USB é uma conexão por cabo que só pode ser utilizada com um cabo de conexão apropriado.

O tipo, o número e os locais de instalação das conexões USB dependem do veículo.

Possíveis locais de instalação das entradas USB:

- Na parte frontal do sistema Infotainment.
- No porta-objetos do descanso-braço central dianteiro.
- Na parte inferior do console central:

Arquivos de áudio em uma unidade de armazenamento de dados externa, conectada à entrada USB , podem ser reproduzidos e controlados pelo Infotainment.







São exibidos somente os arquivos de áudio suportados. Outros arquivos são ignorados.



São suportadas memórias de armazenamento em massa e fontes de áudio no modo memória armazenamento em massa. Consulte a descrição de sua fonte de áudio para verificar como ativar este modo.



Entrada USB com função de carregamento

No veículo podem estar instaladas entradas USB, em que é possível somente o carregamento de baterias de aparelhos externos. Estas conexões USB **não estão** identificadas com  e não têm condições de transmitir **nenhum dado**.

Conectar a unidade de armazenamento de dados externa à entrada USB

- Diminuir o volume no Infotainment.
- Conectar a unidade de armazenamento de dados externa à entrada USB .
- Iniciar a reprodução na fonte de áudio externa.
-  ► , para acessar o menu principal **Mídia**.
- **OU**: pressionar o botão do Infotainment  para acessar o menu principal **Mídia**.
- Tocar em  e selecionar .

A superfície de função para seleção da fonte de áudio  no menu principal **Mídia** pode variar se já estiver ligada e selecionada outra fonte de áudio (por exemplo, via Bluetooth  ou AUX-IN ) com o Infotainment.

Se a fonte de áudio externa conectada for um iPod, será indicado  na linha inferior do display. Dependendo do Infotainment utilizado, as vistas de listas específicas do iPod (**Listas de reprodução**, **Artistas**, **Álbuns** etc.) podem ser indicadas em  ou .

Orientações e limitações

O número de entradas USB e a compatibilidade com dispositivos Apple, bem como com outros Media Players, depende da versão.

Por meio da entrada USB, é disponibilizada uma tensão normal para USB de 5 V.

Em razão do grande número de unidades de armazenamento de dados diferentes e das diversas gerações de iPod, iPad e iPhone, não é possível garantir que todas as funções descritas possam ser executadas sem falhas.

Dependendo do Infotainment utilizado, os discos rígidos externos com uma capacidade superior a 32 GB, dependendo das circunstâncias, devem ser reformatados para o sistema de arquivos FAT32. Programas e orientações para isso podem ser encontrados, por exemplo, na internet.

Observar outras limitações e indicações aos pré-requisitos para fontes de mídia.

Desconectar conexão

A unidade de armazenamento de dados conectada **deve** ser preparada para a remoção antes de ser desconectada. ►

- No menu principal **Mídia**, tocar em **Setup**, para abrir o menu **Configurações de mídia**.
- **Remover com segurança** ► **USB**, para cancelar a fonte de áudio do Infotainment. A superfície de função é desativada depois que a unidade de armazenamento de dados for removida do sistema com sucesso.
- Desconectar a unidade de armazenamento de dados do Infotainment.

Os dispositivos Apple e aqueles com o protocolo "Media Transfer Protocol (MTP)" podem ser desconectados do Infotainment sem fazer logoff.

Unidade de armazenamento de dados ilegível

Se uma unidade de armazenamento de dados é conectada e os dados não podem ser lidos, é exibida uma observação correspondente no display do sistema Infotainment.



Não utilizar cabos de extensão USB ou Hubs USB (distribuidores USB)! ▶

Interface Bluetooth®

📖 **Observe** no início desse capítulo na página 235.

A interface Bluetooth® é uma conexão sem fio.

A operação de áudio Bluetooth® pode ser sinalizada por na tela do display.

Na operação de áudio Bluetooth®, podem ser reproduzidos arquivos de áudio pelos alto-falantes do veículo (reprodução de áudio por Bluetooth®), que são tocados por uma fonte de áudio Bluetooth® conectada via Bluetooth® (por exemplo, dispositivo móvel).

A operação de áudio Bluetooth® somente é possível em veículos que estão equipados com uma interface de telefone instalada de fábrica que suporta essa função.

Premissas

- A fonte de áudio Bluetooth® deve suportar o perfil Bluetooth® A2DP.
- No menu **Configurações Bluetooth**, a função **Áudio Bluetooth (A2DP/AVRCP)** deve estar ativada.

Iniciar a transmissão de áudio Bluetooth®

- Diminuir o volume no Infotainment.
- Ligar visibilidade do Bluetooth® na fonte de áudio externa do Bluetooth® (por exemplo, dispositivo móvel).
- **MENU** ► **Mídias**, para acessar o menu principal **Mídia**.
- **OU**: pressionar o botão do Infotainment **MEDIA** para acessar o menu principal **Mídia**.
- Tocar em e selecionar **Áudio BT**.
- Tocar **Procurar novo dispositivo** para parear uma fonte de áudio externa Bluetooth® pela primeira vez.
- **OU**: selecionar na lista uma fonte de áudio externa Bluetooth®.
- **OU**: estabelecer conexão pelo menu **Configurações do Bluetooth**.
- Observar as orientações para outros procedimentos no display do sistema Infotainment e no display da fonte de áudio Bluetooth®.
- Se for o caso, iniciar manualmente a reprodução na fonte de áudio Bluetooth®.

Quando a reprodução na fonte de áudio Bluetooth® termina, o Infotainment permanece na operação de áudio Bluetooth®.

A superfície de função para seleção da fonte de áudio () no menu principal **Mídia** pode variar se já estiver ligada e selecionada outra fonte de áudio (por exemplo, via USB ou AUX-IN) com o Infotainment.

Controlar a reprodução



A dimensão do controle da fonte de áudio Bluetooth® através do Infotainment depende da fonte de áudio Bluetooth® conectada.

Em leitores de mídia que suportam o perfil Bluetooth® AVRCP, a reprodução pode ser automaticamente iniciada ou parada na fonte de áudio Bluetooth®, se for trocada para a operação de áudio Bluetooth® ou para outra fonte de áudio. Além disso, dependendo da fonte de áudio Bluetooth®, pode ser possível a indicação de uma faixa e uma troca de faixa pelo Infotainment.





Em razão da grande diversidade de fontes de áudio Bluetooth®, não pode ser garantido que todas as funções descritas sejam executáveis sem falhas. Uma lista dos dispositivos móveis compatíveis pode ser encontrada no site da Volkswagen na internet. ▶

 Em uma fonte de áudio Bluetooth® conectada, desligar sempre os alertas sonoros e de serviço, por exemplo, os sons de botões no dispositivo móvel para evitar ruídos de interferência e falhas funcionais.

 Dependendo do aparelho, a conexão de áudio Bluetooth® é desconectada automaticamente quando for conectado um Media Player externo **ao mesmo tempo** via Bluetooth® e a entrada USB  for conectada com o Infotainment. 

Controlar a reprodução

A dimensão do controle da fonte de áudio WLAN pelo Infotainment depende da fonte de áudio WLAN conectada.

 A disponibilidade da função WLAN varia e depende do país. 

Volkswagen Media Control

Conectar fonte de áudio externa por WLAN

 **Observe**  no início desse capítulo na página 235.

A conexão WLAN é uma conexão sem fio.





Na operação de áudio WLAN, as fontes conectadas via WLAN (por exemplo, dispositivos móveis) podem ser usadas para transmissão de áudio.



A disponibilidade da operação de áudio WLAN depende do país e do Infotainment utilizado.

Premissas

- A fonte de áudio conectada deve dispor de um programa aplicativo (App) próprio ou suportar uma liberação de mídia conforme o padrão UPnP (Universal Plug and Play).
- A conexão WLAN à fonte de áudio foi estabelecida.

Iniciar transmissão de áudio WLAN

- Diminuir o volume no Infotainment.
-   , para acessar o menu principal Mídia.
- Iniciar a aplicação de servidor UPnP ou App adequado para a reprodução de áudio na fonte áudio WLAN.
- Tocar em  e selecionar .
- Observar as orientações para outros procedimentos no display do sistema Infotainment e no display da fonte de áudio WLAN.

A superfície de função para seleção da fonte de áudio () no menu principal Mídia pode variar se já estiver ligada e selecionada outra fonte de áudio (por exemplo, via USB  ou AUX-IN ) com o Infotainment.

Introdução ao tema

Com o aplicativo “Volkswagen Media Control”, podem ser comandadas por controle remoto algumas funções parciais na operação do rádio, de mídia e de navegação. Informações podem ser trocadas entre o dispositivo móvel e o Infotainment. O comando das funções individuais será executado por meio do aparelho de comunicação móvel.



A disponibilidade e o escopo de função do aplicativo “Volkswagen Media Control” dependem do país e do aparelho de comunicação móvel utilizado.

Premissas para a capacidade funcional:

- Um dispositivo móvel.
- O aplicativo “Volkswagen Media Control” encontra-se disponível no aparelho de comunicação móvel correspondente.
- Uma conexão WLAN está estabelecida entre o Infotainment e o aparelho de comunicação móvel → Página 240.
-  A transmissão de dados de dispositivos móveis está ativada → Página 240.

Configuração recomendada:

- Aparelho de comunicação móvel como Hotspot WLAN com Infotainment como cliente na WLAN respectiva.
- Infotainment como Hotspot WLAN com aparelho de comunicação móvel Media Control como cliente na WLAN respectiva.

 A disponibilidade das tecnologias é específica ao país e pode variar. 

 Informações sobre as premissas técnicas, telefones móveis compatíveis, aplicativos certificados e disponibilidade se encontram disponíveis no site da Volkswagen na internet ou na concessionária Volkswagen.

 As funções do telefone não fazem parte da abrangência das funções deste aplicativo. <

Transmissão de dados e funções de controle

Com o auxílio do Volkswagen Media Control, o Infotainment instalado de fábrica pode ser comandado a partir de outros assentos da seguinte maneira:

- Controle remoto do rádio e do Media Player.
- Controle remoto da reprodução de mídias.

Além disso, a partir do Infotainment, é possível controlar a reprodução de arquivos de áudio e de vídeo em até dois tablets por meio do menu **Media Control**.

Dependendo da país e do aparelho, as seguintes informações podem ser trocadas entre o aparelho de comunicação móvel e o Infotainment:

- Destinos de navegação.
- Informações sobre o trânsito.
- Conteúdos das redes de mídia social.
- Transferência de áudios.
- Transferência de vídeos.
- Indicação de dados do veículo.

Menu principal do Media Control

A disponibilidade do menu principal **Media Control**, o escopo de funções e a representação dos símbolos dependem do país e do Infotainment utilizado.

Abrir os símbolos no menu principal **Media Control**:



abre o navegador de mídia.



abre o menu **Configurações do Volkswagen Media Control** → Página 240.



abre a vista de reprodução. <

 Iniciar ou pausar a reprodução. Quando dois tablets estiverem conectados, a reprodução sempre é iniciada ou pausada em ambos os tablets.



Transmite o som da reprodução para os alto-falantes do veículo.



reproduzir o título anterior na lista de reprodução.



reproduzir o próximo título na lista de reprodução.



reduzir o volume da reprodução.



aumentar o volume da reprodução.

A reprodução de até dois tablets conectados pode ser controlada pelo Infotainment por meio do menu principal **Media Control**.

Quando dois tablets estiverem conectados, a reprodução sempre é iniciada em ambos os tablets. Neste caso, o arquivo de mídia deve estar em apenas um dos dois tablets.

A música tocada também pode ser reproduzida pelos alto-falantes do veículo.

Abrir o menu principal Media Control.

A navegação para o menu principal **Media Control** depende do país e do Infotainment utilizado.

– **MENU** ► **Mídias** ► **Media Control** , para acessar o menu principal **Media Control**.

– **OU:** **MENU** ► **Media Control** , para acessar o menu principal **Media Control**.

Os tablets conectados via WLAN são exibidos na vista de início no menu principal. <

Iniciar reprodução de tablets conectados

– Tocar em  para abrir o browser da mídia.

– Selecionar o tablet conectado na lista no qual o arquivo de mídia a ser reproduzido se encontra.

– Selecionar na listagem a categoria conforme a qual os arquivos de mídia armazenados deverão ser organizados.

– Selecionar arquivo de mídia a ser reproduzido.

O arquivo de mídia selecionado é reproduzido em todos os tablets conectados.



A disponibilidade da tecnologia depende do país e pode variar. <

Realizar configurações

A disponibilidade e a abrangência das configurações do Volkswagen Media Control dependem do país e do Infotainment utilizado.

Abrir o menu Configurações do Volkswagen Media Control

A navegação para o menu principal **Media Control** depende do país e do Infotainment utilizado.

- **MENU** ► **Mídias** ► **Media Control** (ícone), para acessar o menu principal **Media Control**.
- **OU:** **MENU** ► **Media Control** (ícone), para acessar o menu principal **Media Control**.
- Tocar na superfície de função **Setup** (ícone).

Superfícies de função no menu Configurações do Volkswagen Media Control

WLAN: Abre o menu **Configurações de WLAN e de Hotspot móvel** para estabelecer uma conexão WLAN com um dispositivo móvel.

Transmissão de dados de dispositivos móveis: a transmissão de dados para dispositivos móveis está ativada.

Operação via aplicativos: Abre um menu de contexto com as possibilidades de seleção **Desativar** (o comando do Infotainment é desativado pelo tablet), **Confirmar** (o comando do sistema Infotainment através do tablet solicita uma confirmação no Infotainment) e **Permitir** (o comando do Infotainment é ativado pelo tablet).

Hotspot WLAN

Introdução ao tema

O Infotainment pode ser usado como Hotspot WLAN para o uso de internet para até oito dispositivos WLAN → Página 241.

Além disso, o Infotainment do Hotspot WLAN utiliza um aparelho WLAN externo (cliente WLAN) → Página 242.

Para estabelecer uma conexão com a internet e poder utilizar, por exemplo, o Volkswagen Car-Net, é necessário ter uma conexão de dados.

A disponibilidade do Volkswagen Car-Net depende do país.

i Por motivos de segurança, a conexão WLAN é codificada por padrão através de codificação WPA2. A Volkswagen recomenda utilizar sempre a codificação WPA2. Observar regulamentos específicos dos países.

i A transmissão de dados necessária pode ser cobrada. Devido ao eventual volume de dados, a Volkswagen recomenda usar um telefone móvel com um plano de banda larga móvel com volume de dados ilimitado. Para mais informações, consultar a operadora de telefone móvel.

i Para carregar ou utilizar pacotes de dados da internet, pode haver custos adicionais, dependendo da respectiva tarifa de comunicação móvel e principalmente no funcionamento no estrangeiro (por exemplo, tarifas de Roaming).

Estabelecer conexão de dados

Tipos possíveis de conexões de dados

eSIM (embedded SIM): O Infotainment dispõe de um cartão SIM (eSIM) instalado por padrão. Para poder utilizar este eSIM, deve ser ativado o eSIM numa empresa de comunicação móvel e adquirir pacotes de dados para uso. No menu **Configurações de rede**, **Permitir conexão de internet** deve estar ativo.

◀ **Cartão SIM no leitor de cartão SIM**: cartão SIM adequado no leitor de cartão SIM. No menu **Configurações de rede**, **Permitir conexão de internet** deve estar ativo. Somente é possível realizar uma configuração de rede estável com um cartão SIM compatível.

CarStick: CarStick adequado na entrada USB → Página 241. No menu **Configurações de rede**, **Permitir conexão de internet** deve estar ativo.

Perfil Bluetooth® rSAP: O Infotainment é conectado por meio do perfil Bluetooth® rSAP com um telefone móvel compatível. No menu **Configurações de rede**, **Permitir conexão de internet** deve estar ativo.

Aparelho de WLAN externo: Utilizar o Hotspot WLAN de um dispositivo móvel externo → Página 242.

Os tipos disponíveis de conexões de dados possíveis dependem do país e da versão.

CarStick conectar ao USB

O CarStick adequado é conectado na entrada USB  do veículo e conecta o Infotainment com a internet através de HSDPA/HSUPA, UMTS ou EDGE.

Os pendrives comuns (por exemplo, UMTS-Sticks) **não** são compatíveis com o Infotainment. Um CarStick adequado pode ser obtido nas Concessionárias Volkswagen.

Dependendo do país e da versão, pode haver uma ou mais entradas USB  no veículo.

O local de instalação das entradas USB  depende do veículo.

A conexão com a internet por meio de um CarStick não é possível com todos os sistemas Infotainment.

Estabelecer conexão

Para instalar o CarStick e estabelecer uma conexão com a internet, ler e observar o manual de instruções do CarSticks.

Eventualmente, são necessárias configurações adicionais → Página 242.



A disponibilidade de um CarStick adequado depende do país. As informações sobre a disponibilidade podem ser obtidas no site da Volkswagen na internet ou na Concessionária Volkswagen.



Se o CarStick conectado não for reconhecido, remover todas as conexões de todos os dispositivos conectados e conectar novamente o CarStick.

Estabelecer o Hotspot WLAN

O Infotainment pode ser usado como Hotspot WLAN para o uso de internet para até 8 dispositivos WLAN.

Para estabelecer uma conexão com a internet, por exemplo, para usar o Volkswagen Car-Net, é necessária adicionalmente uma conexão de dados, por exemplo, através de um cartão SIM interno, um Car-Stick ou um dispositivo WLAN externo. Os tipos de conexões de dados dependem do país e do Infotainment utilizado.

Estabelecer a conexão WLAN

- **MENU** ► **Setup** ► **WLAN** ► **Hotspot móvel**, para acessar o menu **Configurações Hotspot (WLAN)**.
- Ativar a atribuição do aparelho de comunicação móvel no Infotainment. Para isso, marcar a caixa de seleção **Hotspot móvel**.
- Tocar em **Configurações Hotspot (WLAN)**. Obter o nome do Hotspot e chave de rede no submenu **Configurações do Hotspot (WLAN)**.
- Inserir a chave de rede exibida no dispositivo móvel e confirmar.
- A conexão WLAN é estabelecida. Para concluir a conexão, pode ser necessário inserir outras inserções no dispositivo móvel.
- Repetir o procedimento para conectar outros dispositivos móveis.

Adicionalmente, podem ser realizadas as seguintes configurações de Hotspot no menu **Configurações de Hotspot (WLAN)**:

Nível de segurança: O tipo de codificação **WPA2** é exibido. O tipo de codificação **WPA2** é emitido automaticamente por meio de uma chave de rede.

Chave de rede: Chave de rede gerada automaticamente. Tocar na superfície de função para mudar manualmente a chave de rede. A chave de rede precisa ter no mínimo 8 caracteres e no máximo 63.

SSID: Nome da rede WLAN (no máximo 32 caracteres). Tocar na superfície de função para alterar o nome da rede WLAN manualmente.



Não enviar nome da rede (SSID): Ativar caixa de seleção para desligar a visibilidade da rede WLAN.



Os tipos de conexões de dados possíveis dependem do país e da versão.



Conexão rápida (WPS)

A conexão rápida WPS permite o estabelecimento simples e rápido de uma rede local sem fio com codificação.

A conexão WLAN é estabelecida.

Repetir o procedimento para conectar outros aparelhos WLAN.

A disponibilidade da conexão rápida (WPS) depende do país e do aparelho de comunicação móvel bem como do Infotainment utilizado.

WPS com Infotainment como Hotspot WLAN

- **MENU** ► **Setup** ► **WLAN** ► **Hotspot móvel**, para acessar o menu **Configurações Hotspot (WLAN)**.
- Tocar em **Conexão rápida via WPS (botão WPS)**.
- Ativar o WPS no aparelho de comunicação móvel a ser conectado.
- A conexão WLAN é estabelecida. Para concluir a conexão, pode ser necessário inserir outras inserções no dispositivo móvel.
- Repetir o procedimento para conectar outros dispositivos móveis.

Somente é possível estabelecer uma conexão WPS de cada vez. Caso várias tentativas de conexão sejam iniciadas ao mesmo tempo, todas essas tentativas falharão.

WPS com Infotainment como cliente

- **MENU** ► **Setup** ► **WLAN** ► **WLAN**, para acessar o menu **Hotspots (WLAN)**.
- Tocar em **Conexão rápida via WPS (botão WPS)**.
- Ativar o WPS no dispositivo WLAN externo.

A conexão WLAN é estabelecida. Para concluir a conexão, pode ser necessário inserir outras inserções no dispositivo móvel.

 O WPS não é compatível com todos os dispositivos móveis ou outros dispositivos WLAN externos. Neste caso, a conexão deve ser estabelecida manualmente:

- Configurar o Infotainment como Hotspot WLAN → Página 241.
- Conectar o Infotainment como cliente com o Hotspot de um dispositivo WLAN externo → Página 242.

Configurar WLAN cliente

O Infotainment pode usar o Hotspot WLAN de um dispositivo WLAN, por exemplo, de um aparelho de comunicação móvel, a fim de estabelecer uma conexão de internet para utilizar o Volkswagen Car-Net (a disponibilidade do Volkswagen Car-Net depende do país).



Estabelecer a conexão WLAN

- Ativar o Hotspot WLAN no dispositivo WLAN; ver o manual de instruções do fabricante.
- **MENU** ► **Setup** ► **WLAN** ► **WLAN**, para acessar o menu **Hotspots (WLAN)**.
- Ativar a WLAN no Infotainment. Para isso, marcar a caixa de seleção **WLAN**.
- Tocar em **Buscar** e selecionar o Hotspot WLAN desejado da lista. O processo de busca de um Hotspot WLAN disponível pode demorar alguns segundos.
- Se necessário, inserir a chave da rede do Hotspot WLAN no Infotainment e confirmar com **OK**.

A conexão WLAN é estabelecida. Para concluir a conexão, pode ser necessário inserir outras entradas no aparelho WLAN.

Configurações manuais: realizar manualmente as configurações da rede de um aparelho WLAN externo.

 Em razão da grande diversidade de aparelhos WLAN, não pode ser garantido que todas as funções possam ser executadas sem falhas.

 A disponibilidade da função WLAN depende do país e pode variar. 

Realizar configurações

Abrir o menu Configurações de rede

- **MENU** ► **SETUP**, para acessar o menu **Configurações do sistema**.
- **OU**: no menu principal, tocar em **Car-Net Setup** para abrir o menu **Configurações Car-Net (serviços on-line)**.
- Tocar em **Rede** para acessar o menu **Configurações de rede**.
- Tocar na superfície de função para a faixa na qual as configurações devem ser feitas. Ao fechar um menu, as alterações são assumidas automaticamente.

Observar: O menu **Configurações de rede** só estará visível se houver um cartão SIM no Infotainment, ou se estiver estabelecida uma conexão Bluetooth®-rSAP → Página 237 ou se estiver conectada um CarStick compatível no Infotainment. 

Superfícies de função no menu Configurações de rede

Configurações de rede: Abre o submenu para a configuração da conexão com a operadora de comunicação móvel (menu **Configurações de comunicação móvel**), do qual foi adquirido o cartão SIM utilizado.

Roaming de dados: O roaming de dados está desativado. Para poder utilizar uma conexão de dados no exterior, é preciso que o roaming de dados esteja ativado. Isso pode gerar custos adicionais! Para informações sobre as taxas de roaming, procurar a operadora de comunicação móvel.

Detalhes da conexão atual: Exibição do pacote de dados enviado e recebido pelo Infotainment. A exibição pode diferir dos dados da operadora da rede móvel.

Reiniciar para configurações de fábrica: O reinício para configurações de fábrica **exclui** inserções e configurações ativadas.

Conexão de internet: Abre um menu de contexto com as possibilidades de seleção **Não permitir** (a conexão de dados não é colocada), **Exibir indicação** (a conexão de dados apenas é colocada após a confirmação da solicitação) e **Sempre permitir** (a conexão de dados é colocada automaticamente).

Superfícies de função no menu Configurações de comunicação móvel

Nome do ponto de acesso: Nome do ponto de acesso na operadora de comunicação móvel para a conexão de comunicação móvel. O nome é colocado automaticamente por uma configuração prévia e, se necessário, pode ser alterado manualmente após as especificações da respectiva operadora de comunicação móvel.

Nome do usuário: Nome do usuário ao acessar o ponto de acesso da operadora de comunicação móvel. O nome do usuário é colocado automaticamente por uma configuração prévia e, se necessário, pode ser alterado manualmente após as especificações da respectiva operadora de comunicação móvel.

Senha: Senha para estabelecer a conexão de comunicação móvel. A senha é colocada automaticamente por uma configuração prévia e, se necessário, pode ser alterada manualmente após as especificações da respectiva operadora de comunicação móvel.

Autenticação: Dependendo da operadora de comunicação móvel, pode ser necessária uma autenticação (proteção da verificação de identidade). Se este for o caso, selecionar **Seguro**, caso contrário, selecionar **Normal**.

Colocar novamente as configurações da conexão automática

:

Inserções e configurações ativadas são reiniciadas nas configurações padrão. <

App-Connect

Introdução ao tema

Para evitar a distração do condutor durante a condução, são utilizáveis exclusivamente aplicativos certificados → .

Dependendo do dispositivo móvel utilizado, a conexão ocorre pela interface respectiva.

Com o App-Connect, é possível que as funções e o conteúdo exibidos no dispositivo móvel sejam exibidos e comandados no display do sistema Infotainment.

A disponibilidade das tecnologias pertencentes ao App-Connect depende do país e pode variar.

Para mais informações, visite a página da internet www.volkswagen.com/apps.

ATENÇÃO

A utilização de aplicativos durante a condução pode distrair dos acontecimentos do trânsito. A distração do condutor pode causar acidentes e ferimentos.

- Conduzir sempre de forma atenta e responsável.

ATENÇÃO

Aplicativos que são realizados inadequada ou imprópria, podem causar danos ao veículo, acidentes e ferimentos graves.

- Proteger o dispositivo móvel com os seus aplicativos contra uso indevido.
- Nunca alterar os aplicativos.
- Observar o manual de instruções do dispositivo móvel. ►

🚨 NOTA

A Volkswagen não se responsabiliza por danos causados ao veículo em razão de aplicativos de baixa qualidade ou com defeito, programação insuficiente dos aplicativos, intensidade de rede insuficiente, perda de dados na transmissão ou pelo mau uso de telefones móveis.



Configurações do App Connect ⚙️

📖 **Observe** ⚠️ e 🚨 no início desse capítulo na página 243.

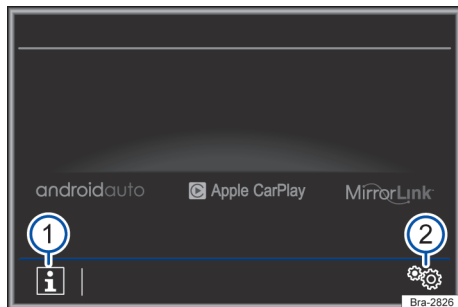

Fig. 173 Menu principal: App Connect.

Legenda para Fig. 173:

- 1 **Info** ⓘ: exibe mais informações.
- 2 **Setup** ⚙️: abre o menu de configuração para o App Connect.

Abrir o menu principal App-Connect.

A navegação para o menu principal App-Connect depende do país e do Infotainment utilizado.

- **MENU** ▶ **App-Connect** ⓘ, para acessar o menu principal App-Connect.
- **OU**: pressionar **APP** para acessar o menu principal App-Connect.

Possibilidades de configuração

Possibilidades de configuração pela superfície de função **Setup** ⚙️ → Fig. 173:

- Ativar transmissão de dados para aplicativos VW**: A transmissão de dados para os aplicativos da Volkswagen está ativada..
- Permitir a exibição das indicações do MirrorLink**: As indicações no modo MirrorLink® são exibidas.



Aplicativos (apps)

📖 **Observe** ⚠️ e 🚨 no início desse capítulo na página 243.

Com o Volkswagen App-Connect os conteúdos dos apps Volkswagen e apps de terceiros exibidos em dispositivos móveis podem ser mostrados no display do sistema Infotainment.

Problemas de compatibilidade podem ocorrer com os aplicativos de terceiros.

Aplicativos, sua utilização e a conexão de comunicação móvel necessária podem estar sujeitos a cobrança.

Os apps pode ser oferecidos em várias configurações e ser equipados de maneira diferente conforme o veículo ou país. O conteúdo, a configuração e os fornecedores dos apps podem variar. Além disso, alguns apps dependem da disponibilidade de serviços de terceiros.

Não é possível assegurar que os apps oferecidos possam ser executados em todos os aparelhos de comunicação móvel e com seus sistemas operacionais.

Os apps oferecidos pela Volkswagen podem ser alterados, cancelados, desativados, reativados e estendidos mesmo sem aviso prévio.



Apple CarPlay

📖 Observe ⚠️ e ⏸️ no início desse capítulo na página 243.

Premissas do Apple CarPlay

Lista de controle

Para o uso do Apple CarPlay, as seguintes premissas devem ser atendidas:



- ✓ O iPhone **deve** suportar o Apple CarPlay.
- ✓ Apple CarPlay **deve** estar ativado nas configurações do iPhone, sem limitações.
- ✓ O iPhone **deve** estar conectado ao Infotainment por meio de uma conexão USB. Apenas as entradas USB da fila dianteira de bancos são apropriadas para o uso do Apple CarPlay.
- ✓ O cabo USB utilizado **tem de** ser um cabo original da Apple.

Estabelecer conexão



Quando um iPhone é conectado pela primeira vez, seguir as instruções do display do sistema Infotainment e no display do iPhone.

As premissas para o uso do Apple CarPlay devem ser atendidas.

Iniciar Apple CarPlay:

- [MENU] ► [App-Connect] , para acessar o menu principal **App-Connect**.
- **OU:** pressionar [APP]  para acessar o menu principal **App-Connect**.
- Tocar em [Apple CarPlay]  para estabelecer conexão com o iPhone.

Desconectar

- No modo Apple CarPlay, tocar em , para acessar o menu principal **App Connect**.
- Tocar em  para desconectar a conexão ativa.

A representação das superfícies de função no display pode variar.

Particularidades



Durante uma conexão ativa do Apple CarPlay, são válidas as seguintes particularidades:

- Conexões por Bluetooth® entre o iPhone ou outros telefones móveis e o Infotainment **não** são possíveis.
- Uma conexão por Bluetooth® ativa é encerrada automaticamente.

- As funções do telefone só são possíveis por meio do Apple CarPlay. As funções descritas neste manual para o Infotainment **não** estão disponíveis.
- O iPhone conectado **não** pode ser utilizado como dispositivo de mídia no menu principal **Mídia**.
- A utilização simultânea da navegação interna e da navegação do Apple CarPlay **não** é possível. A navegação iniciada por último interrompe a navegação ativa anteriormente.
- Dependendo do Infotainment utilizado, você pode ver os dados de operação do telefone no display do instrumento combinado.
- No display do instrumento combinado, não ocorre nenhuma indicação de curvas e operação de mídia.
- Por meio de um volante multifunções, você pode aceitar ou rejeitar a entrada de chamadas e finalizar uma chamada telefônica em andamento.

Comando de voz

A disponibilidade do comando de voz depende do Infotainment utilizado.

-  tocar **brevemente** para iniciar o comando de voz do sistema Infotainment.
-  Tocar **demoradamente** para iniciar o comando de voz (Siri) do iPhone conectado.

 Informações sobre as premissas técnicas, iPhones compatíveis, aplicativos certificados e disponibilidade se encontram disponíveis na página da Volkswagen na internet e no Apple CarPlay ou na Concessionária Volkswagen. <

Android Auto™

📖 Observe ⚠️ e ⏸️ no início desse capítulo na página 243.

Premissas do Android Auto™

Lista de controle

Para utilizar o Android Auto™ precisam ser atendidas as seguintes premissas:

- ✓ O smartphone **deve** suportar Android Auto™.
- ✓ Um aplicativo Android Auto™ **deve** estar instalado no smartphone. ▶

Lista de controle (continuação)

- ✓ O smartphone **deve** estar conectado ao Infotainment por meio de uma conexão USB com transmissão de dados.
- ✓ O cabo USB utilizado **tem de** ser um cabo original do fabricante do smartphone.

Estabelecer conexão

Quando um smartphone é conectado pela primeira vez, seguir as instruções do display do sistema Infotainment e no display do smartphone.

As premissas para a utilização do Android Auto™ precisam estar atendidas.

- Iniciar o Android Auto™:
- **[MENU]** ► **[App-Connect]**, para acessar o menu principal **App-Connect**.
- **OU:** pressionar **[APP]** para acessar o menu principal **App-Connect**.
- Tocando em **[androidauto]** para estabelecer conexão com o smartphone.

Desligar conexão

- No modo Android Auto™, tocar em **[Voltar para Volkswagen]** para acessar o menu principal do **App-Connect**.
- Tocando em **[⊗]** para desconectar a conexão ativa.

Particularidades

Durante uma conexão Android Auto™ ativa, são válidas as seguintes particularidades:

- Um aparelho Android Auto™ ativo pode estar simultaneamente conectado com o Infotainment por Bluetooth®.
- Conexões por Bluetooth® entre o smartphone ou outros dispositivos móveis e Infotainment **não** são possíveis.
- Funções de telefone são possíveis através do Android Auto™. Se o aparelho Android Auto™ estiver conectado simultaneamente por Bluetooth® com o Infotainment, a função do telefone do sistema Infotainment também pode ser utilizada.
- Um dispositivo Android Auto™ ativo **não** pode ser utilizado como dispositivo de mídia no menu principal **MEDIA**.
- O uso simultâneo da navegação interna e da navegação do Android Auto™ **não** é possível. A navegação iniciada por último interrompe a navegação ativa anteriormente.

- No display do instrumento combinado você pode ver os dados de operação do telefone.
- No display do instrumento combinado, não ocorre nenhuma indicação de curvas e operação de mídia.
- Por meio de um volante multifunções, você pode aceitar ou rejeitar a entrada de chamadas e finalizar uma chamada telefônica em andamento.

Comando de voz

A disponibilidade do comando de voz depende do Infotainment utilizado.

- **[Voz]** tocar **brevemente** para iniciar o comando de voz do sistema Infotainment.
- **[Voz]** Tocar **demoradamente** para iniciar o comando de voz (Google Voice™) do smartphone conectado.

i A disponibilidade das tecnologias depende do país e pode variar.

i Informações sobre as premissas técnicas, smartphones compatíveis, aplicativos certificados e disponibilidade se encontram disponíveis no website da Volkswagen e no Android Auto™ ou na Concessionária Volkswagen. ◀

MirrorLink®

📖 Observe **⚠** e **🕒** no início desse capítulo na página 243.

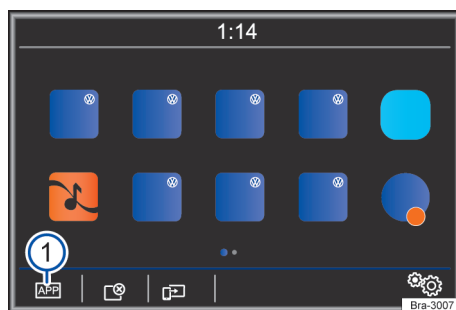

Fig. 174 Menu principal do MirrorLink®: superfícies de função na vista geral dos aplicativos compatíveis. ▶

Premissas do MirrorLink®

Lista de controle



Para o uso do MirrorLink®, as seguintes premissas devem ser atendidas:

- ✓ O dispositivo móvel **deve** ser compatível com o MirrorLink®.
- ✓ O aparelho de comunicação móvel **deve** estar conectado ao Infotainment com transmissão de dados por meio de uma conexão USB.
- ✓ O cabo USB utilizado **tem de** ser um cabo original do fabricante do smartphone.
- ✓ Dependendo do smartphone utilizado, **precisa** estar instalado um aplicativo Car Mode adequado para utilizar o MirrorLink® no dispositivo.

Estabelecer conexão

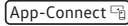

Quando um smartphone é conectado pela primeira vez, seguir as instruções do display do sistema Infotainment e no display do smartphone.

As premissas para o uso do MirrorLink® devem ser atendidas.

- Iniciar o MirrorLink®:
-  , para acessar o menu principal **App-Connect**.
- **OU:** pressionar  para acessar o menu principal **App-Connect**.
- Tocar em  para estabelecer conexão com o smartphone.

Interromper conexão

Dependendo do Infotainment, o MirrorLink® pode ser finalizado pelo menu principal **App-Connect** ou pelo menu principal **MirrorLink®**.









- No modo MirrorLink®, tocar em  para acessar o menu principal **App-Connect** → [Fig. 174](#) ①.
- **OU:** tocar em  para acessar o menu principal **MirrorLink®**.
- Tocar em  para desconectar a conexão ativa.

Particularidades

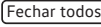
Durante uma conexão ativa do MirrorLink®, as seguintes particularidades são aplicáveis:

- Um dispositivo MirrorLink® ativo pode estar simultaneamente conectado com o Infotainment por Bluetooth®.
- Se o dispositivo MirrorLink® estiver conectado simultaneamente por Bluetooth® com o Infotainment, a função do telefone do sistema Infotainment também pode ser utilizada.
- Um dispositivo MirrorLink® ativo **não** pode ser utilizado como dispositivo de mídia no menu **Mídia**.
- No display do instrumento combinado você pode ser os dados de operação do telefone.
- No display do instrumento combinado, não ocorre nenhuma indicação de curvas e operação de mídia.
- Por meio de um volante multifunções, você pode aceitar ou rejeitar a entrada de chamadas e finalizar uma chamada telefônica em andamento.

Superfícies de função e exibição: Efeitos e significado → [Fig. 174](#):

-  Volta ao menu principal **App-Connect** → [Fig. 173](#). Aqui é possível encerrar a conexão MirrorLink com o®, conectar outro dispositivo móvel ou selecionar outra tecnologia.
-  Tocar para fechar os aplicativos abertos. Em seguida, para aplicativos ou superfície de função que devem ser fechados, tocar em  para fechar todos os aplicativos abertos.
-  Tocar para poder reproduzir o display do smartphone no display do sistema Infotainment.
-  Abrir as configurações do MirrorLink®.
-  Tocar para exibir as superfícies de função na margem superior do display.
-  Tocar para retornar ao menu principal do **MirrorLink®**.
-  Informações sobre as premissas técnicas, smartphones compatíveis, aplicativos certificados e disponibilidade se encontram disponíveis na website da Volkswagen e no MirrorLink® ou na concessionária Volkswagen.

Transportar

Guardar volumes de bagagem e mercadorias

Mercadorias e volumes de bagagem podem ser transportados no veículo, num reboque → Página 269 e sobre o teto → Página 265. Para tanto, observar as determinações legais.

Guardar todos os volumes de bagagem no veículo de maneira segura

- Distribuir as cargas no veículo da maneira mais uniforme possível.
- Guardar sempre a bagagem e objetos pesados no compartimento de bagagem →  e colocar à frente, na medida do possível.
- Observar as cargas admissíveis sobre os eixos e o peso bruto admissível do veículo → Página 387.
- Fixar os objetos no compartimento de bagagem utilizando cordas de amarração, cintas de fixação ou cintas tensoras adequadas nos olhais de amarração → Página 257.
- Também guardar pequenos objetos de maneira segura.
- Se necessário, rebater o encosto do banco traseiro para trás e encaixar com segurança.
- Se necessário, adequar o alcance do farol → Página 122.
- Adequar a pressão dos pneus conforme a carga. Observar a etiqueta da pressão dos pneus → Página 337.
- Se necessário, programar o sistema de controle dos pneus quanto às novas condições de carga → Página 329.

ATENÇÃO

Objetos soltos ou fixados incorretamente podem causar ferimentos graves em caso de manobras de direção e de frenagem súbitas ou em caso de acidentes. Isso vale especialmente nos casos em que objetos são atingidos por um airbag acionado, sendo arremessados pelo interior do veículo. Para diminuir o risco de ferimentos, observar o seguinte:

- Guardar todos os objetos no veículo de maneira segura.

- Acomodar objetos no interior do veículo de maneira que eles nunca cheguem à área de expansão dos airbags durante a condução.
- Manter os porta-objetos sempre fechados durante a condução.
- Objetos guardados nunca devem levar os ocupantes do veículo a assumir uma posição incorreta no banco.
- Se objetos guardados bloquearem um assento do banco, ele nunca deverá ser ocupado e utilizado por uma pessoa.
- Não guardar objetos rígidos, pesados ou de superfície cortante em porta-objetos abertos no interior do veículo, sobre a superfície atrás do encosto do banco traseiro ou no painel de instrumentos sem que estes estejam corretamente fixados.
- Remover objetos rígidos, pesados ou de superfície cortante de peças de roupa e bolsas no interior do veículo e guardá-los de maneira segura.

ATENÇÃO

Ao transportar objetos pesados, as características de condução do veículo são modificadas pelo deslocamento do centro de gravidade e a distância de frenagem aumenta. Cargas pesadas não guardadas e não fixadas de maneira correta podem ocasionar a perda do controle do veículo pelo condutor, causando ferimentos graves.

- Nunca sobrecarregar o veículo. Tanto o carregamento quanto a distribuição da carga no veículo têm influência sobre o comportamento de direção e sobre o efeito de frenagem.
- Ao transportar objetos pesados, as características de condução do veículo são alteradas devido ao deslocamento do centro de gravidade.
- Distribuir a carga sempre de maneira uniforme e o mais fundo possível no veículo.
- Acomodar objetos pesados de maneira segura o mais para frente possível do eixo traseiro no compartimento de bagagem.
- Objetos soltos no compartimento de bagagem podem deslizar subitamente e alterar o comportamento de direção do veículo.
- Adequar sempre a velocidade e a forma de condução às condições de visibilidade, climáticas, da pista e do trânsito.

- Acelerar com muito cuidado e cautela.
- Evitar manobras de direção e de frenagem súbitas.
- Frear antes do usual.

❗ NOTA

Objetos abrasivos nos vidros traseiros podem danificar ou destruir os filamentos do desembaçador ou a antena, dependendo do modelo.

 Para que o ar no interior do veículo possa ser renovado, não obstruir as aberturas de ventilação na área da janela traseira.

Cobertura do compartimento de bagagem (Variant)

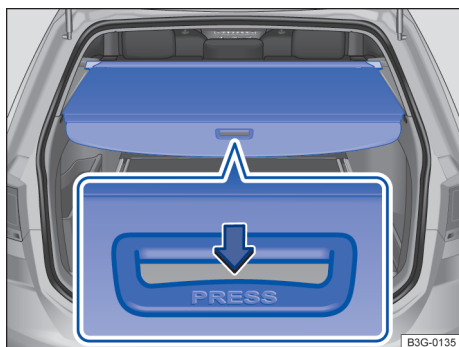

Fig. 175 No compartimento de bagagem: abrir a abertura do compartimento de bagagem.

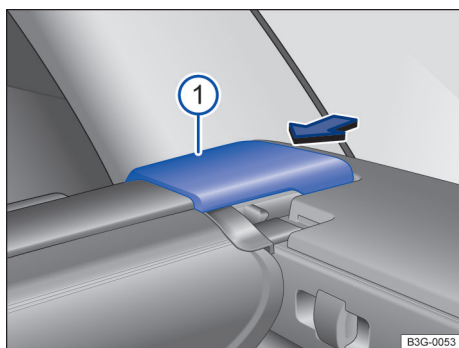

Fig. 176 No compartimento de bagagem: remover a cobertura do compartimento de bagagem.

Abrir a cobertura do compartimento de bagagem

- Pressionar a região traseira da cobertura do compartimento de bagagem → Fig. 175 para baixo. A cobertura do compartimento de bagagem se abre sozinha até a metade do compartimento de bagagem.
- Pressionar novamente a região traseira da cobertura do compartimento de bagagem para abri-la completamente.

Abrir a cobertura do compartimento de bagagem (veículos com abertura e fechamento elétricos da tampa do compartimento de bagagem)

- Abrir a tampa do compartimento de bagagem, a cobertura do compartimento de bagagem abre-se sozinha até a metade do compartimento de bagagem.
- Pressionar a área traseira da cobertura do compartimento de bagagem para abrir a cobertura do compartimento de bagagem completamente.

A abertura automática da cobertura do compartimento de bagagem pode ser desativada no sistema Infotainment, no menu *Configurações do veículo* → Página 38.

Fechar a cobertura do compartimento de bagagem

- Puxar uniformemente a cobertura do compartimento de bagagem pelas guias dos revestimentos laterais e prender os entalhe na extremidade das guias.

Remover a cobertura do compartimento de bagagem

- Se for o caso, abrir a cobertura do compartimento de bagagem.
- Pressionar o suporte da cobertura do compartimento de bagagem → Fig. 176 ① na direção da seta e mantê-la pressionada.
- Tirar a cobertura do compartimento de bagagem, puxando-a para cima.
- Soltar o suporte da cobertura do compartimento de bagagem → Fig. 176 ①.

Dependendo da versão, a cobertura do compartimento de bagagem removida pode ser guardada embaixo do assoalho do compartimento de bagagem → Página 254. ▶

Instalar a cobertura do compartimento de bagagem

- Colocar a cobertura do compartimento de bagagem esquerda, no alojamento previsto do revestimento lateral.
- Pressionar o suporte da cobertura do compartimento de bagagem → Fig. 176 ① no sentido da seta e encaixar no receptáculo direito do revestimento lateral.
- Soltar o suporte da cobertura do compartimento de bagagem → Fig. 176 ①.
- Verificar se a cobertura do compartimento de bagagem se encaixou corretamente.

⚠ ATENÇÃO

Objetos soltos ou fixados incorretamente ou animais sobre a cobertura do compartimento de bagagem podem causar ferimentos graves em caso de manobras de direção e de frenagem súbitas ou em acidentes.

- Não guardar objetos duros, pesados ou cortantes soltos ou em bolsas sobre a cobertura do compartimento de bagagem.
- Nunca transportar animais sobre a cobertura do compartimento de bagagem.



Abrir o assoalho do compartimento de bagagem

O assoalho do compartimento de bagagem pode ser enganchado na borda superior do compartimento de bagagem para acessar melhor a área embaixo do assoalho do compartimento de bagagem:

- Se for o caso, desprender a rede para bagagem → Página 259.
- Rebater para fora a alça do assoalho do compartimento de bagagem e levantar o assoalho do compartimento de bagagem.
- Para travar, enganchar a cobertura do compartimento de bagagem no gancho integrado da alça na vedação da borda superior do compartimento de bagagem → Fig. 177 (seta).

 Dependendo da versão, existem algumas prateleiras embaixo do assoalho do compartimento de bagagem para guardar objetos pequenos.

 A Volkswagen recomenda prender objetos com ajuda de cintas de fixação ou cintas tensoras nos olhais de amarração.



Assoalho do compartimento de bagagem

Assoalho do compartimento de bagagem – funções (Passat)

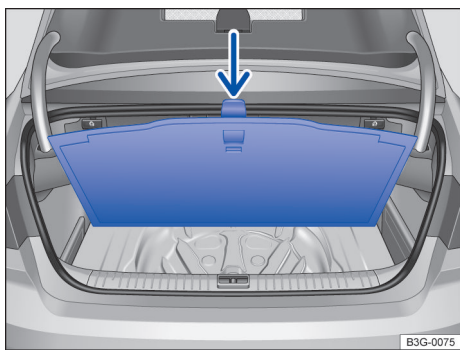

Fig. 177 No compartimento de bagagem: assoalho do compartimento de bagagem enganchado.

Assoalho do compartimento de bagagem – funções (Passat Variant)

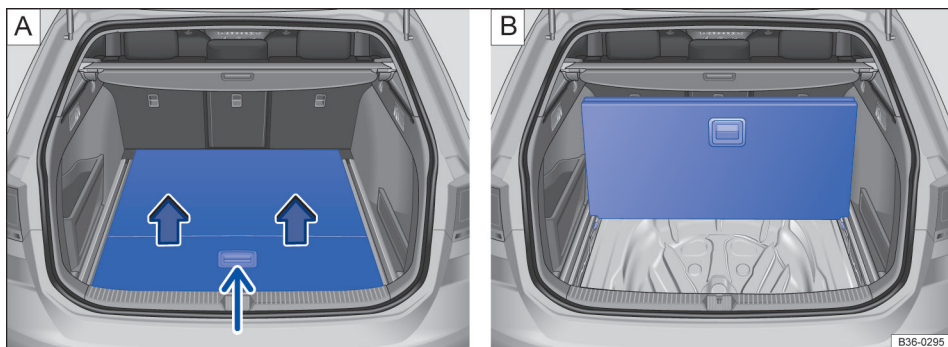

Fig. 178 No compartimento de bagagem: levantar o assoalho do compartimento de bagagem.

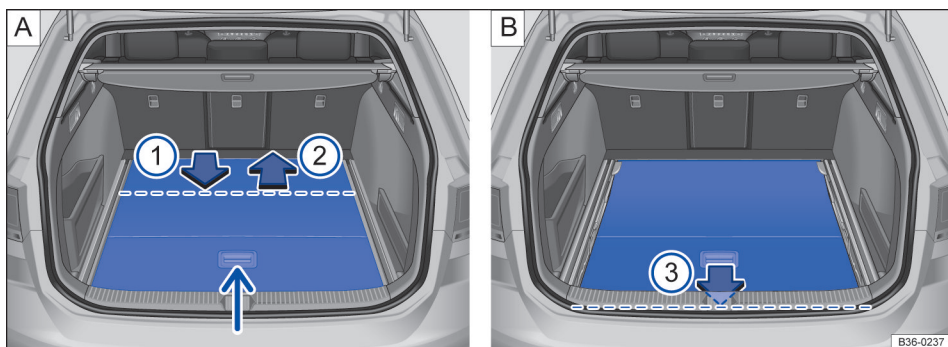

Fig. 179 No compartimento de bagagem: afundar o assoalho do compartimento de bagagem.

Levantar ou dobrar o assoalho do compartimento de bagagem

Entre o assoalho do compartimento de bagagem levantado e o encosto do banco traseiro podem ser transportados objetos.

- Abrir a tampa do compartimento de bagagem.
- Levantar o assoalho do compartimento de bagagem → Fig. 178 [A] (seta menor) e alinhar, conforme indicado → Fig. 178 [B].
- Para dobrar o assoalho do compartimento de bagagem, pressionar o assoalho do compartimento de bagagem levantado para frente, até que ele fique dobrado.

Afundar o assoalho do compartimento de bagagem

Dependendo da versão, o assoalho do compartimento de bagagem pode ser abaixado para que seja possível acomodar objetos grandes no compartimento de bagagem.

- Abrir a tampa do compartimento de bagagem.
- Levantar o assoalho do compartimento de bagagem → Fig. 179 [A] (seta menor) e virar.
- Puxar o assoalho do compartimento de bagagem no sentido da seta → Fig. 179 [A] ① sobre o canto do compartimento de bagagem até aproximadamente a linha tracejada. A parte frontal do assoalho do compartimento de bagagem deve virar para baixo.
- Empurrar o assoalho do compartimento de bagagem, no sentido da seta → Fig. 179 [A] ②, até o batente. O assoalho do compartimento de bagagem está, agora, na posição mais baixa.
- Puxar o assoalho do compartimento de bagagem no sentido da seta → Fig. 179 [B] ③ para o canto do compartimento de bagagem até o batente.



⚠️ ATENÇÃO

Em manobras de frenagem bruscas ou em acidentes, objetos podem ser arremessados no interior do veículo e causar ferimentos graves ou fatais.

- Mesmo se o assoalho do compartimento de bagagem estiver corretamente levantado, os objetos devem ser presos de forma segura.
- Colocar os objetos entre o banco traseiro e o assoalho do compartimento de bagagem até no máximo dois terços da altura do assoalho do compartimento de bagagem levantado.

- Os objetos alojados entre o banco traseiro e o assoalho do compartimento de bagagem levantado não podem exceder um peso de aproximadamente 7,5 kg.

 Dependendo da versão, existem algumas prateleiras embaixo do assoalho do compartimento de bagagem para guardar objetos pequenos.

 A Volkswagen recomenda prender objetos com ajuda de cintas de fixação ou cintas tensoras nos olhais de amarração. 

Assoalho do compartimento de bagagem repartido (Variant)



Fig. 180 No compartimento de bagagem: assoalho do compartimento de bagagem repartido.

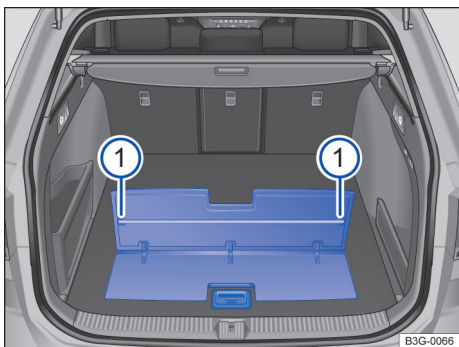

Fig. 181 No compartimento de bagagem: assoalho do compartimento de bagagem dividido.

Com a ajuda do assoalho do compartimento de bagagem repartido, o compartimento de bagagem pode ser dividido em dois setores.

Levantar o assoalho do compartimento de bagagem repartido

- Abrir a tampa do compartimento de bagagem → Página 92.
- Segurar o assoalho do compartimento de bagagem repartido pelo rebaixo → Fig. 180 ① e levantar na posição vertical, no sentido da seta.
- Atentar para que alça no compartimento de bagagem → Fig. 180 ② esteja travada corretamente.
- Se necessário, fechar a tampa do compartimento de bagagem.

Rebater o assoalho do compartimento de bagagem repartido para baixo

- Abrir a tampa do compartimento de bagagem → Página 92.
- Rebater para baixo o assoalho do compartimento de bagagem repartido levantado, no sentido contrário da seta → Fig. 180.
- Se necessário, fechar a tampa do compartimento de bagagem.

Nas laterais do assoalho do compartimento de bagagem repartido direcionadas para o canto do compartimento de bagagem há uma cinta de fixação disposta para a fixação de objetos pequenos. 

⚠️ ATENÇÃO

Em manobras de frenagem bruscas ou em acidentes, objetos podem ser arremessados no interior do veículo e causar ferimentos graves ou fatais.

- Mesmo se o assoalho do compartimento de bagagem repartido estiver corretamente levantado, os objetos devem ser presos de forma segura.

 Em veículos com assoalho do compartimento de bagagem repartido, a alça do compartimento de bagagem possui uma função de travamento.

Assoalho do compartimento de bagagem deslizante (Variant)

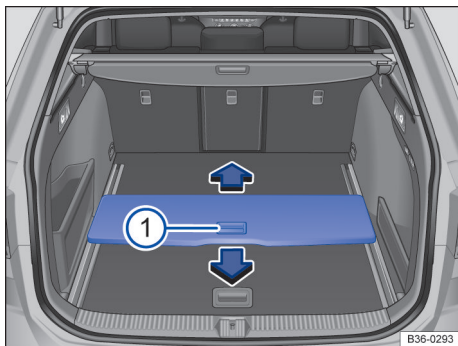

Fig. 182 No compartimento de bagagem: assoalho do compartimento de bagagem deslizante.

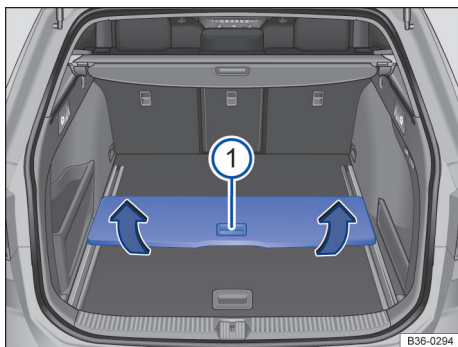

Fig. 183 No compartimento de bagagem: remover o assoalho do compartimento de bagagem deslizante.

Sobre o assoalho do compartimento de bagagem deslizante, objetos pesados podem ser empurrados para dentro do compartimento de bagagem com mais facilidade.

Deslocar o assoalho do compartimento de bagagem

- Abrir a tampa do compartimento de bagagem → Página 92.
- Manter o botão pressionado na alça → Fig. 182 ① e deslocar o assoalho do compartimento de bagagem deslizante sobre os trilhos para frente e para trás.
- ◀ – Se necessário, fechar a tampa do compartimento de bagagem.

Remover o assoalho do compartimento de bagagem deslizante

- Abrir a tampa do compartimento de bagagem → Página 92.
- Manter o botão pressionado na alça → Fig. 183 ① e, segurando pela alça, levantar o assoalho do compartimento de bagagem deslizante para fora dos trilhos, no sentido da seta.
- Se necessário, fechar a tampa do compartimento de bagagem.

Instalar o assoalho do compartimento de bagagem móvel

- Abrir a tampa do compartimento de bagagem → Página 92.
- Posicionar o assoalho do compartimento de bagagem deslizante com a alça na direção do canto do compartimento de bagagem sobre os trilhos e, simultaneamente, manter pressionado o botão na alça → Fig. 183 ①, até que o assoalho do compartimento de bagagem deslizante se assente corretamente sobre os trilhos.
- Verificar se o assoalho do compartimento de bagagem deslizante se move adequadamente sobre os trilhos com o botão da alça pressionado.
- Se necessário, fechar a tampa do compartimento de bagagem.

⚠️ ATENÇÃO

Em manobras de frenagem bruscas ou em acidentes, objetos podem ser arremessados no interior do veículo e causar ferimentos graves ou fatais.

- Os objetos devem ser fixados de maneira segura sobre o assoalho do compartimento de bagagem deslizante.
- Nunca transportar pessoas ou crianças sobre o assoalho do compartimento de bagagem deslizante.

 Em veículos com roda sobressalente ou roda de emergência, a rede divisória removida deve ser girada horizontalmente em 180° antes de ser guardada.

Rede divisória

Guardar a cobertura do compartimento de bagagem e a rede divisória (Passat Variant)

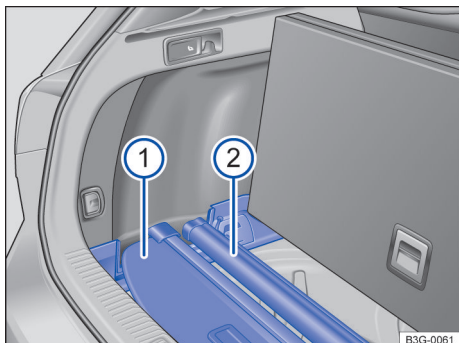

Fig. 184 Embaixo do assoalho do compartimento de bagagem: guardar a cobertura do compartimento de bagagem e a rede divisória.

Dependendo da versão, a cobertura do compartimento de bagagem e a rede divisória removidas podem ser guardadas embaixo do assoalho do compartimento de bagagem:

- Se for o caso, desprender a rede para bagagem → Página 259.
- Levantar o assoalho do compartimento de bagagem ou rebater para frente → Página 250.
- Se necessário, retirar as paredes laterais dos porta-objetos laterais, puxando-as para cima e guardar de modo seguro.
- Colocar a cobertura do compartimento de bagagem removida → Fig. 184 ①, conforme representado, nos rebalços traseiros dos alojamentos laterais.
- Colocar a rede divisória removida → Fig. 184 ②, conforme representado, nos rebalços dianteiros dos alojamentos laterais.
- Rebater de volta o assoalho do compartimento de bagagem → Página 250.

Rede divisória atrás do banco traseiro (Passat Variant)

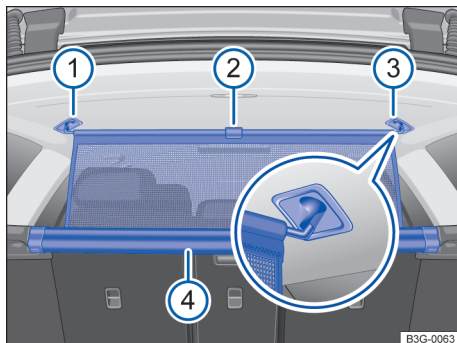

Fig. 185 No compartimento de bagagem: pendurar a rede divisória.

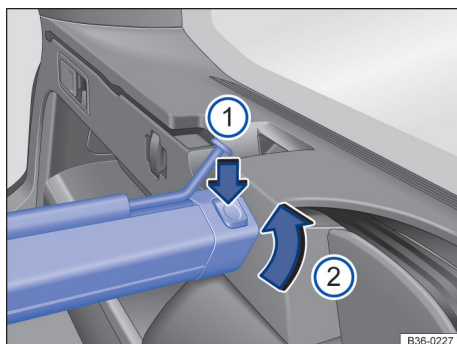

Fig. 186 No compartimento de bagagem: remover a rede divisória.

A rede divisória pode ajudar a impedir que objetos do compartimento de bagagem soltos possam ser arremessados para o habitáculo, por exemplo, durante uma manobra de frenagem.

Encaixar a rede divisória

- Tirar a rede divisória com a tira → Fig. 185 ② da carcaça ④, puxando-a para cima.
- Prender a rede divisória no lado direito → Fig. 185 ③ (lupa).
- Prender a rede divisória no lado esquerdo, comprimindo a barra transversal no alojamento → Fig. 185 ①.

A rede divisória estará fixada corretamente se as extremidades em forma de T estiverem seguramente presas nos respectivos alojamentos → Fig. 185 ③ e ①

Enrolar a rede divisória

- Desenganchar a barra transversal dos alojamentos → Fig. 185 ③ e ①
- Conduzir a rede divisória totalmente para baixo para a carcaça → Fig. 185 ④.

Remover a rede divisória

A rede divisória pode ser removida do habitáculo ou do compartimento de bagagem.

- Se a rede divisória precisar ser removida do habitáculo, rebater o encosto do banco traseiro para frente → Página 107.
- **OU:** se a rede divisória precisar ser removida do compartimento de bagagem, remover a cobertura do compartimento de bagagem → Página 249.
- Pressionar o botão de destravamento esquerdo ou direito → Fig. 186 ① na direção da seta.
- Retirar a caixa na direção da seta → Fig. 186 ②, tirando-a do suporte.
- Dependendo da versão, a rede divisória removida pode ser guardada embaixo do assoalho do compartimento de bagagem → Página 254.

Instalar a rede divisória

A rede divisória pode ser instalada no habitáculo ou no compartimento de bagagem.

- Se a rede divisória precisar ser instalada no habitáculo, rebater o encosto do banco traseiro para frente → Página 107.
- **OU:** se a rede divisória precisar ser instalada no compartimento de bagagem, remover a cobertura do compartimento de bagagem → Página 249.

- Colocar a caixa à esquerda e à direita nos suportes.
- Introduzir a carcaça à esquerda e direita em sentido contrário à seta → Fig. 186 ② no suporte. A carcaça se encaixa.

As marcações vermelhas nos botões de destravamento → Fig. 186 ① já não podem mais ser visíveis.

⚠ ATENÇÃO

- Mesmo se a rede divisória estiver corretamente instalada, os objetos devem ser presos de forma segura.
- Se o veículo estiver em movimento, nenhuma pessoa poderá permanecer atrás da rede divisória montada.

📌 NOTA

A operação incorreta pode causar danos.

- Se a rede divisória “saltar” para baixo, a rede divisória e outras peças do veículo podem ser danificadas. Conduzir a rede divisória totalmente para baixo com as mãos.

Rede divisória com os encostos rebatidos para frente (Passat Variant)

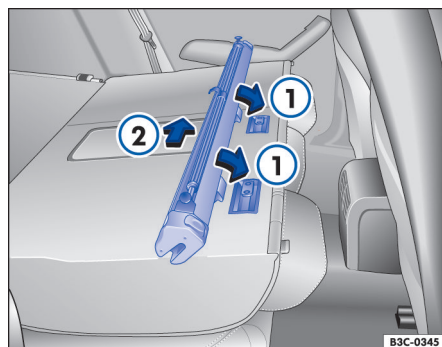

Fig. 187 Instalar a rede divisória nos encostos do banco traseiro.

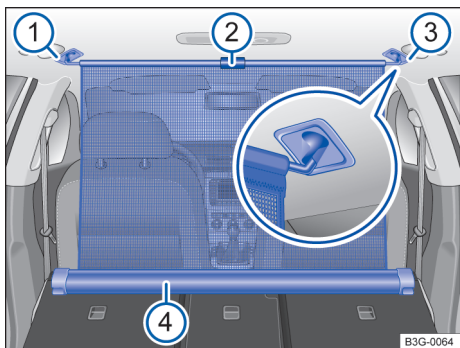

Fig. 188 No compartimento de bagagens: rede divisória encaixada com encostos do banco traseiro dobrados para frente.

A rede divisória pode ajudar a impedir que objetos do compartimento de bagagem soltos possam ser arremessados para o habitáculo, por exemplo, durante uma manobra de frenagem.

Instalar a rede divisória

- Abrir a porta traseira à direita.
- Rebater o encosto do banco traseiro para frente → Página 107.
- Retirar a rede divisória dos suportes laterais → Página 255.
- Colocar a carcaça da rede divisória nos entalhes dos trilhos de suporte → Fig. 187 ①.
- Empurrar a caixa da rede divisória para o lado esquerdo do veículo no sentido da seta até o encosto → Fig. 187 ②.
- Verificar se a carcaça da rede divisória está bem firme.

Encaixar a rede divisória

- Tirar a rede divisória com a tira → Fig. 188 ② da carcaça ④, puxando-a para cima.
- Prender a rede divisória no lado direito → Fig. 188 ③ (lupa).
- Prender a rede divisória no lado esquerdo, comprimindo a barra transversal no alojamento → Fig. 188 ①.

A rede divisória estará fixada corretamente se as extremidades em forma de T estiverem seguramente presas nos respectivos alojamentos → Fig. 188 ③ e ①

Enrolar a rede divisória

- Desencaixar a barra transversal dos encaixes nos revestimentos das colunas do teto.
- Conduzir a rede divisória totalmente para baixo para a carcaça → Fig. 188 ④.

Remover a rede divisória

- Abrir a porta traseira à direita.
- Puxar a rede divisória contra a direção da seta → Fig. 187 ② em aproximadamente 5 cm.
- Retirar a carcaça da rede divisória dos trilhos de suporte → Fig. 187 ①.
- Rebater novamente os encostos dos bancos traseiros de volta → Página 107.
- Dependendo da versão, a rede divisória removida pode ser guardada embaixo do assoalho do compartimento de bagagem → Página 254.

⚠ ATENÇÃO

Em manobras de frenagem bruscas ou em acidentes, objetos podem ser arremessados no interior do veículo e causar ferimentos graves ou fatais.

- Mesmo se a rede divisória estiver corretamente instalada, os objetos devem ser presos de forma segura.
- Se o veículo estiver em movimento, nenhuma pessoa poderá permanecer atrás da rede divisória montada.

⚠ NOTA

A operação incorreta pode causar danos.

- Se a rede divisória “saltar” para baixo, a rede divisória e outras peças do veículo podem ser danificadas. Conduzir a rede divisória totalmente para baixo com as mãos.
- Rebater de volta os encostos do traseiro somente com a rede divisória removida.

Versões do compartimento de bagagem

Porta-objetos no compartimento de bagagem

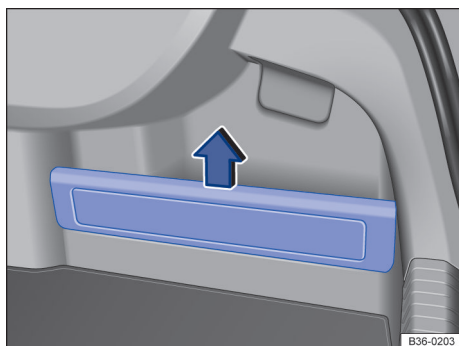

Fig. 189 No compartimento de bagagem: porta-objetos lateral com painel lateral (Passat).

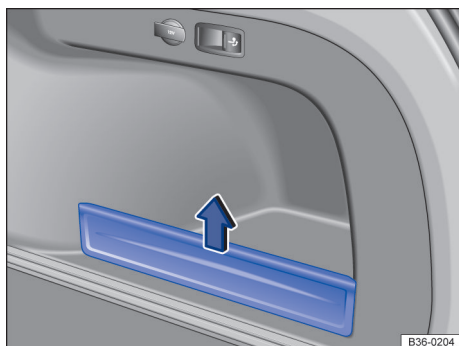

Fig. 190 No compartimento de bagagem: porta-objetos lateral com painel lateral (Passat Variant).

Porta-objetos com painel lateral

É possível que se encontrem porta-objetos na lateral do compartimento de bagagem.

O painel lateral pode ser removido para guardar objetos de grande porte.

- Para *remover*, retirar o painel lateral no sentido da seta → Fig. 189 ou → Fig. 190, puxando-o para cima.
- Para *instalar*, introduzir o painel lateral no sentido contrário ao sentido da seta.

Olhais de amarração (Passat)

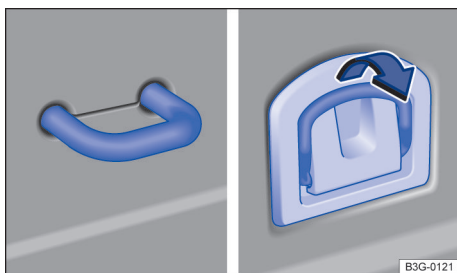

Fig. 191 No compartimento de bagagem: olhal de amarração rebatível e fixo.

Na região dianteira e traseira do compartimento de bagagem encontram-se olhais de amarração → Fig. 191 para fixação de objetos soltos e de volumes de bagagem com o auxílio de cordas de amarração, cintas de fixação ou cintas tensoras.

Na região dianteira e traseira do compartimento de bagagem encontram-se olhais de amarração → Fig. 191 para fixação de objetos soltos e de volumes de bagagem com o auxílio de cordas de amarração, cintas de fixação ou cintas tensoras. Dependendo da versão, podem haver olhais de amarração deslizantes → Página 258.

⚠ ATENÇÃO

Cordas de amarração ou cintas tensoras ou de fixação inadequadas ou danificadas podem se romper numa manobra de frenagem ou em caso de acidente. Se isso acontecer, os objetos podem ser lançados pelo interior do veículo, causando ferimentos graves ou fatais.

- Utilizar sempre cordas de amarração, cintas de fixação ou cintas tensoras adequadas e em boas condições de uso.
- Apertar em cruz as cordas de amarração, cintas de fixação ou cintas tensoras sobre a carga deitada sobre o assoalho do compartimento de bagagem de modo a ficarem firmes, e fixá-las com segurança nos olhais de amarração.
- Particularmente no caso de objetos planos, ter atenção para que o canto superior da carga esteja mais alto que os olhais de amarração.
- Dependendo da versão, observar a etiqueta indicativa com instruções sobre o acondicionamento de cargas instaladas no compartimento de bagagem.

- Nunca fixar uma cadeira de criança nos olhais de amarração.

i Cintas de fixação ou cintas tensoras e sistemas de proteção de carga adequados podem ser obtidos numa empresa especializada. Para isto, a Volkswagen recomenda procurar uma Concessionária Volkswagen.

- Dependendo da versão, observar a etiqueta indicativa com instruções sobre o acondicionamento de cargas instaladas no compartimento de bagagem.
- Nunca fixar uma cadeira de criança nos olhais de amarração.

Olhais de amarração (Variant)

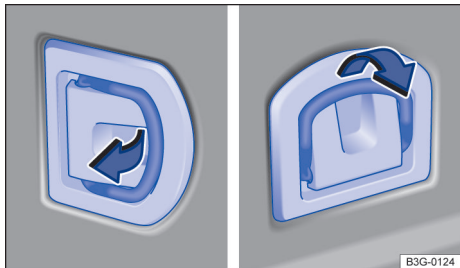

Fig. 192 No compartimento de bagagem: olhal de amarração rebatível.

Na região dianteira e traseira do compartimento de bagagem encontram-se olhais de amarração → Fig. 192 para fixação de objetos soltos e de volumes de bagagem com o auxílio de cordas de amarração, cintas de fixação ou cintas tensoras.

i Cintas de fixação ou cintas tensoras e sistemas de proteção de carga adequados podem ser obtidos numa empresa especializada. Para isto, a Volkswagen recomenda procurar uma Concessionária Volkswagen.

Olhais de amarração deslizantes (Passat Variant)

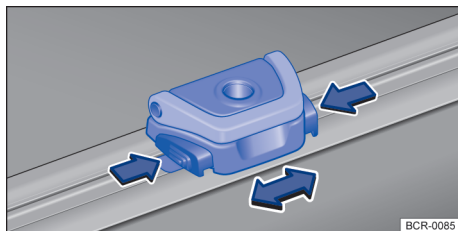

Fig. 193 No compartimento de bagagem: olhais de amarração deslizantes.

Dependendo da versão, encontram-se no compartimento de bagagem longitudinalmente aos olhais de amarração deslizantes para fixação de objetos soltos e de volumes de bagagem com o auxílio de cordas de amarração, cintas de fixação ou cintas tensoras.

A posição dos olhais de amarração deslizantes pode ser adaptada correspondente aos volumes de bagagem.

Observar durante a instalação dos olhais de amarração deslizantes as instruções de instalação do fabricante.

Montar o olhal de amarração deslizante

- Retirar o olhal de amarração deslizante da bolsa fornecida.
- Pressionar os botões do olhal de amarração deslizante no sentido da seta e manter pressionado → Fig. 193.
- Posicionar o olhal de amarração na posição desejada sobre os trilhos e soltar os botões.
- Atentar para que o olhal de amarração deslizante se trave no sistema de trilhos.

⚠ ATENÇÃO

Cordas de amarração, cintas de fixação ou cintas tensoras inadequadas ou danificadas podem se romper numa manobra de frenagem ou em caso de acidente. Se isso acontecer, os objetos podem ser lançados pelo interior do veículo, causando ferimentos graves ou fatais.

- Utilizar sempre cordas de amarração, cintas de fixação ou cintas tensoras adequadas e em boas condições de uso.
- Apertar em cruz as cordas de amarração, cintas de fixação ou cintas tensoras sobre a carga deitada sobre o assoalho do compartimento de bagagem de modo a ficarem firmes, e fixá-las com segurança nos olhais de amarração.
- Particularmente no caso de objetos planos, ter atenção para que o canto superior da carga esteja mais alto que os olhais de amarração.

Fixar a carga

- Rebater a presilha para cima e fixar a carga → Fig. 193.

Remover o olhal de amarração deslizante

- Pressionar os botões do olhal de amarração deslizante no sentido da seta e manter pressionado → Fig. 193.
- Retirar o olhal de amarração deslizante do trilho e guardar na bolsa fornecida.

⚠ ATENÇÃO

Cordas de amarração ou cintas tensoras ou de fixação inadequadas ou danificadas podem se romper numa manobra de frenagem ou em caso de acidente. Se isso acontecer, os objetos podem ser lançados pelo interior do veículo, causando ferimentos graves ou fatais.

- Utilizar sempre cordas de amarração, cintas de fixação ou cintas tensoras adequadas e em boas condições de uso.
- Apertar em cruz as cordas de amarração, cintas de fixação ou cintas tensoras sobre a carga deitada sobre o assoalho do compartimento de bagagem de modo a ficarem firmes, e fixá-las com segurança nos olhais de amarração.
- Particularmente no caso de objetos planos, ter atenção para que o canto superior da carga esteja mais alto que os olhais de amarração.
- Dependendo da versão, observar a etiqueta indicativa com instruções sobre o acondicionamento de cargas instaladas no compartimento de bagagem.
- Nunca fixar uma cadeira de criança nos olhais de amarração.

 Fitas de amarração, cintas tensoras ou de fixação e sistemas de proteção de carga adequados podem ser obtidos em uma empresa especializada. Para isso, a Volkswagen recomenda procurar uma Concessionária Volkswagen.

Rede para bagagem (Passat)

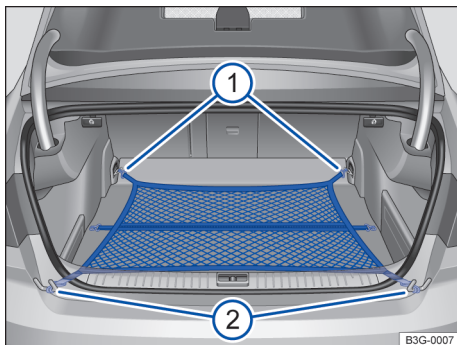

Fig. 194 No compartimento de bagagem: rede para bagagem presa de forma plana.

A rede para bagagem pode auxiliar a evitar o deslocamento de um objeto mais leve no compartimento de bagagem. Na rede para bagagem há uma bolsa com zíper para guardar objetos pequenos.

Prender a rede para bagagem de forma plana no assoalho do compartimento de bagagem

- Prender os ganchos da rede para bagagem nos olhais de amarração → Fig. 194 ①. O zíper da rede para bagagem deve estar voltado para cima → ⚠.
- Enganchar os ganchos da outra extremidade da rede para bagagem nos olhais de amarração abaixo do canto do compartimento de carga → Fig. 194 ②.

Alguns olhais de amarração precisam ser rebatidos para fora para serem usados → Página 257.

Remover a rede para bagagem

A rede para bagagem, quando presa, está sob tensão → ⚠.

- Desprender os ganchos e as alças da rede para bagagem.
- Guardar a rede para bagagem no compartimento de bagagem.

⚠ ATENÇÃO

A rede para bagagem elástica precisa ser esticada quando for fixada nos olhais de amarração do compartimento de bagagem. Uma rede para bagagem, quando presa, está sob tensão. Os

ganchos da rede para bagagem podem causar ferimentos se a rede para bagagem for presa ou desprendida de modo inadequado.

- Prender sempre o gancho da rede para bagagem firmemente, evitando que ela se solte bruscamente do olhal de amarração ao ser fixada ou removida.
- Proteger os olhos e o rosto para evitar ferimentos, caso os ganchos se soltem bruscamente ao serem presos ou desprendidos.
- Prender sempre os ganchos da rede para bagagem na sequência descrita. Se um dos ganchos da rede para bagagem se soltar, haverá um risco de ferimento.

Rede para bagagem (Passat Variant)



Fig. 195 No compartimento de bagagem: rede para bagagem presa de forma plana.



Fig. 196 No compartimento de bagagem: rede para bagagem presa no canto do compartimento de bagagem.

A rede para bagagem pode auxiliar a evitar o deslocamento de um objeto mais leve no compartimento de bagagem. Na rede para bagagem há uma bolsa com zíper para guardar objetos pequenos.

Prender a rede para bagagem de forma plana no assoalho do compartimento de bagagem

- Prender os ganchos da rede para bagagem nos olhais de amarração → Fig. 195 ①. O zíper da rede para bagagem deve estar voltado para cima → ⚠.
- Enganchar os ganchos da outra extremidade da rede para bagagem nos olhais de amarração abaixo do canto do compartimento de carga → Fig. 195 ②.

Alguns olhais de amarração precisam ser rebatidos para fora para serem usados → Página 257.

Prender a rede para bagagem na borda do compartimento de bagagem

- Prender os ganchos curtos da rede para bagagem nos olhais de amarração → Fig. 196 ① → ⚠. O zíper da rede para bagagem deve estar voltado para cima.
- Prender a fixar as alças nos ganchos para sacolas → Fig. 196 ②.

Remover a rede para bagagem

A rede para bagagem, quando presa, está sob tensão → ⚠.

- Desprender os ganchos e as alças da rede para bagagem.
- Guardar a rede para bagagem no compartimento de bagagem.

⚠ ATENÇÃO

A rede para bagagem elástica precisa ser esticada quando for fixada nos olhais de amarração do compartimento de bagagem. Uma rede para bagagem, quando presa, está sob tensão. Os ganchos da rede para bagagem podem causar ferimentos se a rede para bagagem for presa ou desprendida de modo inadequado.

- Prender sempre o gancho da rede para bagagem firmemente, evitando que ela se solte bruscamente do olhal de amarração ao ser fixada ou removida.
- Proteger os olhos e o rosto para evitar ferimentos, caso os ganchos se soltem bruscamente ao serem presos ou desprendidos.

- Prender sempre os ganchos da rede para bagagem na sequência descrita. Se um dos ganchos da rede para bagagem se soltar, haverá um risco de ferimento.

De acordo com a necessidade, a cinta de fixação pode ser fixada entre o lado esquerdo e direito do sistema de trilhos → Fig. 197 [A] ou sobre um trilho individual → Fig. 197 [B].

Cinta de fixação (Variant)

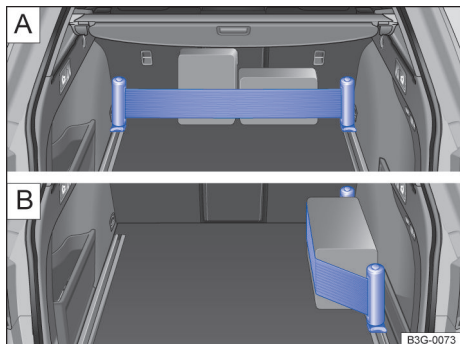

Fig. 197 No compartimento de bagagem: [A] cinta de fixação fixada sobre dois trilhos. [B] Cinta de fixação fixada sobre um trilho (representação esquemática).

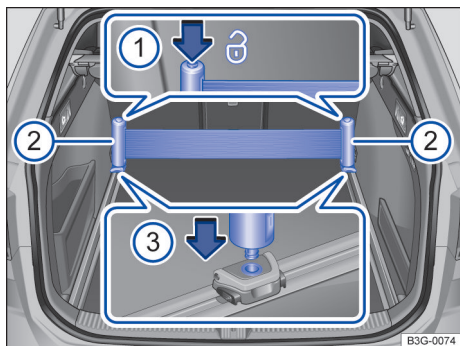

Fig. 198 No compartimento de bagagem: instalar e remover a cinta de fixação (representação esquemática).

Com a cinta de fixação, objetos soltos podem ser fixos ao longo do sistema de trilhos.

A cinta de fixação é fixada nos olhais de amarração móveis → Página 258. São necessários dois olhais de amarração móveis, entre os quais a cinta de fixação é tensionada.

Instalar a cinta de fixação

Observar também a instrução de montagem na tampa da bolsa fornecida.

- Colocar os olhais de amarração móveis na posição desejada, sobre o sistema de trilhos.
- Retirar a cinta de fixação da bolsa fornecida.
- Segurar o suporte da cinta de fixação → Fig. 198 ② com as duas mãos e pressionar os dois botões da cinta de fixação → Fig. 198 ①, mantendo-os pressionados.
- Separar as cintas de fixação na largura necessária.
- Colocar os suportes da cinta de fixação, um após o outro, no entalhe do respectivo olhal de amarração móvel → Fig. 198 ③ e deixar encaixar.
- Soltar os botões da cinta de fixação → Fig. 198 ①
- Se necessário, reajustar os olhais de amarração móveis com a cinta de fixação no sistema de trilhos.
- Posicionar o objeto a ser fixado atrás da cinta de fixação.
- Pressionar os botões da cinta de fixação → Fig. 198 ① para tensionar a cinta.

Remover a cinta de fixação

Remover os dois suportes da cinta de fixação → Fig. 198 ② sempre um após o outro.

- Pressionar o respectivo botão da cinta de fixação → Fig. 198 ① e mantê-lo pressionado.
- Puxar o suporte → Fig. 198 ② para cima, para fora do olhal de amarração móvel.
- Repetir o processo para o segundo suporte.
- Segurar o suporte da cinta de fixação → Fig. 198 ② com as duas mãos e pressionar os dois botões da cinta de fixação → Fig. 198 ① e mantê-los pressionados.
- Unir lentamente os dois suportes da cinta de fixação → Fig. 198 ②. A cinta de fixação enrola-se automaticamente.
- Soltar os botões da cinta de fixação → Fig. 198 ①
- Colocar a cinta de fixação na bolsa fornecida. ▶

⚠️ ATENÇÃO

Em manobras de frenagem bruscas ou em acidentes, objetos podem ser arremessados no interior do veículo e causar ferimentos graves ou fatais.

- O encosto do banco traseiro deve estar travado de maneira segura → Página 112.
- O suporte da cinta de fixação deve estar travado de maneira segura.



Ganchos para sacolas (Variant)

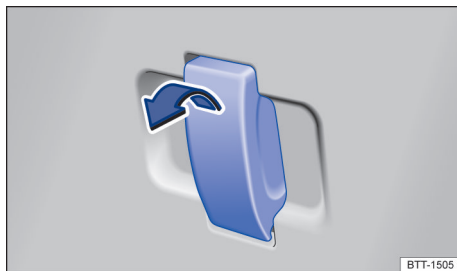

BTT-1505

Fig. 200 No compartimento de bagagem: ganchos para sacolas na parte dianteira.



B5G-0635

Fig. 201 No compartimento de bagagem: ganchos para sacolas na parte traseira.

Ganchos para sacolas (Passat)



B3G-0006

Fig. 199 No compartimento de bagagem: ganchos para sacolas.

No canto superior direito do compartimento de bagagem pode haver um gancho para sacolas rebatível.

- Puxar o gancho para sacolas para baixo segurando-o pela alça → Fig. 199.
- Pendurar sacolas.

⚠️ ATENÇÃO

Nunca usar os ganchos para sacolas para a amarração de bagagens ou outros objetos. Em caso de manobras de frenagem súbitas ou em caso de acidente, o gancho para sacolas pode se romper.

📌 NOTA

O gancho para sacolas suporta uma carga máxima de 2,5 kg.



Os ganchos para sacolas podem ser penduradas sacolas leves de compras no compartimento de bagagem.

Rebater os ganchos para sacolas dianteiros para fora e para dentro

Na região dianteira do compartimento de bagagem, encontram-se ganchos rebatíveis para sacolas, à esquerda e à direita → Fig. 200.

Para *rebater*, puxar os ganchos para sacolas no sentido da seta.

Para *rebater de volta*, pressionar os ganchos para sacolas no sentido contrário ao da seta.

Ganchos para sacolas na parte traseira

Na região traseira do compartimento de bagagem, encontram-se ganchos fixos para sacolas, à esquerda e à direita → Fig. 201. ▶

⚠️ ATENÇÃO

Nunca usar os ganchos para sacolas para a amarração de bagagens ou outros objetos. Em caso de manobras de frenagem súbitas ou em caso de acidente, o gancho para sacolas pode se romper.

📌 NOTA

Cada gancho para sacolas suporta uma carga máxima de 2,5 kg.

Dispositivo para transporte de objetos longos

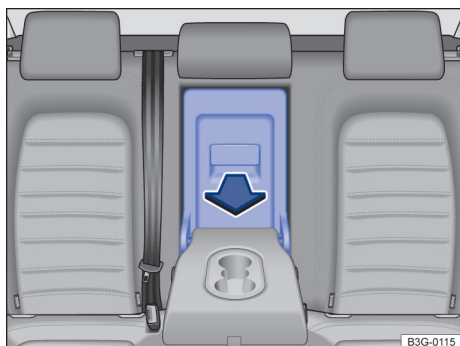

Fig. 202 No habitáculo: abrir o dispositivo para transporte de objetos longos.

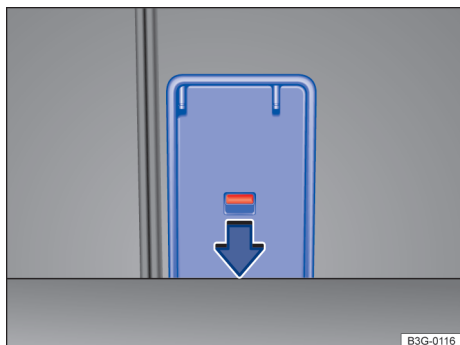

Fig. 203 No compartimento de bagagem: abrir o dispositivo para transporte de objetos longos.

Dependendo da versão, no centro do encosto do banco traseiro encontra-se um dispositivo para transporte de objetos longos no interior do veículo, por exemplo, equipamento de esqui.

Abrir o dispositivo para transporte de objetos longos

- Rebater o descanso-braço central para frente → Página 112.
- Abrir o dispositivo para transporte de objetos longos pelo interior do veículo: puxar a alavanca de destravamento no sentido da seta → Fig. 202 e rebater a tampa do dispositivo para transporte de objetos longos totalmente para frente → ⚠️.
- Abrir a tampa do compartimento de bagagem.
- **OU:** abrir o dispositivo para transporte de objetos longos pela compartimento de bagagem: pressionar para baixo a alavanca de destravamento no sentido da seta → Fig. 203 e pressionar a tampa para frente.
- Pelo compartimento de bagagem, empurrar os objetos longos através do dispositivo para transporte de objetos longos.
- Fixar os objetos com o cinto de segurança, se for o caso.
- Fechar a tampa do compartimento de bagagem.

Fechar o dispositivo para transporte de objetos longos

- Rebater a tampa do dispositivo para transporte de objetos longos para trás, até que ela se encaixe. A marcação vermelha no lado do compartimento de bagagem não pode estar visível → ⚠️.
- Fechar a tampa do compartimento de bagagem.
- Se necessário, rebater o descanso-braço central para trás.

⚠️ ATENÇÃO

Rebater o dispositivo para transporte de objetos longos para frente ou de volta de maneira descontrolada ou desatenta pode causar ferimentos graves.

- Nunca rebater o dispositivo para transporte de objetos longos para frente ou de volta durante a condução.
- Atentar para que o cinto de segurança não seja preso ou danificado ao rebater o dispositivo para transporte de objetos longos de volta.

- Manter as mãos, os dedos e os pés ou demais partes do corpo sempre distantes do raio de abertura ao rebater o dispositivo para transporte de objetos longos para frente e de volta.
- Uma marcação vermelha no indicador de travamento sinaliza um dispositivo para transporte de objetos longos não engatado. Verificar sempre se a marcação vermelha não está visível quando o dispositivo para transporte de objetos longos estiver na posição vertical.
- Se o dispositivo para transporte de objetos longos estiver rebatido para frente ou não estiver engatado de maneira segura, nenhuma pessoa e principalmente nenhuma criança poderá ser transportada neste assento.

 Dependendo da versão, o dispositivo para transporte de objetos longos pode ser travado e destravado com a chave de emergência.

Dispositivo para transporte de objetos longos (Variant)

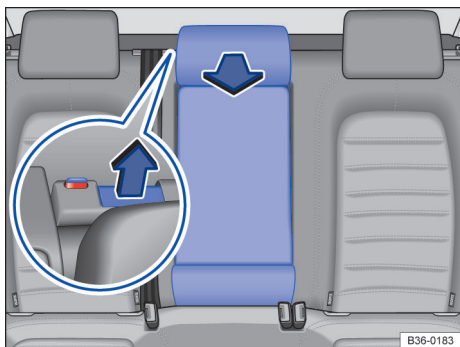



Fig. 204 No habitáculo: abrir o dispositivo para transporte de objetos longos.

Dependendo da versão, no centro do encosto do banco traseiro encontra-se um dispositivo para transporte de objetos longos no interior do veículo, por exemplo, equipamento de esqui.

Abrir o dispositivo para transporte de objetos longos

- Puxar a alavanca de destravamento no sentido da seta → [Fig. 204](#) e rebater a tampa do dispositivo para transporte de objetos longos totalmente para frente → .
- Abrir a tampa do compartimento de bagagem.
- Pelo compartimento de bagagem, empurrar os objetos longos através do dispositivo para transporte de objetos longos.
- Fixar os objetos com o cinto de segurança, se for o caso.
- Fechar a tampa do compartimento de bagagem.

Fechar o dispositivo para transporte de objetos longos

- Rebater a tampa do dispositivo para transporte de objetos longos para trás, até que ela se encaixe. A marcação vermelha no lado do compartimento de bagagem não pode estar visível → .
- Fechar a tampa do compartimento de bagagem.
- Se necessário, rebater o descanso-braço central para trás.

ATENÇÃO

Rebater o dispositivo para transporte de objetos longos para frente ou de volta de maneira descontrolada ou desatenta pode causar ferimentos graves.

- Nunca rebater o dispositivo para transporte de objetos longos para frente ou de volta durante a condução.
- Atentar para que o cinto de segurança não seja preso ou danificado ao rebater o dispositivo para transporte de objetos longos de volta.
- Manter as mãos, os dedos e os pés ou demais partes do corpo sempre distantes do raio de abertura ao rebater o dispositivo para transporte de objetos longos para frente e de volta.
- Uma marcação vermelha no indicador de travamento sinaliza um dispositivo para transporte de objetos longos não engatado. Verificar sempre se a marcação vermelha não está visível quando o dispositivo para transporte de objetos longos estiver na posição vertical. 

- Se o dispositivo para transporte de objetos longos estiver rebatido para frente ou não estiver engatado de maneira segura, nenhuma pessoa e principalmente nenhuma criança poderá ser transportada neste assento.

Bagageiro do teto

Introdução ao tema

Dependendo do modelo, o veículo pode ser projetado para a instalação de um bagageiro do teto.

Com ajuda do sistema de bagageiro do teto, podem ser transportados objetos grandes no teto do veículo.

Se for inseguro e caso o veículo seja dimensionado para a instalação de um bagageiro do teto, procurar uma empresa especializada. Para isso, a Volkswagen recomenda procurar uma Concessionária Volkswagen.

Devem ser utilizados somente os sistemas de bagageiro do teto liberados para o veículo pela Volkswagen.

Se o veículo *não* tiver sido homologado para a instalação de um bagageiro do teto, então *nenhum* bagageiro do teto deverá ser utilizado ou posteriormente instalado.

ATENÇÃO

Ao transportar objetos pesados ou grandes no sistema de bagageiro do teto, as características de condução do veículo se alteram em razão do deslocamento do centro de gravidade e do aumento da superfície exposta ao vento.

- Fixar sempre a carga de maneira correta com cordas de amarração, cintas de fixação ou cintas tensoras adequadas e em boas condições de uso.
- Cargas grandes, pesadas, longas ou planas atuam de forma negativa sobre a aerodinâmica do veículo, sobre o centro de gravidade e sobre o comportamento de direção.
- Evitar manobras de direção e de frenagem abruptas e súbitas.
- Adequar sempre a velocidade e a forma de condução às condições de visibilidade, climáticas, da pista e do trânsito.

ATENÇÃO

Se um bagageiro do teto *não* homologado para o veículo for instalado ou um bagageiro do teto for instalado num veículo *não* homologado para a instalação de um bagageiro do teto, isso pode causar acidentes e ferimentos.

- Utilizar somente sistemas de bagageiro do teto liberados pela Volkswagen para o veículo.
- Nunca montar um bagageiro do teto em um veículo que não tenha sido homologado para a instalação de um bagageiro do teto.
- Se, neste caso, o bagageiro do teto for montado, este pode se soltar durante a condução e cair do teto do veículo.

NOTA

A fixação de bagageiros do teto de qualquer tipo num veículo que *não* esteja homologado para a instalação de um bagageiro do teto pode causar danos significativos ao veículo.

Fixar o sistema de bagageiro do teto (Passat)

Observe **▲** e **⌚** no início desse capítulo na página 265.

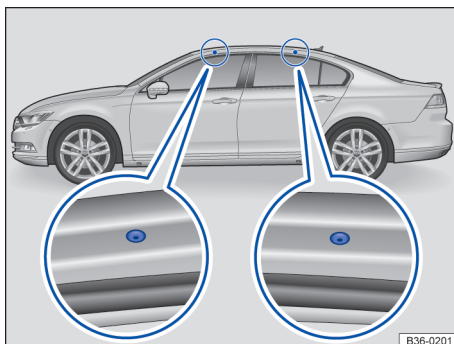

Fig. 205 Pontos de fixação dos suportes de base.

Por motivos de segurança, para o transporte de bagagem, bicicletas, pranchas de surfe, esquis e barcos são necessários sistemas de bagageiro do teto especiais → **▲**. Acessórios adequados podem ser obtidos em uma Concessionária Volkswagen.

Fixar os suportes de base e a estrutura do bagageiro

Instalar os suportes de base de acordo com as instruções de instalação fornecidas.

Os furos para fixação dos suportes de base encontram-se nos lados inferiores das vigas do teto → Fig. 205.

As perfurações são visíveis apenas com a porta aberta.

Depois de realizada a montagem dos suportes de base, a respectiva estrutura do bagageiro pode ser fixada sobre os suportes de base.

⚠ ATENÇÃO

A fixação incorreta dos suportes de base e da estrutura do bagageiro, bem como sua utilização incorreta, podem fazer com que todo o sistema de bagageiro do teto se solte do teto, causando acidentes e ferimentos.

- Usar os suportes de base e a estrutura do bagageiro somente quando estiverem fixados de maneira correta e em boas condições de uso.
- Instalar os suportes de base e a estrutura do bagageiro sempre de maneira adequada. Observar impreterivelmente as instruções de instalação fornecidas pelo fabricante.
- Fixar os suportes de base somente nos pontos previstos para a montagem.
- Montar sempre de maneira adequada os bagageiros do teto especiais para bicicletas, esquis, pranchas de surfe etc. Observar impreterivelmente as instruções de instalação fornecidas pelo fabricante.
- Verificar as fixações do sistema do bagageiro do teto antes do início da condução e, se necessário, reapertá-las após uma condução curta. Em caso de conduções mais longas, verificar os pontos aparafusados e as fixações a cada pausa.
- Não consertar nem modificar os suportes de base ou a estrutura do bagageiro.

Fixar o sistema de bagageiro do teto (Passat Variant)

📖 **Observe** ⚠ e ⌚ no início desse capítulo na página 265.

Por motivos de segurança, para o transporte de bagagem, bicicletas, pranchas de surfe, esquis e barcos são necessários sistemas de bagageiro do teto especiais → ⚠. Acessórios adequados podem ser obtidos em uma Concessionária Volkswagen.

Fixar as barras de suporte e a estrutura do bagageiro

Instalar as barras de suporte na longarina do bagageiro do teto de acordo com as instruções de instalação fornecidas.

Depois de realizada a instalação das barras de suporte, a respectiva estrutura do bagageiro pode ser fixada sobre as barras de suporte.

⚠ ATENÇÃO

A fixação incorreta das barras de suporte e da estrutura do bagageiro, bem como sua utilização incorreta, podem fazer com que todo o sistema de bagageiro do teto se solte do teto, causando acidentes e ferimentos.

- Usar as barras de suporte e a estrutura do bagageiro somente quando estiverem fixados de maneira correta e em boas condições de uso.
- Instalar as barras de suporte e a estrutura do bagageiro sempre de maneira adequada. Observar impreterivelmente as instruções de instalação fornecidas pelo fabricante.
- Fixar as barras de suporte somente nos pontos previstos para a montagem.
- Montar sempre de maneira adequada os bagageiros do teto especiais para bicicletas, esquis, pranchas de surfe etc. Observar impreterivelmente as instruções de instalação fornecidas pelo fabricante.
- Verificar as fixações do sistema do bagageiro do teto antes do início da condução e, se necessário, reapertá-las após uma condução curta. Em caso de conduções mais longas, verificar os pontos aparafusados e as fixações a cada pausa.

- Não realizar reparos ou modificações nas barras de suporte ou na estrutura do bagageiro.

Carregar o sistema de bagageiro do teto

📖 Observe ⚠️ e ⓘ no início desse capítulo na página 265.

Carga sobre o teto máxima permitida

A carga máxima admissível sobre o teto é de **100 kg**.

A carga sobre o teto é composta pelo peso do sistema de bagageiro do teto e do volume de bagagem a ser transportado sobre o teto → ⚠️.

É necessário sempre se informar sobre o peso do sistema de bagageiro do teto e da carga a ser transportada. Se necessário, pesar a carga.

Na utilização de sistemas de bagageiro do teto com menor capacidade de carga, não é possível aproveitar a carga máxima admissível sobre o teto. Nesse caso, o sistema de bagageiro somente pode ser carregado até o limite de peso que está indicado nas instruções de instalação do fabricante.

Distribuir a carga

Distribuir a carga uniformemente e proteger corretamente → ⚠️.

⚠️ ATENÇÃO

Se a carga máxima admissível sobre o teto indicada for excedida, poderão ocorrer acidentes graves e danos significativos ao veículo.

- Nunca exceder a carga sobre o teto indicada, as cargas máximas admissíveis sobre os eixos e o peso bruto admissível do veículo.
- Não exceder a capacidade de carga do sistema de bagageiro do teto, mesmo se a carga sobre o teto não tiver sido aproveitada.

⚠️ ATENÇÃO

Volume de bagagem solto ou fixado de maneira incorreta pode cair do sistema de bagageiro do teto e causar acidentes e ferimentos.

- Utilizar sempre cordas de amarração, cintas de fixação ou cintas tensoras adequadas e em boas condições de uso.

ⓘ NOTA

Atentar para que a tampa do compartimento de bagagem ao ser aberta não colida com a bagagem do teto.

Orientações de uso

📖 Observe ⚠️ e ⓘ no início desse capítulo na página 265.

Desmontar o sistema de bagageiro do teto nas seguintes situações

- O sistema de bagageiro do teto não é mais necessário.
- Antes de passar por um sistema de lavagem automático.
- A altura do veículo excede a altura necessária para passagem, por exemplo, em uma garagem.

ⓘ NOTA

- A altura do veículo se altera pela instalação de um sistema de bagageiro de teto e pelo volume de bagagem fixado no mesmo. Comparar a altura do veículo com as alturas de passagem disponíveis, por exemplo, de viadutos e portões de garagem.
- A antena do teto, o teto de vidro e a tampa do compartimento de bagagem não podem ser comprometidas pelo sistema de bagageiro do teto e pela carga fixada nele.

🌿 Quando o veículo está com um bagageiro do teto montado, o consumo de combustível do veículo aumenta devido ao aumento da resistência do ar.



Condução com reboque

📖 Introdução ao tema

Com os devidos equipamentos técnicos, o veículo poderá ser utilizado para puxar um reboque. A carga de reboque adicional exerce influência sobre o desgaste, o consumo de combustível e a performance do veículo e pode, sob determinadas condições, diminuir os intervalos de serviço.

A condução com um reboque representa não apenas uma carga maior para o veículo, mas também exige uma maior concentração do condutor.

Veículos com sistema Start-Stop

Em dispositivos de reboque não instalados pela Volkswagen, antes da condução com reboque, o sistema Start-Stop deve ser desativado manualmente por meio do botão no console central  e permanecer desativado durante toda a condução com reboque → .

PERIGO

O transporte de passageiros em um reboque coloca vidas em risco e pode ser ilegal.

ATENÇÃO

Uma utilização inadequada do dispositivo de reboque pode causar a perda de controle do veículo, acidentes e ferimentos graves.

- Usar o dispositivo de reboque apenas se ele estiver fixado de maneira correta e sem danos.
- Não realizar nenhuma modificação ou reparo no dispositivo de reboque.
- Para reduzir o risco de ferimentos em colisões traseiras e para pedestres e ciclistas ao estacionar o veículo, recolher ou remover, quando possível, a rótula de engate quando o reboque não estiver sendo utilizado.
- Nunca montar um dispositivo de reboque “com distribuição de peso” ou com “compensação de carga”. O veículo não foi projetado para estes tipos de dispositivo de reboque. O dispositivo de reboque pode falhar e o reboque pode se soltar do veículo.

ATENÇÃO

A condução com um reboque e o transporte de objetos pesados ou com superfícies grandes podem alterar as características de condução, aumentar a distância de frenagem e causar acidentes.

- Fixar sempre a carga de maneira correta com cordas de amarração, cintas de fixação ou cintas tensoras adequadas e em boas condições de uso.

- Adequar sempre a velocidade e a forma de condução às condições de visibilidade, climáticas, da pista e do trânsito. Reduzir a velocidade, principalmente em declives.
- Reboques com o centro de gravidade alto podem tombar mais facilmente do que reboques com o centro de gravidade baixo.
- Conduzir sempre de maneira cautelosa e defensiva. Acelerar com muito cuidado e cautela. Evitar manobras de direção e de frenagem abruptas e súbitas.
- Atenção especial durante as ultrapassagens. Reduzir imediatamente a velocidade ao perceber o mais leve movimento pendular do reboque.
- Com um reboque, não conduzir com velocidade superior a 80 km/h (50 mph), em casos excepcionais também 100 km/h (60 mph). Isto também é válido para países em que a velocidade máxima permitida seja mais elevada. Observar velocidades máximas específicas de países que, para veículos com reboque, podem estar abaixo daquelas para veículos sem reboque.
- Nunca tentar “estabilizar” por meio de acelerações um conjunto que estiver oscilando.
- Nunca montar um “distribuidor de peso” ou “um compensador de carga” como dispositivo de reboque.

ATENÇÃO

Com um dispositivo de reboque não instalado pela Volkswagen, o sistema Start-Stop deve ser sempre desativado manualmente na condução com reboque. Caso contrário, pode haver uma avaria do sistema de freio, o que pode causar acidentes e ferimentos graves.

NOTA

Observar as indicações e informações para veículos da homologação N1 → Página 380, *Informações úteis sobre veículos da homologação N1 (veículos utilitários leves)*.

 Desligar sempre o sistema de alarme anti-furto antes de o reboque ser engatado ou desengatado ou suporte de bicicletas, carregado ou descarregado → Página 90. Caso contrário, o sensor de inclinação pode disparar o alarme involuntariamente. ▶

i Nos primeiros 1.000 km de um motor novo, não conduzir com um reboque → Página 153.

i Alguns dispositivos de reboque instalados posteriormente cobrem o alojamento da argola de reboque traseira. Nestes casos, a argola de reboque não pode mais ser utilizada para rebocar outros veículos. Por esta razão, a rótula de engate retirada do dispositivo de reboque instalado posteriormente deve ser sempre levada no veículo.

Premissas técnicas

📖 Observe **⚠️**, **⚠️** e **🕒** no início desse capítulo na página 268.

Sistema de arrefecimento do motor

A condução com um reboque exige mais do motor e do sistema de arrefecimento do motor. O sistema de arrefecimento do motor deve conter líquido de arrefecimento do motor suficiente e estar projetado para a carga adicional da condução com reboque.

Freio do reboque

Se o reboque possuir um sistema de freio próprio, as determinações legais devem ser observadas.

Espelhos retrovisores externos

Se a área de tráfego atrás do reboque não puder ser vista com os espelhos retrovisores externos de série do veículo de tração, serão necessários espelhos retrovisores externos complementares conforme as determinações específicas de cada país. Os espelhos retrovisores externos devem ser ajustados antes da condução e proporcionar um campo de visão traseiro suficiente.

Instalar um dispositivo de reboque posteriormente

Utilizar somente um dispositivo de reboque liberado pela Volkswagen para o veículo. Verificar e observar sempre as indicações do fabricante do dispositivo de reboque.

Lanternas traseiras do reboque

As lanternas traseiras do reboque devem funcionar corretamente e corresponder às prescrições legais. Atentar para que a potência máxima das lanternas traseiras do reboque não seja excedida.

⚠️ ATENÇÃO

Um dispositivo de reboque incorretamente instalado ou inadequado pode ocasionar a soltura do reboque do veículo de tração. Isso pode causar acidentes graves e ferimentos fatais.

- Nunca montar um dispositivo de reboque no para-choque ou em sua fixação. Um dispositivo de reboque não deve reduzir o efeito do para-choque.
- Não realizar nenhuma alteração no sistema de escape e no sistema de freio.

📌 NOTA

- Se o consumo de energia do reboque for inadmissivelmente alto, os componentes eletrônicos do veículo podem ser danificados.
- Nunca conectar o sistema elétrico do reboque diretamente com as conexões elétricas das lanternas traseiras ou com outra fonte de corrente. Utilizar somente conexões adequadas para a alimentação de corrente do reboque.

i Em razão da maior demanda do veículo com condução com reboque frequente, a Volkswagen recomenda que as manutenções sejam efetuadas também entre os intervalos de inspeção.

Rebater a rótula de engate do dispositivo de reboque para fora

📖 Observe **⚠️**, **⚠️** e **🕒** no início desse capítulo na página 268.



Fig. 206 No compartimento de bagagem, à direita: botão para destravamento da rótula de engate.

A rótula de engate do dispositivo de reboque está localizada no para-choque. A rótula de engate destravável eletronicamente é rebatida para fora mecanicamente para o uso e não pode ser removida.

Destravar e girar a rótula de engate

- Parar o veículo e ligar o freio de estacionamento eletrônico → Página 204.
- Desligar o motor.
- Abrir a tampa do compartimento de bagagem.
- No compartimento de bagagem à direita, puxar brevemente o botão  → Fig. 206. A rótula de engate é destravada eletricamente e vira sozinha para fora. A luz de controle no botão pisca.
- Continuar girando a rótula de engate até sentir e ouvir que ela foi encaixada e a luz de controle no botão está acesa permanentemente.
- Fechar a tampa do compartimento de bagagem.

Virar a rótula de engate para dentro

- Parar o veículo e ligar o freio de estacionamento eletrônico → Página 204.
- Desligar o motor.
- Desengatar o reboque e desligar a conexão elétrica entre o veículo e o reboque. Se for o caso, remover os adaptadores da tomada do reboque.
- Abrir a tampa do compartimento de bagagem.
- Puxar brevemente o botão → Fig. 206 à direita do compartimento de bagagem. A rótula de engate é destravada eletricamente.
- Girar a rótula de engate para baixo do para-choque até sentir e ouvir que ela foi travada e a luz de controle no botão se acender permanentemente.
- Fechar a tampa do compartimento de bagagem.

Significado da luz de controle no botão

- Se a luz de controle no botão → Fig. 206 estiver *permanentemente acesa* com a tampa do compartimento de bagagem aberta, a rótula de engate na posição girada para fora ou para dentro estará travada corretamente.
- Se a luz de controle no botão *pisca*, a rótula de engate ainda não está encaixada corretamente ou a rótula de engate está danificada → .
- A luz de controle no botão se apaga aproximadamente um minuto depois que a tampa do compartimento de bagagem foi fechada.

ATENÇÃO

O uso inadequado do dispositivo de reboque pode causar ferimentos e acidentes.

- Somente utilizar a rótula de engate se ela foi travada corretamente.
- Atentar para que não haja pessoas, animais nem objetos no raio de abertura da rótula de engate.
- Em hipótese alguma deve-se utilizar objetos auxiliares ou ferramentas no processo de giro da rótula de engate.
- Nunca acionar o botão  se um reboque estiver engatado ou se houver acima da rótula de engate um bagageiro ou outras peças agregadas.
- Se a rótula de engate não encaixar corretamente ou se houver problemas no sistema elétrico ou no próprio dispositivo de reboque, não utilizar o dispositivo de reboque e solicitar uma verificação por uma empresa especializada.
- Nunca usar o dispositivo de reboque se o menor diâmetro da rótula no menor ponto for inferior a 49 mm.

NOTA

Não direcionar o lavador de alta pressão ou jato de vapor diretamente sobre a rótula de engate giratória ou sobre a tomada do reboque montada. As vedações podem ser danificadas ou a gordura necessária para a lubrificação pode ser removida. ▶

 Em casos de temperaturas externas extremamente baixas, pode ocorrer de a rótula de engate não virar. Nestes casos, basta colocar o veículo em ambientes mais quentes, por exemplo, em uma garagem.

Orientações sobre a condução com reboque

 **Observe** ,  e  no início desse capítulo na página 268.

Tomada do reboque

A conexão elétrica entre o veículo de tração e o reboque ocorre por meio de uma tomada 13 polos do reboque. A ocupação dos pinos corresponde à DIN ISO 11446.

Quando o reboque tiver um **conector de 7 pinos**, utilizar um adaptador adequado.

Se houver dúvida sobre a conexão elétrica correta do reboque com o veículo de tração, consultar uma empresa especializada. Para isso, a Volkswagen recomenda procurar uma Concessionária Volkswagen.

Integração ao sistema de alarme antifurto

O reboque é integrado ao sistema de alarme antifurto de acordo com as seguintes premissas:

- Se o veículo for equipado de fábrica com um sistema de alarme antifurto e com um dispositivo de reboque.
- Se o reboque estiver conectado eletricamente ao veículo de tração por meio da tomada do reboque.
- Se o sistema elétrico do veículo e do reboque estiverem funcionando sem avarias e sem danos.
- Se o veículo estiver travado com a chave do veículo e o sistema de alarme antifurto estiver ativo.

Com o veículo travado, o alarme dispara assim que a conexão elétrica com o reboque é interrompida.

Integração ao sistema de alarme antifurto (reboque com lanternas traseiras de LED)

Reboques com lanternas traseiras de LED não podem ser ligados ao sistema de alarme antifurto por razões técnicas.

Com o veículo travado, o alarme não dispara assim que a conexão elétrica com o reboque com lanternas traseiras de LED for interrompida.

ATENÇÃO

Condutores elétricos inadequados ou incorretamente conectados podem energizar o reboque, causar falhas de funcionamento nos componentes eletrônicos do veículo e causar ferimentos graves.

- Quaisquer trabalhos no sistema elétrico somente podem ser realizados por uma empresa especializada.
- Nunca conectar o sistema elétrico do reboque diretamente com as conexões elétricas das lanternas traseiras do veículo de tração ou com outra fonte de corrente.

ATENÇÃO

O contato entre os pinos da tomada do reboque pode ocasionar curtos-circuitos, sobrecarga dos sistemas elétricos ou falha do sistema de iluminação e, com isso, provocar acidentes e ferimentos graves.

- Nunca conectar entre si os pinos da tomada do reboque.
- Mandar reparar os pinos dobrados em uma Concessionária Volkswagen ou em uma empresa especializada.

NOTA

Um reboque estacionado sobre a roda de apoio ou sobre os suportes do reboque não deve permanecer acoplado ao veículo. Por exemplo, o veículo se ergue e abaixa por alterações da carga ou uma avaria de pneus. Nesse caso, forças de grande intensidade atuam sobre o dispositivo de reboque e sobre o reboque e podem ocasionar danos ao veículo e ao reboque.



 Em caso de avarias do sistema elétrico do veículo ou do reboque, bem como avarias com o sistema de alarme antifurto, o veículo deve ser verificado por uma Concessionária Volkswagen ou por uma empresa especializada.

 Se houver uma conexão elétrica através da tomada do reboque com o motor desligado e acessório ligado no reboque, a bateria do veículo 12 V irá se descarregar. ▶

 Se a carga da bateria do veículo 12 V estiver muito baixa, a conexão elétrica com o reboque é automaticamente interrompida. <

- Distribuir a carga no reboque de modo que objetos pesados se encontrem o mais próximo possível do eixo ou sobre ele.
- Fixar a carga de maneira correta no reboque.

Carregar o reboque

 **Observe** ,  e  no início desse capítulo na página 268.

Carga de reboque e carga de apoio

A carga de reboque é a carga que o veículo é capaz puxar → .

A carga de apoio é a carga que exerce pressão verticalmente sobre a rótula de engate do dispositivo de reboque.

As indicações da carga de reboque e da carga de apoio na plaqueta de identificação do dispositivo de reboque são valores de referência do dispositivo. Os valores relativos ao veículo, que frequentemente estão *abaixo* desses valores, estão relacionados nos documentos do veículo. Prevalectem as indicações nos documentos de licenciamento do veículo.

A **carga de apoio máxima** admissível da barra de reboque sobre a rótula de engate do dispositivo de reboque não pode exceder **90 kg**.

Para garantir a segurança de condução, a Volkswagen recomenda sempre aproveitar a carga de apoio máxima admissível. Uma carga de apoio muito baixa limita o comportamento de direção do conjunto.

A carga de apoio existente aumenta o peso sobre o eixo traseiro e reduz o carregamento do veículo admissível.

Capacidade máxima de tração

A capacidade máxima de tração é composta pelos pesos reais do veículo de tração carregado e do reboque carregado.

Em alguns países, os reboques estão subdivididos em classes. A Volkswagen recomenda consultar uma empresa especializada sobre os reboques adequados.

Carregar o reboque

O conjunto deve estar balanceado. Para isso, aproveitar a carga de apoio máxima admissível e não carregar o reboque com a carga na frente ou atrás:

Pressão pneus

A pressão dos pneus para as rodas do reboque deve orientar-se pela recomendação do fabricante do reboque.

Encher as rodas do veículo de tração com a pressão máxima dos pneus na condução com reboque → Página 337.

ATENÇÃO

Exceder a carga máxima admissível sobre o eixo e a carga de apoio, bem como a capacidade máxima ou total de tração do veículo e do reboque, pode resultar em acidentes e ferimentos graves.



- Nunca exceder os valores indicados.
- Nunca exceder a carga máxima admissível sobre o eixo com o peso atual no eixo dianteiro e traseiro. Nunca exceder o peso bruto máximo admissível com o peso dianteiro ou traseiro do veículo.

ATENÇÃO

Se a carga deslizar, a estabilidade e a segurança de condução do conjunto poderão ser bastante reduzidas, causando acidentes e ferimentos graves.

- Carregar o reboque sempre de maneira correta.
- Fixar sempre a carga de maneira correta com cordas de amarração, cintas de fixação ou cintas tensores adequadas e em boas condições de uso. <

Conduzir com um reboque

 **Observe** ,  e  no início desse capítulo na página 268.

Regulagem do farol

Com o reboque acoplado, a parte dianteira do veículo pode se erguer e o farol baixo aceso pode ofuscar demais usuários da via. Abaixar os feixes ▶

de luz com a regulagem de alcance do farol. Veículos com regulagem dinâmica do farol alto se ajustam automaticamente e não precisam ser reguladas.



Particularidades na condução com um reboque

- Em um reboque com **freio inercial**, frear *sua-vemente no início*, depois continuamente. Assim, são evitados solavancos de frenagem pelo bloqueio das rodas do reboque.
- A distância de frenagem aumenta devido à capacidade máxima de tração.
- Diante de trechos com declives acentuados, selecionar uma marcha mais baixa (transmissão manual ou modo Tiptronic da transmissão automática) para usar o motor adicionalmente como freio. Caso contrário, o sistema de freio pode se superaquecer e, eventualmente, falhar.
- O centro de gravidade do veículo e as características de condução se alteraram pela carga de reboque e pelo aumento do peso bruto do conjunto.
- Com o veículo de tração vazio e o reboque carregado, a distribuição de peso é bastante desfavorável. Com essa combinação, conduzir de forma lenta e especialmente cuidadosa.

Arranque com um reboque em acives

Dependendo da inclinação e do peso bruto do conjunto, um conjunto estacionado pode rodar levemente para trás no arranque.

Em acives, arrancar com um reboque da seguinte forma:

- Pisar no pedal do freio e mantê-lo pressionado.
- Pressionar o botão  uma vez para desligar o freio de estacionamento eletrônico → Página 204.
- Com transmissão manual: pisar totalmente no pedal da embreagem.
- Engatar a 1ª marcha → Página 161 ou a posição da alavanca seletora D/S → Página 163.
- Puxar e segurar o botão  e mantê-lo pressionado para segurar o conjunto com o freio de estacionamento eletrônico.
- Soltar o pedal do freio.

- Arrancar lentamente. Com transmissão manual, soltar o pedal da embreagem lentamente.
- Liberar o botão  somente quando o motor tiver força de propulsão suficiente para o arranque.

ATENÇÃO

Puxar um reboque incorretamente pode causar a perda de controle do veículo e ferimentos graves.

- A condução com um reboque e o transporte de objetos pesados ou com superfícies grandes pode alterar as características de condução e aumentar a distância de frenagem.
- Conduzir sempre de maneira cautelosa e defensiva. Frear antes do usual.
- Adequar sempre a velocidade e a forma de condução às condições de visibilidade, climáticas, da pista e do trânsito. Reduzir a velocidade, especialmente em declives.
- Acelerar com muito cuidado e cautela. Evitar manobras de direção e de frenagem abruptas e súbitas.
- Atenção especial durante as ultrapassagens. Reduzir imediatamente a velocidade ao perceber o mais leve movimento pendular do reboque.
- Nunca tentar “estabilizar” por meio de acelerações um conjunto que estiver oscilando.
- Observar velocidades máximas, para veículos com reboque, podem estar abaixo daquelas para veículos sem reboque.

Montar um suporte de bicicletas na rótula de engate do dispositivo de reboque

 **Observe**   e  no início desse capítulo na página 268.

Devem ser utilizados somente suportes de bicicleta liberados pela Volkswagen para o veículo.

Instalar o suporte de bicicletas de acordo com as instruções de instalação do fabricante.

No suporte de bicicletas podem ser montadas no máximo três bicicletas → . Posicionar bicicletas pesadas o mais próximo possível do veículo (rótula de engate).

Carga máxima

A carga máxima (sistema de suporte incluindo a carga) do suporte de bicicletas montado sobre a rótula de engate é de **75 kg**. Entretanto, dependendo do modelo, a carga máxima permitida de apoio do dispositivo de reboque não pode ser excedida → Página 272.

⚠ ATENÇÃO

O uso inadequado do dispositivo de reboque com suporte de bicicletas montado sobre a rótula de engate pode ocasionar ferimentos e acidentes.

- Nunca exceder a carga e a largura indicadas.
- Não é permitido fixar o suporte de bicicletas no gargalo da esfera abaixo da esfera de engate, já que devido ao formato do gargalo da esfera e dependendo da versão do suporte de bicicletas, pode ocorrer um desalinhamento do suporte de bicicletas no veículo.
- Ler e observar as instruções de instalação do suporte de bicicletas fornecidas pelo fabricante.

📌 NOTA

Se o carregamento ou a largura máxima indicados na instrução de montagem do fabricante forem excedidas, podem ocorrer danos consideráveis ao veículo.

- Nunca ultrapassar os valores indicados na instrução de montagem.

 A Volkswagen recomenda remover todos os componentes possíveis das bicicletas antes da condução. Isso inclui, por exemplo, cesta e malas da bicicleta, cadeiras de criança ou baterias. Isso permite melhorar a aerodinâmica e o centro de gravidade do sistema de carga.

Controle de estabilidade do conjunto



 **Observe** ⚠, ⚠ e 📌 no início desse capítulo na página 268.

Se um reboque conectado começar a balançar, o controle de estabilidade do conjunto poderá reconhecer isso e direcioná-lo.

O controle de estabilidade do conjunto é uma extensão do programa eletrônico de estabilidade (ESC).

Se for identificado um jogo no movimento do reboque, o controle de estabilidade do conjunto auxilia automaticamente com a servoassistência da direção para reduzir o "balanço" do reboque.

Premissas para o controle de estabilidade do conjunto

- O dispositivo de reboque foi instalado de fábrica ou um dispositivo de reboque compatível foi instalado posteriormente.
- O programa eletrônico de estabilidade (ESC) e o controle de tração (ASR) estão ativos. A luz de controle  ou  no instrumento combinado não se acende.
- O reboque está conectado eletricamente ao veículo de tração por meio da tomada do reboque.
- A velocidade é maior do que aproximadamente 60 km/h (37 mph).
- A carga de apoio máxima foi aproveitada.
- O reboque deve ter uma barra rígida.
- Os reboques freados devem apresentar um dispositivo de junção mecânico.

⚠ ATENÇÃO

A maior segurança oferecida pelo controle de estabilidade do conjunto não deve incentivar a colocar a segurança em risco.

- Adequar sempre a velocidade e a forma de condução às condições de visibilidade, climáticas, da pista e do trânsito.
- Acelerar com cuidado em pista escorregadia.
- Se um sistema estiver em funcionamento, tirar o pé do pedal do acelerador.

⚠ ATENÇÃO

É possível que o controle de estabilidade do conjunto não reconheça todas as situações de condução.

- Com o ESC desativado o controle de estabilidade do conjunto é desligado.
- Reboques leves em movimento pendular não são cobertos em todos os casos pelo controle de estabilidade do conjunto e estabilizados de forma adequada.

- Em pistas escorregadias e com baixa aderência, um reboque pode *cambalear* apesar do controle de estabilidade do conjunto.
- Reboques com o centro de gravidade alto podem tombar antes que ocorra o movimento pendular.
- Quando não houver um reboque acoplado e, ao mesmo tempo, houver um conector na tomada do reboque, por exemplo, de um porta-bicicletas com iluminação, poderão ocorrer procedimentos súbitos automáticos de frenagem em situações extremas de condução.

Instalar o dispositivo de reboque posteriormente

Observe ,  e  no início desse capítulo na página 268.

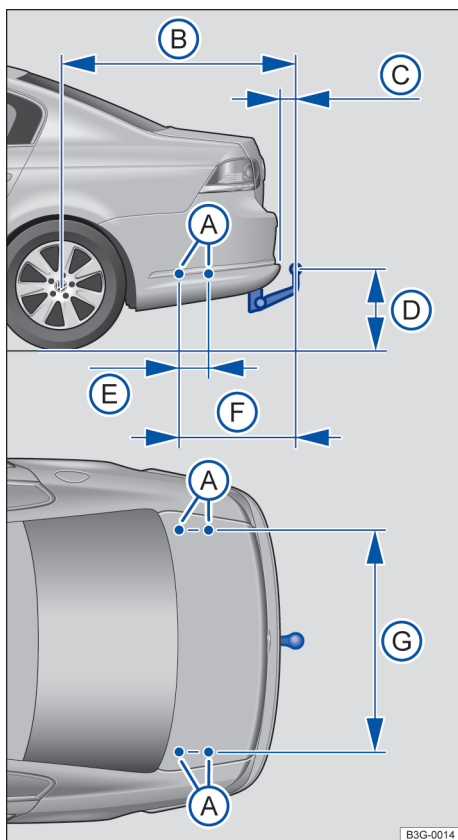

Fig. 207 Dimensões e pontos de fixação para instalação posterior de um dispositivo de reboque (Passat).

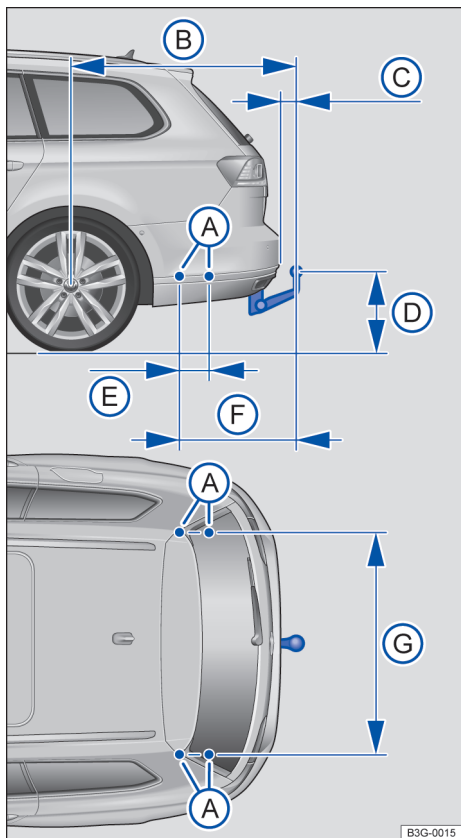

Fig. 208 Dimensões e pontos de fixação para instalação posterior de um dispositivo de reboque (Passat Variant).

A Volkswagen recomenda que um dispositivo de reboque seja instalado por uma Concessionária Volkswagen ou por uma empresa especializada. Por exemplo, podem ser necessárias medidas de conversão no sistema de arrefecimento ou a montagem de chapas de blindagem térmica. Para isso, a Volkswagen recomenda procurar uma Concessionária Volkswagen.

Medidas de distância

Na instalação posterior de um dispositivo de reboque, as medidas de distância devem ser obrigatoriamente respeitadas → Fig. 207 e → Fig. 208. A menor medida indicada do centro da rótula de engate até a pista **D** não pode nunca ser excedida. Isso também se aplica a um veículo totalmente carregado, incluindo a carga de apoio máxima.

- A** Pontos de fixação
- B** 1.196 mm
- C** no mínimo 65 mm
- D** 350 – 420 mm
- E** 220 mm
- F** 550 mm
- G** 1.043 mm

⚠ ATENÇÃO

Condutores elétricos inadequados ou ligados incorretamente podem causar deficiências de funcionamento de todos os componentes eletrônicos do veículo e acidentes e ferimentos graves.

- Nunca conectar o sistema elétrico do reboque diretamente com as conexões elétricas das lanternas traseiras ou com outra fonte inadequada de corrente. Utilizar somente conectores adequados para a conexão do reboque.
- A instalação posterior de um dispositivo de reboque deve ser realizada por uma Concessionária Volkswagen ou por uma empresa especializada.

⚠ ATENÇÃO

Um dispositivo de reboque inadequado ou incorretamente instalado pode ocasionar a soltura do reboque do veículo de tração. Isto pode causar acidentes graves e ferimentos fatais.

i Utilizar somente dispositivos de reboque liberados pela Volkswagen para o respectivo modelo de veículo.

Resoluções de problemas

📖 Observe **⚠**, **⚠** e **🕒** no início desse capítulo na página 268.

🔑 Rótula de engate do dispositivo de reboque não travada.

A luz de controle se acende em amarelo. ▶

- Não utilizar o dispositivo de reboque . Verificar o travamento do dispositivo de reboque → Página 269.
- Se o problema persistir, procurar uma Concessionária Volkswagen ou uma empresa especializada.

Combustível e purificação do gás de escape

◁ Orientações de segurança sobre o manuseamento de combustível

ATENÇÃO

O manuseio inadequado de combustível pode causar explosões, incêndios, queimaduras graves e outros ferimentos.

- Antes de abastecer, desligar o motor, o aquecimento estacionário → Página 143, a ignição e o telefone móvel bem como outros equipamentos de rádio.
- Não entrar no veículo durante o abastecimento, para evitar descargas eletroestáticas.
- Assegurar que a tampa do tanque de combustível está bem fechado e o combustível não está vazando.
- Observar as indicações de segurança e as prescrições locais válidas para o uso de combustível.

ATENÇÃO

O abastecimento incorreto pode provocar incêndio, ferimentos graves e danos ao veículo.

- Abastecer somente combustíveis autorizados para o veículo.
- Não abastecer com combustíveis contendo metal e utilizar apenas aditivos autorizados pela Volkswagen na dosagem respectivamente liberada.
- Remover imediatamente qualquer combustível derramado de todas as partes do veículo.

CUIDADO

O combustível pode derramar do recipiente de reserva. Isto pode causar incêndios e ferimentos.

- Nunca transportar um recipiente de reserva no veículo.

 Combustíveis podem poluir o meio ambiente. Coletar os fluidos vazados e descartar de forma tecnicamente e correta. ▶

 Não é possível um destravamento emergencial da portinhola do tanque. Procurar auxílio técnico especializado em caso de emergência.

Tipos de combustível e abastecimento

Introdução ao tema

A portinhola do tanque está localizada no lado direito da traseira do veículo.

O tipo de combustível a ser abastecido depende da motorização do veículo. Na portinhola do tanque há uma etiqueta adesiva de fábrica com as indicações do tipo de combustível necessário para o veículo.

Identificação de combustível

 Observe  e  na página 277.

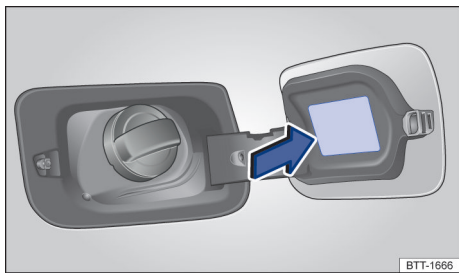





Fig. 209 Do lado interno da portinhola do tanque: etiqueta de indicação de combustível.

Etiqueta de indicação de combustível

As identificações relacionadas podem estar informadas na etiqueta de indicação de combustível, no lado interno da portinhola do tanque → Fig. 209.

A denominação e o quadro indicam quais combustíveis são adequados para o veículo. O veículo não deve ser abastecido com outros combustíveis → .

 Combustíveis com fração de Etanol. O número indica a fração máxima de etanol no combustível, por exemplo, para B. E5, no máximo 5% de etanol → Página 279.

 Óleo diesel com fração de Biodiesel. O número indica a fração máxima de biodiesel no combustível, por exemplo, para B. B7, no máximo 7% de biodiesel → Página 279.

Normas de combustíveis

O combustível a ser abastecido deve corresponder a uma das seguintes normas: O veículo não deve ser abastecido com outros combustíveis → .

Se não houver combustível das normas citadas, podem ser obtidas informações junto às concessionárias Volkswagen ou empresas especializadas sobre quais combustíveis são adequados para o veículo.

Gasolina

- ◀ – EN 228
- DIN 51626-1

Óleo diesel

- EN 590
- DIN EN 590

Tipos de gasolina

Os tipos de gasolina se diferenciam pela octanagem (RON). O veículo pode ser abastecido com gasolina com RON mais alto que a necessidade do motor. Porém, isso não oferece nenhuma vantagem com relação ao consumo de combustível ou à potência do motor.

A etiqueta adesiva pode conter diversos tipos de gasolina, por exemplo, **95/92 / 97/93** RON. Os tipos de gasolina marcados em negrito, no exemplo 95/92, são os tipos de gasolina preferenciais para o veículo. Somente se estes tipos não estiverem disponíveis, pode ser abastecido com outro tipo de gasolina da lista. Neste caso, deve-se abastecer com o tipo de gasolina com o RON mais alto, por exemplo, 97 no lugar de 93 RON.

NOTA

O abastecimento de combustível não compatível com a norma e combustíveis não liberados pode causar redução do desempenho e danos significativos ao motor e ao sistema de combustível.

- Verificar antes do abastecimento se a identificação dos combustíveis na bomba de combustível corresponde às exigências do veículo. ▶

- Abastecer somente combustível da norma e identificação mencionadas para evitar danos no sistema de combustível e falha do motor.

Gasolina

📖 **Observe** ▲ e ▼ na página 277.

Abastecer veículos com motor a gasolina somente com gasolina livre de chumbo ou com gasolina com um teor máximo de etanol de 10 % (E10) → ⓘ.

Os tipos de gasolina se diferem na octanagem. O veículo pode ser abastecido com gasolina de octanagem mais alta que a necessidade do motor. Porém, isso não oferece nenhuma vantagem com relação ao consumo de combustível ou à potência do motor.

A qualidade do combustível influencia o comportamento de rodagem, a performance e a vida útil do motor. Abastecer com combustível que já contenha aditivos apropriados → ⓘ.

ⓘ **NOTA**

O abastecimento incorreto e aditivos para gasolina inadequados podem causar danos ao veículo.

- Verificar antes do abastecimento, se as informações da norma de combustível na bomba de combustível corresponde às exigências do veículo.
- Utilizar somente aditivos autorizados pela Volkswagen e na respectiva dosagem liberada.
- Abastecer somente gasolina com a octanagem informada ou mais elevada. Se, em caso de emergência, o veículo precisar ser abastecido com gasolina de octanagem muito baixa, conduzir o motor somente com rotação média e com demanda mais baixa. Evitar altas rotações e demandas intensas do motor. Reabastecer com combustível de octanagem suficiente assim que possível.

Etanol E85

📖 **Observe** ▲ e ▼ na página 277.

Veículos a etanol podem ser conduzidos com gasolina, etanol E85 ou todas as proporções de mistura destes dois combustíveis. O etanol E85 é

uma mistura de 15% de gasolina (ROZ 95) e 85% de bioetanol, e contém um corante vermelho para identificação.

Na operação do motor multicomcombustível com etanol E85, o consumo de combustível chega a aumentar em aproximadamente um terço em relação à gasolina, no entanto, a emissão de CO₂ permanece menor em comparação com a operação com gasolina → ⓘ.

O motor pode ter maior dificuldade de dar a partida em caso de temperaturas externas inferiores a -10 °C (+14 °F) → Página 158.

ⓘ **NOTA**

O etanol E85 pode conter impurezas, que podem causar corrosão.

- Abastecer com a maior parte de gasolina possível antes de deixar o veículo parado por um tempo longo.
- Abastecer completamente o tanque de combustível com gasolina (RON 95) a cada 15.000 km para diminuir as impurezas no motor causadas pelo uso de etanol E85.

Diesel

📖 **Observe** ▲ e ▼ na página 277.

Abastecer veículos com motor a diesel somente com diesel livre de chumbo ou com diesel com um teor máximo de biodiesel de 7% → ▲.

Para óleo diesel com maior teor de enxofre, aplicam-se intervalos menores de manutenção. Consultar uma Concessionária Volkswagen ou empresa especializada para obter informações sobre países onde um alto teor de enxofre é contido no óleo diesel.

A qualidade do combustível influencia o comportamento de rodagem, a performance e a vida útil do motor. Abastecer com combustível que já contenha aditivos apropriados → ▲.

Diesel de inverno e função de pré-aquecimento do filtro

Durante as estações frias, o óleo diesel deve ser utilizado com a melhoria do processo de fluidez à frio (diesel de inverno). Ao abastecer com diesel de inverno, poderão ser evitadas interrupções de ▶

funcionamento. O diesel de inverno é oferecido durante as estações frias nos postos de combustível.

Nas normas de combustível específicas do país, poderão estar definidas diversas classes de temperatura baixa em função do clima e do tempo → Página 278.

Os veículos a diesel estão equipados com um função de pré-aquecimento do filtro. Através da função de pré-aquecimento do filtro é garantido o processo de fluidez a frio do óleo diesel durante a condução. Informações sobre as propriedades a frio do óleo diesel são dadas pelos postos de combustível do respectivo país, Concessionárias Volkswagen e empresas especializadas.

Para poder dar partida no veículo também em caso de temperaturas externas baixas, a Volkswagen recomenda estacionar o veículo em uma área protegida contra a intempérie, por exemplo, em uma garagem → Página 158.

Proteção contra abastecimento incorreto

O bocal de abastecimento do reservatório pode estar equipado com uma proteção contra abastecimento incorreto, que permite que o veículo seja abastecido somente com abastecedores de diesel.

Quando a pistola abastecedora não pode ser inserida corretamente no bocal do tanque, verificar primeiramente se uma pistola abastecedora de diesel está sendo utilizada. Após confirmar que a pistola abastecedora correta está sendo utilizada, girar de um lado para outro a pistola abastecedora de diesel com uma leve pressão. Com isso pode ser aberta a proteção contra abastecimento errôneo, e o abastecimento é possível. Se a proteção contra abastecimento incorreto permanecer bloqueada, procurar uma Concessionária Volkswagen ou uma empresa especializada e mandar verificar o sistema.

Se em uma situação de emergência o veículo precisar ser abastecido com um recipiente para reserva, a proteção contra abastecimento errado não abre.

Porém, para poder abastecer o tanque de combustível, reabastecer com **diesel** em quantidades muito pequenas e bem devagar. Utilize um adaptador adequado para frasco de reserva para facilitar o reabastecimento. Adaptadores apropriados podem ser obtidos junto à Concessionária Volkswagen ou numa empresa especializada.

⚠ ATENÇÃO

O abastecimento incorreto pode provocar incêndio, ferimentos graves e danos ao veículo.

- Verificar antes do abastecimento, se as informações da norma de combustível na bomba de combustível corresponde às exigências do veículo.
- Não abastecer biodiesel, gasolina, óleo combustível ou outros combustíveis inapropriados.
- Utilizar somente aditivos autorizados pela Volkswagen e na respectiva dosagem liberada.



Em temperaturas de inverno, ruídos altos podem ser emitidos pelo motor a diesel e os gases de escape pode ter aparência azulada. ◀

Abastecer combustível

📖 Observe ⚠ e ⚡ na página 277.

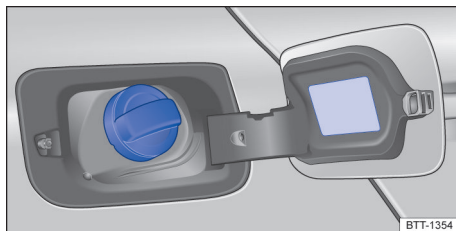

Fig. 210 Atrás da portinhola do tanque: tampa do tanque.

Procedimento de abastecimento

- Destruar a portinhola do tanque com a chave do veículo ou com o botão na porta do condutor.
- Abrir a portinhola do tanque.
- Girar a tampa do tanque e encaixá-la na abertura prevista na portinhola do tanque.
- Segure o cabo da bomba para baixo para garantir um abastecimento ideal.
- O tanque de combustível está cheio assim que a bomba de combustível se desliga pela primeira vez → ⚠.
- Parafusar a tampa do tanque no bocal de abastecimento.
- Fechar a portinhola do tanque. ▶

Veículos movidos a etanol

Após abastecer com uma mistura de E85 e gasolina, conduzir no mínimo por cinco minutos para regular o controle do motor à mistura de combustível. Isso pode causar oscilações na marcha lenta do motor. Durante essa condução, evitar alta velocidade, alta rotação do motor e aceleração total.

⚠️ ATENÇÃO

Ao encher demais o tanque, o combustível pode jorrar para fora e derramar. Isso pode causar incêndios, explosões e ferimentos graves.

- Não continuar reabastecimento quando o bico da bomba desligar pela primeira vez.

Componentes relevantes para emissão de gases de escapamento

📖 Introdução ao tema

Os componentes relevantes para emissões de gases reduzem a emissão de poluentes:

- AdBlue® → Página 281
- Catalisador → Página 284
- Filtro de partículas → Página 284

⚠️ ATENÇÃO

Os gases do escapamento do motor contêm monóxido de carbono, que pode ocasionar desmaios e morte.

- Não deixar o motor em funcionamento em locais fechados.
- Nunca dar partida no motor em locais fechados.
- Não deixar o veículo com o motor em funcionamento sem supervisão.

⚠️ ATENÇÃO

As peças do sistema de escape esquentam muito. Isso pode causar incêndios.

- Desligar o veículo de forma que nenhuma peça do sistema de escape entre em contato com materiais facilmente inflamáveis por baixo do veículo, por exemplo, grama seca.

- Nunca utilizar proteção adicional na parte inferior do veículo ou produtos anticorrosivos para o tubo do escapamento, catalisadores, filtro de partículas ou placas de blindagem térmica.

AdBlue®

📖 Observe ⚠️ e ⚠️ na página 277 e ⚠️ no início desse capítulo na página 281.

Com o auxílio da solução de ureia AdBlue®, o catalisador SCR converte o óxido nítrico em nitrogênio e água.

Indicações legais

Não devem ser executadas modificações técnicas no sistema de gases de escapamento que tenham influência sobre a purificação do gás de escapamento pelo AdBlue®. Se não for utilizado e reabastecido exclusivamente o AdBlue® liberado pela Volkswagen conforme ISO-2241-1, o veículo não corresponderá ao Certificado de Conformidade emitido para este tipo de veículo.

Pode ser penalizável conduzir o veículo sem o AdBlue® prescrito pela Volkswagen.

Se o sistema de purificação de gases de escapamento não for operado como especificado, as emissões de gases de escapamento podem piorar → ⓘ.

Consumo de AdBlue®

O consumo de AdBlue® depende da forma de condução, da temperatura de serviço e da temperatura ambiente. A autonomia residual e o volume de reabastecimento podem ser verificados regularmente no display do instrumento combinado → Página 27.

O AdBlue® deve ser reabastecido independentemente dos eventos de serviço. Isso pode ser necessário com mais frequência entre os intervalos de serviço.

O tanque de AdBlue® não deve estar vazio → ⓘ.

Sistema de advertência e solicitação quando o nível está baixo

Reabasteça AdBlue® sempre que aparecer uma solicitação de reabastecimento no display do instrumento combinado → Página 285.





AdBlue® na faixa de operação normal. Autonomia restante acima de 2.400 km. O reabastecimento de AdBlue® é possível, porém não necessário.



A partir de uma **autonomia residual de aproximadamente 2.400 km**, aparece uma solicitação de reabastecimento de AdBlue® no display do instrumento combinado.

Se esta solicitação não for atendida, então, a partir de uma **autonomia residual de 1.000 km**, acende-se a luz de controle amarela . no display do instrumento combinado aparece uma indicação de que não é mais possível uma nova partida do motor dentro de XXX km.

Se esta solicitação continuar a não ser atendida, então, a partir de uma **autonomia residual de 0 km**, não é mais possível uma nova partida do motor. A luz de advertência vermelha  acende-se.

Sistema de luzes de advertência e solicitação em caso de avarias

Se o sistema de purificação de gases de escape estiver avariado ou abastecido com AdBlue® divergente da ISO-22241-1, as luzes de controle amarelas se acendem  . Existe uma **autonomia residual de 1.000 km**.

Se as luzes de controle amarelas ainda forem ignoradas, acendem-se as luzes de advertência vermelhas  . Existe uma **autonomia residual de 0 km** e uma nova partida do motor não é possível → Página 285.

CUIDADO

O AdBlue® é um líquido corrosivo que causa irritações e que, em contato com a pele, com os olhos e com os órgãos respiratórios pode causar lesões.

- Ao utilizar AdBlue®, observar as instruções de uso. Se o uso se orientar de acordo com as instruções, não é de se esperar que um usuário entre em contato com o AdBlue®.
- Conservar o AdBlue® somente em recipientes originais fechados. Nunca utilizar latas de alimentos, garrafas ou outros recipientes vazios.
- Armazenar sempre o AdBlue® em um lugar seguro, fora do alcance das crianças.
- Caso o AdBlue® entre em contato com os olhos, enxaguar imediatamente com água em abundância por 15 minutos e procurar um médico.

- Caso o AdBlue® entre em contato com a pele, enxaguar imediatamente com água em abundância por 15 minutos e procurar um médico.
- Em caso de ingestão do AdBlue®, enxaguar a boca imediatamente com bastante água por 15 minutos. Não induzir o vômito caso isso não tenha sido prescrito por um médico. Procurar imediatamente orientação médica.

NOTA

Se o nível de enchimento de AdBlue® estiver muito baixo, o veículo não pode ser ligado após se desligar a ignição. Também não é possível dar partida com o auxílio à partida!

- Reabastecer o AdBlue® com quantidade suficiente o mais tardar com uma autonomia residual de aproximadamente 1.000 km.
- Nunca conduzir até esvaziar o tanque de AdBlue®.

NOTA

O manuseio inadequado de AdBlue® podem causar danos ao veículo, que estão excluídos da cobertura em garantia.

- Utilize e abasteça somente AdBlue® correspondente à norma ISO 22241-1.
- Nunca misturar água, combustível ou aditivos ao AdBlue®.
- Nunca adicionar AdBlue® no reservatório de diesel.
- Não levar o frasco de reabastecimento permanentemente no veículo. Com oscilações de temperatura ou danos, o AdBlue® pode vazar do frasco e danificar o interior do veículo. 

Abastecer AdBlue

📖 Observe ⚠️ e ⚠️ na página 277 e ⚠️ no início desse capítulo na página 281.

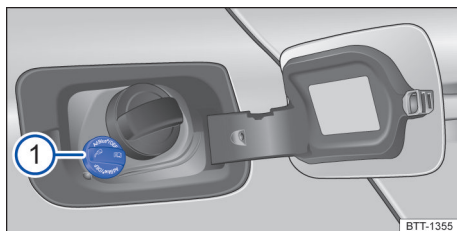

Fig. 211 Atrás da portinhola do tanque: tampa do bocal de abastecimento do AdBlue.

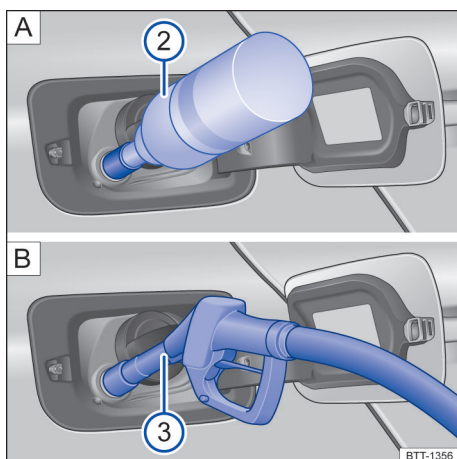

Fig. 212 Atrás da portinhola do tanque: abastecer o AdBlue com o frasco de reabastecimento ou [A] com o bico de bomba [B].

Legenda para Fig. 211 e Fig. 212:

- ① Tampa do bocal de abastecimento do AdBlue®.
- ② Garrafa de reabastecimento.
- ③ Bomba de AdBlue®.

Preparar o tanque

O bocal de abastecimento de AdBlue® encontra-se atrás da portinhola do tanque, ao lado do bocal de abastecimento de combustível → Fig. 211.

- Parar o veículo em uma superfície plana e desligar a ignição.
- Abrir a portinhola do tanque.

- Girar a tampa do bocal de abastecimento do AdBlue® para fora.
- Utilizar **somente** AdBlue® correspondente à norma ISO 22241-1.

Abastecer com o frasco de reabastecimento

Observar a data de validade, indicações e informações do fabricante no frasco de reabastecimento.

- Retirar a tampa do frasco de reabastecimento.
- Colocar o frasco de reabastecimento com o bocal para baixo sobre o bocal de abastecimento do AdBlue® e girar o frasco de abastecimento.
- Manter o frasco de reabastecimento pressionado.
- O reservatório de AdBlue® está completo quando não fluir mais AdBlue® do frasco de reabastecimento → ①.
- Destampar o frasco de reabastecimento.

Abastecer com a bomba de combustível

O tanque de AdBlue® pode ser abastecido em todas as bombas de combustível de AdBlue®.

Não abasteça o veículo ao mesmo tempo com combustível e AdBlue®.

- O bico da bomba de AdBlue® funciona com um bico da bomba de combustível.
- Segure o cabo da bomba de AdBlue® para baixo para garantir um abastecimento ideal → Fig. 212 (B).
- O tanque de AdBlue® está cheio assim que a bomba se desliga pela primeira vez → ①.

Ao abastecer numa bomba de combustível de caminhões, pode ocorrer um desligamento antecipado. Há o risco de vazamento de AdBlue® devido a uma velocidade de enchimento significativamente mais alta → ①.

Abastecer com o reservatório portátil

- Remover a tampa do reservatório portátil.
- Para abastecer o tanque de AdBlue®, utilize o bico injetor integrado.
- O tanque de AdBlue® está cheio quando o AdBlue® tiver sido preenchido até a altura do bocal de abastecimento do AdBlue®. Não encher excessivamente o tanque de AdBlue® → ①. ▶

Preparar para continuar a condução

- Girar para dentro a tampa do bocal de abastecimento de AdBlue®, até ela estar travada.
- Fechar a portinhola do tanque.
- Ligar **somente** a ignição por pelo menos 30 segundos para que o reabastecimento seja reconhecido pelo sistema.
- Dar partida no motor em seguida.

NOTA





O excesso de abastecimento de AdBlue® pode ocasionar danos no sistema do tanque e ao veículo.

- Não abasteça mais do que a capacidade máxima indicada no display do instrumento combinado.
- Limpar o AdBlue® derramado com um pano úmido e muita água limpa o mais rápido possível.
- Remover o AdBlue® cristalizado com água morna e uma esponja.

 Descartar o frasco de reabastecimento de maneira ecologicamente correta.

 Frascos de reabastecimento de AdBlue® adequados podem ser adquiridos em uma Concessionária Volkswagen.

Catalisador

 **Observe**  e  na página 277 e  no início desse capítulo na página 281.

Para que o sistema de escape e o catalisador do motor a gasolina funcionem por mais tempo:





- Abastecer apenas com gasolina sem chumbo → Página 279.
- Nunca conduzir até esvaziar o tanque de combustível → Página 280.
- Nunca completar com óleo do motor em excesso → Página 316.
- Não puxar o veículo, mas sim utilizar o auxílio à partida → Página 301.

Se ocorrerem falhas da ignição, queda de potência ou um mau funcionamento do motor durante a condução, reduzir imediatamente a velocidade e mandar verificar o veículo numa concessionária Volkswagen ou numa empresa especializada → Página 285. Do contrário, o combustível não

queimado pode chegar ao sistema de escape e, conseqüentemente, à atmosfera. Além disso, o catalisador também pode ser danificado por superaquecimento!

 Mesmo com um sistema de purificação do gás de escape funcionando perfeitamente, é possível a formação de um odor de enxofre no gás de escape.

Filtro de partículas

 **Observe**  e  na página 277 e  no início desse capítulo na página 281.

Função

O filtro de partículas filtra a fuligem do gás de escape. Para que o tratamento posterior dos gases do escapamento funcione por mais tempo:

- Abastecer apenas com combustíveis apropriados ao veículo → Página 278.
- Nunca conduzir até esvaziar o tanque de combustível → Página 280.
- Utilizar somente óleo do motor adequado para o veículo e não abastecer em excesso → Página 314.
- Não puxar o veículo, mas sim utilizar o auxílio à partida → Página 301.

Regeneração periódica



A fuligem no filtro de partículas é periodicamente queimada sob altas temperaturas.

Para auxiliar a regeneração do filtro de partículas, a Volkswagen recomenda evitar conduções de curta distância constantes.

Durante a regeneração, podem ocorrer ruídos, leves formação de odores e rotações maiores. Durante a condução e depois de desligado o motor, é possível que ocorra um acionamento por inércia do ventilador do radiador.

 Durante a regeneração periódica, a luz de controle amarela  não acende.

Resoluções de problemas

📖 **Observe**  e  na página 277 e  no início desse capítulo na página 281.

Funcionamento irregular do motor e avarias

Um funcionamento irregular do motor ou avarias podem apontar para uma má qualidade do combustível:

- reduzir imediatamente a velocidade.
- Conduzir com rotação média e baixa demanda até a Concessionária Volkswagen ou a empresa especializada mais próxima.
- Se estes sinais surgirem imediatamente após o abastecimento, desligar imediatamente o motor para evitar danos subsequentes.
- Procurar auxílio técnico especializado.



Sistema SCR avariado

As luzes de advertência vermelhas  se acendem.

Erro de AdBlue! Não é mais possível uma nova partida do motor.

Redução catalítica seletiva avariada ou abastecida com AdBlue® divergente da norma. Por isso, uma nova partida do motor não é mais possível.

- Dirigir-se imediatamente, sem desligar o motor, a uma Concessionária Volkswagen ou empresa especializada.
- Mandar verificar o sistema.



Sistema SCR avariado

A luzes de controle amarelas  se acendem.

Erro de AdBlue! Sem partida do motor em XXX km.

Redução catalítica seletiva avariada ou abastecida com AdBlue® inadequado.

- Dirigir-se imediatamente a um Concessionária Volkswagen ou empresa especializada.
- Mandar verificar o sistema.



Nível de AdBlue® baixo demais

A luz de advertência vermelha  acende-se.

Reabastecer AdBlue! Não é mais possível uma nova partida do motor.

A partida do motor não é possível porque o nível de AdBlue® está baixo demais.

- Parar o veículo.
- Reabastecer com a quantidade mínima de enchimento de AdBlue® → Página 283.



ou Nível de AdBlue® muito baixo

A luz de controle amarela ou branca  acende-se.

Reabastecer AdBlue! Sem partida do motor em XXX km.

- Reabastecer o AdBlue® no mínimo o volume indicado dentro da quilometragem indicada → Página 283.



Filtro de partículas com acúmulo de fuligem

A luz de controle amarela  acende-se.

Filtro de partículas com acúmulo de fuligem e uma regeneração é necessária. A luz de controle apaga-se automaticamente quando o filtro de partículas tiver se regenerado.

- Auxiliar na regeneração por meio de conduções com velocidade entre 50 - 120 km/h (31 - 75 mph).
- Observar os limites de velocidades válidos, bem como a recomendação de marcha → Página 147.
- Se a luz de controle continuar acesa após uns 30 minutos, procure imediatamente uma oficina especializada.



Avaria relevante ao gás de escape

A luz de controle amarela  acende-se.

Avaria num componente relevante ao gás de escape, que pode danificar o veículo.

- Dirija-se à empresa especializada mais próxima.
- Mandar verificar o motor e o sistema de escape.



Falhas de combustão

A luz de controle amarela  pisca.

Falhas de combustão que podem danificar o veículo.

- Dirija-se à empresa especializada mais próxima.
- Mandar verificar o motor e o sistema de escape.

 Se as luzes de controle estiverem acesas ou piscando, deve se contar com avarias e com um aumento de consumo de combustível do motor.

Autoajuda

Ferramentas de bordo

Introdução ao tema

Ao sinalizar o veículo no caso de uma pane, observar as determinações legais do respectivo país.

ATENÇÃO

Uma ferramenta de bordo, um kit de reparo dos pneus, uma roda sobressalente ou de emergência soltos podem ser arremessados pelo interior do veículo durante manobras de direção ou de frenagem repentinas, bem como em um acidente, e causar ferimentos graves.



- Garantir sempre que as ferramentas de bordo, o kit de reparo dos pneus ou a roda de emergência estejam fixados com segurança no compartimento de bagagem.

ATENÇÃO

Uma ferramenta de bordo inadequada ou danificada pode ocasionar acidentes e ferimentos.

- Nunca trabalhar com uma ferramenta de bordo inadequada ou danificada.

Acomodação

 **Observe**  no início desse capítulo na página 286.

Dependendo da versão, as ferramentas de bordo podem estar em diversos locais no compartimento de bagagem:

- Em uma bolsa num dos porta-objetos laterais à esquerda ou à direita do compartimento de bagagem → Página 257.
- Em uma peça de espuma sob o assoalho do compartimento de bagagem → Página 257.

 Girar o macaco para sua posição original após o uso para que ele possa ser guardado com segurança.

Componentes das ferramentas de bordo

📖 Observe ⚠️ no início desse capítulo na página 286.

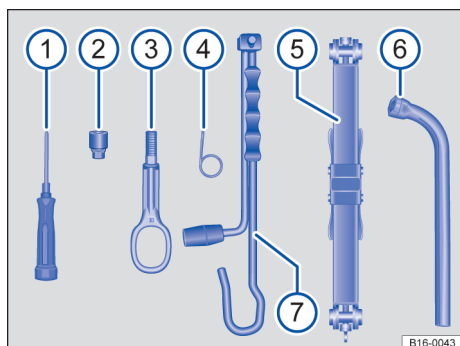

Fig. 213 Componentes das ferramentas de bordo. (representação esquemática)

O escopo de ferramentas de bordo se orienta pela versão do veículo. A seguir está descrito o escopo máximo.

Legenda para Fig. 213:

- 1 Chave de fenda com sextavado no punho para remover e instalar os parafusos das rodas soltos. A haste da chave de fenda é reversível. Se for o caso, a chave de fenda encontra-se debaixo da chave de roda.
- 2 Adaptador do parafuso de roda antifurto. A Volkswagen recomenda levar sempre o adaptador dos parafusos das rodas no veículo junto à ferramenta de bordo. Na parte dianteira do adaptador está gravado o **número de código** da proteção dos parafusos das rodas. Com base nesse número é possível adquirir um adaptador substituto em caso de perda. Anotar o número de código da proteção dos parafusos das rodas e guardar separadamente do veículo.
- 3 Argola de bloqueio rosqueável.
- 4 Gancho extrator para remoção das calotas centrais, das calotas integrais ou das coberturas dos parafusos das rodas.
- 5 Macaco. Antes de guardar novamente do macaco, retornar a garra do macaco por completo.

- 6 Chave de roda.
- 7 Alavanca.

Macaco: manutenção

Normalmente, o macaco não possui ciclos de manutenção. Se necessário, lubrificar o macaco com graxa universal.

Palhetas dos limpadores do para-brisa

Posição de serviço

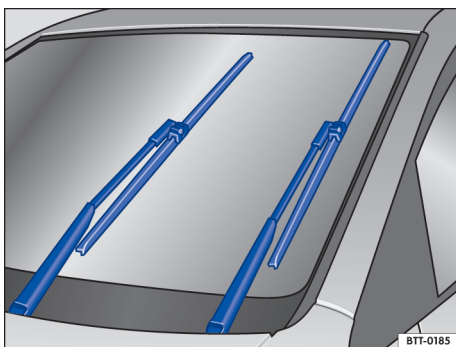

Fig. 214 Limpadores do para-brisa na posição de serviço.

Na posição de serviço, os braços dos limpadores do para-brisa podem ser erguidos do para-brisa. Para colocar os limpadores do para-brisa na posição de serviço, proceder conforme segue → Fig. 214:

Ativar posição de serviço

- A tampa do compartimento do motor precisa estar fechada → Página 308.
- Ligar e desligar a ignição.
- Pressionar a alavanca dos limpadores do para-brisa brevemente para baixo.

Erguer os braços dos limpadores do para-brisa

- Antes de erguer os braços dos limpadores do para-brisa, colocá-los na posição de serviço → ①.
- Para erguer um braço dos limpadores do para-brisa, segurá-lo **somente** pela área de fixação da palheta dos limpadores do para-brisa.

Posicionar os braços dos limpadores do para-brisa novamente sobre o para-brisa antes do início da condução! Pressionar a alavanca dos limpadores do para-brisa brevemente para baixo, com a ignição ligada, para retornar os braços dos limpadores do para-brisa à posição inicial.

❗ NOTA

- Para evitar danos à tampa do compartimento do motor e aos braços dos limpadores do para-brisa, erguer os braços dos limpadores do para-brisa somente na posição de serviço.
- Antes do início da condução, posicionar sempre os braços dos limpadores do para-brisa sobre o para-brisa.

Limpar e substituir as palhetas dos limpadores do para-brisa

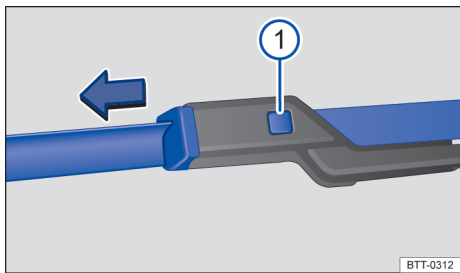

Fig. 215 Substituir as palhetas dos limpadores do para-brisa.

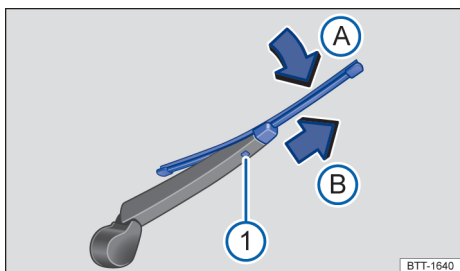

Fig. 216 Passat Variant: substituir palheta do limpador do vidro traseiro.

O veículo é equipado de fábrica com palhetas dos limpadores do para-brisa revestidas com uma camada de grafite. A camada de grafite faz com que as palhetas dos limpadores do para-brisa deslizem silenciosamente sobre o para-brisa.

Uma camada de grafite danificada pode, entre outros, elevar o nível de ruído durante a limpeza do para-brisa.

Verificar regularmente a condição das palhetas dos limpadores do para-brisa. Trocar as **palhetas dos limpadores do para-brisa com atrito** danificadas ou limpá-las se estiverem sujas → ①.

Palhetas dos limpadores do para-brisa danificadas devem ser trocadas imediatamente. As palhetas dos limpadores do para-brisa podem ser obtidas em uma Concessionária Volkswagen ou em uma empresa especializada.

Limpar as palhetas dos limpadores do para-brisa

Observar nos limpadores do para-brisa: colocar os braços dos limpadores do para-brisa na posição de serviço antes de rebater para fora → Página 287.

- Para erguer um braço dos limpadores do para-brisa, segurá-lo **somente** pela área de fixação da palheta dos limpadores do para-brisa.
- Com uma esponja úmida, limpar cuidadosamente as palhetas dos limpadores do para-brisa → ①.
- Baixar os braços dos limpadores do para-brisa no vidro, com cuidado.

Substituir as palhetas dos limpadores do para-brisa

- Antes de erguer os braços dos limpadores do para-brisa, colocá-los na posição de serviço → Página 287.
- Para erguer um braço dos limpadores do para-brisa, segurá-lo **somente** pela área de fixação da palheta dos limpadores do para-brisa.
- Manter o botão de destravamento pressionado e, ao mesmo tempo, retirar a palheta dos limpadores do para-brisa no sentido da seta → Fig. 215 ①.
- Introduzir a nova palheta dos limpadores do para-brisa **de mesmo tamanho e modelo** no braço dos limpadores do para-brisa até encaixar.
- Baixar os braços dos limpadores do para-brisa no para-brisa, com cuidado.

Substituir a palheta do limpador do vidro traseiro

Passat Variant:

- Para erguer um braço dos limpadores do para-brisa, segurá-lo **somente** pela área de fixação da palheta dos limpadores do para-brisa.
- Erguer e rebater para fora o braço do limpador do vidro traseiro.
- Manter o botão de destravamento pressionado → Fig. 216 ①.
- Incliná-la palheta do limpador do vidro no sentido do braço do limpador do vidro → Fig. 216 ② (seta) e ao mesmo tempo retirar no sentido da seta ③. Para isso, poderá ser necessário um esforço um pouco maior.
- Introduzir a nova palheta do limpador do vidro **de mesmo tamanho e versão** no braço do limpador do vidro no sentido contrário da seta até que ela se encaixe → Fig. 216 ④. Aqui, a palheta deverá estar em posição rebatida para fora → Fig. 216 ⑤ (seta).
- Colocar o braço do limpador do vidro traseiro no vidro, com cuidado.

⚠ ATENÇÃO

Palhetas dos limpadores do para-brisa gastas ou sujas reduzem a visibilidade e aumentam o risco de acidentes e de ferimentos graves.

- Substituir as palhetas dos limpadores dos vidros sempre que estiverem danificadas ou gastas e não limparem mais os vidros de forma satisfatória.

📌 NOTA

Palhetas dos limpadores dos vidros danificadas ou sujas podem riscar os vidros.

- Não utilizar nenhum produto de limpeza contendo solventes, esponjas duras e outros objetos pontiagudos, porque o revestimento de grafite das palhetas dos limpadores do para-brisa pode ser danificado durante a limpeza.
- Não limpar os vidros com combustível, removedor de esmalte de unha, solvente de tinta ou líquidos semelhantes.

 Se permanecerem resíduos de cera procedentes de sistemas de lavagem automática e outros produtos conservantes sobre o vidro do para-brisa e o vidro traseiro, isso poderá causar ruídos de movimentação dos limpadores dos vidros. Remover resíduos de cera com um produto de limpeza especial ou com panos de limpeza.

Trocar lâmpadas incandescentes

Introdução ao tema

A troca de uma lâmpada incandescente requer aptidão profissional. Por isso, em caso de dúvidas, a Volkswagen recomenda que uma troca de lâmpada incandescente seja feita por uma empresa especializada. É necessária a ajuda de um técnico se, além das respectivas lâmpadas incandescentes, for necessário remover outras peças do veículo. A Volkswagen recomenda uma Concessionária Volkswagen para a troca de lâmpada incandescente.

É recomendável levar uma caixinha sempre a bordo do veículo, com as lâmpadas de reposição necessárias para a segurança do trânsito. Lâmpadas incandescentes de reposição podem ser obtidas nas Concessionárias Volkswagen. Em alguns países, o transporte dessas lâmpadas de reposição no veículo é uma prescrição legal.

A condução com equipamentos de iluminação externa queimados pode ser ilegal.

Lâmpadas de LED no veículo

A iluminação externa pode ser totalmente executada em tecnologia de LED. Não é possível trocar os LEDs. Uma queima de LEDs individuais pode ser uma orientação que possivelmente ocorrerá outras queimas. Neste caso, as luzes devem ser verificadas e, se necessário, trocadas por uma empresa especializada.

As seguintes lâmpadas podem ser executadas em tecnologia LED:

- Luz de freio, luz de neblina e luzes de marcha a ré nas luzes traseiras da tampa do compartimento de bagagem.
- Luz de freio, indicadores de direção e luzes de marcha a ré nas luzes traseiras da carroceria traseira.
- Farol baixo, farol alto, farol de rodagem diurna, farol de conversão, luz de posição e indicadores de direção.
- Iluminação da placa de licença.

⚠ Não é possível trocar os LEDs. Uma queima de LEDs individuais pode ser uma orientação que possivelmente ocorrerá outras queimas. Neste

caso, as luzes devem ser verificadas e, se necessário, trocadas por uma Concessionária Volkswagen ou por uma empresa especializada.

Especificações adicionais de lâmpadas incandescentes

Algumas lâmpadas incandescentes do farol ou das lanternas traseiras podem apresentar determinadas especificações de fábrica que divergem das lâmpadas incandescentes convencionais. A respectiva designação consta no soquete da lâmpada ou no bulbo de vidro.

ATENÇÃO

Poderão ocorrer acidentes se a rua não estiver suficientemente iluminada e o veículo for visto somente com dificuldade ou não for visto por outros condutores.

ATENÇÃO



Uma troca de lâmpada incandescente executada de forma incorreta pode causar acidentes e ferimentos graves.

- Antes de qualquer trabalho no compartimento do motor, ler e observar sempre os alertas → Página 308. O compartimento do motor de todos os veículos é uma área perigosa e pode causar ferimentos graves.
- As lâmpadas incandescentes H7 estão montadas sob pressão e podem estourar durante a troca.
- Substituir a lâmpada incandescente em questão somente se ela estiver totalmente fria.
- Nunca realizar uma troca de lâmpada incandescente se não estiver familiarizado com as ações necessárias. Se houver insegurança sobre o que fazer, os trabalhos necessários deverão ser realizados por uma Concessionária Volkswagen ou por uma empresa especializada.
- Não segurar o bulbo de vidro da lâmpada incandescente com os dedos descobertos. Impressões digitais remanescentes sobre a lâmpada incandescente evaporam com o calor quando ela é ligada e deixam o refletor “opaco”.
- Na carcaça do farol no compartimento do motor e na carcaça das lanternas traseiras existem peças com arestas afiadas. Proteger as mãos na troca de lâmpadas incandescentes.

NOTA

Se, após uma troca de lâmpada incandescente, a cobertura de borracha ou as capas de plástico da carcaça do farol não foram montadas corretamente, poderão ocorrer danos no sistema elétrico – principalmente pela penetração de água. ◀

Lista de controle “Informações sobre a troca de lâmpadas incandescentes”

 Observe  e  no início desse capítulo na página 290.

Lista de controle

Executar as seguintes ações para a troca de uma lâmpada incandescente, sempre na sequência indicada → :

1. Estacionar o veículo, na medida do possível, a uma distância segura do fluxo de trânsito, em um piso plano e firme.
2. Ligar o freio de estacionamento eletrônico → Página 204.
3. Girar o interruptor das luzes para a posição **0** → Página 116.
4. Colocar a alavanca dos indicadores de direção na posição neutra → Página 115.
5. Transmissão automática: colocar a alavanca seletora na posição **P** → Página 163.
6. Desligar a ignição → Página 155.
7. Transmissão manual: engatar a marcha → Página 161.
8. Deixar a iluminação de orientação se apagar → Página 121.
9. Deixar a lâmpada incandescente envolvida esfriar.
10. Verificar se um fusível está visivelmente queimado → Página 295.
11. Trocar a lâmpada incandescente envolvida conforme instrução → . Uma lâmpada incandescente pode ser trocada somente por uma nova do mesmo modelo. A respectiva designação consta no soquete da lâmpada ou no bulbo de vidro.
12. Não segurar o bulbo de vidro da lâmpada incandescente com os dedos descobertos. A impressão digital remanescente evaporaria ▶

Lista de controle (continuação)

com o calor da lâmpada incandescente acesa e se depositaria sobre o refletor, prejudicando a capacidade de iluminação do farol.

13. Verificar o funcionamento da lâmpada incandescente após uma troca. Caso a lâmpada não funcione, poderá não ter sido colocada corretamente, ter queimado novamente ou o conector pode não estar corretamente encaixado.
14. Após cada troca de lâmpada incandescente na parte dianteira do veículo, a regulagem do farol deve ser realizada por uma Concessionária Volkswagen ou por uma empresa especializada.

⚠ ATENÇÃO

A lista de controle é muito importante para a própria segurança, e a sua inobservância pode causar acidentes e ferimentos graves.

- Seguir sempre as ações da lista de controle e observar as precauções de segurança de validade geral.

📌 NOTA

Remover e instalar as lâmpadas sempre com cuidado, evitando danos na pintura do veículo ou em outras peças do veículo.

Substituir as lâmpadas incandescentes do farol dianteiro (halógenas)

📖 Observe ⚠ e 📌 no início desse capítulo na página 290.

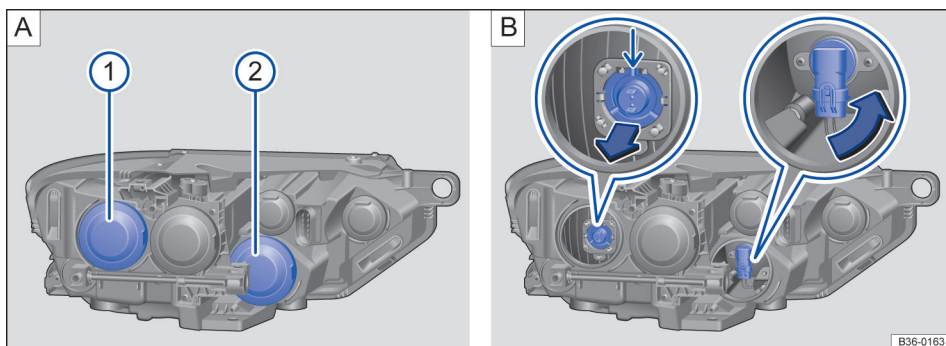

Fig. 217 No compartimento do motor: coberturas do farol dianteiro esquerdo para o farol alto e baixo.

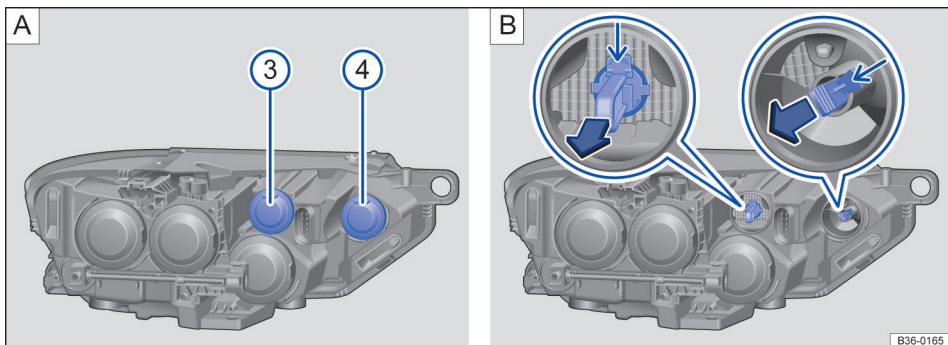

Fig. 218 No compartimento do motor: coberturas do farol dianteiro esquerdo para o indicador de direção e luz de posição.

Não é necessário remover o farol dianteiro para a troca da lâmpada incandescente.

Executar as ações somente na sequência indicada:

→ Fig. 217 e → Fig. 218

- ① Observar a lista de controle → Página 290 e realizar as ações.
- ② **Farol baixo** → Fig. 217 ① Para a troca da lâmpada incandescente do farol baixo esquerdo, girar o volante para a direita até o batente, ou antes da substituição da lâmpada incandescente do farol direito, girar o volante para esquerda até o batente.
Farol alto → Fig. 217 ②, **indicadores de direção** → Fig. 218 ③, **luz de posição** → Fig. 218 ④ Abrir a tampa do compartimento do motor ⚠ → Página 308.
- ③ **Farol baixo** Levantar com cuidado a cobertura no protetor da caixa de roda com a lâmina plana da chave de fenda das ferramentas de bordo.
- ④ **Farol baixo** Remover a cobertura de borracha → Fig. 217 [A] ① na parte traseira do farol.
Farol alto Remover a cobertura de borracha → Fig. 217 [A] ② na parte traseira do farol.
Indicadores de direção Remover a cobertura de borracha → Fig. 218 [A] ③ na parte traseira do farol.
Luz de posição Remover a cobertura de borracha → Fig. 218 [A] ④ na parte traseira do farol.

- ⑤ **Farol baixo** Pressionar a lâmpada incandescente → Fig. 217 [B] (lupa esquerda) para cima até que ela se destrave, depois retirar no sentido da seta.

Farol alto Girar o suporte da lâmpada até o batente no sentido da seta → Fig. 217 [B] (lupa direita) até que ele se destrava e depois puxe-o para trás.

Indicadores de direção Retirar o suporte da lâmpada com a lâmpada incandescente no sentido da seta para trás → Fig. 218 [B] (lupa esquerda).

Luz de posição Retirar o suporte da lâmpada com a lâmpada incandescente no sentido da seta para trás → Fig. 218 [B] (lupa direita).

- ⑥ **Indicadores de posição** Soltar o travamento da lâmpada incandescente, retirar a lâmpada em linha reta para fora do suporte da lâmpada.

Luz de posição Retirar a lâmpada incandescente em linha reta para fora do suporte da lâmpada.

Substituir a lâmpada incandescente queimada por uma lâmpada incandescente nova do mesmo modelo.

- ⑦ **Farol baixo** Colocar a lâmpada incandescente com o conector superior na abertura do farol e pressionar para baixo. O ressalto da lâmpada incandescente deve estar em cima do ressalto do farol → Fig. 217 [B] (seta pequena, lupa esquerda).

Farol alto Inserir o suporte da lâmpada no farol e girar até o batente no sentido contrário da seta → Fig. 217 [B] (lupa direita). ▶

Indicadores de direção Inserir o suporte da lâmpada com a lâmpada incandescente no farol até o batente. Para isso, puxar os ressaltos estreitos → Fig. 218 [B] (lupa esquerda, seta pequena) para cima ou para baixo.

Luz de posição Inserir o suporte da lâmpada com a lâmpada incandescente no farol até o batente. Para isso, o ressalto → Fig. 218 [B] (lupa direita, seta pequena) deve apontar para a direita.

⑧ **Farol baixo, farol alto, indicadores de direção e luz de posição** Colocar a cobertura de borracha na parte traseira do farol.

⑨ **Farol baixo** Reinserir a cobertura no protetor da caixa de roda.

Farol alto, indicadores de direção e luz de posição Fechar a tampa do compartimento do motor ⚠ → Página 308.

 As figuras mostram o farol esquerdo por trás. O farol direito é montado em posição invertida. <

Substituir as lâmpadas incandescentes do para-choque dianteiro

 Observe ⚠ e ① no início desse capítulo na página 290.

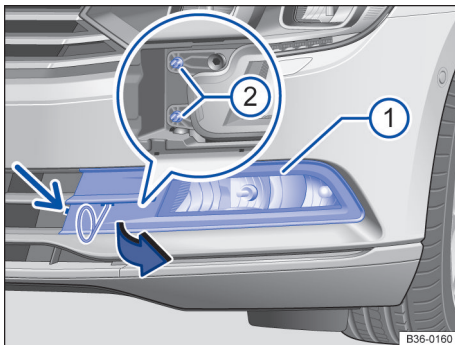

Fig. 219 No para-choque dianteiro à esquerda: lanterna para luz de neblina e farol de rodagem diurna.

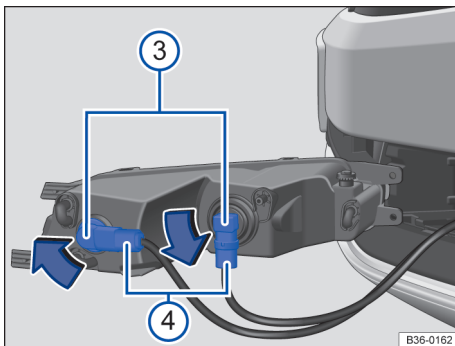

Fig. 220 Substituir a lâmpada incandescente do farol.

Executar as ações somente na sequência indicada:

- ① Observar a lista de controle e executar as ações → Página 290.
- ② Com a chave de fendas das ferramentas de bordo → Página 286, desaparafusar o parafuso de fixação da cobertura → Fig. 219 (seta pequena) da cobertura.
- ③ Introduzir o gancho extrator das ferramentas de bordo → Página 286 no entalhe conforme mostrado e puxar a cobertura → Fig. 219 ① com o gancho extrator para frente no sentido da seta.
- ④ Remover os parafusos de fixação do farol → Fig. 219 ② com a chave de fenda.
- ⑤ Retirar para frente o farol do para-choque → Fig. 220.
- ⑥ Destruavar e retirar o conector → Fig. 220 ④ da lâmpada incandescente queimada.
- ⑦ Para destravar a lâmpada incandescente → Fig. 220 ③, girá-la no sentido da seta e retirá-la do farol.
- ⑧ Substituir a lâmpada incandescente queimada por uma lâmpada incandescente nova do mesmo modelo.
- ⑨ Introduzir a lâmpada incandescente → Fig. 220 ③ no farol e girar até o batente no sentido contrário da seta → Fig. 220 para a posição original.
- ⑩ Encaixar o conector → Fig. 220 ④ na lâmpada incandescente até ouvir que ela foi travada.
- ⑪ Encaixar o farol no para-choque.
- ⑫ Introduzir os parafusos de fixação do farol → Fig. 219 ②.

- 13 Recolocar a cobertura → Fig. 219 ① novamente no para-choque e travar.
- 14 Parafusar o parafuso de fixação da cobertura → Fig. 219 (seta pequena).

! NOTA

- Observar o assentamento correto do conector elétrico na carcaça do farol para evitar danos no sistema elétrico causados pela infiltração de água.
- Ao remover e instalar o farol, cuidar para que a pintura do veículo não seja danificada.

 As figuras mostram o farol esquerdo. O farol direito é montado em posição invertida. <

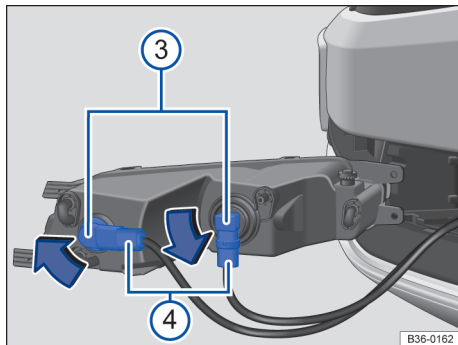



Fig. 222 Substituir a lâmpada incandescente do farol.

Executar as ações somente na seqüência indicada:

- ① Observar a lista de controle e executar as ações → Página 290.
- ② Introduzir o gancho extrator das ferramentas de bordo → Página 286 no entalhe conforme mostrado e puxar a cobertura → Fig. 221 ① com o gancho extrator para frente no sentido da seta.
- ③ Remover os parafusos de fixação do farol → Fig. 221 ② com a chave de fenda.
- ④ Retirar para frente o farol do para-choque → Fig. 222.
- ⑤ Destruvar e retirar o conector → Fig. 222 ④ da lâmpada incandescente queimada.
- ⑥ Para destravar a lâmpada incandescente → Fig. 222 ③, girá-la no sentido da seta e retirá-la do farol.
- ⑦ Substituir a lâmpada incandescente queimada por uma lâmpada incandescente nova do mesmo modelo.
- ⑧ Introduzir a lâmpada incandescente → Fig. 222 ③ no farol e girar até o batente no sentido contrário da seta → Fig. 222 para a posição original.
- ⑨ Verificar se a lâmpada incandescente está instalada com firmeza.
- ⑩ Encaixar o conector → Fig. 222 ④ na lâmpada incandescente até ouvir que ela foi travada.
- ⑪ Encaixar o farol no para-choque. ▶

Substituir as lâmpadas incandescentes do para-choque dianteiro (tração quatro rodas)

 Observe  e  no início desse capítulo na página 290.

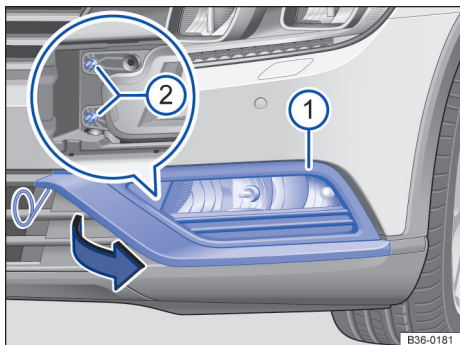



Fig. 221 No para-choque dianteiro à esquerda: lanterna para luz de neblina e farol de rodagem diurna.

12 Introduzir os parafusos de fixação do farol → Fig. 221 2.

13 Recolocar a cobertura → Fig. 221 1 novamente no para-choque e travar.

! NOTA

- Observar o assentamento correto do conector elétrico na carcaça do farol para evitar danos no sistema elétrico causados pela infiltração de água.
- Ao remover e instalar o farol, cuidar para que a pintura do veículo não seja danificada.

 As figuras mostram o farol esquerdo. O farol direito é montado em posição invertida. <

Substituir os fusíveis

Introdução ao tema

Em razão do contínuo desenvolvimento do veículo, da classificação dos fusíveis condicionada aos equipamentos e da proteção compartilhada de diversos consumidores elétricos por meio de um fusível, um esquema completo dos locais de fusíveis não é possível no momento da impressão. Informações detalhadas sobre a disposição dos fusíveis podem ser obtidas em uma Concessionária Volkswagen.

Basicamente, vários consumidores elétricos podem estar protegidos em conjunto por um fusível. Por outro lado, também é possível que vários fusíveis pertençam a um consumidor.

Substituir os fusíveis somente depois que a causa da falha tiver sido eliminada. Se um fusível novo queimar novamente após um curto período, o sistema elétrico deve ser verificado por uma Concessionária Volkswagen ou por uma empresa especializada.

! ATENÇÃO

A alta tensão do sistema elétrico pode causar choques elétricos, graves queimaduras e a morte!

- Nunca encostar nos condutores elétricos do sistema de ignição.
- Evitar curtos-circuitos no sistema elétrico.

! ATENÇÃO

O uso de fusíveis inadequados, o reparo de fusíveis e a conexão em ponte de um circuito elétrico sem fusíveis podem causar um incêndio e ferimentos graves.

- Nunca instalar fusíveis que tenham uma resistência maior. Substituir os fusíveis somente por fusíveis com a mesma capacidade (mesma cor e inscrição) e o mesmo tamanho.
- Nunca reparar fusíveis.
- Nunca substituir fusíveis por uma tira de metal, um clipe de escritório ou similares.

! NOTA

- Para evitar danos ao sistema elétrico do veículo, antes da troca de um fusível é necessário que a ignição, a luz e todos os consumidores elétricos estejam desligados.
- Se um fusível for substituído por um de maior capacidade, poderão surgir danos também em outras partes do sistema elétrico.
- Caixas de fusíveis abertas devem ser protegidas contra a penetração de sujeira e umidade. Sujeira e umidade nas caixas de fusíveis podem causar danos ao sistema elétrico.

! NOTA

- Desinstalar cuidadosamente as coberturas das caixas de fusíveis e remontar corretamente para evitar danos ao veículo.
- Caixas de fusíveis abertas devem ser protegidas contra a penetração de sujeira e umidade. Sujeira e umidade nas caixas de fusíveis podem causar danos ao sistema elétrico.

 No veículo há outros fusíveis além dos indicados neste capítulo. Estes devem ser trocados somente por uma Concessionária Volkswagen ou por uma empresa especializada. <

Fusíveis no painel de instrumentos

📖 Observe ⚠️ e ⓘ no início desse capítulo na página 295.

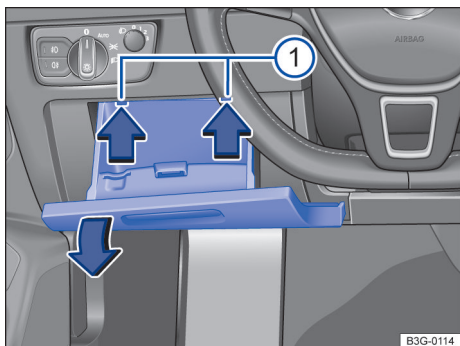

Fig. 223 Cobertura da caixa de fusíveis no painel de instrumentos: veículos com direção à esquerda, à esquerda do lado do volante.

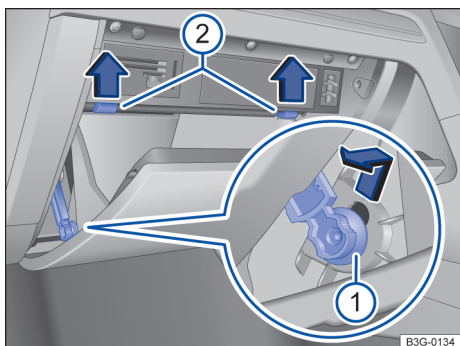

Fig. 224 Cobertura da caixa de fusíveis no painel de instrumentos: veículos com direção à direita, lado do passageiro dianteiro.

Veículo com direção à esquerda: abrir a caixa de fusíveis no painel de instrumentos

- Abrir e, caso necessário, esvaziar o porta-luvas do lado do condutor → Fig. 223.
- Pressionar para cima as linguetas no sentido da seta e ao mesmo tempo abrir mais e remover o porta-objetos até que a placa de fusíveis esteja acessível → Fig. 223 ⓘ.
- Para *instalação*, pressionar o porta-objetos no alojamento do painel de instrumentos, até que trave de forma audível nos dois lados e se feche.

Veículo com direção à direita: abrir a caixa de fusíveis no painel de instrumentos

- Abrir e, se for o caso, esvaziar o porta-luvas → Fig. 224.
- Empurrar o elemento de freio para cima na abertura do suporte e retirar lateralmente → Fig. 224 ⓘ.
- Pressionar o pino de batente no sentido da seta para cima → Fig. 224 ⓘ.
- Para *instalar*: colocar o porta-objetos na posição. Inserir o elemento de freio na abertura do suporte e empurrar para cima até que se possa ouvir que encaixou. Pressionar o porta-objetos cuidadosamente para frente, além da resistência do pino de batente → Fig. 224 ⓘ.

Fusíveis no compartimento do motor

📖 Observe ⚠️ e ⓘ no início desse capítulo na página 295.

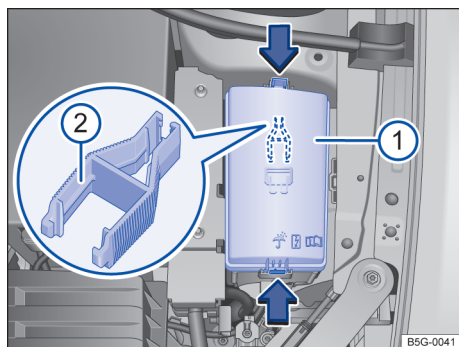

Fig. 225 No compartimento do motor: cobertura ⓘ da caixa de fusíveis com alicate de plástico ⓘ.

Abrir a caixa de fusíveis no compartimento do motor

- Abrir a tampa do compartimento do motor ⚠️ → Página 308.
- Pressionar os botões de travamento no sentido da seta para destravar a cobertura da caixa de fusíveis → Fig. 225 ⓘ.
- Remover a cobertura por cima.
- Para *instalação*, colocar a cobertura sobre a caixa de fusíveis e pressionar para baixo até que a cobertura trave de forma audível nos dois lados.

No lado interno da cobertura da caixa de fusíveis no compartimento do motor pode haver uma pinça de plástico para a retirada dos fusíveis → Fig. 225 ②.

Tabela dos fusíveis do painel de instrumentos

Observe ▲ e ⓘ no início desse capítulo na página 295.

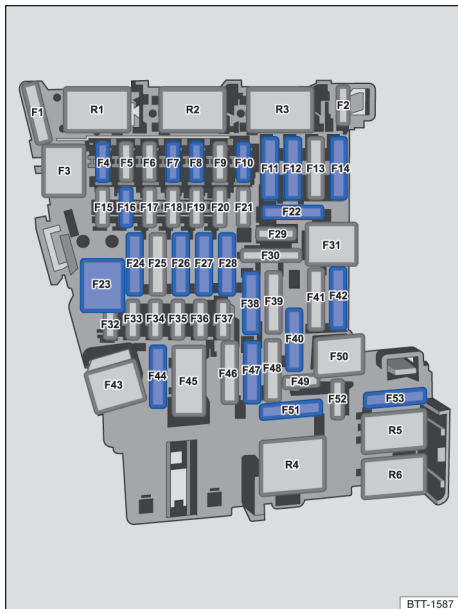

Fig. 226 No painel de instrumentos: disposição dos fusíveis.

A tabela mostra os locais dos fusíveis dos consumidores relevantes ao condutor. A primeira coluna da tabela contém o local de instalação, as outras colunas o tipo do fusível, a corrente nominal e os consumidores protegidos.

Dependendo do mercado e do modelo do veículo podem ocorrer divergências em relação aos números de segurança e locais de instalação listados na tabela. Se necessário, consultar uma Concessionária Volkswagen a respeito da exata disposição dos fusíveis.

Slot → Fig. 226:

- F4 7,5 ampere, MINI®, sistema de alarme anti-furto.
- F7 10 ampere, MINI®, painel de comando do ar-condicionado ou do sistema de ventilação e aquecimento, relé do aquecedor do vidro traseiro.
- F8 7,5 ampere, MINI®, interruptor de luz (luz de condução), sensor de chuva e de luz, freio de estacionamento eletrônico.
- F10 7,5 ampere, MINI®, display, painel de comando do sistema Infotainment.
- F11 40 ampere, ATO®, iluminação externa esquerda.
- F12 20 ampere, ATO®, abrangências do sistema Infotainment.
- F14 40 ampere, ATO®, regulador do ventilador.
- F16 7,5 ampere, MINI®, telefone.
- F22 15 ampere, ATO®, cabo de carregamento do reboque.
- F23 20 ampere, JCASE®, teto de vidro elétrico.
- F24 40 ampere, ATO®, iluminação externa direita.
- F26 30 ampere, ATO®, aquecimento dos bancos.
- F27 30 ampere, ATO®, iluminação interna.
- F28 25 ampere, ATO®, unidade de controle do reboque esquerdo.
- F38 25 ampere, ATO®, unidade de controle do reboque direito.
- F40 1) 20 ampere, ATO®, acendedor de cigarro, tomadas.
- F42 40 ampere, ATO®, travamento central.
- F44 15 ampere, ATO®, unidade de controle do reboque.
- F47 15 ampere, ATO®, limpador do vidro traseiro.
- F51 25 ampere, ATO®, aquecimento dos bancos traseiros.
- F53 30 ampere, ATO®, aquecedor do vidro traseiro.

Os vidros elétricos e os bancos elétricos podem ser protegidos por meio da **proteção automática por fusíveis**, que após o reparo da sobrecarga, por exemplo vidros congelados, voltam a ligar automaticamente após alguns segundos.

1) Observar o local de instalação. Local do fusível montado de fábrica conforme representado na figura → Fig. 226.

Tabela dos fusíveis do compartimento do motor

📖 Observe ⚠️ e ⚠️ no início desse capítulo na página 295.

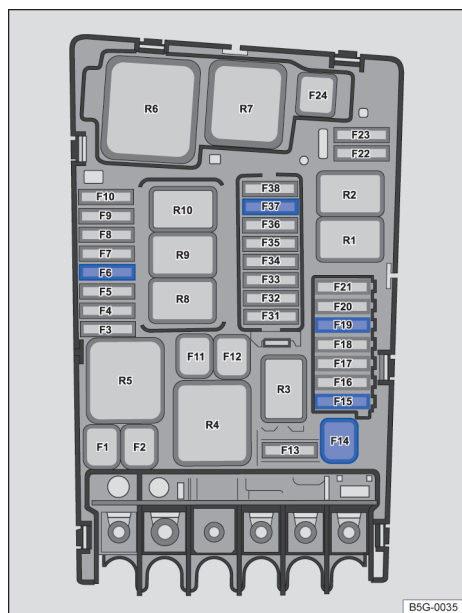

Fig. 227 No compartimento do motor: locais de conexão para fusíveis

A tabela mostra os locais dos fusíveis dos consumidores relevantes ao condutor. A primeira coluna da tabela contém o local de instalação, as outras colunas o tipo do fusível, a corrente nominal e os consumidores protegidos.

Dependendo do mercado e do modelo do veículo podem ocorrer divergências em relação aos números de segurança e locais de instalação listados na tabela. Se necessário, consultar uma Concessionária Volkswagen a respeito da exata disposição dos fusíveis.

Slot → Fig. 227:

- F6** 5 ampere, ATO®, sensor da lanterna de freio.
- F14** 40 ampere, JCASE®, desembragador do para-brisa.
- F15** 15 ampere, ATO®, buzina.

F19 30 ampere, ATO®, limpador do para-brisa dianteiro.

F37 20 ampere, ATO®, aquecimento estacionário.

Substituir os fusíveis queimados

📖 Observe ⚠️ e ⚠️ no início desse capítulo na página 295.

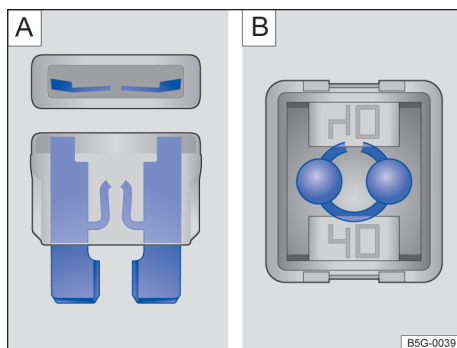

Fig. 228 Fusível queimado: **A** fusível plano, **B** fusível de bloqueio.

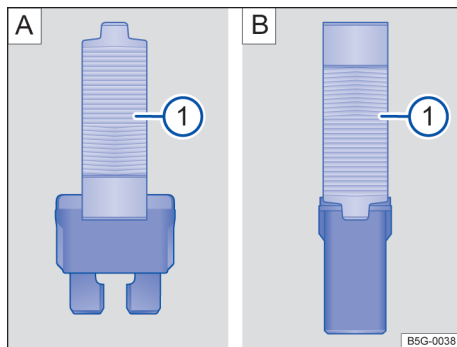

Fig. 229 Retirar ou colocar o fusível com a pinça de plástico: **A** fusível plano, **B** fusível de bloqueio.

Versões de fusíveis

- Fusível plano padrão (ATO®).
- Fusível plano pequeno (MINI®).
- Fusível de bloqueio (JCASE®).

Identificação da cor dos fusíveis

Fusíveis (ATO - MINI - MAXI)

Cor Corrente nominal

Preto 1 ampere

Lilás 3 amperes

Laranja 5 amperes

Marrom 7,5 amperes

Vermelho 10 amperes

Azul 15 amperes

Amarelo 20 amperes

Branco ou claro 25 amperes

Verde 30 amperes

verde claro 40 amperes

Fusíveis (JCASE)

Azul 20 amperes

Rosa 30 amperes

Verde 40 amperes

Vermelho 50 amperes

Amarelo 60 amperes

Preparações

- Desligar a ignição, a luz e todos os consumidores elétricos.
- Abrir a respectiva caixa de fusíveis → Página 296.

Reconhecer fusível queimado

- Iluminar o fusível com um lanterna. Dessa maneira, um fusível queimado pode ser reconhecido mais facilmente.
- Um *fusível plano (ATO®, MINI®)* queimado é reconhecido de cima ou de lado pela carcaça transparente nas faixas metálicas derretidas → Fig. 228 [A].
- Um *fusível de bloqueio (JCASE®)* queimado é reconhecido pelas faixas metálicas derretidas por cima da carcaça transparente → Fig. 228 [B].

Substituir os fusíveis

- Se necessário, tirar a pinça de plástico da cobertura da respectiva caixa de fusíveis → Fig. 229 ①.
- De acordo com a versão dos fusíveis, montar um grampo adequado sobre o fusível pela lateral → Fig. 229 [A] ① ou → Fig. 229 [B] ①.
- Retirar o fusível.

- Caso o fusível esteja queimado, substituir o fusível por um novo da *mesma* intensidade (mesma cor e inscrição) e do *mesmo* tamanho → ①.
- Depois de instalar um novo fusível, se for o caso, recolocar a pinça de plástico na cobertura.
- Colocar a cobertura de volta ou fechar a tampa da caixa de fusíveis.

! NOTA

Se um fusível for substituído por outro de maior capacidade, poderão surgir danos em outras partes do sistema elétrico.

Auxílio à partida

📖 Introdução ao tema

Se o motor não der partida porque a bateria do veículo 12 V está descarregada, é possível utilizar a bateria 12 V de outro veículo para a partida.

Para auxílio à partida, é necessário um cabo auxiliar de partida adequado.

A seção transversal do condutor para cabo auxiliar de partida:

- Para veículos com motor a gasolina, no mínimo, 25 mm².
- Para veículos com motor a diesel, no mínimo 35 mm² → Página 397.

Nos veículos com a bateria do veículo 12 V no compartimento de bagagem, o cabo auxiliar de partida somente pode ser conectado nos pontos de auxílio à partida no compartimento do motor.

! ATENÇÃO

A utilização inadequada dos cabos auxiliares de partida e um auxílio à partida realizado de forma incorreta podem causar a explosão da bateria do veículo 12 V e ferimentos graves. Para reduzir o risco de explosão da bateria do veículo 12 V, observar o seguinte:

- Todos os trabalhos na bateria do veículo 12 V e no sistema elétrico podem causar queimaduras químicas, incêndios ou choques elétricos graves. Antes de qualquer trabalho na

bateria do veículo 12 V, ler e observar sempre os seguintes alertas e precauções de segurança → Página 323.

- A bateria do veículo fornecedora de corrente deve ter a mesma tensão (12 V) e aproximadamente a mesma capacidade (ver gravação na bateria do veículo) que a bateria do veículo 12 V descarregada.
- Nunca recarregar uma bateria do veículo 12 V congelada ou que tenha sido descongelada. Uma bateria do veículo 12 V descarregada já pode congelar em temperaturas em torno de 0 °C (+32 °F).
- Uma bateria do veículo 12 V congelada ou que tenha sido descongelada deve ser substituída.
- Durante o auxílio à partida, uma mistura de gás detonante altamente explosiva é formada na bateria do veículo 12 V. Manter fogo, faíscas, chamas expostas e cigarros em brasa sempre distantes da bateria do veículo 12 V. Nunca utilizar um telefone móvel enquanto os cabos auxiliares de partida são conectados e desconectados.
- Os cabos auxiliares de partida nunca devem entrar em contato com peças giratórias no compartimento do motor.
- Nunca confundir o polo positivo com o polo negativo ou conectar os cabos auxiliares de partida incorretamente.
- Observar o manual de instruções do fabricante do cabo auxiliar de partida.

⚠ **NOTA**

Para evitar danos consideráveis ao sistema elétrico no veículo, observar o seguinte:

- Cabos auxiliares de partida conectados incorretamente podem provocar um curto-circuito.
- Não deve haver contato entre os veículos, do contrário, poderá haver fluxo de corrente ao conectar os polos positivos.

Ponto de auxílio à partida (ponto de aterramento)

📖 **Observe** ⚠ e ⚠ no início desse capítulo na página 299.

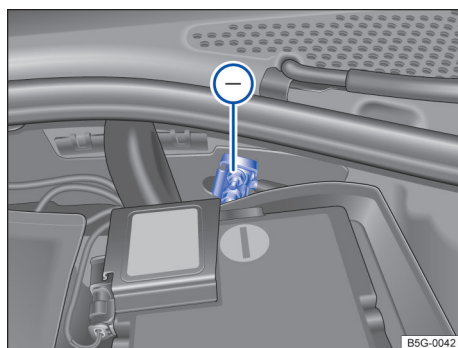



Fig. 230 No compartimento do motor: ponto de auxílio à partida (ponto de aterramento).

No compartimento do motor se encontra um ponto auxiliar de partida - (conexão à massa) para conectar o cabo auxiliar de partida *preto* → Fig. 230.

O auxílio à partida somente pode ser dado ou recebido por intermédio deste ponto de auxílio à partida.

Ponto de auxílio à partida (polo positivo)

Observe  e  no início desse capítulo na página 299.

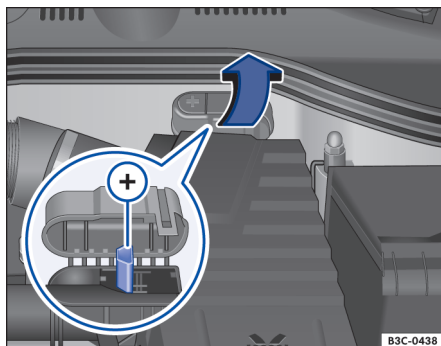

Fig. 231 No compartimento do motor sob uma cobertura: ponto de auxílio à partida (polo positivo).

Nos veículos com bateria do veículo 12 V no compartimento de bagagem, no compartimento do motor existe um ponto de auxílio à partida + (polo positivo) sob uma cobertura, para conectar o cabo de auxílio à partida *vermelho* → **Fig. 231**.

O auxílio à partida somente pode ser dado ou recebido por intermédio deste ponto de auxílio à partida.

Executar o auxílio à partida

Observe  e  no início desse capítulo na página 299.

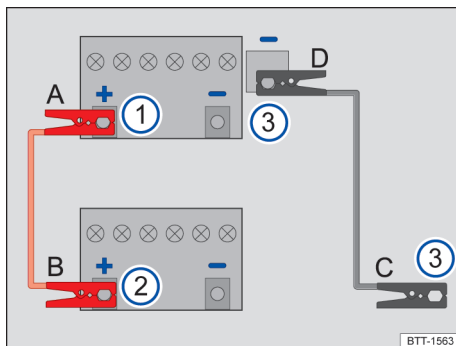

Fig. 232 Esquema para a conexão dos cabos auxiliares de partida (bateria do veículo 12 V no compartimento do motor).

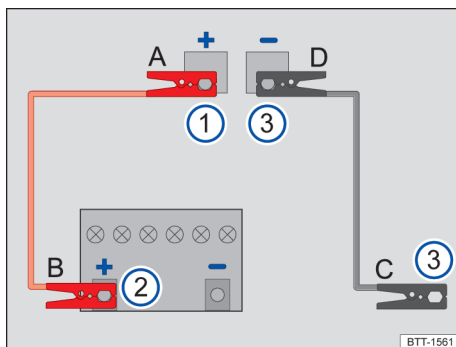

Fig. 233 Esquema para a conexão dos cabos auxiliares de partida no veículo que presta auxílio à partida (bateria do veículo 12 V no compartimento de bagagem).

Legenda para **Fig. 232** e **Fig. 233**:

- 1 Veículo com bateria do veículo 12 V descarregada que recebe auxílio à partida.
- 2 Veículo com a bateria do veículo 12 V fornecedora de corrente que dá auxílio à partida.
- 3 Ponto de aterramento adequado: ponto de auxílio à partida indicado (ponto de aterramento), caso contrário, uma peça de metal parafusada firmemente no bloco do motor ou o próprio bloco do motor.

A bateria do veículo 12 V descarregada deve estar corretamente conectada à rede elétrica do veículo.

Os veículos não devem encostar um no outro. Caso contrário, uma corrente pode circular ao se conectar o polo positivo.

Atentar para o contato metálico satisfatório das garras conectadas aos polos.

Caso o motor não comece a funcionar, interromper o processo de partida após dez segundos e repetir após cerca de um minuto.

Se o motor não funcionar, procurar auxílio técnico especializado.

Conectar o cabo auxiliar de partida (veículos com bateria 12 V no compartimento do motor)

Conectar o cabo auxiliar de partida somente na sequência **A – B – C – D** → Fig. 232.

O cabo auxiliar de partida *preto* nunca deve ser conectado no polo negativo – da bateria do veículo 12 V. Uma conexão no polo negativo pode levar a uma falsa avaliação do estado da bateria do veículo 12 V entre os componentes eletrônicos do veículo.

- Desligar a ignição nos dois veículos → Página 155.
- Se necessário, abrir a cobertura da bateria do veículo 12 V no compartimento do motor → Página 323.
- Conectar uma extremidade do cabo auxiliar de partida *vermelho* ao polo positivo + do veículo com a bateria do veículo 12 V descarregada → Fig. 232 ① → ▲.
- Conectar a outra extremidade do cabo auxiliar de partida *vermelho* ao polo positivo + do veículo fornecedor de corrente → Fig. 232 ②.
- Conectar uma extremidade do cabo auxiliar de partida *preto* de preferência, num ponto de auxílio à partida (conexão à massa), ou então, numa peça metálica maciça firmemente aparafusada com o bloco do motor ou no próprio bloco do motor do veículo que gera corrente. → Fig. 232 ③.
- Conectar a outra extremidade do cabo auxiliar de partida *preto* do veículo com a bateria 12 V descarregada, de preferência, a um ponto de auxílio à partida (conexão à massa), ou então, a

uma peça maciça de metal parafusada firmemente com o bloco do motor ou ao próprio bloco do motor → Fig. 232 ③ → ▲.

- Dispor os condutores do cabo auxiliar de partida de modo que não entrem em contato com peças giratórias do compartimento do motor.

Conectar o cabo auxiliar de partida (veículos com bateria 12 V no compartimento de bagagem)

Conectar o cabo auxiliar de partida somente na sequência **A – B – C – D** → Fig. 233.

- Desligar a ignição nos dois veículos → Página 155.
 - No compartimento do motor, desdobrar a cobertura do auxílio à partida → Página 301.
 - Conectar uma extremidade do cabo auxiliar de partida *vermelho* ao ponto de auxílio à partida do polo positivo (+) do veículo com a bateria do veículo 12 V descarregada → Fig. 233 ① → ▲.
 - Conectar a outra extremidade do cabo auxiliar de partida *vermelho* ao polo positivo + do veículo fornecedor de corrente → Fig. 233 ②.
 - Conectar uma extremidade do cabo auxiliar de partida *preto* no veículo com a bateria do veículo 12 V que fornecerá corrente, de preferência, num ponto de auxílio à partida (conexão à massa), ou então, numa peça metálica maciça firmemente aparafusada com o bloco do motor ou no próprio bloco do motor → Fig. 233 ③.
 - Conectar a outra extremidade do cabo auxiliar de partida *preto* do veículo com a bateria 12 V descarregada, de preferência, a um ponto de auxílio à partida conexão à massa (-), ou então, a uma peça maciça de metal parafusada firmemente com o bloco do motor ou ao próprio bloco do motor → Fig. 233 ③ → ▲.
 - Dispor os condutores do cabo auxiliar de partida de modo que não entrem em contato com peças giratórias do compartimento do motor.
- ### Ligar o motor
- Ligar o motor do veículo fornecedor de corrente e deixar funcionando em marcha lenta.
 - Ligar o motor do veículo com a bateria do veículo 12 V descarregada e esperar dois a três minutos até que o motor “funcione de maneira regular”.

Remover o cabo auxiliar de partida

- Antes de desconectar o cabo auxiliar de partida, desligar o farol baixo, se estiver ligado.
- Ligar o ventilador do sistema de ventilação e aquecimento ou o ar-condicionado e o desembaçador do vidro traseiro do veículo com a bateria do veículo 12 V descarregada, para reduzir picos de tensão no momento da desconexão dos cabos.
- Em motores em funcionamento, desconectar o cabo auxiliar de partida somente na sequência **D – C – B – A** Fig. 232 ou → Fig. 233.
- Fechar a cobertura da bateria ou dobrar de volta a cobertura do ponto de auxílio à partida → Página 301
- Procurar uma Concessionária Volkswagen ou uma empresa especializada e mandar verificar a bateria do veículo 12V.

ATENÇÃO

Um auxílio à partida executado de forma incorreta pode provocar a explosão da bateria do veículo 12 V e ferimentos graves. Para reduzir o risco de explosão da bateria do veículo 12 V, observar o seguinte:

- Todos os trabalhos na bateria do veículo 12 V e no sistema elétrico podem causar queimaduras químicas, incêndios ou choques elétricos graves. Antes de qualquer trabalho na bateria do veículo 12 V, ler e observar sempre os seguintes alertas e precauções de segurança → Página 323.
- Usar sempre óculos e luvas de proteção e nunca se debruçar sobre a bateria do veículo 12 V.
- Conectar os cabos na sequência correta – primeiro o cabo positivo, depois o cabo negativo.
- Nunca conectar o cabo negativo em peças do sistema de combustível ou nas mangueiras do freio.
- As partes não isoladas das garras dos polos não devem se tocar. Além disso, o cabo conectado no polo positivo da bateria do veículo 12 V não deve entrar em contato com peças do veículo condutoras de corrente.
- *Veículos com bateria no compartimento do motor:* verificar o visor da bateria do veículo 12 V, se necessário, utilizando uma lanterna. Caso es-

teja amarelo-claro ou incolor, não executar o auxílio à partida e procurar auxílio técnico especializado.

- Evitar descargas eletrostáticas nas imediações da bateria do veículo 12 V. O gás detonante que escapa da bateria do veículo 12 V pode se inflamar pela formação de faíscas.
- Nunca executar o auxílio à partida se a bateria do veículo 12 V estiver danificada, congelada ou tenha sido descongelada.

NOTA

Depois de executar o auxílio à partida, procurar imediatamente uma Concessionária Volkswagen ou uma empresa especializada e mandar verificar a bateria do veículo 12V. <

Rebocar ou puxar

Introdução ao tema

Rebocar exige prática, principalmente na utilização de um cabo de reboque. Ambos os condutores devem estar familiarizados com as particularidades do processo de rebocagem. Condutores sem prática não devem rebocar.

Ao conduzir, atentar para que não ocorram forças de tração não suportáveis e tensões exageradas causadas por solavancos. Em manobras de rebocagem fora de estradas pavimentadas, existe sempre o risco de sobrecarregar as peças de fixação.

Ao puxar ou rebocar, observar as prescrições legais.

Puxar

Puxar é como se denomina o arranque de um veículo, colocando-o em movimento com ajuda de um veículo atrelado à frente.

O veículo pode ser puxado com uma barra de reboque ou um cabo de reboque.

Rebocar

Rebocar é como se denomina a tração de um veículo que não está em condições de ser conduzido, necessitando da ajuda de outro veículo. ►

O veículo pode ser rebocado com uma barra de reboque ou um cabo de reboque. Com o motor parado, a transmissão não é suficientemente lubrificada em caso de altas velocidades e maiores distâncias:

- A velocidade de reboque máxima permitida é de 50 km/h (30 mph).
- A distância de reboque máxima permitida é de 50 km.

Cabo de reboque, barra de reboque

A melhor forma e mais segura de rebocar é com uma barra de reboque. Somente se não houver uma barra de reboque disponível, um cabo de reboque deve ser utilizado.

O cabo de reboque deve ser elástico, para que ambos os veículos sejam poupados. Utilizar um cabo de fibra sintética ou um cabo de material elástico similar.

Rebocar com um rebocador

Se seu veículo deve ser levantado num eixo para rebocar, isto pode ocorrer segundo a combinação transmissão e acionamento apenas nos seguintes eixos:

Tração dianteira:

Transmissão manual Eixo dianteiro ou traseiro

Transmissão automática Eixo dianteiro

Tração nas quatro rodas (4Motion):

Transmissão manual Eixo dianteiro

Transmissão automática Eixo dianteiro

⚠ ATENÇÃO

Ao rebocar um veículo, o comportamento de direção e o efeito de frenagem se alteram bastante.

⚠ ATENÇÃO

Nunca rebocar um veículo sem corrente.

- Nunca desligar a ignição com o botão de partida durante o reboque. O travamento da coluna da direção poderia engatar subitamente. Nesse caso, não é mais possível manobrar o veículo. Isto pode causar acidentes, ferimentos graves e a perda de controle do veículo.
- Se no processo de rebocagem o veículo ficar sem corrente, interromper imediatamente o processo de rebocagem e procurar auxílio técnico especializado.

ⓘ NOTA

Rebocar com um cabo de reboque ou barra de reboque pode danificar o veículo.

- Reboque o veículo cuidadosamente com uma barra de reboque ou um cabo de reboque.
- Se possível, solicite a rebocagem do veículo imobilizado com um veículo próprio para reboques.

ⓘ NOTA

Ao empurrar o veículo à mão, as lanternas traseiras, os spoilers laterais no vidro traseiro ou grandes superfícies de chapas podem ser danificados e desprender o spoiler traseiro.

- Ao empurrar o veículo à mão, não pressionar nas lanternas traseiras, nos spoilers laterais no vidro traseiro ou em grandes superfícies de chapas.

ⓘ NOTA

A remoção e instalação da cobertura e da argola de reboque podem danificar o veículo, por exemplo, a pintura do veículo.

- Remover e instalar cuidadosamente a cobertura e a argola de reboque para não danificar o veículo.

indicações para puxar e rebocar

📖 **Observe** ⚠ e ⓘ no início desse capítulo na página 304.

Durante o reboque, o veículo rebocado pode exibir o sentido para rebocar apesar das luzes de advertência ligadas. Para isso, com a ignição ligada, acionar a alavanca dos indicadores de direção no sentido desejado. A luz de advertência é interrompida enquanto os indicadores de direção são utilizados. Assim que a alavanca dos indicadores de direção estiver novamente na posição neutra, a luz de advertência é ativada automaticamente. ▶

Quando o próprio veículo não deve ser puxado ou rebocado?

Nas seguintes situações o veículo não pode ser rebocado:

- A transmissão do veículo está danificada ou não recebe lubrificante.
- A bateria do veículo 12 V está descarregada. A direção permanece bloqueada e, se for o caso, o freio de estacionamento e o travamento da coluna de direção acionados anteriormente não podem ser liberados.
- O percurso de reboque é mais longo que 50 km.
- A mobilidade das rodas ou a função da direção não pode mais ser assegurada depois de um acidente.

Se o veículo não puder ser rebocado sobre as próprias rodas devido às condições mencionadas acima, procurar auxílio técnico especializado e, se for o necessário, chamar um guincho para transportar o veículo.

puxar

📖 **Observe** ⚠️ e 🕒 **no início desse capítulo na página 304.**

Preparações para puxar

Veículos com transmissão automática:

O veículo não deve ser puxado por razões técnicas. Tentar dar partida no motor com o auxílio à partida → Página 299.

Veículos com transmissão manual:

Não recomenda-se em geral puxar o veículo. Se o motor não ligar, tentar primeiramente dar partida no motor com o auxílio à partida → Página 299. Observar que, em motores a gasolina, a distância não deve ultrapassar 50 m.

- Fixe o cabo de reboque ou a barra de reboque apenas nas argolas de reboque previstos para isto → Página 306 ou → Página 307 ou no engate de reboque → Página 267.
- Ligar a ignição e as luzes de advertência.
- Engatar a segunda ou terceira marcha com o veículo parado.
- Pisar e segurar o pedal da embreagem.

- Quando ambos os veículos estiverem em movimento, soltar a embreagem.
- Assim que o motor pegar, pisar na embreagem e desengatar a marcha para evitar uma colisão no veículo que puxa.

📌 **NOTA**

Ao empurrar, o combustível não queimado pode chegar ao catalisador e danificá-lo. <

Rebocar

📖 **Observe** ⚠️ e 🕒 **no início desse capítulo na página 304.**

Preparações

- Fixe o cabo de reboque ou a barra de reboque apenas nas argolas de reboque previstos para isto → Página 306 ou → Página 307 ou no engate de reboque → Página 267.
- Atentar para que o cabo de reboque não esteja torcido. Caso contrário, uma argola de reboque poderá se soltar durante o reboque.
- Ligar a ignição e as luzes de advertência de ambos os veículos. No entanto e se for o caso, observar as diferentes prescrições denominadas.
- Observar as instruções para rebocar na literatura de bordo do veículo de terceiros.

Veículo que puxa (a frente)

- Começar a conduzir realmente apenas quando o cabo de reboque estiver tensionado.
- Acelerar com especial cuidado.
- Evitar manobras de frenagem e condução súbitas.

Veículos com transmissão manual:

- engatar a embreagem com especial cuidado durante a arrancada.

Veículo puxado (atrás)

- Assegurar que a ignição esteja ligada para que o volante não seja bloqueado e, havendo necessidade, você possa buzinar e ligar os limpadores do para-brisa.
- O servofreio funciona somente com o motor em funcionamento. A servoassistência da direção funciona somente com a ignição ligada e com o veículo em movimento. Caso contrário, ►

o pedal freio deverá ser pisado com significativamente mais força e será necessário um maior esforço para girar a direção.

- Soltar o freio de estacionamento.
- Atentar para que o cabo de reboque esteja sempre tensionado.
- Desengatar a marcha ou selecionar a posição de transmissão N.

⚠ NOTA

Somente é possível rebocar o veículo quando o nível de carga da bateria do veículo 12 V é suficiente e se o freio de estacionamento e o travamento da coluna de direção puderem ser liberados. Com falha de energia ou avarias no sistema elétrico, o motor deve, se necessário, ser ligado com o auxílio à partida para liberar o freio de estacionamento e travamento da coluna de direção.

Montar a argola de reboque traseira

📖 Observe ⚠ e ⚠ no início desse capítulo na página 304.

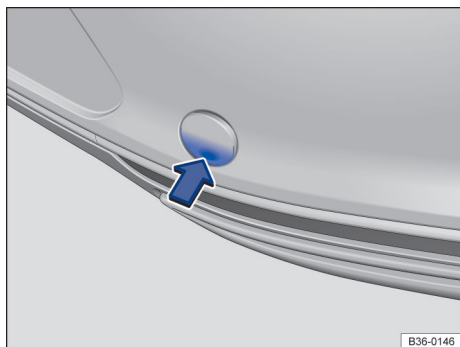

Fig. 234 No para-choque traseiro à direita: remover a cobertura.

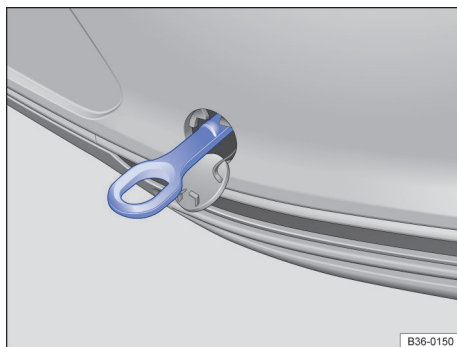

Fig. 235 No para-choque traseiro à direita: argola de reboque rosqueada.

A argola de reboque deve ser sempre transportada no veículo.

◀ Em veículos com dispositivo de reboque instalado de fábrica, atrás da cobertura **não** há um alojamento para a argola de reboque rosqueável. Para rebocar, bascular a rótula de engate para fora ou montar e utilizar a rótula de engate → Página 267.

Observar as indicações para a rebocagem → Página 304.

Montar a argola de reboque traseira

- Retirar argola de reboque da ferramenta de bordo do compartimento de bagagem → Página 286.
- Pressionar na área inferior da cobertura no sentido da seta para soltar o encaixe da cobertura → Fig. 234.
- Remover a cobertura e deixar pendurar no veículo.
- Rosquear a argola de reboque tão firme quanto possível **no sentido anti-horário** no alojamento → Fig. 235 → ⚠. Utilizar um objeto apropriado com o qual a argola de reboque possa ser rosqueada totalmente e com firmeza no alojamento.
- Após o processo de rebocagem, girar a argola de reboque **em sentido horário** para fora com um objeto adequado.
- Colocar a capa de cobertura no entalhe correspondente e pressionar até encaixar.
- Se necessário, limpar a argola de reboque e re-colocá-la nas ferramentas de bordo, no compartimento de bagagem. ▶

📌 NOTA

- A argola de reboque deve estar sempre rosqueada firmemente e por completo no alojamento. Caso contrário, a argola de reboque pode ser arrancada do seu alojamento durante a rebocagem.
- Veículos com dispositivo de reboque instalado de fábrica devem ser rebocados **somente** com uma barra de reboque especialmente apropriada para a instalação em uma rótula de engate. Com a utilização de uma barra de reboque inadequada, a rótula de engate e o veículo podem ser danificados. Ao invés disso, utilizar um cabo de reboque.

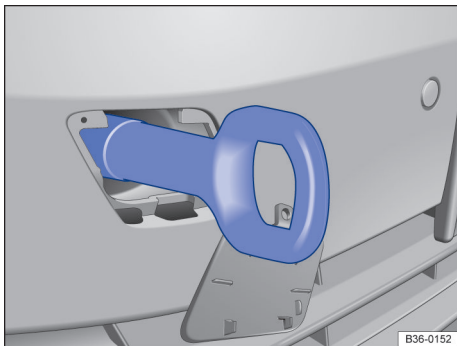

◀ Fig. 237 No para-choque dianteiro à direita: argola de reboque rosqueada.

Montar a argola de reboque dianteira

📖 Observe ⚠️ e 🕒 no início desse capítulo na página 304.



Fig. 236 No para-choque dianteiro à direita: retirar a cobertura.

A argola de reboque deve ser sempre transportada no veículo.

O alojamento para a argola de reboque rosqueável está localizado à direita do para-choque dianteiro, atrás de uma cobertura → Fig. 236.

Observar as indicações para a rebocagem → Página 304.

Montar a argola de reboque dianteira

- Retirar argola de reboque da ferramenta de bordo do compartimento de bagagem → Página 286.
- Pressionar na área inferior da cobertura (seta) para soltar o encaixe da cobertura → Fig. 236.
- Remover a cobertura para frente e deixar pendurada no veículo.
- Rosquear a argola de reboque tão firme quanto possível **no sentido anti-horário** no alojamento → Fig. 237 → 🕒. Utilizar um objeto apropriado com o qual a argola de reboque possa ser rosqueada totalmente e com firmeza no alojamento.
- Após o processo de rebocagem, girar a argola de reboque **em sentido horário** para fora com um objeto adequado.
- Colocar a capa de cobertura no entalhe correspondente e pressionar até encaixar.
- Se necessário, limpar a argola de reboque e re-colocá-la nas ferramentas de bordo, no compartimento de bagagem. ▶

⚠ NOTA

A argola de reboque deve estar sempre rosqueada firmemente e por completo no alojamento. Caso contrário, a argola de reboque pode ser arancada do seu alojamento durante a rebocagem. ◀

Verificar e reabastecer

No compartimento do motor

Orientações de segurança para trabalhos no compartimento do motor

O compartimento do motor de um veículo é uma área perigosa. Por esse motivo, trabalhos no motor e no compartimento do motor somente devem ser realizados por conta própria quando se estiver familiarizado com a atividade e com as ações preventivas de segurança válidas, e se os recursos, fluidos e ferramentas adequadas estiverem à disposição! Trabalhos incorretos podem causar ferimentos graves → ⚠. Se for o caso, mandar realizar todos os trabalhos numa Concessionária Volkswagen ou numa empresa especializada. Para isso, a Volkswagen recomenda procurar uma Concessionária Volkswagen.

Antes de qualquer trabalho no motor ou no compartimento do motor, parar sempre o veículo com segurança sobre um piso horizontal e resistente.

⚠ ATENÇÃO

Movimentos involuntários do veículo durante os trabalhos de manutenção podem causar ferimentos graves.

- Nunca trabalhar sob o veículo se este não estiver seguro contra movimentação. Se for necessário trabalhar sob o veículo enquanto as rodas estiverem em contato com o solo, o veículo deve estar parado em uma superfície plana, as rodas devem estar bloqueadas e a ignição deve estar desligada.
- Se for necessário trabalhar sob o veículo, este deve ser apoiado adicionalmente de modo seguro com cavaletes adequados. O macaco não é suficiente para essa finalidade e pode falhar, o que pode causar ferimentos graves.
- O sistema Start-Stop deve estar desativado manualmente.

⚠ ATENÇÃO

O compartimento do motor de todo veículo é uma área perigosa e pode causar ferimentos graves! ▶

- Em todos os trabalhos, ser sempre extremamente prevenido e cauteloso, bem como observar as precauções de segurança de validade geral. Nunca assumir um risco pessoal.
- Realizar trabalhos no motor e no compartimento do motor somente se estiver familiarizado com as ações necessárias. Se houver insegurança sobre o que fazer, os trabalhos necessários deverão ser realizados por uma Concessionária Volkswagen ou por uma empresa especializada. Ferimentos graves podem resultar de trabalhos realizados incorretamente.
- Nunca abrir ou fechar a tampa do compartimento do motor enquanto sair vapor ou líquido de arrefecimento. Vapor quente ou líquidos de arrefecimento do motor quentes podem causar queimaduras graves. Esperar sempre até não ouvir nem ver mais nenhum vapor ou líquido de arrefecimento saindo do compartimento do motor.
- Deixar sempre o motor esfriar antes de abrir a tampa do compartimento do motor.
- Peças quentes do motor ou do sistema de escape podem queimar a pele se tocadas.
- Quando o motor tiver esfriado, observar o seguinte antes de abrir a tampa do compartimento do motor:
 - Ativar o freio de estacionamento eletrônico e colocar a alavanca seletora na posição **P** ou a alavanca da transmissão na posição neutra.
 - Desligar a ignição.
 - Manter crianças sempre afastadas do compartimento do motor e nunca deixá-las desassistidas.
- O sistema de arrefecimento do motor está sob pressão com o motor quente. Nunca abrir a tampa do reservatório de expansão do líquido de arrefecimento do motor com o motor quente. Caso isso seja feito, o líquido de arrefecimento do motor pode respingar e causar queimaduras e outros ferimentos graves.
 - Girar a tampa do reservatório do líquido de arrefecimento do motor lentamente e com muito cuidado no sentido anti-horário e ao mesmo tempo pressionar a tampa levemente para baixo.

– Proteger sempre o rosto, as mãos e os braços do líquido de arrefecimento quente ou do vapor com um pano grande e espesso.

- Ao reabastecer, não derramar fluidos sobre partes do motor ou sobre o sistema de escape. Os fluidos derramados podem causar incêndios.

ATENÇÃO

A alta tensão do sistema elétrico pode causar choques elétricos, queimaduras, ferimentos graves e a morte!

- Nunca colocar o sistema elétrico em curto-circuito. A bateria do veículo 12 V poderia explodir.
- Para reduzir o risco de um choque elétrico e de ferimentos graves, enquanto o motor estiver em funcionamento ou durante a partida, nunca tocar nos cabos elétricos do sistema de ignição.

ATENÇÃO

No compartimento do motor encontram-se peças girando que podem causar ferimentos graves.

- Nunca encostar na ventoinha do radiador ou na área da ventoinha do radiador. O contato com as lâminas do rotor pode causar ferimentos graves. O ventilador é controlado por temperatura e pode ligar por conta própria - mesmo com a ignição desligada.
- Quando for necessário realizar trabalhos durante o processo de partida ou com o motor em funcionamento, existe um perigo de morte devido às peças giratórias, por exemplo, correia poly-V, gerador e ventoinha do radiador e devido ao sistema de ignição de alta tensão. Agir sempre com extrema cautela.
 - Atentar sempre para que nenhuma parte do corpo, joias, gravatas, peças de roupa folgadas e cabelos compridos possam alcançar peças giratórias do motor. Antes do trabalho, remover sempre joias e gravatas, prender cabelos compridos para cima e apertar todas as peças de roupa contra o corpo para evitar que se prendam em peças do motor.

- Acionar o pedal do acelerador sempre com cautela e nunca de modo descuidado. O veículo pode entrar em movimento mesmo com o freio de estacionamento eletrônico ligado.
- Não deixar nenhum objeto, por exemplo, panos de limpeza ou ferramentas, no compartimento do motor. Objetos deixados para trás podem causar deficiências de funcionamento, danos ao motor e um incêndio.

ATENÇÃO

Isolamentos adicionais, como cobrir o compartimento do motor, podem avariar o funcionamento do motor, causar incêndios e ocasionar ferimentos graves.

- Nunca cobrir o motor com capas ou outros isolamentos.



ATENÇÃO

Fluidos e alguns materiais no compartimento do motor são facilmente inflamáveis e podem causar incêndios e ferimentos graves!

- Nunca fumar na área de aproximação do compartimento do motor.
- Nunca trabalhar na área de aproximação de chamas expostas ou faíscas.
- Nunca derramar fluidos sobre o motor. Estes podem inflamar com peças quentes do motor e causar ferimentos.
- Se forem necessários trabalhos no sistema de combustível ou no sistema elétrico, observar o seguinte:
 - Desconectar sempre a bateria do veículo 12V. Atentar para que o veículo esteja des travado quando a bateria do veículo 12 V for desconectada, pois, caso contrário, o sistema de alarme antifurto será ativado.
 - Nunca trabalhar perto de aquecimentos, aquecedores de passagem ou outras chamas expostas.
- Ter sempre à mão um extintor de incêndio funcional e inspecionado.

NOTA

Ao reabastecer ou trocar os fluidos, atentar para que os fluidos corretos sejam abastecidos nas aberturas de enchimento corretas. A utilização de fluidos incorretos pode resultar em deficiências funcionais graves e danos no motor.

 Fluidos que vazam do veículo contaminam o meio ambiente. Por esse motivo, verificar o piso sob o veículo regularmente. Se houver manchas de fluidos no assoalho, o veículo deverá ser verificado por uma empresa especializada. Remover corretamente os fluidos derramados. 

Preparar o veículo para trabalhos no compartimento do motor

Lista de controle

Realizar as seguintes ações sempre na sequência indicada antes de qualquer trabalho no compartimento do motor → 

- ✓ Parar o veículo sobre piso plano e firme.
- ✓ Pisar no pedal do freio e manter a pressão até que a ignição seja desligada.
- ✓ Ligar o freio de estacionamento eletrônico → Página 204.
- ✓ Colocar a alavanca de troca de marcha na posição neutra → Página 161 ou a alavanca seletora na posição **P** → Página 163.
- ✓ Desligar a ignição → Página 155.
- ✓ Deixar o motor esfriar suficientemente.
- ✓ Manter crianças e outras pessoas sempre afastadas do compartimento do motor.
- ✓ Garantir que o veículo não possa se mover inesperadamente.

ATENÇÃO

A inobservância da lista de controle, importante para a própria segurança, pode causar ferimentos graves.

- Seguir sempre as ações da lista de controle e observar as precauções de segurança de validade geral. 

Abrir e fechar a tampa do compartimento do motor

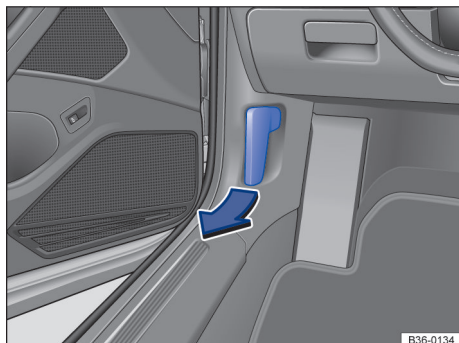

Fig. 238 No área para os pés no lado do condutor: alavanca de destravamento da tampa do compartimento do motor.

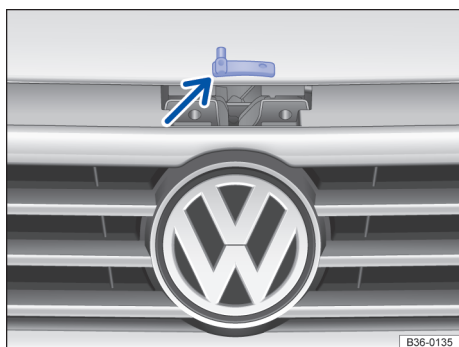

Fig. 239 Acima da grade do radiador: alavanca de abertura da tampa de compartimento do motor

Abrir a tampa do compartimento do motor

- Antes de abrir a tampa do compartimento do motor, garantir que os braços dos limpadores do para-brisa estejam encostados no para-brisa → ⓘ.
- Abrir a porta do condutor e puxar a alavanca de destravamento no sentido da seta → Fig. 238. A tampa do compartimento do motor salta para fora da trava do fecho pela pressão da mola → ⚠.
- Levantar a tampa do compartimento do motor pela alavanca de abertura (seta) e abrir totalmente → Fig. 239. A tampa do compartimento do motor é suportada pelo amortecedor a gás.

Fechar a tampa do compartimento do motor

- Puxar a tampa do compartimento do motor para baixo até a força do amortecedor a gás ser superada → ⚠.
- Deixar a tampa do compartimento do motor cair de aproximadamente 30 cm na trava do fecho – *não* pressionar!

Se a tampa do compartimento do motor não estiver fechada corretamente, levá-la novamente e fechar de maneira correta.

A tampa do compartimento do motor fechada corretamente fica alinhada com as peças adjacentes da carroceria. No indicador do display do instrumento, a tampa do compartimento do motor não é mais exibida em negrito ou a exibição se apaga → Página 312.

⚠ ATENÇÃO

Uma tampa do compartimento do motor fechada incorretamente pode se abrir subitamente durante a condução e bloquear a vista para frente. Isto pode causar acidentes e ferimentos graves.

- Após fechar a tampa do compartimento do motor, verificar se a trava engatou corretamente no fecho. A tampa do compartimento do motor deve estar alinhada com as peças adjacentes da carroceria.
- Se for constatado durante a condução que a tampa do compartimento do motor não está fechada corretamente, parar imediatamente e fechar a tampa do compartimento do motor.
- Abrir ou fechar a tampa do compartimento do motor somente se não houver ninguém em seu raio de abertura.

ⓘ NOTA

- Para evitar danos à tampa do compartimento do motor e aos braços dos limpadores do para-brisa, somente abrir a tampa do compartimento do motor com o funcionamento do limpador do para-brisa desligado e os limpadores do para-brisa rebatidos.
- Antes do início da condução, sempre colocar os braços dos limpadores do para-brisa sobre o para-brisa. ◀

Indicador do display



Fig. 240 No display do instrumento combinado: tampa do compartimento do motor aberta ou fechada incorretamente.

Uma representação simbólica no display do instrumento combinado indica que a tampa do compartimento de motor está aberta ou não fechada corretamente → Fig. 240.

STOP Não prosseguir! Se necessário, levantar novamente a tampa do compartimento do motor e fechar.

A representação também é visível com a ignição desligada e se apaga alguns segundos depois que o veículo for trancado com as portas fechadas.

ATENÇÃO

A inobservância das indicações de alerta pode ocasionar paradas do veículo no trânsito, acidentes e ferimentos graves.

- Nunca ignorar as indicações de alerta.
- Parar o veículo assim que possível e seguro.

i De acordo com o modelo do instrumento combinado, a representação dos símbolos pode variar.

Fluidos e recursos

Todos os fluidos e recursos são constantemente desenvolvidos como, por exemplo, pneus, líquido de arrefecimento do motor ou baterias do veículo. Nos motores de combustão interno, adicionalmente, correias dentadas, óleos do motor e velas de ignição. Por isso, a troca de fluidos e recursos deve ser realizada por uma Concessionária Volks-

wagen ou por uma empresa especializada. As Concessionárias Volkswagen estão sempre informadas sobre as mudanças.

ATENÇÃO

Fluidos e recursos inadequados, bem como sua utilização incorreta, podem causar acidentes, ferimentos graves, queimaduras e intoxicação.

- Conservar fluidos somente em recipientes originais fechados.
- Nunca utilizar latas de alimentos, garrafas ou outros recipientes vazios para armazenar fluidos, pois assim há risco de que o fluido armazenado possa ser ingerido por outras pessoas.
- Manter os fluidos e recursos fora do alcance de crianças.
- Ler e atentar sempre para as informações e alertas das embalagens dos fluidos.
- Utilizar produtos que emitam vapores tóxicos sempre em áreas abertas ou bem ventiladas.
- Jamais utilizar combustível, terebintina, óleo do motor, removedor de esmalte ou outros líquidos voláteis para conservação do veículo. Essas substâncias são tóxicas e altamente inflamáveis. Elas podem causar incêndios e explosões!

NOTA

- Reabastecer apenas com fluidos adequados. Não trocar os fluidos em nenhuma hipótese. Caso contrário, podem ocorrer deficiências de funcionamento graves ou um dano do motor!
- Acessórios e peças agregadas contra a entrada de ar prejudicam o arrefecimento do motor. Em condições de alta temperatura ambiente e demanda intensa do motor, o motor pode superaquecer!

◀  Fluidos derramados podem poluir o meio ambiente. Os fluidos devem ser removidos e descartados em recipientes adequados e de forma tecnicamente e ecologicamente correta. ▶

Água da lavagem dos vidros

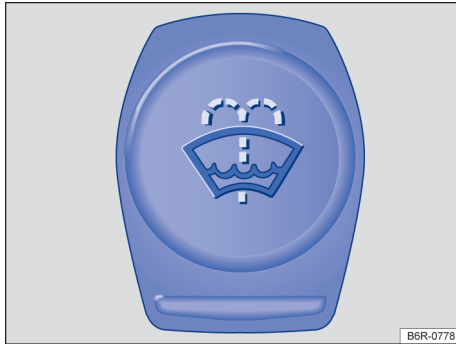





Fig. 241 No compartimento do motor: tampa do reservatório de água dos lavadores dos vidros.

Verificar regularmente o nível de água dos lavadores dos vidros e, se necessário, reabastecer.

No bocal do reservatório de água dos lavadores dos vidros encontra-se uma peneira. A peneira separa as partículas de sujeira grandes no abastecimento dos bicos dos lavadores dos vidros. Remover a peneira somente para limpar. Se a peneira estiver danificada ou se não estiver presente, tais partículas de sujeira podem entrar no sistema durante o abastecimento e levar ao entupimento dos bicos dos lavadores do para-brisa.

- Abrir a tampa do compartimento do motor  → Página 308.
- O reservatório de água dos lavadores dos vidros é identificado pelo símbolo  na tampa → Fig. 241.
- Verificar se ainda há água suficiente no reservatório dos lavadores dos vidros.
- Para reabastecer, misturar água limpa (não utilizar água destinada) com um produto de limpeza de vidro recomendado pela Volkswagen → . Observar as prescrições para mistura na embalagem.
- Em caso de temperaturas externas baixas, acrescentar um aditivo anticongelante para que a água não se congele → .

A capacidade do reservatório de lavagem dos vidros, dependendo da versão, é de cerca de 3,0 – 7,5 litros.

ATENÇÃO

Nunca misturar aditivo do líquido de arrefecimento ou aditivos semelhantes inadequados à água dos lavadores dos vidros. Isso poderá produzir a formação de uma película oleosa sobre o vidro que restringirá consideravelmente a visibilidade.

- Utilizar água limpa e límpida (não utilizar água destilada) com um produto de limpeza de vidro recomendado pela Volkswagen.
- Se for o caso, misturar aditivos anticongelantes adequados à água dos lavadores dos vidros.

NOTA

- Nunca misturar os produtos de limpeza recomendados pela Volkswagen com outros produtos de limpeza. Isso pode causar a coagulação dos componentes e, com isso, provocar o entupimento dos bicos dos lavadores dos vidros.
- Ao reabastecer com fluidos, atentar para que os fluidos corretos sejam abastecidos nas aberturas de enchimento corretas. A utilização de fluidos incorretos pode resultar em deficiências funcionais graves e danos no motor. 

Óleo do motor

Introdução ao tema

Os óleos do motor não são adaptados para as demandas dos motores e dos sistemas de limpeza de gases de escape, mas sim em relação à qualidade do combustível. Em todos os motores de combustão interna, o óleo do motor entra em contato com os resíduos de combustão e com o combustível, que influenciam no envelhecimento do óleo do motor. O óleo do motor correto é importante para o funcionamento e para o tempo de vida do motor. O motor é abastecido de fábrica com um óleo multiviscoso de baixa fricção que, geralmente, pode ser usado ao longo de todo o ano. 

Óleos de motor são aperfeiçoados continuamente. As Concessionárias Volkswagen estão sempre informadas sobre as mudanças. Por isso, a Volkswagen recomenda que as trocas do óleo do motor sejam sempre realizadas em uma Concessionária Volkswagen.

Informações referentes às luzes de advertência e de controle que se acendem se encontram em Resoluções de problemas ao final do capítulo → Página 318.





ATENÇÃO

Se manuseado de forma inadequada, o óleo do motor pode causar queimaduras e outros ferimentos graves.

- Usar sempre óculos de proteção durante o manuseio do óleo do motor.
- O óleo do motor é tóxico e deve ser conservado fora do alcance de crianças.
- Conservar o óleo do motor somente em recipientes originais fechados. Isto vale também para o óleo usado até o momento de seu descarte.
- Nunca utilizar latas de alimentos, garrafas ou outros recipientes vazios para armazenar o óleo do motor, pois assim há risco de que outras pessoas possam ingerir o óleo do motor armazenado.
- O contato frequente com o óleo do motor pode causar lesões na pele. Em caso de contato com o óleo do motor, lavar a pele cuidadosamente com água e sabão.
- Com o motor em funcionamento, o óleo do motor fica extremamente quente, podendo causar queimaduras graves. Deixar sempre o motor esfriar.

 O vazamento ou derramamento do óleo do motor pode poluir o meio ambiente. Os fluidos devem ser removidos e descartados de forma tecnicamente e ecologicamente correta.

Normas para o óleo do motor

 **Observe**  e  na página 308 e  no início desse capítulo na página 314.

Se possível, utilizar somente óleo do motor liberado pela Volkswagen → . Para manter o serviço de troca de óleo flexível, reabastecer somente com óleo do motor liberado para manutenção flexível de acordo com a norma VW correspondente.

Como as qualidades de combustíveis muda muito em determinados mercados, deve-se levar em conta a qualidade do combustível na hora de escolher o óleo do motor certo.

O uso de óleos de motor conforme a VW 504 00, VW 507 00 e VW 508 00 pressupõe qualidades de combustível conforme a EN 228 (gasolina) e EN 590 (óleo diesel) ou qualidades similares. **Por isso, os óleos de motor conforme a VW 504 00, VW 507 00 e VW 508 00 não são adequados para muitos mercados.**

Se o motor tiver sido abastecido com o óleo de motor conforme as normas VW 502 00, VW 504 00 e VW 507 00, encontra-se na fechadura no compartimento do motor uma etiqueta adesiva com uma orientação correspondente. Atentar para a orientação!

Identificação do serviço

É possível identificar se o veículo está equipado com o serviço flexível **Q16** (Longlife) ou com o serviço fixo **Q11, Q12, Q13, Q14, Q17** (dependente do rendimento no tempo e de rotação) ao verificar os dados de identificação do veículo → Página 387 ou na capa deste manual de instruções.

Normas admissíveis para o óleo do motor

Motores a gasolina com filtro de partículas¹⁾

 **Serviço flexível** VW 508 00 ou, alternativamente, VW 504 00²⁾

Serviço fixo VW 508 00 ou, alternativamente, VW 504 00²⁾ 

¹⁾ Se você não souber se o veículo está equipado com um filtro de partículas, consultar uma empresa especializada. Para isso, a Volkswagen recomenda procurar uma Concessionária Volkswagen.

²⁾ O uso de VW 504 00 em vez de 508 00 pode aumentar o consumo e emissões de CO₂.

Motores a gasolina sem filtro de partículas

Serviço flexível VW 508 00 ou, alternativamente, VW 504 00

Serviço fixo VW 502 00

Motores multicom bustível E85

Serviço fixo VW 502 00

Motores a diesel com filtro de partículas¹⁾

Serviço flexível VW 507 00

Serviço fixo VW 507 00

Motores a diesel sem filtro de partículas

Serviço flexível VW 507 00





Serviço fixo VW 505 01

A Volkswagen recomenda  óleo para motores.

NOTA

- Não misturar aditivos lubrificantes adicionais ao óleo do motor. Danos causados por tais aditivos estão excluídos da cobertura da garantia.
- Somente utilizar a norma de óleo do motor expressamente liberada pela Volkswagen. A utilização de outros óleos de motor pode causar danos ao motor!
- Se os óleos do motor apresentados não estiverem disponíveis, pode ser abastecido, em caso de emergência, um outro óleo do motor. Para não danificar o motor, pode ser reabastecido até a próxima troca de óleo somente **uma vez** no máximo 0,5 litro do seguinte óleo do motor:
 - Motores a gasolina: norma ACEA A3/B4 ou API SN (API SM).
 - Motores a diesel: norma ACEA C3 ou API CJ-4.

Troca do óleo do motor

 **Observe**  e  na página 308 e  no início desse capítulo na página 314.

O óleo do motor deve ser trocado regularmente. Observar qual intervalo de serviço aplica-se ao veículo → Página 359.

Por exigir ferramentas especiais e conhecimentos técnicos, a troca do óleo do motor e do filtro deve ser realizada por uma empresa especializada, o que também assegura o descarte adequado do óleo usado. Para isso, a Volkswagen recomenda procurar uma Concessionária Volkswagen.

Mais informações sobre os intervalos de serviço estão disponíveis no capítulo Serviço → Página 359.

Aditivos no óleo do motor fazem com que ele, mesmo novo, escureça após um curto período de rodagem do motor. Isso é normal e não é motivo para que o óleo do motor seja trocado com mais frequência.

ATENÇÃO

Se em casos excepcionais você mesmo precisar trocar o óleo do motor, observar os seguintes pontos:

- Usar sempre óculos de proteção.
- Deixar sempre o motor esfriar totalmente para evitar queimaduras.
- Manter os braços na horizontal quando desparafusar o parafuso de drenagem do óleo com os dedos para evitar que o óleo drenado possa escorrer pelo braço.
- Utilizar um recipiente apropriado para a coleta do óleo usado, que possa comportar no mínimo a quantidade total de óleo do motor.
- Nunca utilizar latas de alimentos, garrafas ou outros recipientes vazios para armazenar o óleo do motor, pois assim o óleo do motor ali contido nem sempre poderá ser reconhecido por outras pessoas.
- O óleo do motor é tóxico e deve ser conservado fora do alcance de crianças.

 Antes de uma troca do óleo do motor, encontrar primeiramente um local para o descarte adequado do óleo usado.

 Descartar o óleo usado de forma ecologicamente correta. Nunca descartar o óleo usado em jardins, áreas florestais, esgoto, ruas e vias, rios ou afluentes.

¹⁾ Se você não souber se o veículo está equipado com um filtro de partículas, consultar uma empresa especializada. Para isso, a Volkswagen recomenda procurar uma Concessionária Volkswagen.

Consumo de óleo do motor

📖 Observe ⚠️ e ⚠️ na página 308 e ⚠️ no início desse capítulo na página 314.

O consumo de óleo do motor pode variar de motor para motor e sofrer alterações ao longo do tempo de vida do motor.

Dependendo da forma de condução e das condições de uso, o consumo de óleo do motor pode chegar a 1 l/2.000 quilômetros – e, em veículos novos, nos primeiros 5.000 quilômetros também acima disso. Por isso, o nível do óleo do motor deve ser verificado em intervalos regulares – de preferência a cada abastecimento ou antes de conduções longas.

Em caso de alta demanda do motor, o nível do óleo do motor deve estar na faixa permitida, por exemplo, em longas conduções por estradas durante o verão, na condução com reboque → Página 267 ou durante travessias de montanhas → Fig. 242 C.

Verificar o nível do óleo do motor e reabastecer com óleo do motor

📖 Observe ⚠️ e ⚠️ na página 308 e ⚠️ no início desse capítulo na página 314.

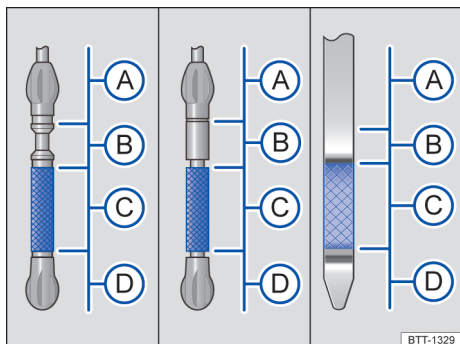

Fig. 242 Marcações do nível do óleo do motor na vareta de medição do óleo (variantes).

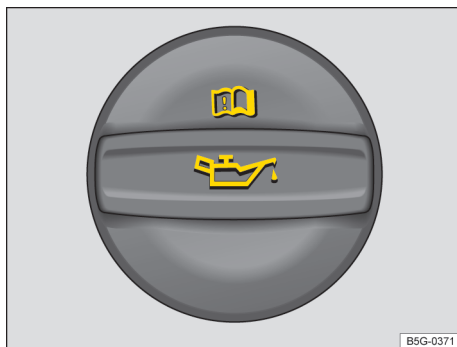

Fig. 243 No compartimento do motor: tampa da abertura para enchimento de óleo do motor (representação esquemática).

Legenda para Fig. 242:

- Ⓐ Nível de óleo muito alto – se for o caso, observar os avisos no display do instrumento combinado ou notificar empresa especializada.
- Ⓑ O óleo do motor não deve ser reenchido.
- Ⓒ Nível do óleo do motor em ordem.
- Ⓓ Nível do óleo do motor muito baixo – Completar o óleo do motor.

Lista de controle

Seguir as etapas na sequência indicada → ⚠️:

1. Estacionar o veículo com o motor **operacionalmente quente** em uma superfície plana para evitar a leitura incorreta do nível do óleo do motor.
2. Desligar o motor e esperar alguns minutos para que o óleo do motor escorra de volta para o cárter.
3. Abrir a tampa do compartimento do motor ⚠️ → Página 308.
4. Identificar a abertura de enchimento de óleo do motor e a vareta de medição do óleo. O bocal de abastecimento do óleo do motor é identificado pelo símbolo reconhecível na tampa → Fig. 243 e a vareta de medição do óleo, pela alça colorida. Se não estiver claro onde a tampa e a vareta de medição do óleo se encontram, procurar uma Concessionária Volkswagen ou uma empresa especializada.
5. Retirar a vareta de medição do óleo do tubo-guia e limpar com um pano limpo. ▶

Lista de controle (continuação)

6. Reintroduzir a vareta de medição do óleo no tubo-guia até o fim. Se houver uma marca na vareta de medição do óleo, essa marca deve se ajustar à ranhura correspondente da extremidade superior do tubo-guia na introdução.
7. Retirar novamente a vareta de medição do óleo do motor e ler o nível no óleo do motor na vareta de medição da seguinte maneira → Fig. 242:
 - Ⓐ Nível do óleo do motor muito alto. Se for o caso, observar a mensagem no display do instrumento combinado e **notificar empresa especializada** → ①.
 - Ⓑ **Não reabastecer óleo do motor** → ①. Continuar com a etapa 16.
 - Ⓒ nível de óleo do motor OK. Por exemplo, em alta demanda do motor, o nível de óleo do motor pode ser completado até o **limite superior desta faixa**. Continuar com a etapa 8 ou 16 → Fig. 242.
 - Ⓓ Nível do óleo do motor muito baixo. **Imprescindível reabastecer o óleo do motor**. Continuar com a etapa 8.
8. Após a leitura do nível do óleo do motor, introduzir novamente a vareta de medição do óleo no tubo-guia até o batente.
9. Remover a tampa da abertura para enchimento de óleo do motor → Fig. 243.
10. Reabastecer somente com óleo do motor expressamente aprovado pela Volkswagen, passo a passo e em pequenas quantidades (não mais do que 0,5 l).
11. Para evitar encher demais, é necessário esperar aproximadamente um minuto após cada reabastecimento, para que o óleo do motor escorra para o cárter até a marcação da vareta de medição do óleo do motor.
12. Verificar novamente o nível do óleo do motor na vareta de medição do óleo antes de reabastecer mais uma pequena quantidade de óleo do motor. Nunca reabastecer com óleo do motor em excesso → ①.
13. Ao final do processo de reabastecimento, o nível do óleo do motor deve se situar no meio da faixa → Fig. 242 Ⓒ. Não deve ficar acima de → Fig. 242 Ⓒ, na faixa → Fig. 242 Ⓑ e não na área → Fig. 242 Ⓐ → ①.

14. Se, por descuido, for reabastecido muito óleo do motor e, depois disso, o nível do óleo do motor se encontrar na faixa, **não ligar o motor** → Fig. 242 Ⓐ. Informar a empresa especializada e, se necessário, procurar ajuda técnica.
15. Após o reabastecimento, fechar a abertura de abastecimento de óleo do motor com a tampa.
16. Reintroduzir a vareta de medição do óleo no tubo-guia até o batente. Se houver uma marca na vareta de medição do óleo, essa marca deve se ajustar à ranhura correspondente da extremidade superior do tubo-guia na introdução.
17. Fechar a tampa do compartimento do motor
▲ → Página 308.

⚠ ATENÇÃO

O óleo do motor pode pegar fogo se entrar em contato com peças quentes do motor. Isso pode causar incêndios, queimaduras e outros ferimentos graves.

- Se o óleo do motor for derramado sobre as peças do motor quando estas estiverem frias, ele poderá se aquecer quando o motor estiver funcionando e causar um incêndio.
- Após o reabastecimento, garantir sempre que a tampa da abertura de enchimento de óleo do motor seja fechada de maneira correta e que a vareta de medição do óleo seja introduzida de maneira correta no tubo-guia. Dessa forma, um vazamento de óleo do motor sobre peças quentes com o motor em funcionamento pode ser evitado.

ⓘ NOTA

- Se por acaso for reabastecido muito óleo do motor e o nível do óleo do motor após o abastecimento se encontrar na faixa → Fig. 242 Ⓐ, não ligar o motor. Informar a empresa especializada e, se necessário, procurar ajuda técnica. Caso contrário, o catalisador e o motor podem ser danificados!
- Ao reabastecer com fluidos, atentar para que os fluidos corretos sejam abastecidos nas aberturas de enchimento corretas. A utilização de fluidos incorretos pode resultar em deficiências funcionais graves e danos no motor. ▶

 O nível do óleo do motor não deve, em nenhuma hipótese, estar acima da faixa → Fig. 242 (B). Caso contrário, o óleo pode ser aspirado pela ventilação do cárter e chegar à atmosfera por meio do sistema de escape.

Líquido de arrefecimento do motor



Introdução ao tema

Por esse motivo, trabalhos no sistema do líquido de arrefecimento do motor somente devem ser realizados por conta própria quando se estiver familiarizado com a atividade e com as ações preventivas de segurança válidas e os consumíveis e fluidos de serviço corretos, bem como as ferramentas adequadas estiverem à disposição! Trabalhos incorretos podem causar ferimentos graves → . Se for o caso, mandar realizar todos os trabalhos numa Concessionária Volkswagen ou numa empresa especializada. Para isso, a Volkswagen recomenda procurar uma Concessionária Volkswagen.





ATENÇÃO

O líquido de arrefecimento do motor é tóxico!

- Conservar o líquido de arrefecimento do motor somente em seu recipiente original fechado e em lugar seguro.
- Nunca utilizar latas de alimentos, garrafas ou outros recipientes vazios para armazenar o líquido de arrefecimento do motor, já que há risco de o líquido armazenado ser ingerido por outras pessoas.
- Conservar o líquido de arrefecimento do motor fora do alcance de crianças.
- Garantir que seja prevista a proporção de aditivo do líquido de arrefecimento correto de acordo com a temperatura ambiente mais baixa esperada na qual o veículo será operado.
- Em temperaturas extremamente baixas, o líquido de arrefecimento pode congelar e causar a parada do veículo. Uma vez que nesse caso o aquecimento também não funciona, ocupantes do veículo que não estejam vestindo roupas de inverno suficientes podem morrer de frio.

 O líquido de arrefecimento do motor e seus aditivos podem poluir o meio ambiente. Os fluidos devem ser removidos e descartados de forma tecnicamente e ecologicamente correta. 

Resoluções de problemas

 **Observe  e  na página 308 e  no início desse capítulo na página 314.**

Pressão de óleo do motor muito baixa

A luz de controle pisca em vermelho.

Não prosseguir!

Pressão do óleo do motor muito baixa.

- Desligar o motor.
- Verificar o nível do óleo do motor → Página 316.

Se a luz de advertência estiver piscando, embora o nível do óleo esteja em ordem, *não* prosseguir nem deixar o motor funcionando.

Isso pode resultar em danos ao motor.

- Procurar auxílio técnico especializado.

pressão de óleo do motor muito baixa

A luz de controle se acende em amarelo.

- Desligar o motor.
- Verificar o nível do óleo do motor → Página 316.



Sistema de óleo do motor avariado

A luz de controle pisca em amarelo.

Sistema de óleo do motor avariado.

- Procurar uma Concessionária Volkswagen ou uma empresa especializada.
- Mandar verificar o sistema do motor.

Especificação do líquido de arrefecimento do motor

📖 Observe  e  na página 308 e  no início desse capítulo na página 318.

O sistema de arrefecimento do motor é abastecido de fábrica com uma mistura de água tratada especial e, no mínimo, uma fração de 40% de aditivo **G 13** para o líquido de arrefecimento do motor (TL-VW 774 J).

A parte de aditivo no líquido de arrefecimento do motor deve ser *sempre* pelo menos 40%. Se, por razões climáticas, for necessária uma proteção anticongelante mais forte, a parte de aditivo no líquido de arrefecimento do motor poderá ser aumentada. Contudo, a parte de aditivo no líquido de arrefecimento do motor não poderá ultrapassar 60%, porque assim a proteção anticongelante volta a diminuir e o efeito arrefecedor piora.

O aditivo do líquido de arrefecimento do motor pode ser reconhecido pela coloração lilás. A mistura de água com aditivo para líquido de arrefecimento oferece uma proteção anticongelante até -25°C (-13°F), protege as peças de liga leve do sistema de arrefecimento contra corrosão, evita o acúmulo de calcário e eleva significativamente o ponto de ebulição do líquido de arrefecimento.

Ao reabastecer o líquido de arrefecimento do motor, deve ser utilizada uma mistura de **água destilada** e no mínimo 40% do aditivo do líquido de arrefecimento do motor **G 13** ou **G 12 plus** (TL-VW 774 G) (ambos de cor lilás) para alcançar uma alta proteção contra corrosão → .

Uma mistura de **G 13** com o líquido de arrefecimento do motor **G 12 plus** (TL-VW 774 F), **G 12** (cor vermelha) ou **G 11** (cor verde azulado) piora muito a proteção contra corrosão e, por este motivo, deve ser evitada → .

ATENÇÃO

Proteção anticongelante insuficiente no sistema de arrefecimento do motor pode ocasionar a falha do motor e causar ferimentos graves.



- Garantir que seja prevista a proporção de aditivo do líquido de arrefecimento correto de acordo com a temperatura ambiente mais baixa esperada na qual o veículo será operado.

- Em temperaturas extremamente baixas, o líquido de arrefecimento pode congelar e causar a parada do veículo. Uma vez que nesse caso o aquecimento também não funciona, ocupantes do veículo que não estejam vestindo roupas de inverno suficientes podem morrer de frio.



NOTA

Nunca misturar aditivos do líquido de arrefecimento do motor originais com outros líquidos de arrefecimento não liberados pela Volkswagen.

- Se o líquido no reservatório de expansão do líquido de arrefecimento do motor não estiver rosa (a cor é resultado da mistura do aditivo do líquido de arrefecimento do motor lilás com água destilada), e sim, por exemplo, marrom, o **G 13** foi misturado com outro líquido de arrefecimento do motor não indicado. Nesse caso, o líquido de arrefecimento do motor deve ser trocado imediatamente. Caso contrário, podem ocorrer deficiências de funcionamento ou danos ao motor e ao sistema de arrefecimento!

 O líquido de arrefecimento do motor e seus aditivos podem poluir o meio ambiente. Os fluidos devem ser removidos e descartados de forma tecnicamente e ecologicamente correta. 

Verificar o nível do líquido de arrefecimento do motor e reabastecer com líquido de arrefecimento do motor

Observe  e  na página 308 e  no início desse capítulo na página 318.

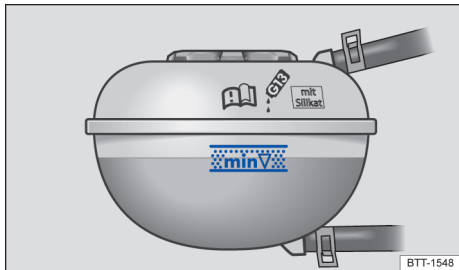



Fig. 244 No compartimento do motor: marcações no reservatório de expansão do líquido de arrefecimento (representação esquemática).





Fig. 245 No compartimento do motor: tampa do reservatório de expansão do líquido de arrefecimento (representação esquemática).

Se o nível do líquido de arrefecimento do motor estiver baixo demais, a luz de advertência do líquido de arrefecimento do motor vai se acender.

Preparações





- Estacionar o veículo em uma superfície plana e firme.
- Deixar o motor esfriar → .

- Abrir a tampa do compartimento do motor  → Página 308.
- O reservatório de expansão do líquido de arrefecimento do motor é identificado pelo símbolo  na tampa → Fig. 245.

Verificar o nível do líquido de arrefecimento do motor

- Com o motor frio, verificar o nível do líquido de arrefecimento do motor pela marca lateral do reservatório de expansão do líquido de arrefecimento do motor → Fig. 244. O nível do líquido de arrefecimento do motor deve estar entre as marcas.
- Se o nível do líquido no reservatório do líquido de arrefecimento do motor estiver abaixo da marcação mínima (“mín”), reabastecer com líquido de arrefecimento do motor. Se o motor estiver quente, o nível do líquido de arrefecimento do motor pode estar um pouco acima da borda superior da faixa marcada (“máx”).

Reabastecer com líquido de arrefecimento do motor

- Colocar sempre um pano apropriado sobre a tampa do reservatório do líquido de arrefecimento do motor para proteger o rosto, as mãos e os braços do líquido de arrefecimento do motor quente ou do vapor.
- Remover cuidadosamente a tampa → .
- Reabastecer somente com líquido de arrefecimento do motor **novo** e de acordo com a especificação da Volkswagen → Página 319 → .
- Somente reabastecer o fluido de arrefecimento se ainda se encontrar um resto do líquido de arrefecimento no reservatório, do contrário pode ocorrer um dano ao motor! Se nenhum líquido de arrefecimento for visível no reservatório, **não prosseguir**, buscar ajuda especializada.
- Se ainda uma quantidade residual do líquido de arrefecimento se encontrar no reservatório do líquido de arrefecimento do motor, reabastecer o líquido de arrefecimento até que o nível do líquido permaneça estável.
- O nível do líquido de arrefecimento do motor deve estar entre as marcas do reservatório do líquido de arrefecimento do motor → Fig. 244. **Não reabastecer até acima do canto superior da faixa marcada** →  .

- Rosquear bem a tampa.
- Se em caso de emergência não houver à disposição líquido de arrefecimento do motor dentro da especificação exigida → Página 319, não utilizar nenhum outro aditivo do líquido de arrefecimento do motor! Em vez disso, completar a seguir somente com **água destilada** → ⓘ. Depois disso, a mistura com a proporção correta de aditivo do líquido de arrefecimento do motor → Página 319 deve ser restabelecida o mais rápido possível.

⚠ ATENÇÃO

Vapor quente e líquidos de arrefecimento do motor quentes podem causar queimaduras graves.

- Nunca abrir a tampa do compartimento do motor quando se puder ver ou ouvir vapor ou líquido de arrefecimento saindo do compartimento do motor. Aguardar sempre até que não se veja ou ouça mais vapor ou líquido de arrefecimento saindo.
- Deixar sempre o motor esfriar totalmente antes de abrir cuidadosamente a tampa do compartimento do motor. Ao serem tocadas, partes quentes podem queimar a pele.
- Quando o motor tiver esfriado, observar o seguinte antes de abrir a tampa do compartimento do motor:
 - Ativar o freio de estacionamento eletrônico e colocar a alavanca seletora na posição **P** ou a alavanca da transmissão na posição neutra.
 - Desligar a ignição.
 - Manter crianças sempre afastadas do compartimento do motor e nunca deixá-las desassistidas.
- O sistema de arrefecimento do motor está sob pressão com o motor quente. Nunca abrir a tampa do reservatório de expansão do líquido de arrefecimento do motor com o motor quente. Caso isso seja feito, o líquido de arrefecimento pode respingar e causar queimaduras e outros ferimentos graves.
 - Girar a tampa lentamente e com muito cuidado no sentido anti-horário enquanto pressiona a tampa levemente para baixo.
 - Proteger sempre o rosto, as mãos e os braços do líquido de arrefecimento quente ou do vapor com um pano grande e espesso.

- Ao reabastecer, não derramar fluidos sobre partes do motor ou sobre o sistema de escape. Os fluidos derramados podem causar incêndios. Em certas circunstâncias o etileno-glicol do líquido de arrefecimento do motor pode pegar fogo.

ⓘ NOTA

- Utilizar somente água destilada para reabastecer! Todos os outros tipos de água podem causar corrosão e sérios danos ao motor devido a seus componentes químicos. Isso também pode ocasionar falhas do motor. Caso seja reabastecida outra água que não seja destilada, todo o líquido do sistema de arrefecimento do motor deve ser trocado imediatamente por uma Concessionária Volkswagen ou por uma empresa especializada.
- Abastecer com líquido de arrefecimento do motor somente até a borda superior da faixa marcada → Fig. 244. Caso contrário, ao aquecer-se, o líquido excedente será expulso do sistema de arrefecimento do motor e poderá ocasionar danos.
- Em caso de maiores perdas de líquido de arrefecimento do motor, reabastecer com líquido de arrefecimento somente com o motor *totalmente resfriado*. Atribuem-se maiores perdas de líquido de arrefecimento do motor a vazamentos do sistema de arrefecimento. O sistema de arrefecimento do motor deve ser verificado por uma Concessionária Volkswagen ou por uma empresa especializada. Caso contrário, podem ocorrer danos no motor!
- Não reabastecer com líquido de arrefecimento se no reservatório de expansão do líquido de arrefecimento do motor não se encontrar mais nenhum líquido de arrefecimento! Existe a possibilidade de ter entrado ar no sistema de arrefecimento. Não prosseguir, procurar uma Concessionária Volkswagen ou auxílio técnico especializado. Caso contrário, podem ocorrer danos no motor!
- Ao reabastecer com fluidos, atentar para que os fluidos corretos sejam abastecidos nas aberturas de enchimento corretas. A utilização de fluidos incorretos pode resultar em deficiências funcionais graves e danos no motor. ◀

Fluido de freio

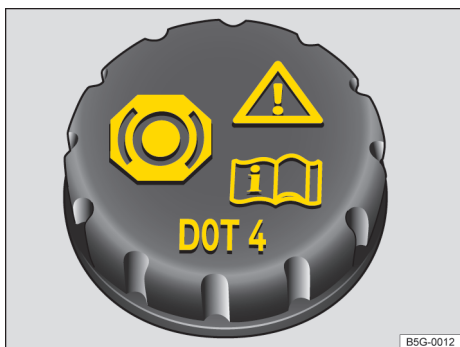

Fig. 246 No compartimento do motor: tampa do reservatório de fluido de freio.

Com o passar do tempo, o fluido de freio absorve a umidade do ar ambiente. Um teor muito alto de água no fluido de freio causa danos ao sistema de freio. A água diminui consideravelmente o ponto de ebulição do fluido de freio. Em caso de teor muito alto de água, poderá ocorrer a formação de bolhas de vapor no sistema de freio em solicitações intensas do freio e numa frenagem total. As bolhas de vapor reduzem o efeito de frenagem, aumentam consideravelmente a distância de frenagem e podem até ocasionar a falha total do sistema de freio. A própria segurança e a segurança dos demais usuários da via dependem de um sistema de freio funcionando sempre de modo correto → ⚠.

Especificação do fluido de freio

A Volkswagen desenvolveu um fluido de freio especial, otimizado para o sistema de freio do veículo. Para um funcionamento ideal do sistema de freio, a Volkswagen recomenda expressamente a utilização do fluido de freio conforme a **norma VW 501 14**.

Antes da utilização de um fluido de freio, verificar se a informação da especificação do fluido de freio na embalagem corresponde às exigências do veículo.

O fluido de freio que corresponde à norma da VW 501 14 pode ser obtido em uma Concessionária Volkswagen.

Se não estiver disponível um fluido de freio desse tipo e, por esse motivo, tiver de ser utilizado outro fluido de freio de boa qualidade, pode ser uti-

lizado um fluido de freio que atenda aos requisitos da DIN ISO 4925 CLASS 6 ou da norma americana FMVSS 116 DOT 4.

Nem todos os fluidos de freio que atendem aos requisitos da DIN ISO 4925 CLASS 6 ou da norma americana FMVSS 116 DOT 4 possuem a mesma composição química. Alguns destes fluidos de freio podem conter componentes químicos que, com o passar do tempo, podem destruir ou danificar as peças instaladas no sistema de freio do veículo.

Por isso, para o sistema de freio sempre funcionar corretamente, a Volkswagen recomenda a utilização de um fluido de freio que atenda expressamente à **norma VW 501 14**.

Um fluido de freio segundo a norma VW 501 14 atende aos requisitos da DIN ISO 4925 CLASS 6 ou da norma americana FMVSS 116 DOT 4.

Nível do fluido de freio

O nível do fluido de freio deve estar sempre entre as marcas MÍN e MÁX e acima da marca MÍN do reservatório do fluido de freio → ⚠.

O nível do fluido de freio não poderá ser verificado com precisão em todos os modelos, pois as peças do motor impedem que se veja o nível do fluido de freio no reservatório do fluido de freio. Se o nível do fluido de freio não puder ser verificado com precisão, procurar auxílio técnico especializado.

O nível do fluido de freio diminui minimamente durante a condução, pois as pastilhas de freio se gastam e o freio se reajusta automaticamente.

⚠ Nível do fluido de freio

A luz de controle se acende em vermelho.

Nível do fluido de freio muito baixo.

–  Não prosseguir!.

– Verificar o nível do fluido de freio.

Quando o nível do fluido de freio estiver muito baixo:

- Informar a Concessionária Volkswagen ou empresa especializada.
- Mandar verificar o sistema de freio.

Troca do fluido de freio

O fluido de freio deve ser substituído por uma empresa especializada. Para isso, a Volkswagen recomenda procurar uma Concessionária

Volkswagen. Permitir o reabastecimento somente com fluido de freio novo que apresente a especificação requerida.

ATENÇÃO

Uma falha do freio ou um efeito de frenagem reduzido podem ser causados por um nível do fluido de freio muito baixo ou por um fluido de freio muito velho ou inadequado.

- Mandar verificar regularmente o sistema de freio e o nível do fluido de freio!
- Solicitar a substituição regular do fluido de freio.
- Uma solicitação intensa dos freios com fluido de freio velho pode causar uma formação de bolhas de vapor. As bolhas de vapor reduzem o efeito de frenagem, aumentam consideravelmente a distância de frenagem e podem ocasionar a falha total do sistema de freio.
- Atentar para que seja utilizado o fluido de freio correto. Utilizar somente fluido de freio que atenda expressamente à norma VW 501 14.
- Qualquer outro fluido de freio ou um fluido de freio que não seja de alta qualidade pode prejudicar o funcionamento dos freios e reduzir o efeito de frenagem.
- Se não estiver disponível um fluido de freio de acordo com a norma VW 501 14, utilizar só em casos excepcionais um fluido de freio de alta qualidade conforme a DIN ISO 4925 CLASS 6 ou a norma americana FMVSS 116 DOT 4.
- O fluido de freio reabastecido deve ser novo.

ATENÇÃO

O fluido de freio é tóxico.

- Para reduzir o perigo de intoxicação, nunca utilizar garrafas de bebida ou outros recipientes para guardar o fluido de freio. Esses recipientes podem induzir pessoas a beber os líquidos, mesmo se o recipiente estiver identificado.
- Guardar o fluido de freio sempre nos recipientes originais fechados e fora do alcance de crianças.

NOTA

O fluido de freio, derramado ou vazado danifica a pintura do veículo, as peças de plástico e os pneus. Limpar imediatamente o fluido de freio derramado ou vazado de todas as peças do veículo.

 O fluido de freio pode poluir o meio ambiente. Coletar e descartar corretamente os fluidos vazados.

Bateria do veículo 12V

Introdução ao tema

A bateria do veículo 12 V é um componente do sistema elétrico e serve para a alimentação de energia do veículo.

Por esse motivo, trabalhos no sistema elétrico somente devem ser realizados por conta própria quando se estiver familiarizado com a atividade e com as ações preventivas de segurança válidas e os consumíveis e fluidos de serviço corretos, bem como as ferramentas adequadas estiverem à disposição! Trabalhos incorretos podem causar ferimentos graves → . Mandar realizar todos os trabalhos em uma Concessionária Volkswagen ou empresa especializada. Para isso, a Volkswagen recomenda procurar uma Concessionária Volkswagen.

Informações referentes às luzes de advertência e de controle que se acendem se encontram em Resoluções de problemas ao final do capítulo → Página 328.

Local de instalação da bateria do veículo 12 V

Dependendo da versão, a bateria do veículo 12 V pode encontrar-se no compartimento do motor ou atrás uma cobertura no compartimento de bagagem.





Explicação dos símbolos na bateria do veículo 12 V



Usar sempre óculos de proteção!



O eletrólito da bateria é fortemente corrosivo. Usar sempre luvas e óculos de proteção!

-  Fogo, faíscas, fumaça e luz exposta são proibidos!
-  Ao carregar a bateria do veículo 12 V, é produzida uma mistura de gases altamente explosiva!
-  Manter as crianças longe da bateria do veículo 12 V e do eletrólito da bateria!
-  Observar sempre o Manual de instruções!

ATENÇÃO

Trabalhos na bateria do veículo 12 V e no sistema elétrico podem causar queimaduras químicas, incêndios ou choques elétricos graves. Antes de qualquer trabalho, ler e observar sempre os seguintes alertas e precauções de segurança:

- Antes de qualquer trabalho na bateria do veículo 12 V, desligar a ignição e todos os consumidores elétricos e desconectar o cabo do polo negativo da bateria 12 V do veículo.
- Manter crianças longe do eletrólito da bateria e da bateria do veículo 12 V.
- Usar sempre luvas e óculos de proteção.
- O eletrólito da bateria é muito agressivo. Ele pode queimar a pele e provocar a perda da visão. Ao manusear a bateria do veículo 12 V, proteger principalmente as mãos, os braços e os olhos contra respingos de eletrólito.
- Não fumar e nunca trabalhar próximo de chamas expostas ou de faíscas.
- Evitar a produção de faíscas por cabos e aparelhos elétricos, bem como por descargas eletrostáticas.
- Nunca pôr os polos da bateria em curto-circuito.

- Nunca utilizar uma bateria do veículo 12 V danificada. Ela pode explodir. Substituir imediatamente uma bateria do veículo 12 V danificada.
- Nunca utilizar uma bateria 12 V do veículo congelada. Uma bateria do veículo 12 V descarregada já pode congelar em temperaturas em torno de 0 °C (+32 °F). Substituir imediatamente uma bateria 12 V do veículo congelada.
- Em veículos com a bateria do veículo 12 V no compartimento de bagagem, observar a fixação correta da mangueira de desgaseificação na bateria do veículo 12 V.

NOTA

Não expor a bateria do veículo 12V por períodos prolongados à luz solar direta.

- Os raios ultravioletas podem danificar a carcaça da bateria.

NOTA

Proteger a bateria do veículo 12V contra o frio, se o veículo permanecer parado por um longo período.

- A bateria do veículo 12 V pode “congelar” e, devido a isso, ser destruída.

 Após a partida do motor com a bateria do veículo 12 V totalmente descarregada ou com uma bateria substituída no veículo ou depois do auxílio à partida, as configurações do sistema (hora, data, configurações de conforto pessoais e programações) podem estar desajustadas ou apagadas. Verificar e corrigir as configurações depois que a bateria do veículo 12 V tiver sido suficientemente recarregada.

Verificar o nível de eletrólito da bateria do veículo 12 V

Observe  e  na página 308 e  e  no início desse capítulo na página 324.

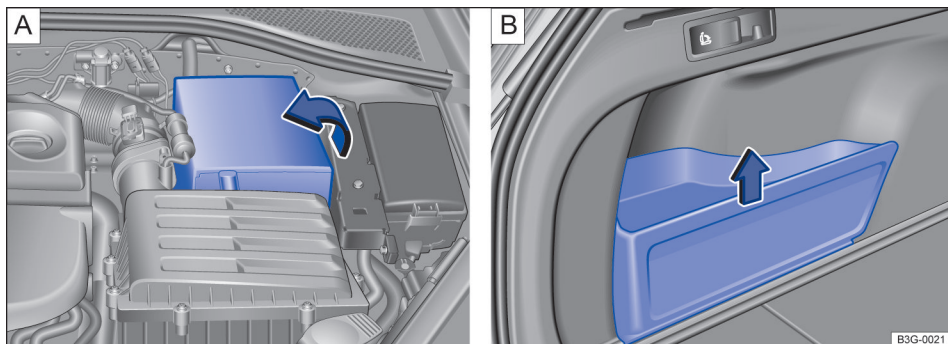

Fig. 247 **A** No compartimento do motor, **B** no compartimento de bagagem: **A** rebater para fora a guarnição da bateria do veículo 12 V, **B** remover a cobertura da bateria do veículo 12 V.

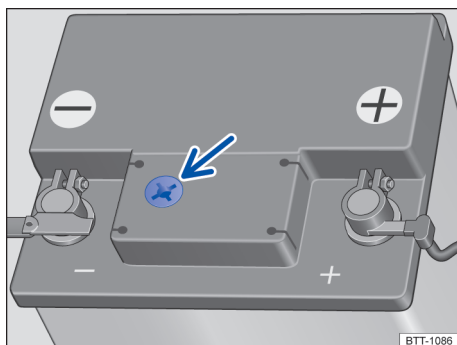



Fig. 248 Visor no lado superior da bateria do veículo 12 V (representação esquemática).

Verificar regularmente o nível de eletrólito da bateria do veículo 12 V quando forem percorridas altas quilometragens, em países de clima quente e numa bateria do veículo 12 V velha. No restante, a bateria do veículo 12 V não requer manutenção.

Veículo com aquecimento estacionário → Página 143 e Veículos com bateria do veículo 12 V no compartimento de bagagem são equipados com bateria do veículo especiais. Nesse tipo de bateria do veículo 12 V, pode ocorrer que, por motivos técnicos, o nível do eletrólito não possa ser verificado. Procurar uma empresa especializada para verificar a bateria do veículo 12V.

Preparações (veículos com bateria 12 V no compartimento do motor)

- Preparar o veículo para trabalhos no compartimento do motor → Página 308.
- Abrir a tampa do compartimento do motor  → Página 308.

Abrir a cobertura da bateria do veículo 12 V

Para *abrir*, rebater para fora a cobertura no sentido da seta → Fig. 247 **A**.

Para *fechar*, rebater a cobertura no sentido contrário ao sentido da seta → Fig. 247 **A**.

Remover e instalar a cobertura da bateria do veículo 12 V (bateria do veículo 12 V no compartimento de bagagem)

- Abrir a tampa do compartimento de bagagem → Página 92.
- A bateria de 12 V do veículo está no compartimento de bagagem embaixo de uma cobertura → Fig. 247 **B**.
- Para *remover*, retirar a cobertura no sentido da seta → Fig. 247, puxando-a para cima **B**.
- Para *instalar*, colocar a cobertura na posição inicial no sentido contrário ao da seta → Fig. 247 **B**.

Verificar o nível do eletrólito da bateria (baterias do veículo 12 V com visor)

- Providenciar iluminação suficiente para poder identificar o indicador colorido no visor redondo no lado superior da bateria do veículo 12 V (seta) → Fig. 248. Jamais utilizar chamas expostas ou objetos incandescentes como iluminação.
- O indicador colorido no visor redondo muda de acordo com o nível de eletrólito da bateria do veículo 12 V.

Amarelo-claro ou incolor Nível de eletrólito da bateria do veículo 12 V muito baixo. A bateria do veículo 12 V deve ser verificada por uma Concessionária Volkswagen ou por uma empresa especializada e, se necessário, substituída.

Preto O nível de eletrólito da bateria do veículo 12 V está em ordem.

⚠ ATENÇÃO

Trabalhos na bateria do veículo 12 V podem causar ferimentos graves, explosões ou choques elétricos.

- Usar sempre luvas e óculos de proteção.
- O eletrólito da bateria é muito agressivo. Ele pode queimar a pele e provocar a perda da visão. Ao manusear a bateria do veículo 12 V, proteger principalmente as mãos, os braços e os olhos contra respingos de eletrólito.
- Nunca inclinar a bateria do veículo 12 V. Eletrólito pode sair das aberturas de ventilação e causar queimaduras químicas.
- Nunca abrir uma bateria do veículo 12 V.
- Em caso de respingos de eletrólito na pele ou nos olhos, lavar imediatamente a área afetada com água gelada por alguns minutos. Em seguida, procurar imediatamente um médico.
- Em caso de ingestão do eletrólito, procurar um médico imediatamente.

Carregar, substituir, desconectar e conectar a bateria do veículo 12 V

📖 Observe ⚠ e ⌚ na página 308 e ⚠ e ⌚ no início desse capítulo na página 324.

Se houver a suspeita de que a bateria do veículo 12 V está danificada ou defeituosa, procurar uma Concessionária Volkswagen qualificada e mandar verificar a bateria do veículo 12V.

Carregar a bateria do veículo 12 V

A carga da bateria do veículo 12 V deve ser feita por uma empresa especializada, pois a tecnologia da bateria do veículo 12 V instalada de fábrica requer um carregamento com tensão limitada → ⚠. Para isso, a Volkswagen recomenda procurar uma Concessionária Volkswagen.

Substituir a bateria do veículo 12 V

A bateria do veículo 12 V é desenvolvida sob medida para o seu local de instalação e conta com atributos de segurança. Se uma bateria do veículo 12 V precisar ser substituída, informar-se antes da compra numa Concessionária Volkswagen sobre a compatibilidade eletromagnética, o tamanho e as exigências de manutenção, performance e segurança da nova bateria do veículo 12

V. A abertura de respiro da bateria do veículo 12 V deve se encontrar sempre no lado do polo negativo, a abertura de respiro no lado do polo positivo deve estar sempre fechada.

Utilizar somente uma bateria do veículo 12 V que não requeira manutenção e que esteja de acordo com as normas TL 825 06 e VW 7 50 73. Essas normas devem ser de outubro de 2014 ou mais recentes.

A bateria do veículo 12V deve sempre ser substituída por uma empresa especializada qualificada porque é preciso realizar uma adaptação dos componentes eletrônicos do veículo na substituição. Somente uma empresa especializada qualificada possui a tecnologia correspondente para poder realizar uma adaptação corretamente. A Volkswagen recomenda que a bateria do veículo 12 V seja substituída numa Concessionária Volkswagen.

Desconectar a bateria do veículo 12 V

Caso a bateria do veículo 12 V precise ser desconectada do sistema elétrico do veículo, observar o seguinte: ▶

- Desligar a ignição e todos os consumidores elétricos.
- Destruar o veículo antes da desconexão, pois, caso contrário o sistema de alarme antifurto será disparado.
- Primeiramente, desconectar o cabo negativo e, então, o cabo positivo → .

Conectar a bateria do veículo 12 V

- Antes da reconectar a bateria do veículo 12 V, desligar a ignição e todos os consumidores elétricos.
- Primeiramente deve ser conectado o cabo positivo e, então, o cabo negativo → .

Depois de conectar uma bateria do veículo 12 V e ligar a ignição, podem se acender diversas luzes de controle. Elas se apagam após um curto percurso de condução com velocidade de 15 a 20 km/h (10 - 12 mph). Caso as luzes de advertência continuem acesas, procurar uma Concessionária Volkswagen ou uma empresa especializada e mandar verificar o veículo.

Se a bateria do veículo 12 V tiver ficado desconectada por longos períodos, o próximo serviço a vencer poderá não ser exibido ou calculado corretamente → Página 21. Observar os intervalos máximos de manutenção permitidos → Página 359.

Veículos com Keyless Access → Página 83: se, após a conexão da bateria 12 V do veículo, a ignição não puder ser ligada, destravar e travar o veículo de fora. Em seguida, tentar ligar a ignição novamente. Caso ainda não consiga ligar a ignição, procurar auxílio técnico especializado.

Desconexão automática dos consumidores

Se a demanda da bateria do veículo 12 V for muito alta, diversas medidas serão tomadas automaticamente pela gestão inteligente da rede elétrica do veículo, visando evitar a descarga da bateria do veículo 12 V:

- A marcha lenta é mais utilizada para que o alternador forneça mais corrente.
- Se necessário, limita-se o desempenho dos grandes consumidores de energia ou os desliga totalmente, em caso de emergência.
- Ao ligar o motor, a alimentação de tensão da tomada 12 V e do acendedor de cigarro pode ser temporariamente interrompida.

Não é sempre que a gestão da rede elétrica do veículo pode evitar que a bateria do veículo 12 V seja descarregada. Isso pode ocorrer se a ignição permanecer ligada com o motor desligado por longos períodos ou se a luz de posição ou de estacionamento ficarem acesas por muito tempo com o veículo estacionado.

Desligamento da bateria em acidentes com acionamento do airbag

Em veículos com bateria do veículo 12 V no compartimento de bagagem, a conexão elétrica com a bateria do veículo 12 V é cortada automaticamente de forma pirotécnica em caso de acidente com acionamento do airbag. Dessa forma é evitado um curto-circuito.

A bateria do veículo 12V se descarrega

- Devido a longos tempos de parada sem deixar o motor funcionar, principalmente se a ignição estiver ligada.
- Devido ao uso de consumidores elétricos com o motor parado.
- Com o aquecimento estacionário ligado → Página 143.

ATENÇÃO

O uso de baterias 12 V do veículo incorretas ou a sua fixação inadequada pode causar curto-circuitos, incêndios e ferimentos graves.

- Utilizar somente baterias 12 V do veículo sem necessidade de manutenção e protegidas contra vazamento que possuam as mesmas características, especificações e dimensões da bateria do veículo 12 V instalada de fábrica.
- Em veículos com uma bateria do veículo 12 V no compartimento de bagagem, observar a fixação correta da mangueira de desgaseificação na bateria do veículo 12 V. Certificar-se de que não haja nenhuma abertura de desgaseificação aberta na área do polo positivo. Caso haja nessa área uma abertura de desgaseificação aberta, esta deve ser fechada com um bujão. A mangueira de desgaseificação deve ser conectada na área do polo negativo, na abertura de desgaseificação aberta.

ATENÇÃO

Ao carregar a bateria do veículo 12 V, é produzida uma mistura de gases altamente explosiva. ►

- Carregar a bateria do veículo 12 V somente em ambientes bem ventilados.
- Nunca recarregar uma bateria do veículo 12 V congelada ou que tenha sido descongelada. Uma bateria do veículo 12 V descarregada já pode congelar em temperaturas em torno de 0 °C (+32 °F).
- Substituir sem falta uma bateria do veículo 12 V se a bateria do veículo 12 V que já tiver congelado uma vez.
- Cabos de conexão que não tenham sido conectados corretamente podem causar um curto-circuito. Primeiramente, conectar o cabo positivo, para então conectar o cabo negativo.

- Desligar os consumidores elétricos desnecessários.
- Informar uma empresa especializada.
- Mandar verificar o sistema elétrico.

O sistema Start-Stop não consegue dar partida no motor → Página 159. <





! NOTA

- Nunca desconectar ou conectar baterias do veículo 12 V com a ignição ligada ou com o motor em funcionamento. Também nunca utilizar uma bateria do veículo 12 V que não corresponda às especificações do veículo. O sistema elétrico ou os componentes elétricos podem ser danificados e isso pode causar falhas do funcionamento elétrico.
- Nunca conectar acessórios que forneçam corrente para carregar a bateria do veículo 12 V, por exemplo, painéis solares ou carregadores de bateria na tomada 12 V ou no acendedor de cigarro. Caso contrário, o sistema elétrico do veículo pode ser danificado.

 Baterias 12 V de veículos podem conter substâncias tóxicas como ácido sulfúrico e chumbo. Descartar a bateria do veículo 12 V de acordo com as prescrições.

 O eletrólito da bateria pode poluir o meio ambiente. Os fluidos que vazarem devem ser recolhidos e descartados de maneira correta. <

Resoluções de problemas

 Observe  e  na página 308 e  e  no início desse capítulo na página 324.

Gerador

A luz de controle se acende em vermelho.

Alternador avariado. A bateria do veículo 12 V não é carregada pelo alternador durante a condução.

Rodas e pneus

Sistema de controle dos pneus

Introdução ao tema

O sistema de controle dos pneus alerta o condutor caso a pressão dos pneus esteja muito baixa.

Os seguintes sistemas de controle dos pneus estão disponíveis para este veículo:

Indicador de controle dos pneus

- Monitoramento de diferentes parâmetros (diâmetro de rolamento, entre outros) de todos os pneus por meio dos sensores do ABS (medição indireta).

Sistema de controle da pressão dos pneus

- Monitoramento da pressão dos pneus por meio dos sensores de pressão na válvula dos pneus (medição direta). Válvulas de pneu metálicas.

ATENÇÃO

A tecnologia inteligente do sistema de controle dos pneus não pode ir além dos limites impostos pela física e funciona somente dentro dos limites do sistema. O uso inadequado das rodas e dos pneus pode ocasionar a perda de pressão súbita dos pneus, a soltura da banda de rodagem dos pneus e até fazer com que os pneus estourem.

- Verificar regularmente a pressão dos pneus e manter sempre o valor recomendado → Página 337. Se a pressão do pneu for muito baixa, o pneu pode se aquecer tanto que a banda de rodagem pode se soltar e o pneu estourar.
- Manter a pressão dos pneus sempre correta com os pneus frios, conforme indicado na etiqueta adesiva → Página 337.
- Verificar regularmente a pressão dos pneus com os pneus frios. Se necessário, adequar a pressão dos pneus no pneu frio para os pneus montados no carro → Página 337.
- Verificar os pneus regularmente, procurando sinais de desgaste e de danos.

- Nunca exceder a velocidade máxima e a capacidade de carga permitidas para os pneus montados.

 Uma pressão dos pneus muito baixa aumenta o consumo de combustível e o desgaste do pneu.

 Ao conduzir pela primeira vez com pneus novos em alta velocidade, eles podem se expandir um pouco e, assim, pode ser emitido um único alerta de pressão dos pneus.

 Substituir pneus velhos somente por pneus liberados pela Volkswagen para o respectivo modelo de veículo.

 Não confiar apenas no sistema de controle dos pneus. Verificar regularmente os pneus para se assegurar de que a pressão dos pneus está correta e de que os pneus não têm sinal de danos, por exemplo, furos, cortes, rachaduras ou bolhas. Remover corpos estranhos do perfil do pneu antes que eles penetrem no interior do pneu.

Indicador de controle dos pneus

 Observe  no início desse capítulo na página 329.

Descrição de funcionamento

O indicador de controle dos pneus compara, com a ajuda dos sensores do ABS, a rotação e, consequentemente, o diâmetro de rolamento de cada uma das rodas, entre outras coisas.

O diâmetro de rolamento pode se alterar:

- Se a pressão dos pneus tiver sido alterada.
- Se a pressão dos pneus estiver muito baixa.
- Se o pneu tiver danos estruturais.
- Se o veículo estiver carregado em apenas um dos lados.
- Se correntes para neve estiverem montadas.
- Se uma roda de emergência estiver montada.
- Se uma roda por eixo tiver sido trocada.

O indicador de controle dos pneus (L) poderá ser retardado ou não exibir nada se a forma de condução for muito esportiva, em ruas cobertas de neve ou não pavimentadas ou ao conduzir com correntes para neve.

Programar o indicador de controle dos pneus

- Ligar a ignição.
- Dependendo do equipamento, pressionar o botão ou a superfície de função **MENU** → Página 39.
- Abrir o menu **Veículo** no sistema Infotainment.
- Dependendo da versão, tocar na superfície de função **Setup**, se necessário.
- Tocar na superfície de função **Pneus**.
- Tocar na superfície de função **SET**.
- Quando as quatro pressões dos pneus corresponderem aos valores exigidos, tocar a superfície de função **confirmar**.

Após um longo tempo de viagem e diferentes velocidades, o sistema aprende automaticamente o novos valores e os monitora.

O indicador de controle dos pneus deve ser reprogramado sob essas condições:

- Se as pressões do pneus foram ajustadas.
- Se uma ou mais rodas foram trocadas.
- Quando as rodas tiverem sido invertidas, por exemplo, os da frente para trás.

i O indicador de controle dos pneus não funciona se o ESC ou o ABS estiverem avariados → Página 226.

i Após uma alerta sobre uma pressão dos pneus muito baixa, desligar e religar a ignição. Somente depois o indicador de controle dos pneus pode ser programado novamente.

Sistema de controle da pressão dos pneus

Observe no início desse capítulo na página 329.

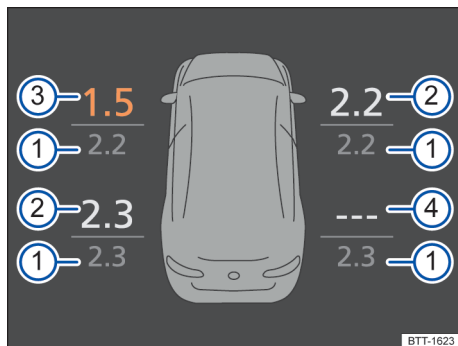

Fig. 249 Representação esquemática do indicador do display no instrumento combinado: pressões dos pneus atuais.

Legenda para **Fig. 249**:

- ① Pressão especificada em bar.
- ② Pressão real em bar.
- ③ Perda de pressão dianteira esquerda.
- ④ Avaria do sistema da roda traseira direita.

O sistema de controle da pressão dos pneus (RDK) monitora a pressão dos pneus das quatro rodas durante a condução com a ajuda dos sensores de pressão nas rodas. Em caso de uma perda de pressão, o sistema alerta o condutor.

Exibição da pressão dos pneus do display no instrumento combinado

Accessar o menu **Status do veículo** no display do instrumento combinado → Página 21. O veículo é representado com as pressões dos pneus reais e especificadas de todas as rodas → **Fig. 249**.

Ao ligar a ignição, em seguida, o último valor de pressão dos pneus medido é exibido e, ao começar a conduzir, esta indicação é atualizada. Se a pressão dos pneus estiver muito baixa, os respectivos valores reais e os pneus afetados são apresentados e marcados → **Fig. 249**.

Se os pneus estiverem parados, os sensores não enviam a pressão dos pneus. Assim, as baterias dos sensores são poupadas.

Se não forem enviadas as pressões dos pneus, a última pressão recebida é representada em cinza.

Ligar ou desligar o sistema de controle da pressão dos pneus (dependendo do veículo)

Observar as determinações legais específicas de cada país do sistema de controle da pressão dos pneus.

Se no veículo estiver montado um conjunto de pneus que não contenha sensores de roda adequados para o veículo, a luz de controle (L) pisca por cerca de um minuto e, a seguir, permanece acesa. A pressão dos pneus não será monitorada. **Não é possível desligar o sistema.**

Adequar a pressão dos pneus

Após cada alteração das condições de carga, a pressão dos pneus **deve** ser verificada e adequada. A pressão dos pneus recomendada para o veículo está numa etiqueta adesiva colada na coluna da porta do condutor ou no lado de dentro da portinhola do tanque.

Podem ocorrer variações entre os valores medidos no momento da calibragem pelo manômetro e os valores indicados pelo sistema de controle da pressão dos pneus. O sistema de controle da pressão dos pneus é mais exato!

Selecionar a pressão especificada as condições de carga parcial ou total

Dependendo das condições de carga do veículo, o condutor deve selecionar a pressão nominal correspondente.

- Ligar a ignição.
- Dependendo da versão, pressionar o botão ou a superfície de função (MENU) → Página 39.
- Tocar na superfície de função (Veículo).
- Tocar na superfície de função (Setup).
- Selecionar o item de menu **Pneus**.
- Selecionar as condições de carga.

Selecionar tipos de pneus

Ao trocar os pneus por pneus de outra dimensão, pode ser necessário adequar a pressão especificada ao novo conjunto de pneus. Quando uma adequação não for necessária, o menu de seleção não fica disponível.

- Ligar a ignição.
- Dependendo da versão, pressionar o botão ou a superfície de função (MENU) → Página 39.
- Tocar na superfície de função (Veículo).

- Tocar na superfície de função (Setup).
- Selecionar o item de menu **Pneus**.
- Selecionar a dimensão de pneus adequada.

Na instalação de pneus com novas dimensões não previstas de fábrica, a pressão especificada correspondente pode ser informada posteriormente pela Concessionária Volkswagen.

Roda sobressalente, roda de emergência ou roda sobressalente compacta

A pressão do pneu da roda sobressalente, roda de emergência ou roda sobressalente compacta no compartimento de bagagem **não** é monitorada.

! NOTA

- Os sensores de pressão são fixados em válvulas de alumínio especiais, parafusadas rigidamente. Ao encher e verificar a pressão dos pneus, não dobrar as válvulas tentando colocá-las “na posição”.
- Tampas das válvula em falta pode causar danos à válvula e aos sensores. Por isso, sempre conduzir com as tampas das válvula completamente rosqueadas. Não utilizar tampas de válvula metálicas.
- Não utilizar “tampas de válvula de conforto”, pois elas não têm poder vedativo e, assim, podem ocorrer danos aos sensores.

Resoluções de problemas do indicador de controle dos pneus

📖 **Observe** ⚠️ **no início desse capítulo na página 329.**

(!) Pressão dos pneus baixa

A luz de controle se acende em amarelo.

A pressão de um ou vários pneus diminuiu significativamente ou o pneu está estruturalmente danificado.

- 🛑 **Não prosseguir!**
- Controlar e adequar todos os pneus → Página 337.
- Substituir os pneus danificados.
- Reprogramar o indicador de controle dos pneus → Página 329.
- Se o problema persistir, procurar uma empresa especializada.

Avaria do indicador de controle dos pneus

A luz de controle pisca cerca de 65 segundos e se ilumina a seguir permanentemente.

O sistema está avariado.



-  **Não prosseguir!**
- Desligar e ligar a ignição novamente.
- Reprogramar o indicador de controle dos pneus → Página 329.
- Se o problema persistir, procurar uma empresa especializada.

ATENÇÃO



Pressão dos pneus diferente ou pressão dos pneus muito baixa podem causar danos nos pneus, colapso dos pneus, a perda de controle do veículo, acidentes, ferimentos graves e a morte.

- Se a luz de controle () se acender, parar imediatamente e verificar todos os pneus → Página 334.
- Pressão dos pneus diferente ou pressão dos pneus muito baixa podem aumentar o desgaste do pneu, piorar a estabilidade de condução e aumentar a distância de frenagem.
- Pressão dos pneus diferente ou pressão dos pneus muito baixa podem ocasionar um colapso súbito do pneu, causando o estouro do pneu e a perda de controle do veículo.
- O condutor é responsável pela correta pressão dos pneus em todos os pneus do veículo. A pressão dos pneus recomendada está sempre disponível em uma etiqueta adesiva → Página 337.
- O sistema de controle dos pneus só pode cumprir sua função se todos os pneus frios estiverem com a pressão dos pneus correta.
- Todos os pneus precisam ter sempre a pressão dos pneus adequada para a carga → Página 337.
- Antes de cada condução, encher sempre os pneus com a pressão dos pneus correta → Página 337.
- Em viagens com a pressão dos pneus muito baixa, os pneus apresentam necessariamente mais deformações. Assim, os pneus podem se aquecer tanto que a banda de rodagem se solte, os pneus estorem e seja perdido o controle do veículo.

- Altas velocidades e sobrecarga podem aquecer um pneu de tal maneira que o pneu pode estourar e levar à perda de controle do veículo.
- Uma pressão dos pneus muito alta ou muito baixa encurta a vida útil dos pneus e piora o comportamento de direção do veículo.
- Se o pneu não estiver “furado” e não for necessário trocar a roda imediatamente, conduzir em baixa velocidade até a Concessionária Volkswagen ou empresa especializada mais próxima, verificar e corrigir a pressão dos pneus → Página 334.

 Conduzir em ruas não pavimentadas por muito tempo ou com uma forma de condução esportiva pode desativar o indicador de controle dos pneus temporariamente. A luz de controle pisca por 65 segundos em caso de uma falha de funcionamento e, em seguida, acende permanentemente. Porém, a luz de controle se apaga, se as condições da rua ou a forma de condução mudarem. 



Resoluções de problemas do sistema de controle dos pneus

 **Observe**  no início desse capítulo na página 329.

Pressão dos pneus baixa

A luz de controle se acende em amarelo.

Mensagem de texto: **Pneu furado!** A pressão de um ou mais pneus é inferior a 1,4 bar (20 psi/140 kPa) ou há uma perda crítica de pressão dos pneus → .

-  **Não prosseguir!**
- Verificar todas as rodas quanto a danos externos e possíveis corpos estranhos.
- também verificar a pressão de todos os pneus → Página 337.
- Trocar a roda ou conduzir em baixa velocidade até a Concessionária Volkswagen ou empresa especializada mais próxima. 

Mensagem de texto: **Pressão dos pneus muito baixa!** O alerta indica que pelo menos um pneu está com uma pressão crítica →

- Verificar e adequar a pressão de todos os pneus → Página 337.
- Trocar a roda ou conduzir em baixa velocidade até a Concessionária Volkswagen ou empresa especializada mais próxima.

Mensagem de texto **Verificar as pressões dos pneus.** O alerta indica que pelo menos um pneu está com uma pressão reduzida →

- Evitar trechos longos e velocidades altas enquanto o alerta for exibido.
- Verificar → Página 337 e adequar a pressão de todos os pneus.

Avaria do sistema de pressão dos pneus

A luz de controle pisca cerca de 60 segundos e se ilumina a seguir permanentemente.

Uma ou mais rodas com sensor de pressão dos pneus foram instaladas, mas ainda não foram detectadas.

- Conduzir por alguns minutos, até a luz de controle apagar.

Uma ou mais rodas sem sensor de pressão dos pneus foram instaladas ou um sensor de pressão dos pneus está com defeito.

- Instalar rodas com sensores de pressão dos pneus funcionando.

O sistema está avariado.

- Desligar e ligar a ignição novamente. Se o problema persistir, procurar uma empresa especializada.

Há uma falha de transmissão entre um sensor e o sistema. O funcionamento do sistema pode ser temporariamente limitado por sobreposições de transmissores na mesma faixa de frequência.

- Desligar ou evitar as fontes de perturbação, por exemplo, equipamentos de rádio, controles remotos ou brinquedos.

ATENÇÃO

Pressão dos pneus diferente ou pressão dos pneus muito baixa podem causar danos nos pneus, colapso dos pneus, a perda de controle do veículo, acidentes, ferimentos graves e a morte.

- Se a luz de controle se acender, parar imediatamente e verificar todos os pneus → Página 334.

- Pressão dos pneus diferente ou pressão dos pneus muito baixa podem aumentar o desgaste do pneu, piorar a estabilidade de condução e aumentar a distância de frenagem.
- Pressão dos pneus diferente ou pressão dos pneus muito baixa podem ocasionar um colapso súbito do pneu, causando o estouro do pneu e a perda de controle do veículo.
- O condutor é responsável pela correta pressão dos pneus em todos os pneus do veículo. A pressão dos pneus recomendada está sempre disponível em uma etiqueta adesiva → Página 337.
- O sistema de controle dos pneus só pode cumprir sua função se todos os pneus frios estiverem com a pressão dos pneus correta.
- Todos os pneus precisam ter sempre a pressão dos pneus adequada para a carga → Página 337.
- Antes de cada condução, encher sempre os pneus com a pressão dos pneus correta → Página 337.
- Em viagens com a pressão dos pneus muito baixa, os pneus apresentam necessariamente mais deformações. Assim, os pneus podem se aquecer tanto que a banda de rodagem se solte, os pneus estorem e seja perdido o controle do veículo.
- Altas velocidades e sobrecarga podem aquecer um pneu de tal maneira que o pneu pode estourar e levar à perda de controle do veículo.
- Uma pressão dos pneus muito alta ou muito baixa encurta a vida útil dos pneus e piora o comportamento de direção do veículo.
- Se o pneu não estiver “furado” e não for necessário trocar a roda imediatamente, conduzir em baixa velocidade até a Concessionária Volkswagen ou empresa especializada mais próxima, verificar e corrigir a pressão dos pneus → Página 337.

Conhecimentos importantes sobre rodas e pneus

Introdução ao tema

Os pneus são as peças do veículo que mais são submetidas a esforço e as que mais são depreciadas. Os pneus são muito importantes, uma vez que a estreita área de apoio dos pneus é o único contato do veículo com a rua.

A vida útil dos pneus depende da pressão dos pneus, da forma de condução, do manuseio e da montagem correta.

ATENÇÃO

Pneus novos ou pneus velhos, desgastados ou danificados não são capazes de proporcionar o controle e efeito de frenagem totais do veículo.

- Um manuseio inadequado de rodas e pneus pode reduzir a segurança de condução e causar acidentes e ferimentos graves.
- Utilizar somente pneus radiais de estrutura e tamanhos (diâmetro de rolamento) iguais e com o mesmo perfil em todas as quatro rodas.
- Pneus novos precisam ser amaciados, pois sua aderência e efeito de frenagem são, inicialmente, reduzidas. Para evitar acidentes e ferimentos graves, conduzir com a devida precaução durante os primeiros 600 km.
- Verificar regularmente a pressão dos pneus frios e manter sempre o valor recomendado. Uma pressão dos pneus muito baixa ao conduzir pode aquecer fortemente os pneus, podendo causar a soltura da banda de rodagem e o estouro do pneu.
- Nunca dirigir com pneus danificados (furos, cortes, rasgos e bolhas) e desgastados. A condução com esses pneus pode causar o estouro dos pneus, acidentes e ferimentos graves. Pneus desgastados ou danificados devem ser substituídos imediatamente.
- Nunca exceder a velocidade máxima e a capacidade de carga permitidas para os pneus montados.
- A eficiência dos sistemas de assistência ao condutor e dos sistemas de assistência de frenagem também depende da aderência dos pneus.

- Se forem constatadas vibrações incomuns durante a condução ou se o veículo puxar por um dos lados, parar imediatamente e verificar se as rodas e os pneus não estão danificados.
- Para diminuir o risco de perda de controle da direção, de acidente ou de ferimentos graves, nunca soltar os parafusos dos aros com o anel do aro aparafusado.
- Não utilizar rodas ou pneus de procedência desconhecida. Rodas e pneus usados podem estar danificados, mesmo se os danos não forem visíveis.
- Pneus velhos – mesmo se nunca usados – podem esvaziar ou estourar subitamente, principalmente em altas velocidades, e causar acidentes e ferimentos graves. Pneus com mais de 6 anos só devem ser utilizados em caso de emergência, com extremo cuidado e forma de condução igualmente cuidadosa.

ATENÇÃO

Rodas com parafusos apertados de maneira incorreta ou em falta podem ocasionar a perda de controle do veículo, provocando acidentes e ferimentos graves.

- Nunca conduzir com parafusos da roda em falta ou frouxos.
- Usar sempre parafusos de roda adequados à cavidade e tipo de veículo.
- Parafusar sempre os parafusos de roda com o torque de aperto correto. Se nenhuma chave de torque estiver disponível, parafusar firmemente os parafusos da roda com uma chave de roda e mandar controlar o torque de aperto em seguida na próxima Concessionária Volkswagen ou empresa especializada. 

Manuseio de rodas e pneus

📖 Observe ⚠️ no início desse capítulo na página 334.

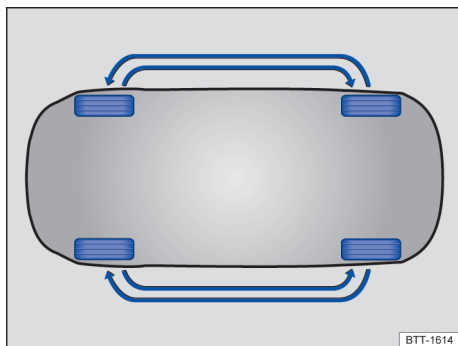

Fig. 250 Representação esquemática: Esquema para a troca das rodas.

Os pneus e as rodas liberados pela Volkswagen são precisamente adequados.

Trocar rodas

Para o desgaste uniforme de todas as rodas, é recomendável um rodízio regular das rodas conforme o esquema → Fig. 250. Com isso, todos os pneus alcançam um tempo de vida aproximadamente igual.

A Volkswagen recomenda que o rodízio das rodas seja feito por uma Concessionária Volkswagen ou por uma empresa especializada.

Evitar danos nos aros e nos pneus

- Passar sobre meios-fios somente de modo lento e em ângulo reto.
- Verificar regularmente a pressão dos pneus.
- Nunca exceder a capacidade de carga e a velocidade máxima permitidas para os pneus → Página 341.
- Pneus desgastados ou danificados devem ser substituídos imediatamente → Página 339.
- Proteger os pneus contra contato com substâncias agressivas, inclusive gordura, óleo, gasolina e fluido de freio → ⚠️.
- Repor as tampas das válvulas imediatamente em caso de perda.

Pneus com mais de 6 anos de idade

Os pneus envelhecem por meio de processos físicos e químicos que podem prejudicar sua função. Pneus armazenados por um tempo mais longo envelhecem mais rapidamente que pneus em uso constante.

A Volkswagen recomenda que pneus com 6 anos ou mais sejam substituídos por pneus novos. Isto também é válido para pneus que parecem utilizáveis externamente e cuja profundidade de perfil ainda não alcançou o valor mínimo legalmente prescrito → ⚠️.

Da mesma maneira, os pneus de inverno do ano todo perdem muito de suas características devido ao **envelhecimento** – independentemente da profundidade do perfil do pneu ainda existente.

A idade de cada pneu pode ser identificada por meio da data de fabricação → Página 341.

Armazenar os pneus

- Os pneus devem ser armazenados em lugar fresco, seco e, de preferência, mais escuro possível. **Não** posicionar verticalmente pneus montados nos aros.
- Proteger pneus sem aros em capas adequadas contra impurezas e armazenar em pé sobre a banda de rodagem.

Pneus novos

- Conduzir com especial precaução durante os primeiros 600 km com pneus novos, pois os pneus precisam ser *amaciados*. Pneus não amaciados têm menor aderência → ⚠️ e menor efeito de frenagem → ⚠️.
- Utilizar somente pneus de estrutura e tamanhos iguais e com o mesmo perfil em todas as quatro rodas.

Substituir os pneus

- Substituir os pneus pelo menos para cada eixo → ⚠️.
- Substituir pneus velhos somente por pneus liberados pela Volkswagen para o modelo de veículo.
- Jamais utilizar pneus cujas dimensões efetivas ultrapassem as medidas dos pneus autorizados pela Volkswagen. ▶

Reprogramar o indicador de controle dos pneus

Após cada troca de uma ou mais rodas, o indicador de controle dos pneus deve ser reprogramado. Isto também é válido após trocar as rodas dianteiras pelas rodas traseiras → Página 329.

Em veículos com sistema de controle da pressão dos pneus

Ao substituir as rodas instaladas de fábrica, observar se as novas rodas estão equipadas com sensores compatíveis com o sistema de controle da pressão dos pneus → Página 330. Para o reconhecimento das novas rodas, deve-se rodar algum tempo a uma velocidade de no mínimo 25 km/h (15 mph).

No momento da troca e mudança dos sensores, a Volkswagen recomenda sempre a instalação de um novo conjunto de válvulas ou de vedação.

Mais informações sobre o sistema de controle da pressão dos pneus → Página 329.

⚠ ATENÇÃO

Líquidos e substâncias agressivos podem causar danos visíveis e não visíveis aos pneus, o que pode ocasionar o estouro dos pneus.

- Manter produtos químicos, óleos, gorduras, combustíveis, fluidos de freio e outras substâncias agressivas sempre longe dos pneus.

⚠ ATENÇÃO

Pneus velhos – mesmo se nunca usados – podem esvaziar ou estourar subitamente, principalmente em altas velocidades, e causar acidentes e ferimentos graves.

- Pneus com mais de 6 anos só devem ser utilizados em caso de emergência, com extremo cuidado e forma de condução igualmente cuidadosa.

⚠ ATENÇÃO

Pneus novos precisam ser amaciados, pois sua aderência e efeito de frenagem são, inicialmente, reduzidas.

- Para evitar acidentes e ferimentos graves, conduzir com a devida precaução durante os primeiros 600 km.

⚠ ATENÇÃO

As rodas devem ter a folga necessária adequada para seu funcionamento. Se não houver folga pode ocorrer atrito dos pneus com partes do eixo, da carroceria e das mangueiras do freio, o que pode causar pane do sistema de freio e soltura da banda de rodagem do pneu e, com isso, pode levar ao estouro do pneu.

- As medidas reais dos pneus não podem ser maiores que as medidas dos pneus liberados pela Volkswagen e não podem gerar atrito com outras peças do veículo.

📌 NOTA

Evitar choques fortes e, se possível, contornar os obstáculos. Os pneus podem ser deformados nos buracos e nos cantos do meio-fio. Isto pode causar danos aos pneus e aos aros.



Descartar pneus velhos sempre de maneira adequada e segundo as recomendações.



Em pneus liberados pela Volkswagen é garantido que as medidas estão de acordo com o veículo. Em caso de outros pneu, os vendedores devem fornecer um atestado do fabricante, certificando que o pneu é igualmente compatível com o veículo. Guardar bem o atestado e conservá-lo dentro do veículo. ◀

Aros e parafusos de roda

📖 **Observe** ⚠ no início desse capítulo na página 334.

Aros, pneus e parafusos de roda são determinados para cada tipo de veículo. Por isso, em cada mudança de aro, devem ser utilizados os parafusos de roda com o comprimento e forma de calota corretos.

Por razões técnicas, aros de outros veículos normalmente não podem ser utilizados. Isto vale, sob certas circunstâncias, até mesmo para aros do mesmo modelo de veículo.

O toque de aperto dos parafusos de roda deve ser controlado regularmente com uma chave de torque adequada. ▶

Parafusos de roda

Para cada tipo de veículo, deve-se sempre utilizar os parafusos de roda corretos, que devem sempre ser aparafusados sempre com o torque de aperto correto → Página 349.

Aros com anéis do aro ou elementos decorativos aparafusados

Aros com anel do aro elementos decorativos aparafusado são compostos por várias peças. Estas peças são aparafusadas entre si com parafusos especiais. Aros danificados devem ser substituídos e só podem ser consertados por uma empresa especializada. Para isso, a Volkswagen recomenda uma Concessionária Volkswagen → ⚠.

Identificação dos aros

Em alguns países, aros novos devem possuir dados sobre determinadas características do aro. As seguintes informações podem ser contidas no aro:

- Selo de conformidade.
- Tamanho do aro.
- Nome do fabricante ou da marca.
- Data de fabricação (mês/ano).
- País de origem.
- Número de fabricação.
- Número do lote de matéria-prima.
- Código da mercadoria.

⚠ ATENÇÃO

A utilização de aros danificados ou inadequados pode comprometer a segurança de condução e causar acidentes e ferimentos graves.

- Utilizar somente aros liberados para o veículo.
- Substituir os aros em caso de danos.

⚠ ATENÇÃO

A soltura ou fixação inadequada dos parafusos em aros com anéis de aro internos aparafusados pode causar acidentes e ferimentos graves.

- Jamais soltar os parafusos dos aros com anel do aro aparafusado.
- Todos os trabalhos em aros com anéis de aro aparafusados devem ser executados por uma empresa especializada. Para isso, a Volkswagen recomenda procurar uma Concessionária Volkswagen.

Pressão do pneu

📖 **Observe** ⚠ no início desse capítulo na página 334.

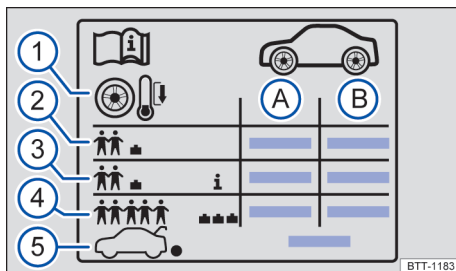

Fig. 251 Símbolos na etiqueta de pressão dos pneus.

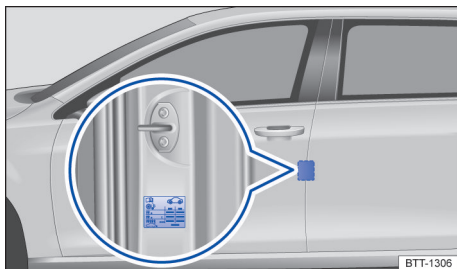

Fig. 252 Na coluna da porta do condutor: etiqueta de pressão dos pneus (alternativamente no lado interno da portinhola do tanque).

Legenda para Fig. 251:

- Ⓐ Pressão dos pneus para os pneus do eixo dianteiro.
- Ⓑ Pressão dos pneus para os pneus do eixo traseiro.
- ① Orientação: verificar a pressão dos pneus com os pneus frios.
- ② Pressão do pneu no carregamento parcial.
- ③ Dependendo do veículo: pressão de conforto dos pneus no carregamento parcial.
- ④ Pressão dos pneus no carregamento total.
- ⑤ Pressão dos pneus para roda sobressalente, roda sobressalente compacta ou roda de emergência.

A etiqueta fornece a pressão correta dos pneus para os pneus liberados e encontra-se na coluna da porta do condutor → Fig. 252 ou na parte interna da portinhola do tanque.

Dependendo do veículo, a aparência da etiqueta pode ser diferente. Podem estar contidos tamanhos adicionais de pneus.

Uma pressão incorreta dos pneus tem um efeito desfavorável ao comportamento de direção do veículo e causa aumento do desgaste ou até mesmo o estouro dos pneus → . A pressão correta dos pneus é especialmente importante, principalmente em **altas velocidades**.

Pressão de conforto dos pneus

Dependendo do veículo, a etiqueta pode conter uma pressão conforto dos pneus → Fig. 251 . A pressão de conforto dos pneus possibilita aumentar o conforto da condução. Ao conduzir com a pressão de conforto dos pneus, pode aumentar o consumo de combustível.

Verificar a pressão do pneus

- Verificar a pressão dos pneus pelo menos uma vez por mês.
- Verificar a pressão dos pneus apenas com os pneus frios. A pressão dos pneus indicada é válida para um **pneu frio**. A pressão dos pneus é mais alta em pneus quentes que em pneus frios. Por esse motivo, nunca soltar o ar de pneus quentes para ajustar sua pressão.
- Adequar sempre a pressão dos pneus às condições de carga → Fig. 251 .
- Após a adequação da pressão dos pneus, sempre recolocar as tampas das válvulas e seguir as informações sobre o sistema de controle dos pneus.
- Utilizar sempre a pressão dos pneus indicada na etiqueta. Nunca exceder a pressão máxima dos pneus que está indicada no flanco dos pneus.

ATENÇÃO

Uma pressão incorreta dos pneus pode fazer com que o pneu perca ar repentinamente ou estoure durante a condução. Isso pode causar acidentes graves e ferimentos fatais.

- Uma pressão dos pneus muito baixa ao conduzir pode aquecer fortemente os pneus, podendo causar a soltura da banda de rodagem e o estouro do pneu.
- Velocidade excessiva e sobrecarga do veículo podem gerar superaquecimento e danos repentinos aos pneus, inclusive estouro dos pneus e soltura da banda de rodagem, o que pode levar à perda de controle da direção.

- Uma pressão incorreta dos pneus reduz sua vida útil e piora o desempenho do veículo.
- Verificar regularmente a pressão dos pneus, no mínimo, porém, uma vez por mês e adicionalmente antes de cada condução longa.
- Todos os pneus precisam ter sempre a pressão dos pneus adequada para a carga.
- Jamais reduzir a pressão aumentada de pneus quentes.

NOTA

- Ao colocar o medidor de pressão dos pneus, cuidar para que ele não fique desalinhado com a haste da válvula. Caso contrário, podem ocorrer danos na válvula do pneu.
- Conduzir sempre com as tampas das válvula completamente rosqueadas.

Uma pressão dos pneus muito baixa aumenta o consumo de combustível.

Profundidade do perfil e indicador de desgaste

Observe no início desse capítulo na página 334.

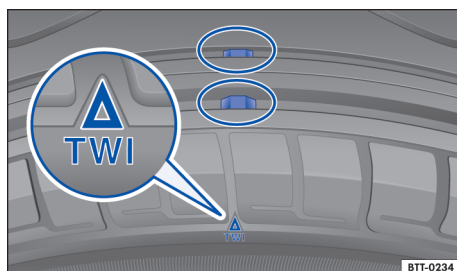

Fig. 253 Perfil do pneu: indicador de desgaste.

Profundidade do perfil

Na maioria dos países, a profundidade residual de 1,6mm do perfil é determinada por lei – medida nos sulcos do perfil ao lado dos indicadores de desgaste (observar legislação específica aplicável ao respectivo país). Por isso, todos os pneus devem dispor de uma profundidade do perfil uniforme, pelo menos por eixo → .

Observar as prescrições legais específicas do país sobre a profundidade mínima do perfil dos pneus de inverno e para o ano todo.

Indicadores de desgaste no pneu

Os indicadores de desgaste indicam se o pneu já está gasto. O pneu deve ser substituído antes que o desgaste do perfil do pneu chegue até o indicador de desgaste.



No fundo do perfil dos pneus encontram-se indicadores de desgaste com 1,6 mm de altura → Fig. 253. Marcações nos pneus indicam o estado do indicador de desgaste → Fig. 253.

ATENÇÃO

Pneus gastos representam um risco à segurança e podem ocasionar a perda de controle do veículo e ferimentos graves.

- Os pneus devem ser substituídos por pneus novos antes que se desgastem até o indicador de desgaste.
- Pneus gastos têm uma aderência extremamente reduzida, especialmente sobre ruas molhadas, e o veículo tende a “flutuar” (aquaplanar).
- Pneus gastos reduzem a possibilidade de controlar bem o veículo em situações de rodagem normais e difíceis, e aumentam a distância de frenagem e o risco de derrapagem.

Danos nos pneus

 **Observe**  no início desse capítulo na página 334.

Frequentemente, danos em pneus e aros ocorrem de forma imperceptível → .

- Se houver suspeita de que uma roda possa estar danificada, parar assim que as condições de trânsito permitirem e seja seguro.
- Verificar os pneus e os aros quanto a danos.
- Não prosseguir em caso de danos nos pneus. Trocar o pneu danificado → Página 348 ou vedar e encher com o kit de reparo de pneus → Página 355. Se necessário, procurar uma Concessionária Volkswagen ou auxílio técnico especializado.
- Se nenhum dano for visível externamente, conduzir devagar e com precaução até a próxima Concessionária Volkswagen ou empresa especializada para o veículo ser verificado.

Penetração de corpos estranhos no pneu

- Se corpos estranhos tiverem alcançado o interior do pneu, não removê-los! No entanto, objetos que estiverem presos entre os perfis do pneu podem ser removidos.
- Trocar o pneu danificado → Página 348 ou vedar e encher com o kit de reparo de pneus → Página 355. Para isso, procurar auxílio técnico especializado, caso necessário.
- Controlar e adequar todos a pressão dos pneus.
- Procurar uma empresa especializada. Para isso, a Volkswagen recomenda procurar uma Concessionária Volkswagen.
- *Em veículos com pneus de mobilidade:* deixar os corpos estranhos nos pneus e se dirigir a uma Concessionária Volkswagen ou a uma empresa especializada. Uma massa de vedação aplicada no lado interno da banda de rodagem envolve o corpo estranho e veda o pneu temporariamente.

Desgaste do pneu

Condução rápida em curvas, arranque precipitado e frenagem brusca elevam o desgaste do pneu.

Durante a condução pode ocorrer uma falta de balanceamento, que se torna perceptível por uma trepidação da direção. Uma falta de balanceamento nas rodas também causa o desgaste das rodas. Por isso, nesses casos, as rodas devem ser balanceadas novamente.

Uma regulagem incorreta do chassi limita a segurança de condução e aumenta o desgaste dos pneus. Em caso de alto desgaste do pneu, mandar verificar a regulagem do chassi em uma Concessionária Volkswagen ou em uma empresa especializada.

ATENÇÃO

Vibrações estranhas ou puxamento de um lado do veículo durante a condução podem indicar dano nos pneus.

- Reduzir a velocidade imediatamente e parar respeitando as leis de trânsito.
- Verificar os pneus e os aros quanto a danos.
- Jamais seguir viagem com pneus ou aros danificados. Ao invés disso, procurar auxílio técnico especializado.

- Se nenhum dano for visível externamente, conduzir devagar e com precaução até a Concessionária Volkswagen ou empresa especializada mais próxima para o veículo ser verificado.



Roda sobressalente ou roda de emergência

📖 **Observe** ⚠️ no início desse capítulo na página 334.

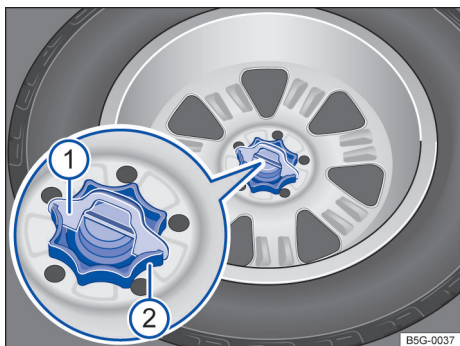

Fig. 254 No compartimento de bagagem: manípulo para fixação da roda sobressalente.

Retirar a roda sobressalente, roda sobressalente compacta ou a roda de emergência

- Abrir a tampa do compartimento de bagagem.
- Rebater para cima ou remover o assoalho do compartimento de bagagem → Página 250.
- Caso necessário, levantar e retirar o revestimento do assoalho.
- Remover as ferramentas de bordo com o recipiente.
- Retirar o calço da trava contra torção → Fig. 254 ① puxando-o para cima.
- Girar totalmente o manípulo localizado no meio da roda sobressalente → Fig. 254 ② no sentido anti-horário.
- Retirar a roda sobressalente, a roda sobressalente compacta ou a roda de emergência

Guardar a roda substituída

- Abrir a tampa do compartimento de bagagem.
- Rebater para cima ou remover o assoalho do compartimento de bagagem → Página 250.

- Caso necessário, levantar e retirar o revestimento do assoalho.
- Colocar a roda substituída na cavidade para a roda sobressalente de tal forma que o orifício central do aro esteja posicionado exatamente sobre o furo ou o pino rosqueável.
- Girar o manípulo sobre o pino rosqueável → Fig. 254 ② no sentido horário até que a roda trocada esteja fixada com segurança.
- Inserir o calço de proteção contra giro → Fig. 254 ① na fenda do pino rosqueável, de modo que o manípulo não possa ser mais girado.
- Colocar as ferramentas de bordo de volta no recipiente e guardar no compartimento de bagagem.
- Colocar o revestimento do assoalho no compartimento de bagagem, se for o caso.
- Colocar de volta o assoalho do do compartimento de bagagem → Página 250.
- Fechar a tampa do compartimento de bagagem.

Roda sobressalente diferente das rodas instaladas

Se a versão da roda sobressalente seja diferente das rodas em uso somente, então a roda sobressalente somente poderá ser utilizada em casos de panes e por um curto período → ⚠️.

Observar as orientações para condução:



- Não conduzir em velocidade superior a 80 km/h (50 mph)!
- Evitar arranques e frenagens bruscos, bem como a condução em curvas em alta velocidade!
- Não utilizar correntes para neve na roda de emergência → Página 345.
- Verificar a pressão dos pneus o mais rápido possível após a instalação da roda sobressalente ou da roda de emergência → Página 337.

⚠️ ATENÇÃO

Um uso inadequado da roda sobressalente ou da roda de emergência pode ocasionar a perda de controle do veículo, colisões ou outros acidentes e ferimentos graves.

- Em nenhuma hipótese utilizar a roda sobressalente ou a roda de emergência se ela estiver danificada ou desgastada até os indicadores de desgaste.

→ Fig. 255	Inscrição dos pneus (exemplo)	Significado				
①	<i>Nome do produto</i>	Denominação dos pneus individuais do fabricante.				
②	DOT	O pneu atende às exigências legais do Ministério dos Transportes dos E.U.A. quanto a normas de segurança dos pneus (Department of Transportation).				
③	JHCO CHWS 2213	<p>Número de inscrição dos pneus (TIN[®] – em alguns casos, somente na parte interna da roda) e data de fabricação:</p> <table border="1" data-bbox="437 312 992 437"> <tr> <td data-bbox="468 312 521 368">JHCO CHWS</td> <td data-bbox="555 312 992 381">Código da fábrica fabricante e dados do fabricante do pneu sobre as dimensões e características do pneu.</td> </tr> <tr> <td data-bbox="468 400 516 424">2213</td> <td data-bbox="555 384 941 437">Data de fabricação: 22ª semana do ano de 2013.</td> </tr> </table>	JHCO CHWS	Código da fábrica fabricante e dados do fabricante do pneu sobre as dimensões e características do pneu.	2213	Data de fabricação: 22ª semana do ano de 2013.
JHCO CHWS	Código da fábrica fabricante e dados do fabricante do pneu sobre as dimensões e características do pneu.					
2213	Data de fabricação: 22ª semana do ano de 2013.					
Informações ao usuário final sobre valores de comparação entre os pneus básicos disponíveis (procedimentos de teste normalizados) → Página 373:						
④	TREADWEAR 280	Expectativa de vida relativa do pneu com base em um teste padrão específico para os E.U.A. Um pneu com a especificação 280 se desgasta 2,8 vezes mais lentamente do que o pneu normal, com um índice Treadwear de 100. O respectivo desempenho do pneu depende das respectivas condições de utilização e pode variar significativamente dos valores normais devido o comportamento de direção, a manutenção, as diferentes particularidades da pista e as condições climáticas.				
⑤	TRACTION AA	Capacidade de frenagem do pneu em pista molhada (AA, A, B ou C). A capacidade de frenagem do pneu em pista molhada é medida sob condições controladas em pistas de testes certificadas. Pneus marcados com C têm uma potência de tração baixa. O índice de tração atribuído ao pneu é baseado em pistas de teste retas e não inclui a aceleração e as saídas laterais em curvas nem a aquaplanagem e a tração sob carga máxima.				
⑥	TEMPERATURA A	Resistência do pneu à temperatura em testes com velocidades mais elevadas (A, B ou C). Pneus com identificadores A e B superam os requisitos legais. A avaliação da temperatura se baseia em pneus com a pressão correta e exclui o excesso de pressão. Velocidade excessivas, pressão incorreta e excesso de pressão podem ocasionar sozinhos ou em conjunto um aquecimento ou danos nos pneus.				
⑦	88 H	Índice de carga → Página 344 e código de velocidade → Página 344.				
⑧	Rotação e seta OU: Outside	Identificação do sentido de rodagem do pneu → Página 343. Identificação do lado externo do pneu → Página 343.				
⑨	MAX INFLATION 350 KPA (51 psi / 3,51 bar)	Limitação para a pressão de ar máxima nos E.U.A.				
⑩	M+S ou M/S ou 	Identificação para pneus adequados para o inverno (pneus para lama e para neve) → Página 344. Pneus com cravos são identificados depois do S com um E.				
⑪	TWI	Indica a posição do indicador de desgaste (Tread Wear Indicator) → Página 338. ▶				

→ Fig. 255	Inscrição dos pneus (exemplo)	Significado	
12	Nome da marca, logotipo	Fabricante.	
13	Feito na Alemanha	País de fabricação.	
14		Identificação específica para a China (China Compulsory Certification).	
15	 023	Identificação específica para o Brasil.	
16	E4 e4 0200477-b	Identificação segundo prescrições internacionais com o número do país emissor da aprovação. Pneus aprovados conforme o regulamento ECE são identificados com E, pneus conforme o regulamento EG com e. Em seguida, segue o número de autorização multidígito.	
17	RADIAL TUBELESS	Pneu radial sem câmara.	
18	P 195 / 65 R 15 XL	Descrição do tamanho:	
		P	Identificação para veículos de passeio.
		195	Largura do pneu de lado a lado em mm.
		65	Proporção altura/largura em %.
		R	Código do tipo de construção radial.
15	Diâmetro do aro em polegadas.		
XL	Pneu de modelo mais robusto ("Extra Load").		
19	CARGA MÁXIMA 615 KG (1235 LBS)	Especificação para a capacidade máxima de carga por roda nos E.U.A.	
20	SIDEWALL 1 PLY RAYON	Indicações dos componentes da estrutura inferior do pneu: Uma camada de Rayon (seda plástica).	
	TREAD 4 PLIES 1 RAYON + 2 STEEL + 1 NYLON	Indicações dos componentes da banda de rodagem: No exemplo, existem quatro camadas sob a banda de rodagem: uma camada de Rayon (seda sintética), duas camadas de cinta de aço e uma camada de nylon.	

a) TIN é o número de série do pneu.

A inscrição dos pneus encontra-se em ambos os lados. Se for o caso, determinadas marcações encontram-se em somente um lado do pneu, por exemplo, número de identificação do pneu e data de fabricação.

Outros números eventuais se tratam de identificações internas do fabricante ou específicas de países.

Pneus de baixo perfil

Os pneus de baixo perfil fornecem, em comparação com outras combinações de rodas e pneus, uma menor banda de rodagem e um maior diâmetro do aro com uma altura menor do flanco dos pneus →  em *Manuseio de rodas e pneus* na página 336. Os pneus de baixo perfil melhoram as características de condução e a precisão. Mas podem ocorrer limitações de conforto em estradas e ruas ruins.

Pneus unidirecionais

Nos pneus unidirecionais, o flanco do pneu é marcado com setas. A direção de rodagem indicada deve ser seguida obrigatoriamente. Assim as características de rodagem ideais são garantidas.

Se, mesmo assim, um pneu for montado na direção de rodagem contrária, conduzir obrigatoriamente com mais cuidado, uma vez que o pneu não está sendo mais utilizado segundo as determinações. O pneu deve ser substituído ou montado na direção de rodagem correta o mais rápido possível.

Pneus assimétricos

Pneus assimétricos consideram o comportamento da parte interna e externa do perfil padrão. Nos pneus assimétricos, o flanco do pneu é marcado com setas na parte interna e externa. Manter obrigatoriamente a posição do pneu no aro. ▶

Capacidade de carga dos pneus

O índice de carga indica quantos quilogramas podem ser carregados sobre cada pneu (capacidade de carga).

Alguns exemplos:

78	425 kg
81	462 kg
83	487 kg
85	515 kg
87	545 kg
88	560 kg
91	615 kg
92	630 kg
93	650 kg
95	690 kg
97	730 kg
99	775 kg
100	800 kg
101	825 kg
102	850 kg
103	875 kg
104	900 kg

Códigos de velocidade

O código de velocidade indica com qual velocidade máxima um pneu pode ser rodado.

P	máximo 150 km/h (93 mph)
Q	máximo 160 km/h (99 mph)
R	máximo 170 km/h (106 mph)
S	máximo 180 km/h (112 mph)
T	máximo 190 km/h (118 mph)
U	máximo 200 km/h (125 mph)
H	máximo 210 km/h (130 mph)
V	máximo 240 km/h (149 mph)
W	máximo 270 km/h (168 mph)
Y	máximo 300 km/h (186 mph)
Z	máximo 240 km/h (149 mph)

Alguns fabricantes de pneus utilizam uma combinação de letras "ZR" para pneus com velocidade máxima permitida superior a 240 km/h (149 mph). ◀

Capacidade de carga e limite de velocidade dos pneus

📖 Observe ⚠ no início desse capítulo na página 334.

Os veículos dentro da União Europeia e dos Estados-Membro da União Europeia recebem um certificado de conformidade CE (papel COC). O certificado de conformidade CE contém as indicações sobre o tamanho e o diâmetro e a capacidade de carga, bem como sobre o intervalo de velocidade dos pneus liberados pela Volkswagen para o respectivo modelo de veículo.

Com base na plaqueta de identificação, é possível determinar se há um certificado de conformidade CE para o veículo → Página 387.

- Se a plaqueta de identificação for identificada com a linha "permissão", há um certificado de conformidade CE para o veículo.
- Se na plaqueta de identificação não houver a linha "permissão", não há um certificado de conformidade CE para o veículo.

Pneus de inverno

📖 Observe ⚠ no início desse capítulo na página 334.

Pneus de inverno ou para o ano inteiro melhoram as características de condução e frenagem em caso de condições de inverno. Em temperaturas abaixo de +7 °C (+45 °F) ou em condições de inverno, a Volkswagen recomenda a instalação de pneus de inverno .

Os pneus de inverno ou para o ano todo perderão sua eficiência para o inverno se a profundidade do **perfil do pneu** chegar a um desgaste de 4 mm.

Para o uso de pneus de inverno, aplica-se:

- Observar as prescrições legais específicas de cada país.
- Utilizar pneus de inverno nas quatro rodas simultaneamente.
- Utilizar somente se as ruas apresentarem condições de inverno.
- Utilizar somente os tamanhos de pneus admitidos para o veículo. ▶

- Utilizar somente pneus de inverno com o mesmo tipo de construção, tamanho e com o mesmo perfil.
- Observar o limite de velocidade conforme o código de velocidade →

Limite de velocidade

Os pneus de inverno têm uma limitação de velocidade máxima conforme o código de velocidade → Página 341.

Um alerta de velocidade pode ser configurado no sistema Infotainment por meio do e das superfícies de função e .

Em caso de **pneus de inverno V**, o limite de velocidade e a pressão necessária dos pneus dependem da motorização. Consultar sem falta a Concessionária Volkswagen sobre a velocidade máxima admissível e a pressão necessária dos pneus.

Tração nas quatro rodas (4MOTION)

Com tração nas quatro rodas e equipado com pneus de série, o veículo tem boa propulsão em condições de inverno nas ruas. Apesar disso, a Volkswagen recomenda o uso de pneus de inverno ou de pneus para todas as estações durante o inverno em *todas* as quatro rodas, pois isso também melhora o *Efeito de frenagem*.

Observar as informações sobre as **correntes para neve** → Página 345.

ATENÇÃO

As propriedades de condução melhoradas por pneus de inverno em condições de inverno nas ruas não devem incentivar a assumir um risco de segurança.

- Adequar a velocidade e a forma de condução às condições de visibilidade, do clima, da pista e do trânsito.
- Nunca exceder a velocidade máxima e a carga útil admissível para os pneus de inverno montados.

Em temperaturas acima de +7 °C (+45 °F), as características de condução de pneus de verão são melhores. Os ruídos de rodagem são mais baixos, o desgaste do pneu é mais baixo e a eficiência energética, maior.

Em veículos com indicador de controle dos pneus, após a troca de roda, o sistema deve ser reprogramado → Página 329.

Consultar uma Concessionária Volkswagen a respeito dos tamanhos de pneus de inverno permitidos.

Correntes para neve

Observe no início desse capítulo na página 334.

Observar as determinações legais, bem como a velocidade máxima permitida ao conduzir com correntes para neve.

Correntes para neve melhoram a propulsão e o comportamento de frenagem em caso de pistas cobertas de gelo e neve.

Correntes para neve podem ser montadas **apenas nas rodas dianteiras** e **somente nas seguintes combinações de aro e pneu**:

Passat e Passat Variant	
Tamanho do pneu	Aro
215/60 R 16	6 1/2 J x 16 ET 41
215/60 R 16 M&S	6 1/2 J x 16 ET 42
215/55 R 17	6 1/2 J x 17 ET 41

Alltrack	
Tamanho do pneu	Aro
215/55 R 17	7 J x 17 ET 38

A Volkswagen recomenda se informar em uma Concessionária Volkswagen a respeito de tamanhos de pneus, aros e correntes para neve correspondentes.

Se possível, utilizar correntes para neve com elos pequenos que não crescentem mais que 13,5 mm, incluindo o cadeado da corrente.

Na condução com correntes para neve, retirar a cobertura da caixa de roda e anéis de decoração de aros antes da montagem → . Os parafusos das rodas, porém, devem ser equipados com capas de cobertura por motivos de segurança. Capas de cobertura podem ser obtidas nas Concessionárias Volkswagen.

Utilização de correntes para neve com roda de emergência ou roda sobressalente compacta instalada

A utilização de correntes para neve na roda de emergência ou roda sobressalente compacta não é permitida por razões técnicas → Página 340.

- Numa pane numa roda dianteira, montar a roda de emergência ou roda sobressalente compacta no eixo traseiro.
- Trocar a roda dianteira danificada com a roda traseira que se tornou disponível. Atentar para o sentido de rotação.

A Volkswagen recomenda já montar as correntes para neve antes da montagem da roda.

⚠ ATENÇÃO

O uso de correntes para neve inadequadas ou a instalação inadequada de correntes para neve pode causar acidentes e ferimentos graves.

- Utilizar sempre as correntes para neve corretas.
- Observar as instruções de instalação do fabricante das correntes para neve.
- Jamais conduzir com velocidade superior à permitida com correntes para neve montadas.

📌 NOTA

- Remover as correntes para neve em trajetos sem neve. Caso contrário, as correntes para neve prejudicam as características de condução, danificam os pneus e são avariadas rapidamente.
- Correntes para neve que entram em contato direto com o aro podem arranhar ou danificar o aro. A Volkswagen recomenda utilizar correntes para neve com proteção integrada da jante.

i Nos veículos com indicador de controle dos pneus, após montar as correntes de neve, o sistema deve ser reprogramado → Página 329.

Calotas

Calota central



Fig. 256 Retirar a calota central.



Fig. 257 Virar a calota central.

A calota central serve para proteção dos parafusos de roda e deve ser encaixada após a troca de roda.

Veículos com calota central removível

- *Remover:* retirar o gancho extrator das ferramentas de bordo → Página 286 e inserir em um furo (roda de liga leve) ou encaixar na ares-ta (roda de aço) da calota → Fig. 256.
- Retirar a calota no sentido da seta.
- *Instalar:* Pressionar a calota central da roda contra o aro até ela se encaixar perceptivelmente.

Veículos com calota central giratória

- **Remover** girar a calota central para a esquerda ou para a direita até que ela se solte do aro → Fig. 257.
- Segurar por trás de uma das nervuras e remover a calota central.
- **Instalar:** encaixar a calota central centralizada sobre o aro.
- Pressionar a calota central da roda contra o aro até ela se encaixar perceptivelmente.

⚠ ATENÇÃO

Calotas inadequadas e a montagem incorreta das calotas podem causar acidentes e ferimentos graves.

- Calotas montadas incorretamente podem se soltar durante a condução e colocar os demais usuários da via em risco.
- Não utilizar calotas danificadas.
- Garantir sempre que o fornecimento de ar para refrigeração dos freios não esteja interrompido ou reduzido. Isto também é válido para instalação posterior de calotas. Um fluxo de ar insuficiente pode resultar em uma distância de frenagem consideravelmente maior.

Remover a calota integral

- Tirar a chave de roda e o gancho extrator das ferramentas de bordo → Página 286.
- Prender o gancho extrator em um dos entalhes da calota integral.
- Passar a chave de roda pelo gancho → Fig. 258 e puxar a calota para fora no sentido da seta.

Instalar a calota integral

- Verificar a posição correta dos parafusos de roda antifurto → Página 349.
- Pressionar a calota integral da roda sobre o aro de tal modo que o recorte da válvula se posicione sobre a válvula do pneu → Fig. 261 ①. Atentar para que se encaixe com segurança em toda a circunferência.

⚠ ATENÇÃO

Calotas inadequadas e a montagem incorreta das calotas podem causar acidentes e ferimentos graves.

- Calotas montadas incorretamente podem se soltar durante a condução e colocar os demais usuários da via em risco.
- Não utilizar calotas danificadas.
- Garantir sempre que o fornecimento de ar para refrigeração dos freios não esteja interrompido ou reduzido. Isto também é válido para instalação posterior de calotas. Um fluxo de ar insuficiente pode resultar em uma distância de frenagem consideravelmente maior.

Calota integral

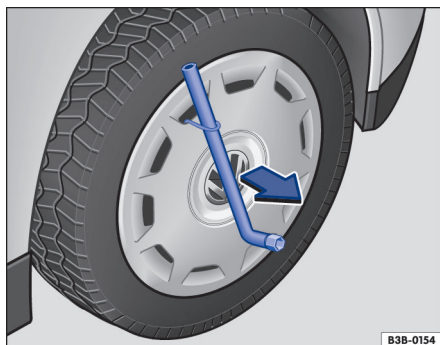

Fig. 258 Retirar a calota integral.

A calota integral serve para proteção dos parafusos de roda e deve ser encaixada após a troca de roda.

Capa de cobertura dos parafusos de roda



Fig. 259 Remover as capas de cobertura dos parafusos de roda.

As capas de cobertura servem para proteção dos parafusos de roda e devem ser encaixadas completamente após a troca de roda.

Remover e encaixar as capas de cobertura

- **Remover:** tirar o gancho extrator das ferramentas de bordo → Página 286.
- Passar o gancho extrator pela abertura na capa de cobertura do parafuso → Fig. 259 e extrair no sentido da seta.
- **Instalar:** encaixar a capa de cobertura até o batede nos parafusos da roda.

O **parafuso de roda antifurto** possui uma capa de cobertura separada. Esta serve somente no parafuso de roda antifurto e não nos parafusos de roda convencionais.

Troca de roda

Introdução ao tema

Alguns veículo são fornecidos de fábrica sem macaco e sem chave de rodas. Nesse caso, a troca de roda deve ser realizada por uma Concessionária Volkswagen ou por uma empresa especializada.

O macaco fornecido de fábrica está dimensionado somente para uma troca de roda, na qual um pneu do veículo está danificado e precisa ser tro-

cado. Se ambos os pneus de um lado do veículo ou ambos os pneus de um eixo ou todos os pneus estiverem danificados, procurar auxílio técnico especializado.

⚠ ATENÇÃO

Uma troca de roda pode ser perigosa, especialmente se for realizada na margem da rua. Para reduzir o risco de ferimentos graves, observar o seguinte:

- Parar o veículo assim que possível e seguro. Estacionar o veículo a uma distância segura do fluxo de trânsito para poder realizar a troca de roda.
- Todos os passageiros e especialmente as crianças devem sempre se manter a uma distância segura e afastada da área de trabalho durante a troca de roda.
- Ligar as luzes de advertência para alertar os demais usuários da via.
- Garantir que o piso seja plano e firme. Se for o caso, utilizar um apoio estável e com superfície larga para o macaco.
- Realizar a troca de roda por conta própria somente se estiver familiarizado com as ações necessárias. Caso contrário, procurar auxílio técnico especializado.
- Utilizar sempre somente ferramentas adequadas e não danificadas para uma troca de roda.
- Desligar sempre o motor, ligar o freio de estacionamento eletrônico e colocar a alavanca seletora na posição **P** ou, com transmissão manual, engatar uma marcha para reduzir o risco de um movimento sem supervisão do veículo.
- Após uma troca de roda, mandar verificar o torque de aperto dos parafusos de roda com um torquímetro calibrado.
- Em veículos com indicador de controle de pneus, se for o caso, o sistema deve ser reprogramado após a troca da roda → Página 329.

Preparações para a troca de roda

📖 Observe ⚠️ no início desse capítulo na página 348.

Lista de controle

Executar as seguintes ações sempre na sequência indicada, como preparações para a troca de roda → ⚠️:

1. Em caso de um pneu furado, estacionar o veículo na medida do possível a uma distância segura do fluxo de trânsito, em um piso plano e firme.
2. Ligar o freio de estacionamento eletrônico → Página 203.
3. Transmissão de dupla embreagem DSG®: colocar a alavanca seletora na posição P → Página 163.
4. Desligar a ignição e desligar o motor.
5. Transmissão manual: engatar a marcha.
6. Desembarcar todos os ocupantes do veículo e levá-los em segurança para longe do fluxo de trânsito.
7. Ligar as luzes de advertência e posicionar o triângulo de segurança → Página 78. Observar as prescrições legais.
8. Bloquear a roda oposta diagonal com uma pedra, calço dobrável ou algum outro objeto apropriado.
9. Na condução com reboque: desacoplar o reboque do veículo de tração e estacioná-lo → Página 267.
10. Com o compartimento de bagagem carregado: remover os volumes de bagagem.
11. Retirar a roda sobressalente ou a roda de emergência e as ferramentas de bordo do compartimento de bagagem.
12. Remover as calotas → Página 346.

⚠️ ATENÇÃO

A lista de controle é muito importante para a própria segurança, e a sua inobservância pode causar acidentes e ferimentos graves.

- Seguir sempre as ações da lista de controle e observar as precauções de segurança de validade geral.

Parafusos de roda

📖 Observe ⚠️ no início desse capítulo na página 348.

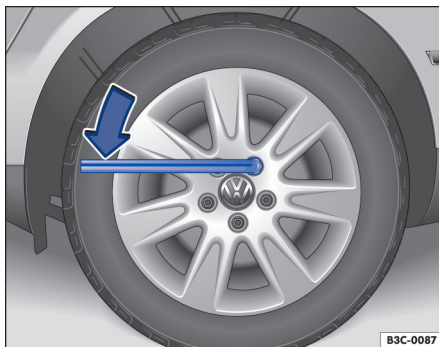

Fig. 260 Troca de roda: soltar os parafusos de roda.

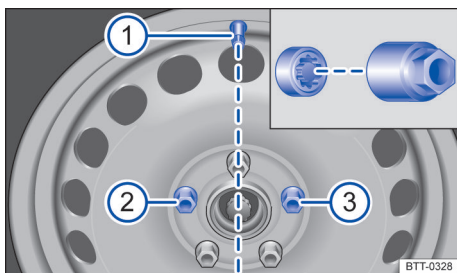

Fig. 261 Troca de roda: válvula do pneu ① e posições de montagem do parafuso de roda antifurto ② ou ③.

Para soltar os parafusos de roda, utilizar uma chave de roda adequada.

Enquanto o veículo não estiver levantado pelo macaco, soltar os parafusos de roda cerca de uma volta apenas.

Caso haja dificuldade em soltar um parafuso da roda, pressionar cautelosamente com o pé sobre a extremidade da chave de roda. Para isso, segurar-se no veículo e atentar para uma posição segura.



Soltar os parafusos de roda

- Encaixar a chave de roda no parafuso da roda até o fim → Fig. 260.
- Segurar na extremidade da chave de roda e girar o parafuso da roda aproximadamente *uma* volta no sentido anti-horário → ⚠️.

Soltar o parafuso de roda antifurto

- Retirar o adaptador do parafuso de roda antifurto das ferramentas de bordo.
- Encaixar o adaptador no parafuso de roda antifurto até o batente.
- Empurrar a chave de roda sobre o adaptador até o batente.
- Segurar na extremidade da chave de roda e girar o parafuso da roda aproximadamente *uma* volta no sentido anti-horário → .

Parafusar os parafusos de roda antifurto (calota integral)

O parafuso de roda antifurto deve estar aparafusado em uma roda com calota integral na posição → Fig. 261  ou  em relação à posição da válvula do pneu . Do contrário, a calota integral não pode ser montada.

Torque de aperto dos parafusos de roda

Torque de aperto especificado dos parafusos de roda em aros de roda de aço e de liga leve:

- 140 Nm.

Parafusos de roda corroídos e de rosqueamento difícil devem ser substituídos e os orifícios rosqueáveis do cubo da roda devem ser limpos **antes da verificação** do torque de aperto.

Nunca engraxar ou lubrificar os parafusos de roda ou os orifícios rosqueáveis do cubo das rodas.

Após a troca de uma roda, mandar verificar imediatamente o torque de aperto com um torquímetro intacto.

ATENÇÃO

Parafusos de roda apertados incorretamente podem se soltar durante a condução e causar acidentes, ferimentos graves e a perda de controle do veículo.

- Os parafusos de roda e os orifícios rosqueáveis dos cubos das rodas devem estar limpos, de fácil manuseio e sem óleo e graxa.
- Utilizar apenas a chave de roda fornecida de fábrica com o veículo para soltar e apertar os parafusos das rodas.
- Enquanto o veículo não estiver levantado pelo macaco, soltar os parafusos de roda cerca de uma volta apenas.
- Nunca engraxar ou lubrificar os parafusos de roda ou os orifícios rosqueáveis do cubo das rodas. Eles podem se soltar durante a condução, mesmo com o torque de aperto prescrito.
- Jamais soltar os parafusos dos aros com anel do aro aparafusado.
- Se os parafusos de roda forem apertados com um torque de aperto muito baixo, os parafusos de roda e os aros podem se soltar durante a condução. Um torque de aperto excessivo pode ocasionar danos aos parafusos de roda e à rosca. Controlar regularmente o torque de aperto com a chave de torque.

ATENÇÃO

Parafusos de roda apertados de maneira incorreta podem se soltar durante a condução e causar acidentes, ferimentos graves e a perda de controle do veículo.

- Utilizar somente parafusos de roda que pertençam ao respectivo aro.
- Nunca utilizar parafusos de roda diferentes.
- Em veículos com parafusos de pneus de duas partes: utilizar somente parafusos de roda de duas partes.

Suspender o veículo com o macaco

📖 Observe ⚠️ no início desse capítulo na página 348.

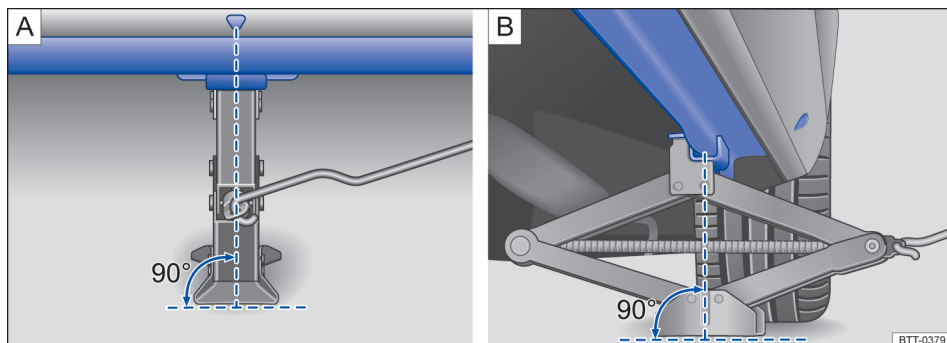

Fig. 262 Colocar o macaco sanfona no lado esquerdo traseiro do veículo.

O macaco somente pode ser posicionado nos reforços no assoalho, que se encontram atrás das marcações na carroceria → Fig. 262. Deve ser considerado o ponto de apoio localizado junto à roda correspondente → ⚠️.

Lista de controle

Os seguintes pontos devem ser observados na sequência indicada para garantir a própria segurança → ⚠️:

1. Escolher um piso plano e firme para suspender o veículo.
2. Desligar o motor. Com transmissão manual, engatar uma marcha → Página 161 ou, com transmissão de dupla embreagem DSG®, colocar a alavanca seletora na posição **P** → Página 163 e ativar o freio de estacionamento eletrônico → Página 203.
3. Bloquear a roda diagonalmente oposta com calços dobráveis ou outros objetos apropriados.
4. Na condução com reboque → Página 267: desacoplar o reboque do veículo de tração e estacioná-lo.
5. Soltar os parafusos da roda → Página 349.
6. Prender a manivela manual no alojamento no macaco (dependendo da versão).
7. Procurar sob o veículo o ponto de apoio do macaco → Fig. 262 mais próximo da roda a ser trocada.
8. Alavancar o macaco para cima até o ponto em que ainda seja possível colocá-lo embaixo do ponto de apoio do veículo.

9. Garantir que a base do macaco, com toda sua superfície, esteja sobre o chão e que a base se encontre perpendicularmente abaixo do ponto de colocação → Fig. 262.
10. Alinhar o macaco e, simultaneamente, levantar a garra do macaco até ela se encaixar na travessa debaixo do veículo → Fig. 262.
11. Continuar a erguendo o macaco até a roda se levantar do piso.

⚠️ ATENÇÃO

Uma utilização incorreta do macaco pode resultar no deslizamento do veículo para fora do macaco, provocando ferimentos graves. Para reduzir o risco de ferimentos, observar o seguinte:

- Utilizar somente macacos liberados pela Volkswagen para o veículo. Outros macacos, mesmo de outros modelos da Volkswagen, podem deslizar.
- O piso deve ser plano e firme. Um piso inclinado ou macio pode causar o deslizamento do veículo para fora do macaco. Se for o caso, utilizar um apoio estável e com superfície larga para o macaco.
- Em caso de um piso escorregadio, como por exemplo, piso de ladrilhos, utilizar uma base antiderrapante, por exemplo, um tapete de borracha, para evitar o deslizamento do macaco.

- Posicionar o macaco somente nos pontos indicados. A garra do macaco deve se encaixar no perfil da longarina de forma segura → Fig. 262.
- Nunca deixar uma parte do corpo, por exemplo, braço ou perna, sob o veículo que esteja levantado somente com o macaco.
- Se for necessário trabalhar sob o veículo, este deve ser apoiado adicionalmente de modo seguro com cavaletes adequados.
- Nunca suspender o veículo se o motor estiver em funcionamento ou se o veículo estiver em uma pista lateralmente inclinada ou íngreme.

- Jamais ligar o motor se o veículo estiver suspenso. Com as vibrações do motor, o veículo pode cair do macaco.

⚠ ATENÇÃO

A lista de controle é muito importante para a própria segurança, e a sua inobservância pode causar acidentes e ferimentos graves.

- Seguir sempre as ações da lista de controle e observar as precauções de segurança de validade geral.

Suspender o veículo com o macaco (pontos de apoio cobertos)

📖 Observe ⚠ no início desse capítulo na página 348.

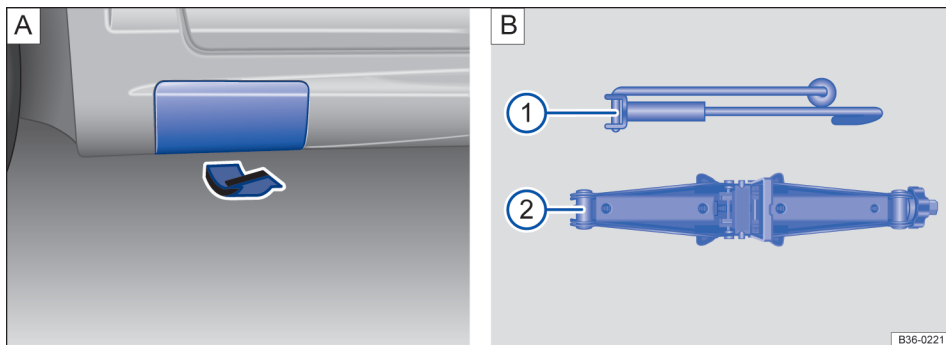

Fig. 263 [A] Atrás no lado esquerdo do veículo: rebater a cobertura. [B] Componentes do macaco sanfona.

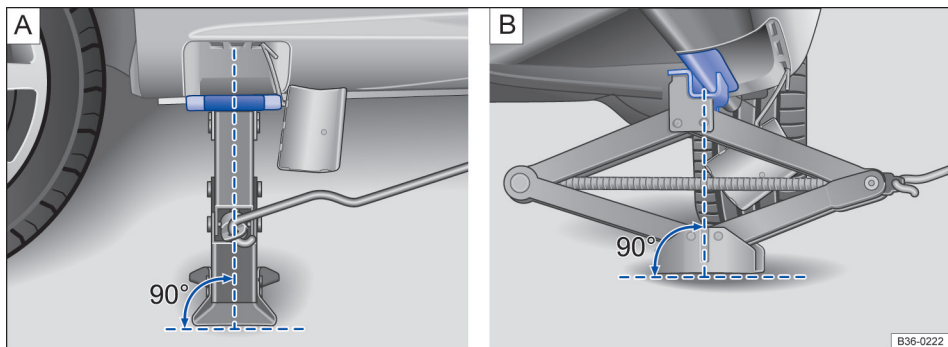

Fig. 264 Macaco posicionado no lado esquerdo traseiro do veículo.

O macaco pode ser colocado somente nos pontos de recepção do macaco mostrados e somente com a cobertura aberta → Fig. 263 [A]. Deve ser considerado o ponto de apoio localizado junto à roda correspondente → ⚠.

Lista de controle

Os seguintes pontos devem ser observados na sequência indicada para garantir a própria segurança → ⚠:

1. Escolher um piso plano e firme para suspender o veículo.
2. Desligar o motor. Com transmissão manual, engatar uma marcha ou, com transmissão de dupla embreagem DSG®, colocar a alavanca seletora na posição **P** → Página 163 e ativar o freio de estacionamento eletrônico → Página 203.
3. Bloquear a roda diagonalmente oposta com calços dobráveis ou outros objetos apropriados.
4. Na condução com reboque: desacoplar o reboque do veículo de tração e estacioná-lo → Página 267.
5. Soltar os parafusos da roda → Página 349.
6. Encaixar a manivela manual → Fig. 263 [B] ① no macaco sanfona → Fig. 263 [B] ②.
7. Procurar sob o veículo o ponto de apoio do macaco → Fig. 263 mais próximo da roda a ser trocada.
8. Retirar a cobertura da soleira lateral → Fig. 263 [A]: para isso, puxar com força, mas com cuidado, na direção da seta. A cobertura é fornecida com uma cinta de fixação.
9. Alavancar o macaco para cima até o ponto em que ainda seja possível colocá-lo embaixo do ponto de apoio do veículo.
10. Garantir que a base do macaco, com toda sua superfície, esteja sobre o chão e que a base se encontre perpendicularmente abaixo do ponto de colocação → Fig. 264.
11. Alinhar o macaco e, simultaneamente, levantar a garra do macaco até ela se encaixar na travessa de baixo do veículo → Fig. 264.
12. Continuar a erguendo o macaco até a roda se levantar do piso.

⚠ ATENÇÃO

Uma utilização incorreta do macaco pode resultar no deslizamento do veículo para fora do macaco, provocando ferimentos graves. Para reduzir o risco de ferimentos, observar o seguinte:

- Utilizar somente macacos liberados pela Volkswagen para o veículo. Outros macacos, mesmo de outros modelos da Volkswagen, podem deslizar.
- O piso deve ser plano e firme. Um piso inclinado ou macio pode causar o deslizamento do veículo para fora do macaco. Se for o caso, utilizar um apoio estável e com superfície larga para o macaco.
- Em caso de um piso escorregadio, por exemplo, piso de ladrilhos, utilizar uma base antiderrapante, por exemplo, um tapete de borracha, para evitar o deslizamento do macaco.
- Posicionar o macaco somente nos pontos indicados. A garra do macaco deve se encaixar no perfil da longarina de forma segura → Fig. 264.

- Nunca deixar uma parte do corpo, por exemplo, um braço ou a perna, debaixo do veículo que esteja levantado somente com o macaco.
- Se for necessário trabalhar sob o veículo, este deve ser apoiado adicionalmente de modo seguro com cavaletes adequados.
- Nunca suspender o veículo se o motor estiver em funcionamento ou se o veículo estiver em uma pista lateralmente inclinada ou íngreme.

- Jamais ligar o motor se o veículo estiver suspenso! Com as vibrações do motor, o veículo pode cair do macaco.

⚠ ATENÇÃO

A lista de controle é muito importante para a própria segurança, e a sua inobservância pode causar acidentes e ferimentos graves.

- Seguir sempre as ações da lista de controle e observar as precauções de segurança de validade geral.

Trocar a roda

📖 Observe ⚠ no início desse capítulo na página 348.



Fig. 265 Troca de roda: desaparafusar os parafusos de roda com o punho da chave de fenda.

Remover a roda

- Observar a lista de controle → Página 349.
- Soltar os parafusos de roda → Página 349.
- Suspender o veículo → Página 351.
- Remover totalmente os parafusos de roda soltos com o sextavado interno do punho da chave de fenda → Fig. 265 e guardar em uma superfície limpa.
- Remover a roda.

Instalar a roda sobressalente ou a roda de emergência

- Observar o sentido de rotação do pneu → Página 341.
- Colocar a roda.

- Aparafusar o parafuso de roda antifurto com o adaptador na posição → Fig. 261 ② ou ③ no sentido horário e apertar *levemente*.
- Rosquear todos os demais parafusos de roda no sentido horário e apertar *levemente*.
- Abaixar o veículo com o macaco.
- Apertar todos os parafusos de roda firmemente com a chave de roda no sentido horário → ⚠. Para isso, não apertar em sequência, mas sempre alternando entre parafusos de roda opostos.
- Instalar as capas de cobertura, a calota central ou a calota integral → Página 346.

⚠ ATENÇÃO

Um torque de aperto incorreto ou parafusos de roda tratados incorretamente podem ocasionar a perda de controle do veículo, provocando acidentes e ferimentos graves.

- Manter todos os parafusos de roda e orifícios rosqueáveis dos cubos das rodas sempre limpos e isentos de óleo e graxa. Os parafusos das rodas devem ser de fácil manuseio e apertados com o torque de aperto prescrito.
- Utilizar o sextavado interno do punho da chave de fenda somente para girar, não para soltar ou apertar os parafusos de roda.

Após a troca de roda

📖 **Observe** ⚠️ no início desse capítulo na página 348.

- Limpar as ferramentas de bordo e recolocar na peça de espuma no compartimento de bagagem → Página 286.
- Guardar a roda removida no compartimento de bagagem de maneira segura.
- Mandar verificar o torque de aperto dos parafusos de roda imediatamente → Página 350.
- Mandar substituir a roda danificada assim que possível.

📌 Após a troca da roda, a luz de controle do sistema de controle das rodas pode indicar uma avaria no sistema → Página 331, → Página 332.

Kit de reparo dos pneus

📖 Introdução ao tema

Com o kit de reparo dos pneus é possível vedar, de modo eficiente e rápido, danos de pneus, causados por corpos estranhos ou furos com até aproximadamente **4 mm** de diâmetro. **O corpo estranho, por exemplo, parafuso ou prego, não deve ser removido do pneu!**

Após a aplicação do vedante no pneu, deve-se obrigatoriamente controlar e adequar a pressão do pneu após cerca de dez minutos de condução.

Quando houver mais de um pneu danificado no veículo, procurar auxílio técnico especializado. O kit de reparo dos pneus foi criado apenas para o enchimento de um pneu.

Utilizar o kit de reparo dos pneus somente quando o veículo estiver estacionado em segurança, estiver familiarizado com as ações e precauções de segurança necessárias! Caso contrário, procurar auxílio técnico especializado.

O vedante de pneus não deve ser utilizado:

- Em caso de danos no aro.
- Em temperaturas externas inferiores a -20 °C (-4 °F).

- Em cortes ou furos no pneu maiores que 4 mm.
- Se o veículo for conduzido com a pressão do pneu muito baixa ou com o pneu vazio.
- Se a data de validade da garrafa para enchimento dos pneus estiver vencida.
- Quando um corpo estranho tiver sido removido do pneu.
- Em conexão com pneus de mobilidade. Para ver se o veículo está equipado com pneus de mobilidade, observar a inscrição "Seal" no lado de fora do pneu.

⚠️ ATENÇÃO

A utilização do kit de reparo dos pneus pode ser perigosa, especialmente se o pneu for enchido na margem da rua. Para reduzir o risco de ferimentos graves, observar o seguinte:

- Parar o veículo assim que possível e seguro. Estacionar o veículo a uma distância segura do fluxo de trânsito, para poder encher o pneu.
- Garantir que o piso seja plano e firme.
- Todos os passageiros e, especialmente crianças, devem sempre se manter a uma distância segura e afastada da área de trabalho.
- Ligar as luzes de advertência para alertar os demais usuários da via.
- Utilizar o kit de reparo dos pneus somente se estiver familiarizado com as ações necessárias. Caso contrário, procurar auxílio técnico especializado.
- Este kit de reparo dos pneus é previsto para uso apenas em emergência até alcançar a Concessionária Volkswagen ou empresa especializada mais próxima.
- Um pneu reparado com o kit de reparo dos pneus deve ser substituído o mais breve possível.
- O vedante é prejudicial à saúde e deve ser removido imediatamente em caso de contato com a pele.
- Conservar o kit de reparo dos pneus fora do alcance de crianças.
- Nunca utilizar um macaco, mesmo se o macaco estiver liberado para o veículo.
- Desligar sempre o motor, ligar o freio de estacionamento eletrônico e colocar a alavanca seletora na posição **P** ou, com transmissão

manual, engatar uma marcha para reduzir o risco de um movimento sem supervisão do veículo.

⚠️ ATENÇÃO

Um pneu reparado com vedante não possui as mesmas características de condução que um pneu convencional.

- Jamais conduzir em velocidade superior a 80 km/h (50 mph).
- Evitar acelerações plenas, frenagens fortes e curvas em alta velocidade.
- Conduzir por no máximo dez minutos e com velocidade inferior a 80 km/h (50 mph) e controlar o pneu em seguida.

🍃 Descartar o vedante usado ou escorrido de acordo com as prescrições legais.

📄 Uma nova garrafa para enchimento dos pneus pode ser obtida em uma Concessionária Volkswagen.

📖 Observar o manual de instruções do fabricante do kit de reparo dos pneus.

Componentes do kit de reparo dos pneus

📖 **Observe** ⚠️ no início desse capítulo na página 355.

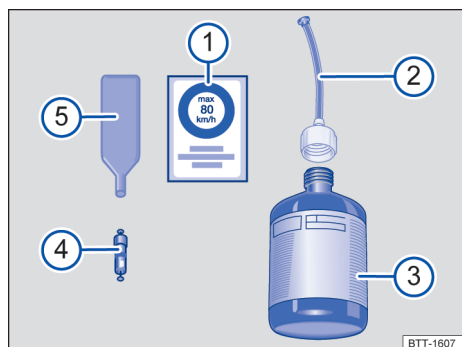

Fig. 266 Representação esquemática: componentes do kit de reparo dos pneus.

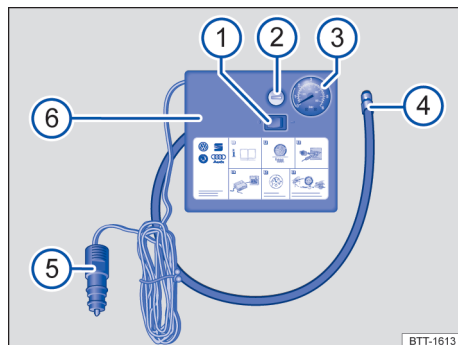

Fig. 267 Representação esquemática: compressor do kit de reparo dos pneus.

O kit de reparo dos pneus encontra-se no compartimento de bagagem sob o revestimento do assoalho.

O kit de reparo dos pneus é composto pelos seguintes componentes → Fig. 266:

- 1 Etiqueta adesiva com a indicação de velocidade "máx. 80 km/h" ou "máx. 50 mph"
- 2 Mangueira de enchimento com bujão.
- 3 Frasco reparador de pneus.
- 4 Elemento da válvula de reposição.
- 5 Chave para remoção do elemento da válvula.

O compressor do kit de reparo dos pneus é composto dos seguintes componentes → Fig. 267:

- 1 Interruptor LIGA-DESLIGA.
- 2 Parafuso de sangria de ar.
- 3 Indicação da pressão dos pneus.
- 4 Mangueira de enchimento dos pneus.
- 5 Conector do cabo 12 V.
- 6 Compressor de ar.

A **chave para remoção do elemento da válvula** → Fig. 266 5 possui uma fenda na extremidade inferior, na qual se ajusta o elemento da válvula. Somente assim é possível remover e reinstalar o elemento da válvula do pneu. Isto também é válido para o elemento da válvula de reposição 4.

📄 O compressor de ar do kit de reparo dos pneus deve ser operado da tomada 12 V, mesmo quando a indicação de potência da plaqueta de identificação do compressor de ar ultrapassar a potência máxima da tomada.

Preparações

📖 Observe ⚠️ no início desse capítulo na página 355.

Lista de controle

Executar as seguintes ações sempre na sequência indicada → ⚠️:

1. Em caso de um pneu furado, estacionar o veículo na medida do possível a uma distância segura do fluxo de trânsito, em um piso plano e firme.
2. Ligar o freio de estacionamento eletrônico → Página 203.
3. Desligar o motor.
4. Transmissão manual: engatar a marcha → Página 161.
5. Desembarcar todos os ocupantes do veículo e levá-los em segurança para longe do fluxo de trânsito.
6. Ligar as luzes de advertência e posicionar o triângulo de segurança → Página 78. Observar as prescrições legais.
7. Verificar se um reparo com o kit de reparo dos pneus é possível → Página 355.
8. Na condução com reboque: desacoplar o reboque do veículo de tração e estacioná-lo → Página 267.
9. Com o compartimento de bagagem carregado: remover os volumes de bagagem.
10. Retirar o kit de reparo dos pneus do compartimento de bagagem.
11. Colar a etiqueta adesiva → Fig. 266 ① do kit de reparo dos pneus no campo de visão do condutor no painel de instrumentos.
12. O corpo estranho, por exemplo, parafuso ou prego, **não** deve ser removido do pneu.

⚠️ ATENÇÃO

A lista de controle é muito importante para a própria segurança, e a sua inobservância pode causar acidentes e ferimentos graves.

- Seguir sempre as ações da lista de controle e observar as precauções de segurança de validade geral.

Vedar e encher os pneus

📖 Observe ⚠️ no início desse capítulo na página 355.

Vedar os pneus

- Desrosquear a capa da válvula do pneu.
- Com a chave para remoção do elemento da válvula → Fig. 266 ⑤, desenroscar o elemento da válvula da válvula do pneu e colocá-lo sobre uma superfície limpa.
- Agitar a garrafa para enchimento dos pneus → Fig. 266 ③ algumas vezes com força.
- Rosquear a mangueira de enchimento → Fig. 266 ② com firmeza no sentido horário sobre a garrafa para enchimento dos pneus. A película na tampa é perfurada automaticamente.
- Remover o bujão da mangueira de enchimento → Fig. 266 ② e introduzir a extremidade aberta totalmente na válvula do pneu.
- Segurar a garrafa com o fundo para cima e encher o pneu com **todo** o vedante da garrafa para enchimento dos pneus.
- Remover a garrafa para enchimento dos pneus vazia da válvula.
- Rosquear novamente o elemento da válvula com a chave para remoção do elemento da válvula → Fig. 266 ⑤ na válvula do pneu.

Encher os pneus

- Rosquear a mangueira de enchimento dos pneus → Fig. 267 ④ do compressor de ar com firmeza na válvula do pneu.
- Verificar se o parafuso de sangria de ar → Fig. 267 ② está fechado.
- Ligar o motor do veículo e deixá-lo funcionando.
- Conectar o conector do cabo 12 V → Fig. 267 ⑤ em uma tomada 12 V no veículo → Página 228.
- Ligar o compressor de ar com o interruptor LIGA-DESLIGA → Fig. 267 ①.
- Deixar o compressor de ar funcionar até atingir 2,0 – 2,5 bar (29 – 36 psi/200 – 250 kPa) → ⚠️. **Tempo de funcionamento: máximo oito minutos** → ①.
- Desligar o compressor de ar.

- Se a pressão de ar de 2,0 – 2,5 bar (29 – 36 psi / 200 – 250 kPa) **não** puder ser atingida, desrosquear a mangueira de enchimento dos pneus da válvula do pneu.
- Conduzir o veículo aproximadamente dez metros para frente ou para trás para que o vedante possa ser distribuído pelo interior do pneu.
- Rosquear novamente a mangueira de enchimento dos pneus do compressor de ar com firmeza sobre a válvula do pneu e repetir o processo de enchimento.
- Se mesmo assim a pressão do pneu requerida não for atingida, o pneu está demasiadamente danificado. O pneu não pode ser vedado com o kit de reparo dos pneus. Não prosseguir. Procurar auxílio técnico especializado → ⚠.
- Desconectar o compressor de ar e desrosquear a mangueira de enchimento dos pneus da válvula do pneu.
- Prosseguir imediatamente com no máximo 80 km/h (50 mph), se uma pressão do pneu de 2,0 – 2,5 bar (29 – 36 psi / 200 – 250 kPa) for atingida.
- Controlar a pressão dos pneus após **dez minutos** de condução → Página 358.

⚠ ATENÇÃO

A mangueira de enchimento dos pneus e o compressor de ar podem se aquecer durante o enchimento.

- Proteger as mãos e a pele de peças quentes.
- Não colocar a mangueira de enchimento de pneus e o compressor de ar quentes sobre materiais inflamáveis.
- Antes de guardar, deixar o equipamento esfriar completamente.
- Se não for possível encher o pneu com uma pressão mínima de 2,0 bar (29 psi / 200 kPa), o dano é muito grande. O vedante não pode vedar o pneu. Não prosseguir. Procurar auxílio técnico especializado.

📌 NOTA

Desligar o compressor de ar após no máximo oito minutos de funcionamento para que ele não se superaqueça! Antes de ligar novamente, deixar o compressor de ar esfriar por alguns minutos. ◀

Controle após dez minutos de condução

📖 **Observe** ⚠ no início desse capítulo na página 355.

Reconectar a mangueira de enchimento dos pneus → Fig. 267 ④ e ler a pressão dos pneus no indicador da pressão dos pneus ③.

1,3 bar (19 psi/130 kPa) ou inferior:

- **Não prosseguir!** O pneu não pode ser vedado com o kit de reparo dos pneus.
- Procurar auxílio técnico especializado → ⚠.

1,4 bar (20 psi/140 kPa) ou superior:

- Adequar a pressão dos pneus novamente para o valor correto → Página 334.
- Prosseguir a condução cuidadosamente até a Concessionária Volkswagen ou empresa especializada mais próxima a uma velocidade inferior a 80 km/h (50 mph).
- Mandar substituir o pneu danificado em uma Concessionária Volkswagen ou em uma empresa especializada.

⚠ ATENÇÃO

A condução com um pneu que não pode ser vedado é perigosa e pode causar acidentes e ferimentos graves.

- Não prosseguir a condução se a pressão do pneu for de 1,3 bar (19 psi / 130 kPa) ou inferior.
- Procurar auxílio técnico especializado. ◀

Manutenção

Serviço

Serviços de manutenção e Manutenção e garantia digital

Por meio das **etiqueta de dados do veículo** colados no envelope do Manual de instruções, fica garantido que somente as peças originais Volkswagen® corretas serão instaladas em seu veículo. Além disso, por meio deles, define-se qual tipo de serviço é adequado ao seu veículo.

Na etiqueta de dados do veículo são confirmadas a **liberação inicial ou a data da entrega, a inspeção de entrega** e, com isso, o início da cobertura em garantia para o seu veículo.

Armazenamento dos trabalhos de manutenção executados ("Manutenção e garantia digital")

Os comprovantes de serviço serão armazenados na memória do sistema central pela concessionária Volkswagen ou empresa especializada. Por meio desta documentação transparente do histórico de serviço, os trabalhos de manutenção realizados no veículo pode ser acessados a qualquer momento. A Volkswagen recomenda que, depois de cada serviço realizado, seja pedido um comprovante de serviço impresso, contendo os dados sobre os trabalhos de manutenção armazenados no sistema.

A cada novo serviço, a empresa de serviços deverá substituir o comprovante de serviço anterior por uma impressão atualizada.

Em alguns mercados, o Manutenção e garantia digital não está disponível. Sua Concessionária Volkswagen poderá informá-lo neste caso sobre a documentação do trabalho de manutenção.

Trabalhos de serviço

No Manutenção e garantia digital, estão documentadas as seguintes informações de sua concessionária Volkswagen ou empresa especializada:

- Quando determinado serviço foi realizado.
- Se foi dada uma recomendação de reparo, por exemplo, se as pastilhas do freio devem ser trocadas em breve.
- Em caso de desejos especiais para ou durante a manutenção. O consultor técnico anotará na ordem de serviço.
- Quais componentes e fluidos foram trocados.
- Quando é seu próximo prazo de serviço.

A garantia de mobilidade LongLife é válida até o próximo serviço. A documentação é realizada em cada inspeção vencida.

A natureza e o escopo do trabalho de manutenção pode variar de veículo para veículo. As atividades individuais do veículo podem ser obtidas em uma empresa especializada.

ATENÇÃO

Manutenção insuficiente ou não realizada e a inobservância dos intervalos de manutenção podem causar paradas do veículo no trânsito urbano, acidentes e ferimentos graves.

- Mandar executar os trabalhos de manutenção em um Concessionária Volkswagen autorizada ou empresa especializada.

NOTA

A Volkswagen não se responsabiliza por danos causados ao veículo em razão a serviços insuficientes ou à falta de peças.

 Serviços de manutenção regulares no veículo servem não apenas para a manutenção do valor do veículo, mas também contribuem para a segurança operacional e do trânsito. Por esse motivo, os trabalhos de manutenção devem ser realizados conforme as diretrizes da Volkswagen. <

Serviço fixo e serviço flexível

1674	16-5-0471	188	55
wwwzzz3c z 9D134769			
3C2	5LD		
PASSAT Lim.	TREND		
147kW	D6F		
CBFA	KPZ		
LA7W	QQ		
-	80A	C16	60K
-	1AT	162	22B
8RM	352	8TC	014
	12M	L02	OYD
			08
	JON	D91	
	5R0	55L	T03
	8AY	86V	
	007	7M6	

BTT-0443

Fig. 268 Etiqueta de dados do veículo com número PR do respectivo serviço (Representação esquemática).

Os eventos de serviço se diferenciam entre **Serviço de troca de óleo** ou **Inspeção**. O indicador do intervalo de serviço no display do instrumento combinado serve como lembrete da data de vencimento do próximo evento de serviço.

Dependendo da versão do veículo, da motorização e das condições de uso¹⁾, pode ser aplicado ao serviço de troca de óleo o **serviço fixo** ou o **serviço flexível**.

De que forma posso reconhecer que tipo de serviço meu veículo necessita?

- No número PR da etiqueta de dados do veículo → Fig. 268 (seta) → Página 387.
- Nas seguintes tabelas.

Evento de serviço	Número PR	Tipo de manutenção	Intervalo de serviço
Serviço de troca de óleo	QI1	Fixo	A cada 5.000 km ou 1 ano ^{a)} .
	QI2		A cada 7.500 km ou 1 ano ^{a)} .
	QI3		A cada 10.000 km ou 1 ano ^{a)} .
	QI4		A cada 15.000 km ou 1 ano ^{a)} .
		QI6	Flexível
Inspeção			Conforme o indicador do intervalo de serviço.

a) O que ocorrer primeiro.

Observar as informações sobre a especificação do motor, de acordo com a norma VW → Página 313.

Particularidade do serviço flexível

No **serviço flexível** o serviço de troca de óleo só será necessário quando o seu veículo precisar desta troca. Para determinar a data, são consideradas as condições de funcionamento individuais e o seu estilo de condução pessoal. Um elemento fixo deste serviço flexível é o uso de óleo do motor LongLife em vez de óleo do motor convencional.

Observar as informações sobre a especificação do motor, de acordo com a norma VW → Página 313.

Caso não desejar o serviço flexível, também pode optar pelo serviço fixo. Um serviço fixo pode, no entanto, afetar os custos do serviço. Seu consultor de manutenção terá prazer em aconselhá-lo.

Indicador do intervalo de serviço

Os prazos de serviços na Volkswagen são indicados através indicador do intervalo de serviço no instrumento combinado → Página 35 e no menu **Configurações do veículo** no sistema Infotainment → Página 39. O indicador do intervalo de serviço informa somente sobre os prazos de serviço com troca do óleo do motor ou uma inspeção. No vencimento do respectivo serviço, também podem ser realizados os trabalhos adicionais que vão vencer, por exemplo, troca do fluido de freio e das velas de ignição.

¹⁾ Os dados da tabela a seguir referem-se a condições operacionais normais.

Informações sobre as condições de uso

O escopo e os intervalos de serviço prescritos estão definidos basicamente para as **condições de uso normais**.

No caso de **condições de severidade**, é necessário realizar algumas tarefas já antes do vencimento do próximo serviço ou entre os intervalos de serviço indicados.

Condições de severidade são, entre outras:

- Combustível com enxofre,
- Tráfego frequente em trajetos curtos,
- Marcha lenta prolongada do motor, por exemplo, táxi,
- Funcionamento em áreas com alta incidência de poeira.
- condução com reboque frequente (dependendo da versão),
- condução com paradas frequentes, por exemplo, em trajetos urbanos, e
- Condução predominante no inverno.

Isto aplica-se especialmente para os seguintes componentes (dependendo da versão):

- Filtro de poeira e pólen
- Filtro anti-alérgico Air Care
- Filtro de ar
- Correia dentada
- Filtro de partículas
- Óleo do motor

O consultor técnico de sua Concessionária Volkswagen ou empresa especializada terá prazer em aconselhá-lo, se nas condições de funcionamento de seu veículo são necessários serviços entre os intervalos de manutenção normais.

⚠ ATENÇÃO

Serviço insuficiente ou não realizado e a inobservância dos intervalos de serviço podem ocasionar paradas do veículo no trânsito urbano, acidentes e ferimentos graves.

- Mandar executar os trabalhos de manutenção em um Concessionária Volkswagen autorizada ou empresa especializada.

📌 NOTA

A Volkswagen não se responsabiliza por danos causados ao veículo em razão a serviços insuficientes ou à falta de peças.

Escopo do serviço

Os escopos de serviço incluem todos os **trabalhos de manutenção** necessários para manter seu veículo seguro para a condução e para o trânsito (**dependendo das condições de uso e do equipamento do veículo**, por exemplo, motor, transmissão ou fluidos). Os trabalhos de manutenção estão divididos em *trabalhos de inspeção* e *trabalhos de conservação*. Você poderá consultar em detalhe quais atividades são necessárias para seu veículo:

- Na sua Concessionária Volkswagen.
- Em uma empresa especializada.
- No sistema eletrônico de informações de oficina e reparo **erWin** → Página 369.

Trabalhos de inspeção

Sistema elétrico

- Bateria do veículo 12 V: verificar e, se necessário, substituir.
- Iluminação: verificar
- Buzina: verificar.
- Regulagem do farol: verificar
- Indicador do intervalo de serviço: reinicializar

Motor e transmissão

- Sistema de escape: verificar
- Transmissão e sistema de acionamento do eixo: verificar
- Sistema de gás: verificar
- Correia poly-V: verificar
- Sistema de arrefecimento: verificar
- Motor e componentes do compartimento do motor: verificar
- Nível do óleo do motor: verificar

Chassi

- Guias de articulação e barras de direção: verificar
- Pneus: verificar
- Sistema de freio: verificar

- Pastilhas e discos de freio: verificar
- Nível do fluido de freio: verificar
- Coifas protetoras das articulações: verificar
- Rolamentos da barra de acoplamento e da barra estabilizadora: verificar
- Suspensão pneumática: verificar
- Kit de reparo dos pneus: verificar
- Pressão dos pneus em todas as rodas: verificar
- Direção assistida: verificar
- Amortecedores e molas helicoidais: verificar

Carroceria

- Sistemas de teto: verificar
- Para-brisa: verificar
- Carroceria: verificar quanto a corrosão
- Palheta dos limpadores dos vidros: verificar
- Lavadores dos vidros: verificar.
- Dispositivo de retenção da porta: lubrificar
- Parte inferior do veículo: verificar
- Drenos de água: verificar
- Teste de rodagem: realizar

Trabalhos de manutenção

Complementarmente aos trabalhos de inspeção, **dependendo das condições de uso e do equipamento do veículo**, por exemplo, motor, transmissão ou fluidos, devem ser executados outros trabalhos de manutenção em seu veículo. Estes *dependem do tempo e dependem da quilometragem* ou apenas *dependem do tempo* ou *dependem da quilometragem*.

- Aditivos: substituir ou complementar.
- Fluido de freio: trocar
- Filtro de partículas: verificar.
- Tanque de gás natural e tubos: trocar
- Transmissão: trocar o óleo e, se necessário, o filtro.
- Suporte da transmissão: trocar
- Filtro do sistema de gás: trocar
- Sistema de acionamento do eixo e diferencial: trocar óleo
- Filtro do óleo diesel: trocar ou drenar.
- Filtro de ar: trocar
- Motor: trocar o óleo e, se necessário, o filtro.

- Filtro de poeira e pólen: trocar
- Filtro anti-alérgico Air Care: trocar.
- Velas de ignição: trocar
- Correia dentada e tensionador: verificar ou trocar.

Também é possível realizar trabalhos de manutenção fora dos eventos de serviço exibidos.

Por razões técnicas, por exemplo, aperfeiçoamento de componentes, pode haver alterações nos escopos de serviço. As Concessionárias Volkswagen ou as empresas especializadas estão sempre informadas sobre as mudanças atuais. ◀

Manutenção do sistema de combustível

Os componentes condutores de combustível, por exemplo, o sistema de combustível, inclusive as tubulações da parte inferior do veículo estão dimensionados para o tempo de vida útil do veículo e são isentos de manutenção. ◀

Conservação do veículo

Orientações para a conservação do veículo

O cuidado frequente e especializado contribui para a conservação de seu veículo.

Quanto mais tempo sujeiras permanecerem na superfície das peças do veículo e estofamentos, tanto mais difícil pode ser a limpeza e a conservação. A longa exposição pode fazer com que sujeiras não possam mais ser removidas.

A Volkswagen recomenda utilizar produtos de conservação originais, que são adequados ao seu veículo.¹⁾ Em caso de dúvidas específicas ou peças do veículo não relacionadas, consultar uma empresa especializada. ▶

¹⁾ Acessórios adequados podem ser obtidos em uma Concessionária Volkswagen. Observar as instruções de uso da embalagem.

⚠️ ATENÇÃO

A conservação e a limpeza inadequadas de peças do veículo podem limitar os seus equipamentos de segurança e, como consequência, causar ferimentos graves.

- Limpar e conservar as peças do veículo somente de acordo com as instruções do fabricante.
- Utilizar sempre os produtos de limpeza liberados ou recomendados.
- Não utilizar produtos de limpeza contendo solventes. Solventes podem danificar de modo irreparável os módulos do airbag.
- Proteger as mãos e os braços contra peças afiadas, por exemplo, ao limpar a parte inferior da caixa da roda.

⚠️ ATENÇÃO

Vidros sujos, embaçados ou com gelo reduzem a visibilidade e aumentam o risco de acidentes e de ferimentos graves. Os equipamentos de segurança do veículo podem ser afetados.

- Conduzir apenas se for possível enxergar nitidamente através de todos os vidros do veículo.
- Não tratar o para-brisa com produtos de revestimento de vidro defletores de água. Em caso de más condições de visibilidade, pode ocorrer forte ofuscamento.

⚠️ ATENÇÃO

Produtos para conservação podem ser tóxicos e perigosos. Produtos inadequados para conservação e uma aplicação incorreta dos mesmos podem causar ferimentos graves e intoxicações.

- Manter os produtos de conservação somente em recipientes originais fechados.
- Observar as informações da embalagem.
- Manter os produtos de conservação longe dos alcances de crianças.
- Utilizar os produtos de conservação somente ao ar livre ou em locais bem ventilados para não respirar vapores tóxicos.
- Nunca utilizar terebintina, óleo do motor, removedor de esmalte ou outros líquidos voláteis para a conservação do veículo. Esses produtos são tóxicos e facilmente inflamáveis.

📌 NOTA

Sujeiras contendo componentes agressivos e solventes podem danificar o equipamento do veículo de forma irreparável, mesmo após um curto tempo de exposição, por exemplo, sobre o estofamento ou peças decorativas.

- Não deixar as sujeiras secarem.
- Mandar uma empresa especializada efetuar a remoção de manchas persistentes. ◀

Lavar o veículo

Lavar também a parte inferior do veículo regularmente e minuciosamente, para remover os resíduos.

Sistemas de lavagem automática

Observar sempre todas as especificações do operador do sistema de lavagem, especialmente se houver peças agregadas no veículo → ⓘ.

- Preferir sistemas de lavagem sem escovas.
- Lavar o veículo previamente com água.
- A coluna de direção não deve estar travada em lava rápidos (depende da versão) → Página 171.
- Desligar sempre a função Auto Hold → Página 205, os limpadores dos vidros → Página 125 e o sensor de luz e de chuva antes da lavagem do veículo.
- Rebater os espelhos retrovisores externos para dentro.
- Em veículos com películas de proteção e decorativas, não selecionar programas de lavagem com cera quente.

Limpador de alta pressão

Observar as instruções do fabricante do limpador de alta pressão. Em hipótese alguma utilizar bicos rotativos → ⓘ.

- Usar água de no máximo +60 °C (+140 °F).
- Não limpar os vidros congelados ou cobertos de gelo com um lavador de alta pressão.
- Mover o jato de água uniformemente, mantendo o bico ejetor numa distância mínima de 50 cm dos vidros laterais e outras partes do veículo. ▶

- Não direcionar o jato de água sobre um mesmo local por muito tempo. Em invés disso, deixar a sujeira persistente amolecer.
- O quanto possível, não direcionar o jato de água sobre vedações de borracha, por exemplo, vidros laterais, frisos brilhantes, pneus, mangueiras, materiais de amortecimento e outras peças sensíveis do veículo, por exemplo, fechaduras da porta.
- Sensores, lentes de câmaras, filmes decorativos e de proteção só podem ser borrifados corretamente por curto tempo.

Lavagem manual

Basicamente, uma lavagem manual é um excelente modo de lavar seu veículo. Mas também nesse caso devem ser observadas algumas coisas → ①.

- Amolecer a sujeira com água abundante antes de lavar o veículo e, em seguida, enxaguar bem.
- Limpar o veículo com uma esponja macia, com uma luva de lavagem ou com uma escova, fazendo pouca pressão. Começar pelo teto e continuar de cima para baixo.
- Lavar cuidadosamente a esponja, a luva de lavagem ou a escova com frequência, em intervalos curtos.
- Limpar as rodas, as soleiras e partes similares por último com uma segunda esponja.

Utilizar um xampu de limpeza somente no caso de sujeira persistente.

Conservar

Uma boa conservação protege a pintura do veículo. Assim que a água deixar de formar *gotas* visíveis sobre a superfície limpa da pintura do veículo, esta deve voltar a ser protegida com uma boa cera conservante.

Mesmo que seja utilizada regularmente uma cera conservante no sistema de lavagem, a Volkswagen recomenda que a pintura do veículo seja protegida no mínimo duas vezes por ano com cera conservante sólida original Volkswagen (000 096 317).

Polir

Um polimento será necessário somente se a pintura do veículo tiver perdido o seu visual agradável e quando não se obtiver mais brilho com o uso de produtos de conservação.

Superfícies com pintura fosca não devem ser polidas! A superfície é danificada irreparavelmente pelo brilho da pintura.

Veículos com pintura fosca - lavar

Limpar manualmente veículos com superfícies com pintura fosca ou num sistema de lavagem com rolos têxteis **sem** aplicação de cera. Numa lavagem manual, primeiro remover a sujeira grossa com bastante água, a seguir lavar a superfície com uma solução de sabão neutro ¹⁾.

Leves impurezas como manchas de graxa ou resíduos de insetos são eliminados com um agente de limpeza especial para tinta fosca.

⚠ ATENÇÃO

Após uma lavagem, a ação do freio pode iniciar com retardo em razão de pastilhas e discos úmidos ou congelados no inverno.

- Por meio de manobras de frenagem cuidadosas, “secar os freios e eliminar o gelo”. Proceder sem colocar os demais usuários da via em risco!

📌 NOTA

Uma lavagem do veículo inadequada pode causar danos graves ao veículo!

- Ater-se sempre às instruções do fabricante.
- Não lavar o veículo sob a luz solar direta.
- Em clima frio, nunca direcionar um jato de água diretamente sobre fechaduras, portas ou a tampa do compartimento de bagagem. As fechaduras e as vedações podem congelar!

📌 NOTA

Peças e superfícies com pintura fosca, peças plásticas sem pintura, vidros dos faróis e lanternas traseiras podem ser danificadas por uma lavagem incorreta do veículo.

- Não utilizar escovas duras que arranham. ▶

¹⁾ Solução de sabão neutro: no máximo, duas colheres de sopa de sabão neutro num litro de água.

 Lavar o veículo apenas em locais de lavagem especialmente para esse fim. Lá é possível enviar que a água suja contaminada com óleo eventualmente entre em contato com a água residual.

Conservar e limpar o veículo exteriormente

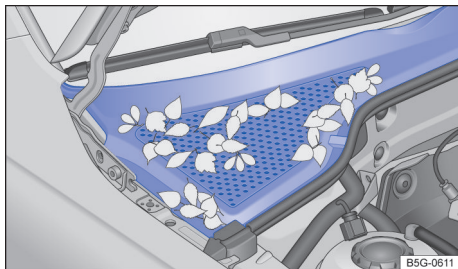

Fig. 269 Entre o compartimento do motor e o para-brisa: caixa de água (representação esquemática).

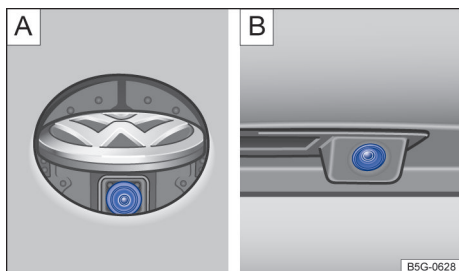

Fig. 270 Na traseira do veículo: câmera de marcha a ré [A] no logo Volkswagen ou [B] na lanterna da placa de licença (representação esquemática).

A vista geral a seguir oferece recomendações sobre limpeza e conservação de peças individuais do veículo → ⓘ.

Vidros, superfícies de vidro:

remover resíduos de cera, por exemplo, de produtos de conservação, com o pano de limpeza original da Volkswagen (000 096 166 A) ou com um limpavidros adequado.

Havendo neve e gelo, utilizar uma escovinha manual. Ao utilizar um esfregão de plástico, direcionar somente para uma direção. Se houver congelamentos, utilizar o descongelante original Volkswagen (000 096 322).

Palhetas dos limpadores do para-brisa:

→ Página 287.

Pintura:

tratar as superfícies sempre de maneira cuidadosa para não desgastar a camada de tinta. Limpar sujeiras leves, por exemplo, deposições, resíduos de insetos, produtos cosméticos imediatamente com um pano macio e uma solução de detergente suave¹⁾ ou remover com massa de limpeza.

Corrigir pequenos danos de pintura com uma caneta tira-riscos. Obter o número da cor da etiqueta de dados do veículo → Página 387. Para danos em superfícies de pintura fosca, deve-se procurar uma empresa especializada.

Mais indicações:

- Combustível ou material operacional derramado: remover imediatamente.
- Deposição de ferrugem: umedecer as deposições com solução de detergente. Em seguida, remover com massa de limpeza.
- Corrosão: mandar remover em uma Concessionária Volkswagen ou em uma empresa especializada.

Caixa d' água, compartimento do motor:

remover folhagens e outros objetos soltos com um aspirador ou com a mão → Fig. 269 → ⓘ. A limpeza do compartimento do motor deve ser sempre realizada por uma Concessionária Volkswagen ou por uma empresa especializada → ⚠.

A água introduzida manualmente na caixa coletora de água, por exemplo, ao usar um lavador de alta pressão, pode causar danos graves ao veículo.

Sensores, lentes das câmeras:

Limpar a área na frente dos sensores ou da câmera com um pano macio e detergente livre de solvente. Observar os locais de montagem → Página 7.

¹⁾ Solução de sabão neutro: no máximo, duas colheres de sopa de sabão neutro num litro de água.

Em veículos com câmera de marcha a ré no logo Volkswagen traseiro → Fig. 270 [A]:

- Ligar a ignição.
- Colocar a alavanca seletora na posição R.
- Limpar a lente da câmera.

Limpar as áreas sensíveis do sensor de chuva e de luz e o visor da câmera no para-brisa, como **vidros da porta, superfícies de vidro** (dependendo da versão).

Remover a neve com uma vassourinha. Não utilizar água morna ou quente. Se houver congelamentos, utilizar o descongelante original Volkswagen (000 096 322).

Películas de decoração, películas de proteção:

remover a sujeira do mesmo modo que na **pintura**. Para superfícies decorativas foscas, utilizar o produto de limpeza para plásticos original Volkswagen (000 096 314).

A cada três meses, tratar o veículo limpo e sem poeira com cera conservante líquida. Para aplicação, utilizar somente panos macios de microfibra. **Não utilizar cera quente**, também não em sistemas de lavagem automáticos!

Mais indicações:

- Sujeira persistente: remover cuidadosamente com álcool e, na sequência, enxaguar com água morna.

Elementos decorativos, frisos decorativos, tubos de escapamento de cromo, alumínio ou aço inoxidável:

Limpar exclusivamente com um pano macio limpo e solução de sabão neutro¹⁾ em um ambiente sem poeira.

Peças cromadas podem ser conservadas com cera conservante sólida original Volkswagen (000 096 317).

Tratar superfícies anodizadas com conservante original Volkswagen para cromo e alumínio (000 096 319 D).

Faróis, lanternas traseiras:

utilizar uma esponja macia e molhada com uma solução de sabão neutro¹⁾. Não utilizar produtos de limpeza contendo álcool ou solventes.

Mais indicações:

- Sujeiras persistentes: remover com o conservante original Volkswagen para alumínio e cromo (000 096 319 D).

Rodas:

remover as impurezas e sal para degelo com muita água.

Em rodas de metal leve: tratar as rodas de alumínio sujas com produto de limpeza para rodas original Volkswagen (000 096 304). A Volkswagen recomenda aplicar cuidadosamente cera conservante sólida original Volkswagen nas rodas a cada três meses (000 096 317).

Mais indicações:

- Camada de pintura danificada: corrigir imediatamente com uma caneta tira-riscos. Se necessário, procurar uma empresa especializada.
- Acionamento do freio: utilizar produto de limpeza para rodas original Volkswagen (000 096 304).

Cilindro da fechadura das portas:

para descongelar, a Volkswagen recomenda utilizar descongelante original Volkswagen (000 096 322). Não utilizar nenhum descongelante de fechadura de porta com substâncias desengordurantes.

⚠ ATENÇÃO

O compartimento do motor é uma área do veículo perigosa. Todos os trabalhos no motor ou no compartimento do motor podem resultar em ferimentos, queimaduras e riscos de acidente e de incêndio!

- Antes de qualquer trabalho no compartimento do motor, observar impreterivelmente as ações e precauções de segurança necessárias → Página 308.
- A Volkswagen recomenda que os trabalhos sejam realizados por uma Concessionária Volkswagen ou por uma empresa especializada.

ⓘ NOTA

A limpeza e a conservação inadequadas podem causar danos ao veículo.

- Ater-se sempre às instruções do fabricante. ▶

¹⁾ Solução de sabão neutro: no máximo, duas colheres de sopa de sabão neutro num litro de água.

- Não utilizar objetos para limpeza muito duros que causam arranhões.

❗ NOTA

Os drenos do tanque de água pode ficar entupido devido a folhas e sujeira. Água corrente não pode atingir o interior.

- Mandar limpar a área abaixo da cobertura perfurada em uma Concessionária Volkswagen ou uma empresa especializada.

i No caso de películas decorativas e películas de proteção, a durabilidade e a tonalidade da cor são influenciadas por influências climáticas, tais como radiação solar, umidade, impurezas do ar, batidas de pedras etc. Películas decorativas podem apresentar traços de uso e de envelhecimento depois de cerca de um a três anos, películas de proteção, depois de dois a três anos. Em zonas climáticas muito quentes, os filmes decorativos podem perder a coloração dentro de um ano, filmes de proteção no segundo ano.

Conservar e limpar o interior do veículo

A vista geral a seguir oferece recomendações sobre limpeza e conservação de peças individuais do veículo → ⓘ.

Vidros:

limpar com limpa-vidros, em seguida secar com um couro para limpeza de vidros limpo ou com um pano que não solta fiapos.

Tecidos, microfibra, couro sintético:

remover a sujeira com produto de limpeza interna original Volkswagen (000 096 301). Nunca tratar os materiais com produtos para conservação de couro, produtos com solventes, ceras de polimentos, graxa de sapato, removedores de manchas ou produtos semelhantes.

Mais indicações:

- Partículas de sujeira aderidas na superfície: remover regularmente com um aspirador de pó para que o material não seja danificado de modo permanente pelo desgaste por atrito.
- Impurezas à base de gordura, por exemplo, óleo: remover com produto para limpeza interna original Volkswagen (000 096 301). Secar as partes de graxa e corantes dissolvidas com um pano absorvente; se necessário, ainda tratar posteriormente com água.
- Impurezas especiais, por exemplo, caneta, esmalte de unha: utilizar um produto para limpeza de superfícies internas original da Volkswagen (000 096 301) e, se necessário, ainda aplicar uma solução de sabão neutro¹⁾.

Couro natural:

remover impurezas recentes com um pano de algodão e uma solução de sabão neutro¹⁾. Não permitir a penetração de líquidos nas costuras.

- ◀ Manchas ressecadas devem ser tratadas com produto para limpeza de couros original Volkswagen (000 096 323).

Aplicar regularmente e após cada limpeza creme de conservação com proteção contra luz e efeito duradouro; se necessário, utilizar creme para couro com coloração especial. Em tempos de parada mais longos ao ar livre, o couro deve ser coberto para proteção contra a ação da luz solar direta.

Nunca tratar o couro com solventes, ceras de polimentos, graxa de sapato, removedores de manchas ou produtos semelhantes.

Mais indicações:

- Impurezas à base de gordura, por exemplo, óleo: remover as manchas recentes com um pano absorvente.
- Sujeiras específicas, por exemplo, de caneta de tinta, esmalte para unhas e manchas ressecadas: tratar com produto para limpeza de couro original Volkswagen (000 096 323).

Peças de plástico:

utilizar um pano macio e úmido. ▶

¹⁾ Solução de sabão neutro: no máximo, duas colheres de sopa de sabão neutro num litro de água.

Se não for possível remover sujeiras resistentes com um pano macio e um pouco de solução de sabão neutro¹⁾, utilizar, se necessário, um produto para limpeza de plásticos isento de solventes, por exemplo, produto de limpeza para plásticos original Volkswagen (000 096 314).

Elementos decorativos, frisos decorativos, alumínio ou aço inoxidável:

limpar com um pano macio limpo e solução de sabão neutro¹⁾ em um ambiente sem poeira.

Tratar superfícies anodizadas com conservante original Volkswagen para cromo e alumínio (000 096 319 D).

Elementos de comando:

remover sujeiras mais grosseiras e de difícil acesso com um pincel macio. Em seguida, utilizar um pano limpo e macio e um pouco de uma solução de sabão neutro¹⁾. Líquidos não devem penetrar nos comandos.

Displays e telas:

utilizar um pano para limpeza original Volkswagen (000 096 166 A) com um pouco de água, um limpador de vidros ou com um limpador para LCD. Não limpar o display do instrumento combinado e a tela do sistema Infotainment no estado seco. Desligar o sistema Infotainment para limpar temporariamente.

Vedações de borracha:

remover com um pano macio, que não solta fiapos e muita água. Tratar regularmente com conservante para borrachas original Volkswagen (000 096 310).

Cintos de segurança:

puxar o cinto de segurança totalmente para fora e deixar o cadarço do cinto desenrolado → . Remover a sujeira grossa com uma escova macia. Limpar o cinto de segurança com solução de sabão suave. Deixar o tecido do cinto secar completamente, depois enrolar.

Elementos decorativos de madeira:

remover com um pano macio e um pouco de solução de sabão neutro¹⁾.

Limpeza de estofados

Se algum vestuário de tingimento insatisfatório, por exemplo, brim, tingir o estofado dos bancos, então não se trata de um revestimento de má

qualidade. Nos estofados dos bancos, podem estar instaladas peças do sistema de airbag e conectores elétricos. Um dano, limpeza e tratamento inadequados ou deixar molhar, além de danos ao sistema elétrico do veículo, também podem avariar o sistema de airbag →  em *Orientações para a conservação do veículo* na página 363.

Dependendo da versão, em bancos equipados com aquecimento de bancos, estão instalados componentes elétricos e conectores elétricos que podem ser danificados em caso de limpeza ou tratamento inadequado → . Isto também pode causar danos a outras partes do sistema elétrico do veículo.

- Não utilizar limpador de alta pressão, lavador a vapor ou spray frio.
- Não ligar o aquecimento estacionário para secar os bancos.
- Não utilizar pastas ou soluções para lavagem.
- Em todo caso, evitar que os bancos sejam encharcados.
- Se houver dúvidas, procurar uma Concessionária Volkswagen ou uma empresa especializada.

ATENÇÃO

A limpeza inadequada pode danificar o cinto de segurança, das ancoragens e dos retratores automáticos.

- Nunca tentar reparar, modificar ou desmontar os cintos de segurança para a limpeza.
- Nunca limpar os cintos de segurança e outros componentes com produtos químicos.
- Nunca utilizar líquidos corrosivos, solventes ou objetos cortantes.
- Proteger os fechos dos cintos de segurança contra a penetração de líquidos e corpos estranhos.
- Deixar o cinto de segurança lavado secar antes de recolher.

NOTA

A limpeza e a conservação inadequadas podem causar danos ao veículo.

- Nunca utilizar higienizadores a vapor, escovas, esponjas duras, etc. 

¹⁾ Solução de sabão neutro: no máximo, duas colheres de sopa de sabão neutro num litro de água.

- Mandar uma empresa especializada efetuar a remoção de manchas persistentes.

Acessório, reposição de peças, reparos e modificações

Acessório e peças de reposição

A Volkswagen recomenda procurar aconselhamento em uma Concessionária Volkswagen antes de comprar qualquer acessório, peça de reposição ou equipamento, por exemplo, se o veículo tiver que ser equipado posteriormente com acessórios ou quando peças tiverem que ser substituídas. A Concessionária Volkswagen assessora em questões regulatórias e recomendações de fábrica a respeito de acessórios, peças de reposição e recursos.

A Volkswagen recomenda que apenas **acessório** e peças **originais Volkswagen**® sejam utilizados. Para isso, a Volkswagen tem estabelecido credibilidade, segurança e qualificação. Além disso, uma Concessionária Volkswagen está qualificada para uma instalação profissional.

Apesar do monitoramento constante do mercado, produtos **não liberados pela Volkswagen** não podem ser avaliados pela Volkswagen no tocante à credibilidade, segurança e qualificação para uso no veículo. Por esse motivo, a Volkswagen também não se responsabiliza, mesmo em casos em que haja uma aprovação por uma associação técnica de testes e de fiscalização oficialmente reconhecida, ou uma aprovação por um órgão oficial.

Aparelhos instalados posteriormente, que exercem influência direta sobre o controle do veículo, devem portar um símbolo e (Símbolo de aprovação da União Europeia) e ser liberados pela Volkswagen para uso no veículo. Sistemas reguladores de velocidade ou sistemas de amortecimento com regulagem eletrônica, por exemplo, fazem parte de tais equipamentos.

Aparelhos elétricos conectados adicionalmente que não sirvam para o controle direto do veículo devem portar um símbolo **CE** (Declaração de conformidade do fabricante com as normas da União Europeia). Fazem parte de tais aparelhos, por exemplo, refrigeradores, computadores ou ventoinhas.

ATENÇÃO

Reparos e modificações realizados de forma inadequada no veículo podem comprometer a eficácia dos airbags, bem como causar deficiências de funcionamento, acidentes e ferimentos fatais.

- Nunca fixar ou posicionar objetos, por exemplo, suportes de telefone, na área de expansão dos módulos dos airbags pois podem causar ferimentos graves ou fatais se os airbags forem acionados.

Reparos e modificações técnicas

Em caso de reparos e modificações técnicas, as diretrizes Volkswagen devem ser estritamente seguidas → ⚠!

Intervenções nos componentes eletrônicos e nos respectivos softwares podem ocasionar falhas de funcionamento. Devido à configuração em rede dos componentes eletrônicos, avarias podem comprometer também sistemas que não estejam diretamente envolvidos. Isso quer dizer que a segurança de condução do veículo pode ser colocada em alto risco, o desgaste de peças do veículo pode aumentar e, por fim, a licença de uso do veículo pode se tornar inválida.

A Concessionária Volkswagen não pode oferecer garantia contra danos que tenham sido causados por modificações técnicas e reparos inadequados.

A Concessionária Volkswagen não é responsável por danos que tenham sido causados por modificações técnicas e reparos inadequados. Tais danos também não são cobertos pela garantia Volkswagen.

A Volkswagen recomenda que todas as modificações técnicas e reparos sejam realizados pelas Concessionárias Volkswagen autorizadas com **peças originais Volkswagen**®.

Informações de reparo Volkswagen

As informações de serviço da Volkswagen e informações sobre reparos oficiais Volkswagen podem ser obtidas mediante pagamento.

Clientes na Europa, Ásia, Austrália, África, América Central e América do Sul: Entrar em contato com uma Concessionária Volkswagen ou empresa especializada, ou registrar-se no portal da internet **erWin** (Informações eletrônicas de oficina e reparo):

<https://erwin.volkswagen.de>

erWin está disponível em inúmeros idiomas.

Veículos com anexos e acoplamentos especiais

Os fabricantes de peças anexas e acoplamentos especiais asseguram que, no que diz respeito aos anexos e acoplamentos (alterações), a legislação e as especificações ambientais são atendidas, em especial as diretrizes da União Europeia EU 2000/53/EG sobre veículos em fim de vida e EU 2003/11/EG sobre restrições de circulação e utilização de determinadas substâncias e formulações perigosas.

Os documentos de instalação das alterações devem ser conservados pelo usuário do veículo e, em caso de desmanche do veículo, devem ser entregues à entidade responsável pelo desmanche do veículo. Desta forma, o reaproveitamento ecologicamente correto é garantido também em caso de veículos alterados.

Reparos no para-brisa

Para cumprimento das funções, algumas versões requerem um sistema elétrico ou eletrônico que, por exemplo, está afixados no lado interno do para-brisa, na região do espelho retrovisor interno. Se o para-brisa for danificado na área dos componentes elétricos ou eletrônicos, por exemplo, por causa do granizo, o para-brisa deverá ser trocado. Reparar a região danificada pelo granizo pode causar falha e mau funcionamento da versão.

Após uma troca do para-brisa, a câmera e os sensores devem ser instalados e calibrados por uma Concessionária Volkswagen.

Disfunção ou danos em sensores e câmeras

Reparos inadequados, modificações estruturais no veículo, por exemplo, "rebaixado", peças agregadas instaladas posteriormente ou modificações no revestimento podem causar desajustes ou danos aos sensores ou câmeras. Isto pode ser causado por impactos, por exemplo, ao entrar em

uma vaga de estacionamento, e por pequenos danos, por exemplo, impactos de pedras no para-brisa.

A não observância pode limitar funções importantes (sistemas de assistência ao condutor) e, eventualmente, danificar o veículo.

A área em frente aos sensores e câmeras não pode estar obstruído por etiquetas adesivas, faróis adicionais, molduras decorativas para a placa de licença, ou algo semelhante.

Realizar todas os reparos ou modificações estruturais uma empresa especializada. Para isso, a Volkswagen recomenda procurar uma Concessionária Volkswagen.

Mais indicações:

- Uma nova pintura na área dos sensores pode afetar a função do respectivo sistema.
- Visto que o logo VW influencia a visão do sensor do radar na área frontal, conduzir o veículo somente com o logo VW original.

Protetor do cárter

Um protetor do cárter pode reduzir o risco de danos na parte inferior do veículo e no cárter, ao transitar, por exemplo, sobre o meio-fio, entradas de terrenos ou em ruas não pavimentadas.

A Volkswagen recomenda a instalação posterior numa concessionária Volkswagen.

⚠ ATENÇÃO

Reparos e modificações realizados de forma inadequada podem causar deficiências de funcionamento e danos ao veículo e comprometer a eficácia do sistema de assistência ao condutor. Isso pode ocasionar acidentes e ferimentos graves.

- Reparos e modificações no veículo devem ser realizados somente por uma Concessionária Volkswagen ou por uma empresa especializada.

⚠ ATENÇÃO

Peças de reposição e acessórios inadequados, bem como trabalhos, modificações e reparos realizados de maneira incorreta podem causar danos ao veículo, acidentes e ferimentos graves. ▶

- A Volkswagen recomenda que apenas acessórios liberados pela Volkswagen e peças originais Volkswagen® sejam utilizados. Para isso, a Volkswagen tem estabelecido credibilidade, segurança e qualificação.
- Reparos e modificações no veículo devem ser realizados somente por uma Concessionária Volkswagen ou por uma empresa especializada. As Concessionárias Volkswagen e as empresas especializadas possuem as ferramentas necessárias, aparelhos de diagnóstico, informações de reparo e pessoal qualificado.
- Montar no veículo somente peças cuja versão e características correspondam às peças originais montadas de fábrica.
- Nunca fixar ou posicionar objetos, por exemplo, suportes de telefone, na área de expansão dos módulos dos airbags pois podem causar ferimentos graves ou fatais se os airbags forem acionados.
- Utilizar apenas combinações de aros e pneus e roda liberadas pela Volkswagen para o modelo de veículo.

Reparos e limitações do sistema de airbag

Em caso de reparos e modificações técnicas, as diretrizes Volkswagen devem ser estritamente seguidas → ⚠!

Modificações e reparos no para-choque dianteiro, nas portas, no revestimento do teto ou na carroceria devem ser realizados somente por uma Concessionária Volkswagen. É possível que essas peças do veículo estejam equipadas com componentes do sistema e com sensores do sistema de airbag.

Durante quaisquer trabalhos no sistema de airbag, bem como na remoção e instalação de peças de sistemas, é possível que peças do sistema de airbag sejam danificadas devido a outros trabalhos de reparos. Isso pode fazer com que os airbags não funcionem ou não funcionem corretamente em caso de acidente.

Para que a eficácia dos airbags não seja prejudicada e peças desmontadas não causem ferimentos ou poluição do meio ambiente, as prescrições devem ser observadas. As Concessionárias Volkswagen conhecem essas prescrições.

Uma alteração na suspensão do veículo pode comprometer o funcionamento do sistema de airbag em um impacto. Por exemplo, por meio da utilização de uma combinação de aros e pneus que não tenha sido liberado pela Volkswagen e que cause um rebaixamento do veículo pela alteração na rigidez da suspensão, inclusive das molas, do braço das molas, do amortecedor e etc., pode haver uma alteração nas forças que são medidas pelos sensores do airbag e enviadas para a unidade de controle eletrônica. Por exemplo, algumas modificações na suspensão podem aumentar as forças medidas pelos sensores e acionar o sistema de airbag em cenários de impactos em que os airbags normalmente não seriam acionados se as modificações não tivessem sido feitas. Outras modificações poderão reduzir a força medida pelos sensores e impedir o acionamento do airbag se ele precisar ser acionado.

⚠ ATENÇÃO

Reparos e modificações realizados de forma inadequada podem causar deficiências de funcionamento, danos ao veículo e comprometer a eficácia do sistema de airbag. Isso pode ocasionar acidentes e ferimentos graves ou fatais.

- Reparos e modificações no veículo devem ser realizados somente por uma Concessionária Volkswagen ou por uma empresa especializada.
- Os módulos do airbag não podem ser reparados, mas sim substituídos.
- Nunca instalar no veículo peças de airbag desmontadas de veículos antigos ou originárias de reciclagem.

⚠ ATENÇÃO

Uma alteração na suspensão do veículo, inclusive a utilização de combinações de pneus e aros não liberadas pela Volkswagen, podem alterar o funcionamento dos airbags e aumentar o risco de ferimentos graves ou fatais em caso de acidente.

- Nunca instalar componentes da suspensão que não apresentem características idênticas às peças originais instaladas no veículo.
- Nunca utilizar combinações de aros e pneus que não tenham sido liberadas pela Volkswagen.

comunicação móvel no veículo

Radiação eletromagnética

Ao operar um telefone celular ou aparelho de rádio sem conexão com a antena externa, a radiação eletromagnética não é idealmente derivada para fora. Uma radiação aumentada no habitáculo pode ocorrer principalmente em recepção de má qualidade, por exemplo, em regiões do interior. Pode haver um risco para a saúde → ⚠.

Conforme a versão, pode ser utilizada uma interface de telefone apropriada para conectar o telefone celular com a antena externa → caderno *Sistema Infotainment*. A qualidade de conexão se torna melhor e o alcance aumenta.

Telefonar

Em muitos países, telefonar no veículo é permitido somente através de um sistema de viva voz, por exemplo, através de uma conexão Bluetooth®. Antes de utilizar, fixar o telefone móvel num suporte adequado → ⚠ ou guardar sem possibilidade de deslocamento nos porta-objetos existentes, por exemplo, no console central.

No caso de uma interface de telefone que suporte a tecnologia **SIM-Access-Profile (rSAP)**, utilizar um telefone celular compatível. Se o padrão de telefonia móvel **LTE** for suportado, utilizar um cartão SIM com opção de dados LTE.

Transmissões

Para a operação de aparelhos de transmissão, observar as prescrições e o manual de instruções do fabricante. A instalação posterior de aparelhos de transmissão está sujeita a autorização.

Consultar outras informações sobre a instalação de aparelhos de transmissão em uma Concessionária Volkswagen ou empresa especializada.

⚠ ATENÇÃO

Aparelhos de telefone móvel soltos ou não fixados corretamente podem ser arremessados pelo compartimento interno do veículo em razão de uma manobra súbita de arranque ou frenagem assim como em um acidente e causar ferimentos.

- Fixar ou guardar o telefone celular e acessórios de forma segura fora da área de expansão de airbags.

⚠ ATENÇÃO

Ao utilizar um telefone móvel ou um aparelho de rádio sem conexão com uma antena externa, os valores limite de radiação eletromagnética no veículo podem ser excedidos e, assim, a saúde do condutor e dos ocupantes do veículo prejudicada. Isto também se aplica a uma antena externa não instalada de maneira correta.

- Entre a antena do aparelho e um implante médico ativo, por exemplo, um marcapasso, deve ser mantida uma distância mínima de 20 cm.
- Não levar um aparelho pronto para uso nas proximidades imediatas ou diretamente acima de um implante médico ativo, por exemplo, no bolso da camisa.
- No caso de suspeita de interferência do aparelho em um implante médico ativo ou em outro dispositivo médico, desligar o telefone móvel imediatamente.

Informações do cliente

Cobertura da garantia e Garantia de mobilidade LongLife

Cobertura da garantia da Concessionária Volkswagen

As concessionárias Volkswagen dão garantia de isenção de defeitos aos veículos vendidos por eles.

As Concessionárias Volkswagen dão garantia para isenção de defeitos de veículos Volkswagen novos de fábrica.

Detalhes sobre as condições de garantia podem ser encontrados no seu contrato de venda.

Para mais informações, favor dirigir-se a sua Concessionária Volkswagen.

Favor considerar que o desgaste natural e danos por sobrecarga, manuseio incorreto ou modificações inadmissíveis estão excluídos da garantia.

Caso o seu veículo fique inoperante, favor informar a Concessionária Volkswagen mais próxima. <

Cobertura da garantia para pintura e carroceria

As concessionárias Volkswagen dão garantia de pintura e carroceria dos veículos vendidos por eles.

Complementarmente às condições de garantia para automóveis Volkswagen novos de fábrica - conforme contrato de venda - a concessionária Volkswagen oferece garantia sobre o veículo vendido para que não ocorram defeitos na pintura ou perfurações por corrosão na carroceria por um determinado período:

- uma garantia de três anos contra defeitos de pintura, assim como
- uma garantia de doze anos contra oxidação passante. Uma oxidação passante nesse sentido é a perfuração da chapa na carroceria, que progrediu da parte interna (espaço oco) para a parte externa.

Contudo, caso ocorram esses tipos de danos, eles serão eliminados pela manutenção sem faturamento dos custos de mão-de-obra e material por qualquer Concessionária Volkswagen.

Nos casos a seguir, não existem direitos de garantia:

- Danos que foram causados por ação externa ou conservação insuficiente.
- Defeitos na carroceria ou na pintura que não foram eliminados em tempo hábil conforme instrução do fabricante.
- Perfurações por corrosão que estão relacionadas com causas decorrentes de reparos na carroceria não realizados em conformidade com a especificação do fabricante.

Após o reparo realizado na carroceria ou pintura, a Concessionária Volkswagen confirma a garantia contra perfurações por corrosão na área reparada. <

Garantia de mobilidade LongLife

Em muitos mercados europeus, é possível adquirir com a entrega, de seu novo veículo, a abrangente garantia de mobilidade LongLife, que se renova a cada inspeção realizada.

Observar que a validade da garantia de mobilidade LongLife Volkswagen pode ser diferente para veículos que foram vendidos em determinados países. Para mais informações, favor dirigir-se a sua concessionária Volkswagen.

A sua Concessionária Volkswagen fornece uma abrangente garantia de mobilidade LongLife para cada veículo novo, válida a partir da entrega até a primeira inspeção. Desde que você adquira seu veículo novo diretamente da Volkswagen AG, a Volkswagen AG dá a garantia de mobilidade LongLife do fornecimento até a primeira inspeção.

A sua Concessionária Volkswagen renova sempre a garantia de mobilidade LongLife até a próxima inspeção, caso você realize a inspeção na Concessionária. Com os custos de manutenção, os custos do pacote total de serviços é amortizado.

A abrangente garantia de mobilidade LongLife lhe assegura principalmente os seguintes serviços: ▶

Caso seu veículo pare por algum defeito técnico¹⁾, serão prestados os serviços correspondentes no modo de operação localizado no Ataque de Emergência de LongLife ou sobre conduta durante o uso.

A inspeção não serve somente para a conservação do veículo, contribui também para a segurança do funcionamento e do trânsito. Por esse motivo, os serviços de manutenção devem ser executados regularmente conforme estipulado pelo fabricante.

Seu direito à garantia de mobilidade LongLife é documentado no Manutenção e garantia digital a cada vencimento da inspeção. Uma documentação mantida sem falhas dos serviços de manutenção demonstra que seu veículo é mantido e conservado de forma profissional.

Memória e serviço de dados

Vale para países da UE em que vale o Decreto básico da política de privacidade da União Europeia.

Processamento de dados no veículo

Seu veículo é equipado com várias unidades de controle eletrônicas. Unidades de controle processam dados que recebem dos sensores do veículo, dados gerados por eles mesmos e trocados entre si. Algumas unidades de controle são necessárias para o funcionamento correto do veículo, outras oferecem ajuda durante a condução (sistemas de assistência ao condutor), outras possibilitam funções de conforto ou Infotainment.

Referência a pessoas

Cada veículo está provido de um número de chassi inequívoco. Na Alemanha, por exemplo, este número de identificação do veículo é rastreável por meio de uma informação sobre o mantenedor atual e anterior do veículo, que pode ser adquirida junto ao Departamento Federal para Veículos Motorizados. Também existem outras possibilidades de atribuir os dados coletados do veículo associados ao mantenedor ou condutor, por exemplo, pelo número da placa.

Os dados gerados ou processados por unidades de controle podem estar referidos a pessoas ou serem referidos a pessoas sob determinadas premissas. Dependendo de quais dados do veículo estão disponíveis, são possíveis deduções, por

exemplo, sobre o comportamento de condução do veículo e localização ou tempo de inatividade de LongLife sobre conduta durante o uso.

Seus direitos relativos à privacidade

De acordo com o direito de privacidade de dados vigente, você tem determinados direitos perante a Volkswagen quando os seus dados pessoais forem processados.

De acordo com isso, você tem direito a informações abrangentes, não remuneradas, perante a Volkswagen bem como terceiros, por exemplo, serviços de assistência ou oficinas encarregadas, fornecedores de serviços on-line, desde que estes dados pessoais estiverem salvos. Neste contexto, você pode solicitar a informação sobre quais dados sobre a sua pessoa estão salvos, para qual finalidade e de onde se originam estes dados. O seu direito a informações abrange também a transmissão dos dados a outros locais.

Outras informações sobre os seus direitos legais, por exemplo, o seu direito a exclusão ou correção dos dados podem ser consultados nas respectivas orientações sobre a privacidade de dados na página da internet da Volkswagen, inclusive dados de contato e uma orientação sobre o encarregado da privacidade dos dados.

Dados salvos somente de modo localizado no veículo pode ser lidos com ajuda de um suporte técnico, por exemplo, numa oficina e, se for o caso, mediante remuneração.

Exigências legais sobre a publicação de dados

Se houver prescrições legais, a Volkswagen tem a obrigação de fornecer os dados salvos na Volkswagen, em casos individuais, por solicitação de órgãos públicos e na abrangência necessária, por exemplo, para esclarecer um delito.

No âmbito do direito vigente, os órgãos estatais também estão autorizados a ler eles próprios os dados de veículos. Por exemplo, a partir da unidade de controle do airbag, podem ser lidas informações de um caso de acidente, que podem ajudar no esclarecimento correspondente.

Dados operacionais no veículo

Unidades de controle processam dados para o funcionamento do veículo.

¹⁾ Um veículo parado por defeito é um veículo incapaz de chegar à oficina por seus próprios meios.

Fazem parte disso, por exemplo:

- Informações sobre o status do veículo, tais como velocidade, desaceleração de movimento, aceleração transversal, rotação das rodas, indicação de cintos de segurança fechados.
- Condições ambientais, tais como temperatura, sensor de chuva e luz, sensores de controle automático de distância.

Por via de regra, estes dados são voláteis e não são salvos além do tempo de operação, sendo processados somente no próprio veículo. Com frequência, as unidades de controle contêm unidades de armazenamento de dados, entre outros, para a personalização e configurações pela chave do veículo. Elas são utilizadas para poder documentar, de modo temporário ou permanente, informações sobre o estado do veículo, desgaste de componentes, necessidades de manutenção, bem como eventos técnicos e erros.

Dependendo dos equipamentos técnicos, são salvos:

- Condições de funcionamento de componentes do sistema, como os níveis de fluidos, pressão dos pneus, estado da bateria do veículo.
- Falhas e defeitos em componentes importantes do sistema, por exemplo, luzes, freios.
- Reações dos sistemas em situações de condução específicas, por exemplo, o acionamento de um airbag, aplicação de sistemas de controle de estabilidade.
- Informações sobre incidentes que danificam veículos.

Em casos especiais, por exemplo, se o veículo tiver detectado um problema de funcionamento, pode ser necessário salvar dados que, na verdade, eram apenas voláteis.

Se você solicitar a prestação de serviços, por exemplo, serviços de reparo ou manutenção, se necessário, os dados operacionais salvos podem ser lidos e utilizados juntamente com o número de identificação do veículo. A leitura pode ser feita por colaboradores da rede de serviço, tais como oficinas ou terceiros, por exemplo, serviços de assistência, a partir do veículo. O mesmo vale para casos de garantia e medidas de garantia da qualidade.

A leitura é realizada por meio de uma conexão OBD ("On-Board-Diagnose"), de prescrição legal, no veículo → ▲. Os dados operacionais lidos documentam os estados técnicos do veículo ou de

componentes individuais, ajudam no diagnóstico de erros, na observação das obrigações de garantia e na melhoria da qualidade. Estes dados, principalmente informações sobre o desgaste de componentes, eventos técnicos, falhas de manuseio e outras falhas, se for o caso, são transmitidos à Volkswagen juntamente com o número de identificação do veículo. Além disso, o fabricante está sujeito à responsabilidade sobre o produto. Também para este caso, a Volkswagen utiliza dados operacionais de veículos, por exemplo, para ações de recall. Estes dados também podem ser utilizados para verificar direitos do cliente à garantia.

A memória de falhas do veículo pode ser redefinida durante trabalhos de reparo ou manutenção por uma concessionária ou a pedido do cliente.

O registro de eventos deve ser lido e restaurado somente por uma Concessionária Volkswagen. Informações adicionais sobre os dados armazenados podem ser obtidas em uma Concessionária Volkswagen.

Após a correção de uma falha, informações a respeito são apagadas da memória. Outros conteúdos da memória são sucessivamente atualizados.

Reprogramação das unidades de controle

A princípio, todos os dados para o controle dos componentes estão armazenados nas unidades de controle. Algumas funções de conforto, como, por exemplo, sinais intermitentes de conforto, abertura independente da porta e indicadores do display podem ser reprogramados por meio de aparelhos especiais. Caso as funções de conforto sejam reprogramadas, as indicações e descrições correspondentes deste manual de instruções não coincidirão mais com as funções originais. Volkswagen recomenda mandar adicionar a reprogramação por uma concessionária Volkswagen ou empresa especializada na manutenção e garantia digital.

A Concessionária Volkswagen possui as informações sobre uma possível reprogramação.

Funções de conforto e Infotainment

Você pode salvar as configurações de conforto (personalização) no veículo e alterar ou restaurar as mesmas a qualquer momento.

Estas incluem, dependendo do equipamento, por exemplo: ►

- configurações das posições do banco ou do volante,
- configurações de suspensão e de climatização,
- Personalizações, como ajuste de espelho e iluminação ambiente.

Como parte do próprio equipamento selecionado, é possível adicionar dados próprios às funções de Infotainment do veículo.

Estas incluem, dependendo do equipamento, por exemplo:

- Dados de mídia para reprodução de música, filmes ou fotos em um sistema de Infotainment.
- Dados de agenda de endereços para uso em conexão com um sistema de viva voz ou um sistema de navegação.
- Inserção de destinos de navegação.
- Dados sobre a utilização de serviços online.

Estes dados podem ser armazenados localmente no veículo ou encontrar-se em um dispositivo externo que possa ser conectado ao veículo, por exemplo, telefones celulares, pen-drives ou leitores de MP3. Se esses dados estiverem armazenados no veículo, é possível excluí-los a qualquer momento.

Uma transmissão destes dados a terceiros ocorre exclusivamente com sua autorização, em particular através do uso de serviços on-line, de acordo com as configurações escolhidas.

Integração de telefones celulares

Se o seu veículo estiver correspondentemente equipado, é possível conectar seu telefone celular ou outro dispositivo móvel com o veículo, de modo que você pode controlar seu telefone por meio do equipamento para esta finalidade, integrado nos comandos do veículo. Com isso, imagens e sons do telefone móvel podem ser reproduzidos no sistema Infotainment. Ao mesmo tempo, informações específicas são transmitidas ao seu telefone celular. Estes incluem – dependendo do tipo particular de integração – os dados de posição e outras informações gerais do veículo. Aconselhamos buscar informações sobre a exibição de aplicativos no sistema Infotainment.

Isso permite o uso de aplicativos selecionados do telefone celular, por exemplo, de navegação ou de reprodução de música. Outras interações entre o telefone celular e o veículo, em particular um acesso ativo dos dados do veículo, não ocorrem. O tipo de processamento adicional de dados

é determinada pelo provedor do aplicativo utilizado. Se e quais ajustes podem ser feitos, dependem do respectivo aplicativo e do sistema operacional do seu telefone celular.

Serviços on-line

Se seu veículo possuir uma conexão de rede sem fio, ele permitirá a troca de dados entre o seu veículo e outros sistemas. A conexão de rede sem fio é possibilitada através de uma unidade emissora e receptora de bordo ou através de um dispositivo móvel, por exemplo, seu telefone celular. Através dessa conexão sem fio é possível utilizar funções on-line. Isto inclui serviços e aplicativos (apps), fornecidos pela Volkswagen ou por outros provedores on-line.

Serviços próprios do fabricante

Com os serviços on-line da Volkswagen, pontos adequados de determinadas funções, por exemplo, em uma descrição de serviço própria ou em um site, são descritos pela Volkswagen as informações de proteção de dados relacionados. A prestação de serviços on-line, podem ser utilizados dados pessoais. A troca de dados ocorre por meio de uma conexão segura, por exemplo, com os sistemas de TI designados do fabricante. Uma coleta, processamento e utilização de dados pessoais para a prestação de serviços é feita exclusivamente com base em uma permissão legal, um acordo contratual ou por força de um consentimento.

Os serviços e funções, parcialmente pagos, e em alguns casos também a completa conexão de dados do veículo podem ser ativados ou desativados. Isto exclui determinadas funções e serviços legais, tais como sistemas de chamada de emergência.

Serviços de terceiros

Se houver a possibilidade de usar outros provedores de serviços on-line além do fabricante, a responsabilidade, Privacidade e os Termos de Uso desses sites são exclusivos do provedor. A Volkswagen não tem qualquer influência sobre o conteúdo aqui trocados.

Recomendamos informar-se com o respectivo prestador dos serviços sobre a natureza, o alcance e a finalidade da recolha e utilização de dados pessoais no contexto dos serviços de terceiros. ►

⚠️ ATENÇÃO

Uma utilização inadequada da tomada de conexão do diagnóstico pode causar falhas de funcionamento e também acidentes e ferimentos graves.

- Nunca ler por si mesmo o registro de eventos através da tomada de conexão para diagnóstico.
- Somente uma empresa especializada deve ler a memória de eventos através da tomada de conexão para diagnóstico. Para isso, a Volkswagen recomenda procurar uma Concessionária Volkswagen.

Gravador de dados de acidente (Event Data Recorder)

Este veículo é equipado com um gravador de dados de acidente. A principal tarefa de um gravador de dados de acidentes é a gravação de dados em determinados cenários de acidentes ou situações de acidentes semelhantes, tais como o acionamento do airbag ou a colisão com um obstáculo na estrada. Estes dados auxiliam na análise de como um sistema do veículo se comportou. O gravador de dados de acidentes registra os dados da dinâmica de condução e do sistema de retenção por um curto período de dez segundos ou menos, por exemplo:

- como os vários sistemas funcionaram em seu veículo.
- se o condutor e o passageiro estava com o cinto de segurança.
- até que ponto o condutor acionou pedais do acelerador e do freio.
- o quão rápido o veículo era conduzido.

Estes dados ajudam a obter uma melhor compreensão das circunstâncias nas situações em que ocorreram acidentes e ferimentos.

Além disso, dados dos sistemas de assistência ao condutor são coletados. Além de informações sobre se os sistemas estavam ligados ou desligados, disponível com limitações ou inativos, é possível entender também se estas funções conduziram, aceleraram ou frearam o veículo nas situações descritas acima. Dependendo do equipamento do veículo, isto inclui:

- Controle automático de distância (ACC).
- Assistente de permanência na faixa (Lane Assist).
- Assistente de direção para estacionamento (Park Assist).
- Auxílio de estacionamento.
- Função de frenagem de emergência (Front Assist).

Dados do gravador de dados de acidente são registrados unicamente quando uma determinada situação de acidente ocorre. Em condições normais de condução não são feitos registros. Dados de áudio ou de vídeo do interior do veículo ou dos arredores do veículo não são salvos. Dados pessoais, como nome, sexo, idade ou local do acidente também não são registrados em nenhum momento. No entanto, terceiros, como autoridades judiciais com os meios correspondentes, podem conectar o conteúdo do gravador de dados de acidente com outras fontes de dados e, assim, criar uma referência pessoal no contexto de investigação de acidentes.

Para ler os dados do gravador de dados de acidente, são necessários equipamentos especiais, um acesso à tomada de conexão para diagnóstico ("On-Board-Diagnose") no veículo e a ignição deve estar ligada.

Volkswagen não acessará os dados do gravador de dados de acidente, lê-los ou processá-los, a menos que o proprietário do veículo (ou em caso de Leasing, o locatário) dê seu consentimento. As exceções são disposições contratuais ou estatutárias.

Devido à obrigação legal de monitorar produtos, a Volkswagen pode utilizar os dados para observação de campo e para a pesquisa, bem como para a melhoria da qualidade dos sistemas de segurança dos veículos. Para fins de investigação, a Volkswagen pode disponibilizar a terceiros os dados de forma anônima, ou seja, sem conexões ao veículo individual, ao proprietário do veículo ou ao locatário, terceiros, etc.

Etiquetas adesivas e plaquetas

No compartimento do motor e em algumas peças do veículo estão afixados de fábrica etiquetas adesivas e plaquetas contendo informações importantes sobre o uso do veículo.

- Nunca remover etiquetas adesivas e plaquetas ou tornar estas ilegíveis.
- Se forem substituídas peças do veículo que contenham etiquetas adesivas e plaquetas, a Concessionária Volkswagen ou a empresa especializada deverá afixar, de modo correto e nas mesmas posições nas peças novas do veículo etiquetas adesivas e plaquetas correspondentes contendo o mesmo texto.

Certificado de segurança

Um certificado de segurança na coluna da porta do condutor informa que todos os padrões de segurança necessários e as especificações dos órgãos de segurança do trânsito do respectivo país são atendidos no momento da fabricação. Adicionalmente, podem estar representados o mês e o ano de fabricação, bem como o número do chassis. Observar as indicações do Manual de instruções.

ATENÇÃO

O manuseio inadequado do veículo aumenta o risco de acidentes e ferimentos.

- Observar as determinações legais.
- Observar o manual de instruções.

NOTA

O manuseio inadequado do veículo pode ocasionar danos ao veículo.

- Observar as determinações legais.
- Executar os trabalhos de manutenção de acordo com as especificações.

Fluidos no ar-condicionado

Líquidos de arrefecimento no sistema de ar-condicionado

A etiqueta adesiva no compartimento do motor fornece informações sobre o tipo e a quantidade de líquido de arrefecimento no sistema de ar-condicionado do veículo. A etiqueta adesiva se encontra na parte dianteira do compartimento do motor, nas proximidades dos bicos de abastecimento de líquido de arrefecimento.

Símbolo e descrição:



Advertência: a manutenção do sistema de ar-condicionado somente pode ser realizada por pessoal qualificado.



Tipo de líquido de arrefecimento.



Tipo de lubrificante.



Ver informações da oficina (disponível somente para Concessionárias Volkswagen).



A manutenção do sistema de ar-condicionado somente pode ser realizada por pessoal qualificado.



Líquido de arrefecimento inflamável.



Observar o descarte correto de todos os componentes e nunca instalar no veículo componentes originados de veículos usados ou vindos de reciclagem.

Óleo lubrificante no sistema de ar-condicionado

O sistema de ar-condicionado contém até 210 ml do óleo lubrificante. A especificação exata e o dado do volume de óleo lubrificante no sistema de ar-condicionado podem ser consultados no portal da internet **erWin** (Sistema eletrônico de informações de oficina e reparo) → Página 369.

ATENÇÃO

Para garantir um funcionamento seguro e perfeito, a manutenção do sistema de ar-condicionado somente pode ser realizada por pessoal qualificado.

NOTA

- O evaporador do sistema de ar-condicionado nunca deve ser reparado com componentes originados de veículos usados ou de reciclagem.
- O evaporador do sistema de ar-condicionado nunca deve ser substituído por um evaporador usado de veículos usados ou de reciclagem.

Recepção do rádio e antena

As antenas para a recepção de rádio podem estar instaladas em diferentes lugares:

- No lado interno do vidro traseiro, junto ao desembaçador do vidro traseiro,
- Na parte interna dos vidros laterais traseiros.
- No lado interno do para-brisa.
- Sobre o teto do veículo.

As antenas no lado interno dos vidros são reconhecidas por fios finos.

! NOTA

As antenas localizadas no lado interno do vidro podem ser danificadas por atrito com objetos ou por produtos de limpeza corrosivos ou ácidos.

- Não fixar etiquetas adesivas sobre fios metálicos, por exemplo, na área do vidro traseiro.
- Nunca limpar as antenas com produtos de limpeza corrosivos ou ácidos.

! NOTA

Um sistema Infotainment instalado posteriormente deve ser compatível com o amplificador da antena instalado em série do veículo. Caso contrário, o amplificador da antena pode ser danificado.

Proteção dos componentes

Alguns componentes eletrônicos e unidades de controle são equipados de fábrica com uma proteção do componente, por exemplo, do sistema Infotainment.

A proteção de componentes permite a instalação legítima ou troca de componentes e unidades de controle por uma empresa especializada.

Nas seguintes situações, a proteção de componentes evita que peças instaladas de fábrica possam ser operadas de maneira ilimitada fora do veículo:

- Instalação em outros veículos, por exemplo, após um furto.
- Operação de componentes fora do veículo.

Quando a proteção de componentes é ativada, a mensagem **SAFE CP** surge no display do instrumento combinado. Procurar uma Concessionária Volkswagen ou uma empresa especializada.

Se for exibida a mensagem **Proteção dos componentes: sistema Infotainment-System está disponível atualmente apenas de modo limitado**. Favor ligar a ignição. é exibida no sistema Infotainment e a proteção de componente puder ser desativada, procurar uma Concessionária Volkswagen.

Informações de acordo com o regulamento europeu relativo às substâncias químicas REACH

Devido o regulamento europeu relativo às substâncias químicas REACH a Volkswagen deseja informar sobre as substâncias que podem estar incluídas em seu veículo.

Por meio de seu número de identificação do veículo → Página 387, esta informação pode ser acessada na internet:

<https://reachinfo.volkswagen.com>

Declaração de conformidade

O respectivo fabricante declara que os produtos relacionados a seguir se encontram em conformidade com os requisitos básicos e outras determinações e regulamentações relevantes vigentes na data de fabricação do veículo, entre outros com FCC Part 15.19, FCC Part 15.21 e RSS-Gen Issue 1:

Versões de radiofrequência

- Imobilizador eletrônico.
- Sistema de controle da pressão dos pneus.
- Chave do veículo.
- Controle remoto do aquecimento estacionário → Página 143.
- Sistema de travamento e de partida Keyless Access.
- Controle automático de distância (ACC).
- Sistema de monitoramento periférico (Front Assist), incluindo função de frenagem de emergência City.
- Assistente de mudança de faixa (Side Assist), inclusive assistente de saída de vaga.
- Detector de pedestres.

- Assistente de congestionamento.
- Emergency Assist.

Versões elétricas

- Tomada 12 V.
- Tomada 230 V (padrão euro).

Recolhimento de veículos em fim de vida e sucateamento

Recolhimento de veículos em fim de vida

A Volkswagen já tomou medidas para o momento em que o veículo é encaminhado para uma reciclagem ecologicamente correta. Há diversos sistemas de recolhimento para receber o veículo em fim de vida à disposição espalhados por diversas cidades europeias. Após o devido recolhimento, um atestado de reciclagem que documenta a reciclagem ecologicamente correta é fornecido.

O devido recolhimento de um veículo em fim de vida é, em princípio, gratuito, desde que cumpridas as determinações nacionais legais.

Consultar informações adicionais sobre o recolhimento e reciclagem de veículos em fim de vida nas Concessionárias Volkswagen.

Sucateamento

No sucateamento do veículo ou de suas peças individuais, por exemplo o sistema de airbag e do pré-tensionador do cinto de segurança, as prescrições de segurança aplicáveis devem ser obrigatoriamente observadas. As Concessionárias Volkswagen conhecem essas prescrições.

Informações úteis sobre veículos da homologação N1 (veículos utilitários leves)

Em caso de veículo para o transporte de mercadorias com uma massa total permitida de até 3,5 t (na Europa, categoria N1), observar as seguintes informações:

Variações e número de assentos

Existem diferentes versões de veículos N1 baseados em um veículo de passeio Volkswagen. Neste caso, o número de assentos podem ser limitados a dois ou quatro.

- ◀ *Veículos com dois assentos:* devido à inexistência do banco traseiro, o assoalho traseiro no interior do veículo não tem revestimento do assoalho → ⚠.

Veículos com quatro assentos: o banco traseiro está dimensionado de modo que o assento central **não** pode ser ocupado → ⚠.

Transporte seguro de crianças

Como em veículos da categoria de passeio (M1), podem ser utilizados sistemas de retenção para crianças sobre os assentos → Página 67.

Condução com reboque

Se o veículo tiver autorização para operação com reboque, observar as normas nacionais específicas para condução com reboque e para uso de um dispositivo de reboque.

Se o veículo tiver ultrapassado o peso total permitido ou a carga admissível sobre o eixo traseiro, deve-se conduzir apenas a 80 km/h em modo de condução com reboque. Isto também é válido para países em que a velocidade máxima permitida seja mais elevada. Observar velocidades máximas específicas de países que, para veículos com reboques, podem estar abaixo daquelas para veículos sem reboques.

- Um excesso de cargas a permitido do veículo está registrado nos documentos do veículo. Se não houver nenhum excesso inserido, pode-se conduzir a 100 km/h, tendo em conta as leis específicas de cada país.

Dados técnicos

Os dados técnicos devem ser consultados nos documentos do veículo.

⚠ ATENÇÃO

Risco de ferimentos e choque elétrico devido a cabos expostos.

- Montar o revestimento do compartimento de bagagem o mais tardar após a entrega, para que os cabos na parte traseira do veículo estejam cobertos durante a utilização do veículo. ▶

ATENÇÃO

Risco de ferimentos graves devido ao transporte incorreto de pessoas.

- Nunca transportar um adulto ou uma criança no meio do banco traseiro.
- Devido à ausência de sistemas de retenção, como cinto de segurança e apoio para cabeça, em caso de um acidente, poderão ocorrer ferimentos graves ou fatais.

ATENÇÃO

Risco de ferimentos graves ou fatais.

- Nunca transportar pessoas no compartimento de bagagem.
- Observar as orientações de segurança e informações sobre o compartimento de bagagem e transporte → Página 248.



Informações sobre a diretiva UE 2014/53/UE

Declaração de conformidade simplificada da UE

Seu veículo dispõe de diferentes sistemas de rádio. Os fabricantes destes sistemas de rádio declaram que estes sistemas de rádio, na medida do legalmente obrigatório, correspondem à diretiva 2014/53/UE.

O texto completo da declaração de conformidade UE está disponível no seguinte site:

www.volkswagen.com/generalinfo



Endereços dos fabricantes

Basicamente, todos os componentes relevantes estão equipados com o endereço do fabricante correspondente, de acordo com a diretiva 2014/53/UE.

Para componentes que não podem vir com uma etiqueta adesiva por causa de seu tamanho ou natureza, segue abaixo lista com endereço dos fabricantes, contanto seja legalmente necessário:

Sensores da pressão dos pneus:

Huf Hülsbeck & Fürst GmbH & Co. KG
Steeger Straße 17
42551 Velbert
ALEMANHA

Chave com controle remoto (veículo):

Hella KGaA Hueck & Co.
Rixbecker Straße 75
59552 Lippstadt
ALEMANHA

Marquardt GmbH
Schloss-Straße 16
78604 Rietheim-Weilheim
ALEMANHA

Continental Automotive GmbH
Siemensstraße 12
93055 Regensburg
ALEMANHA

Controle remoto (aquecimento estacionário):

Digades GmbH
Äußere Weberstraße 20
02763 Zittau
ALEMANHA

Eberspächer Climate Control Systems
GmbH & Co. KG
Eberspächerstraße 24
73730 Esslingen
ALEMANHA

Aquecimento estacionário:

Webasto Thermo & Comfort SE
Friedrichshafener Straße 9
82205 Gilching
ALEMANHA

Tabelas de mapeamento

As tabelas de mapeamento devem ajudar a estabelecer uma relação entre a denominação do aparelho e os equipamentos do veículo numa declaração de conformidade, bem como a terminologia na literatura de bordo.

Bluetooth

ALPS UGZZF-102B	ALPS UGZZF-202B
HT-5	MIB2 Entry MIB2 Main-Unit
MIB Global Entry/Standard	

Sensores da pressão dos pneus

TSSRE4Dg	TSSSG4G5
----------	----------

Unidade de controle central

BC-Module	BCMev0	BCM2
BCM2R	BR11	RX1-35-433-DC
5WK50254	BCM PQ26 ROW (502N1xF0x)	

Aquecimento estacionário (unidade de emissão/recepção)

50000864 D208L VW
9019510C / Receiver of aux heater 869 MHz

Hotspot WLAN

HT-5	MIB2 Main-Unit
MIB Global Entry/Standard	

Car-Net e-Remote

HT-6	HT-6d	HT-6e
------	-------	-------

Conexão à antena externa

LTE-MBC-EU	UMTS/GSM-MMC
------------	--------------

Instrumento combinado, imobilizador eletrônico

BNF_HL	BNF_LL
eNSF	NSF_HL
NSF_LL1	NSF_LL3
Instrumento combinado 1	Instrumento combinado 2
Instrumento combinado 3	EZS-VW-Touareg
2017-02-EU-LF_IC_IM	
Immobilizer integrated in dashboard module instrument cluster	

Keyless Access

MQB-A	MQB-B B
MQB-B H	PQ35 Kessy
VWTOUA PKETOUA	VWTOUA RKETOUA

Controle remoto (aquecimento estacionário)

STH VW – 50000884	Telestart
Emissor STH VW – 50000886	EasyStart R
EasyStart R (22 1000 32 95 00, 22 1000 34 72 00)	
9019747B/Remote control of aux heater 868 MHz	

Sensores de radar para os sistemas de assistência

ARS4-B	BSD 3.0	LCA 2.0A
LRR3	LRR3 Master & Slave	

Antena

1K8.035.552	1K8.035.552.C	1K8.035.552.F	1S0.035.577.A	2GA.035.577.B
2G0.035.577.A	2K5.035.525.AB	2K5.035.525.AC	2K5.035.525.AD	2K5.035.525.AE
2K5.035.525.L	2K5.035.525.M	2K5.035.525.Q	2K5.035.525.T	2K5.035.526.AA
2K5.035.526.AB	2K5.035.526.AC	2K5.035.526.AD	2K5.035.526.AE	2K5.035.526.AF
2K5.035.526.L	2K5.035.526.M	2K5.035.526.Q	2K5.035.526.T	2K5.035.532.Q
2K5.035.532.R	2K5.035.532.S	2K5.035.540.A		
3C0.035.507.AA	3C0.035.507.N	3C0.035.507.P	3789.01	

Sensores de radar para os sistemas de assistência

LRR4	LRR4R	MRR14FCR
MRRevo14F	MRR1Plus	MRR1Rear
RS4	R3TR	

Chave com controle remoto (veículo)

FS09	FS12A	FS12P
FS14	FS1744	FS94
VWTOUA RKETOUA		

Interface de telefone

HT-5

Car-Net Security & Service

TUVM02IU-E

Accionador para abertura de garagem

ADHL5D	EHL2	EHL2 (Euro HomeLink 2)
--------	------	------------------------

Sistema Infotainment

A109	A475 / A754	A580 / A270
L40VW2	L53VW2	L56VW2
L62VW2	L69VW2	L77VW2
L73VW2	MIB2 Entry	MIB2STD
MMI3G	MMI3G RU	RRVW402B
RRVW401*	RRVW402*	
A486 / A449 / A493 / 183		
A473 / A476 / A750		
MIB2 Main-Unit		
MIB Global Entry/Standard		
MIB 2 Standard PQ		
MIB 2 Standard ZR		
MIB Standard 2 –PQ +/NAV with BT and WLAN		
MIB Standard 2 – ZR +/Nav mit BT and WLAN		
MIB Standard 2 – ZR +/Nav with BT		
MIB Standard 2 – PQ +/NAV with BT		

Antena

4G5.035.225.B	4G8.035.225.B	4G9.035.225.B	4N0.035.503.J	
5L0.035.501.A	5Q0.035.507.A	5Q0.035.507.B	5Q0.035.507.C	5Q0.035.507.P
5Q0.035.507.Q	5Q0.035.507.S	6C0.035.501	6C0.035.501.A	6C0.035.501.C
6C0.035.501.D	6C0.035.501.G	6C0.035.501.J	6C0.035.501.N	6R0.035.501
6R0.035.501.A	6R0.035.501.C	6R0.035.501.D	6R0.035.501.F	6R0.035.501.L
7C0.035.501	7C0.035.501.C	7C0.035.501.D	7H0.035.507.E	7E0.035.503
7E0.035.503.A	7E0.035.503.B	7E0.035.503.C	7E0.035.503.D	7E0.035.503.E
7E0.035.510	7E0.035.510.A	7N0.035.507.A	7N0.035.507.B	760.035.577.T
920.336.003	920.336.005	920.336.006	920.336.007	920.336.008
920.336.010	920.336.011	920.336.012	920.336.013	920.336.014
920.417.007	920.417.010	920.481.002	920.481.003	920.481.004
920.481.012	920.481.013	920.481.014		

Amplificador da antena

2GA.035.577	2GA.035.577.A	2GA.035.577.B	3G5.035.577	3G5.035.577.A
3G5.035.577.B	3G5.035.577.G	3G5.035.577.H	3G5.035.577.J	3G5.035.577.K
3G8.035.577	3G8.035.577.A	3G8.035.577.B	3G8.035.577.E	3G8.035.577.F
3G8.035.577.G	3G8.035.577.H	3G8.035.577.J	3G8.035.577.K	3G9.035.577
3G9.035.577.A	3G9.035.577.B	3G9.035.577.G	3G9.035.577.H	3G9.035.577.J
3G9.035.577.K	4S0.035.225.A	4S0.035.225.D	5C3.035.552	5C3.035.552.A
5C3.035.552.B	5C5.035.552	5C5.035.552.A	5C5.035.552.B	5E5.035.577.A
5E5.035.577.B	5F4.035.225	5F4.035.225.A	5F4.035.225.B	5G6.035.577
5G6.035.577.A	5G6.035.577.B	5G6.035.577.E	5G6.035.577.F	5G9.035.577
5G9.035.577.A	5G9.035.577.B	5G9.035.577.G	5G9.035.577.H	5G9.035.577.J
5G9.035.577.K	5NA.035.577	5NA.035.577.A	5NA.035.577.B	5NA.035.577.E
5NA.035.577.F	5TA.035.577	5TA.035.577.A	5TA.035.577.B	510.035.577
510.035.577.A	510.035.577.B	575.035.225	575.035.225.A	575.035.225.B
6C0.035.577	6C0.035.501	6C0.035.501.A	6C0.035.501.C	6C0.035.501.D
6C0.035.501.G	6C0.035.501.J	6C0.035.501.N	6V6.035.577.A	6V6.035.577.B
6V9.035.577.A	6V9.035.577.B	7C0.035.501	7C0.035.501.C	7C0.035.501.D
7N0.035.552.K	7N0.035.552.J	7N0.035.552.Q	7P6.035.552	7P6.035.552.A
7P6.035.552.M	920.105.105	920.105.110	920.211.072	920.211.172
920.211.201	920.211.202	920.213.172	920.286.002	920.286.005
920.286.009	920.286.010	920.286.011	920.286.012	920.286.013
920.286.015	920.286.313	920.286.323	920.286.343	920.286.351
920.286.352	920.286.353	920.286.354	920.286.362	920.286.382
920.286.383	920.286.385	920.286.386	920.304.022	920.301.022
920.301.030	920.301.031	920.355.001	920.437.003	920.437.023
920.437.035	920.437.303	920.437.323	920.437.335	920.460.003
920.460.009	920.460.018	920.460.025	920.460.028	920.460.042
920.460.047	920.460.069	920.460.303	920.460.318	920.460.325
920.460.328	920.460.342	920.460.347	920.460.369	920.461.001
920.461.002	920.461.003	920.461.004	920.461.005	920.554.001
920.554.002	920.554.003	920.554.004		



Sistema de rádio transmissão, faixa de frequência, máxima potência de transmissão

Contanto que nada diferente seja indicado, valem as indicações para todos os modelos Volkswagen ou para veículos, que são equipados com o respectivo sistema de rádio transmissão¹⁾. Divergências são identificadas por rodapés.

Sensores de radar para os sistemas de assistência

Faixa de frequência, máxima capacidade de transmissão		
na frente:	76 – 77 GHz ^{a)}	28,2 dBm
	76 – 77 GHz ^{b)}	35,0 dBm
	76 – 77 GHz ^{c)}	27,7 dBm
Lateral-mente:	77 – 81 GHz ^{d)}	23,38 dBm
atrás:	24,05 – 24,25 GHz ^{e)}	20 dBm

- a) Válido para todos os modelos Golf, Passat, Sharan, Touran, Jetta, Arteon.
 b) Válido para Polo, T-Roc, Tiguan.
 c) Válido para Touareg.
 d) Válido para MQB 37, MQB 48 → Página 386.
 e) Válido para todos os modelos Golf e Passat, Sharan, Touran, Jetta, Arteon, Touareg, Polo, Beetle, T-Roc.

Keyless Access

125 kHz ^{a)}	22,7 dBμA/m
434,42 MHz ^{b)}	32 μW
868,000 – 868,600 MHz ^{c)}	25 mW

- a) Válido para PQ 35, MQB 37, MQB 48 → Página 386.
 b) Válido para MQB 37, MQB 48 → Página 386.
 c) Válido para Touareg.

Sensores da pressão dos pneus

433,92 MHz	10 mW
------------	-------

Unidade de controle central²⁾

21,13 – 22,75 kHz	34,2 dBuA/m @ 10 m
-------------------	--------------------

Instrumento combinado

125 kHz	40 dBμA/m
---------	-----------

Imobilizador eletrônico

125 kHz +/- 10 kHz	3,728 W
--------------------	---------

Controle remoto (aquecimento estacionário)

868,7 – 869,2 MHz ^{a)} (869,0 MHz) ^{a)}	0,24 mW, / -6,3 dBm e.r.p.
868,0 – 868,6 MHz ^{b)} (868,3 MHz) ^{b)}	3,1 mW / 4,8 dBm e.r.p.

a) Válido para MQB 37, MQB 48 → Página 386.

b) Válido para Sharan, Touareg.

Aquecimento estacionário (unidade de emissão/recepção)

868,0 – 868,6 MHz ^{a)} (868,3 MHz) ^{a)}	23,5 mW / 13,7 dBm e.r.p.
868,7 – 869,2 MHz ^{b)} (869,0 MHz) ^{b)}	23,5 mW / 13,7 dBm e.r.p.
868,0 – 868,6 MHz ^{c)} (868,525 MHz) ^{c)}	10 mW ERP

a) Válido para Sharan.

b) Válido para MQB 37, MQB 48 → Página 386.

c) Válido para Touareg.

Chave com controle remoto (veículo)

433,05 – 434,78 MHz, 433,05 – 434,79 MHz	10 mW
868,0 – 868,6 MHz	25 mW
434,42 MHz	32 μW

Bluetooth³⁾

2402 – 2.480 MHz	0,05011 W
2400 – 2.483,5 MHz, 2408 – 2.480 MHz	10 dBm

Hotspot WLAN

2412 – 2.462 MHz	0,1 W
2412 – 2.472 MHz	0,05011 W
2412 – 2.480 MHz	20 dBm / 0,1 W
2400 – 2.483,5 MHz	10 dBm
2402 – 2.442 MHz	20 dBm / 0,1 W
2408 – 2.480 MHz	4,1 dBm

1) A colocação em funcionamento e a permissão de utilização da tecnologia de rádio pode ser limitada, não funcionar ou apenas com solicitações adicionais em alguns países europeus.

2) Válido para Touareg.

3) Válido para modelos Volkswagen com interface de telefone.

Acionador para abertura de garagem¹⁾

868,00 – 868,60 MHz	25 mW e.r.p.
868,70 – 869,20 MHz	
433,05 – 434,79 MHz	10 mW e.r.p.
40,660 – 40,700 MHz	
26,957 – 27,293 MHz	

Interface de telefone²⁾

GSM 850: 824 – 849 MHz	33 dBm
GSM 900: 880 – 915 MHz	
GSM 1800: 1710 – 1.785 MHz	30 dBm
GSM 1900: 1850 – 1.910 MHz	
WCDMA FDDI: 1920 – 1980 MHz	24 dBm
WCDMA FDDV: 824 – 849 MHz	

Car-Net Security & Service³⁾

GSM 900 (880,2 – 959,8 MHz)	33 dBm
GSM 1800 (1710,2 – 1.879,8 MHz)	30 dBm
UMTS B1 (1920 – 2170 MHz)	24 dBm
UMTS B8 (880 – 960 MHz)	
GPS (1575,42 MHz)	

Car-Net e-Remote⁴⁾

GSM 850 (824 – 849 MHz)	33 dBm
GSM 900 (880 – 915 MHz)	
GSM 1800 (1710 – 1.785 MHz)	30 dBm
GSM 1900 (1850 – 1.910 MHz)	
EGPRS 850 (824 – 849 MHz)	27 dBm
EGPRS 900 (880 – 915 MHz)	
EGPRS 1800 (1710 – 1.785 MHz)	26 dBm
EGPRS 1900 (1850 – 1.910 MHz)	
UMTS I (1920 – 1980 MHz)	24 dBm
UMTS II (1850 – 1910 MHz)	
UMTS III (IX) (1710 – 1785 MHz)	
UMTS IV (1710 – 1755 MHz)	
UMTS V (VI) (824 – 849 MHz)	
UMTS VIII (880 – 915 MHz)	

Car-Net e-Remote⁵⁾

GSM 900: 880 – 915 MHz	33 dBm
GSM 1800: 1710 – 1.785 MHz	30 dBm
WCDMA FDDI: 1920 – 1980 MHz /	24 dBm
GPS (1,57542 GHz)	

Discriminação de modelo

Discriminação dos grupos de modelo de veículo, portanto que não especificado em separado na tabela:

MQB 37 = e-Golf, Golf, Golf GTE, Golf GTD, Golf GTI, Golf Sportsvan, Golf Variant, Jetta, Jetta Hybrid, R Golf, Tiguan, Touran, T-Roc.

MQB 48 = Arteon, Passat, Passat Alltrack, Passat GTE, Passat Variant, Passat Variant Alltrack, Passat Variant GTE.

PQ 35 = Beetle, Beetle Cabriolet, Sharan.



¹⁾ Válido para Touareg.

²⁾ Válido para veículos com a interface de telefone Premium.

³⁾ Válido para Arteon, e-Golf, Golf, Golf GTE, Golf Variant, Passat, Passat GTE, Passat Variant, Passat Variant GTE, Tiguan, Touran, T-Roc.

⁴⁾ Válido para todos os veículos elétricos e híbridos com e-Remote, exceto e-up!

⁵⁾ Válido para e-up!, e-load up!

Dados técnicos

Orientações sobre os dados técnicos

Se não houver especificação contrária ou indicação especial, valem os dados técnicos do modelo básico. Com equipamentos especiais, versões diferentes do modelo, veículos especiais e nos equipamentos específicos do país podem resultar em valores diferentes. Prevaecem as indicações nos documentos de licenciamento do veículo.

Motor

Na etiqueta de dados do veículo ou nos documentos do veículo, pode-se verificar com qual motor o veículo está equipado.

Peso

Os valores de peso em ordem de marcha das tabelas a seguir são válidos para o veículo pronto para rodar com o condutor (75 kg), com fluidos, incluindo o nível do tanque de 90% de combustível, bem como, se for o caso, com ferramenta e pneu reserva → ⚠. O peso em ordem de marcha indicado aumenta devido a equipamentos opcionais e à instalação posterior de acessórios, reduzindo proporcionalmente a carga permitida.

A carga é composta pelos seguintes pesos:

- Passageiros.
- Total de bagagem.
- Carga sobre o teto incluindo suportes de base ou barras de suporte e sistema de bagageiro.
- Carga de apoio do reboque em condução com reboque.

Performances

As performances foram determinadas sem versões limitadoras de performance, como, por exemplo, bagageiro do teto ou para-barro.

Por motivos de aprovação técnica ou motivos físicos, os dados de potência e a performance podem ser diferentes.

Em algumas motorizações com chassi off-road, a velocidade máxima pode ser limitada a 210 km/h.

Capacidade máxima de tração

As capacidades máximas de tração admissíveis indicadas são válidas somente para altitudes até 1.000 m acima do nível do mar. No início de cada

1.000 m de altitude adicionais, a capacidade máxima de tração admissível deve ser reduzida em aproximadamente 10 %.

Explicação sobre as tabelas

Abreviações da transmissão:

- SG = transmissão manual.
- DSG® = Transmissão automática DSG®.

SG6 significa, por exemplo, transmissão manual de 6 marchas.

⚠ ATENÇÃO

Exceder os pesos, cargas, dimensões, velocidades máximas e cargas de eixos máximos admissíveis pode causar danos ao veículo, acidentes e ferimentos graves.

- Não ultrapassar os pesos, as capacidades máximas de tração, cargas, dimensões e velocidades máximas permitidos.
- As cargas reais sobre os eixos nunca devem exceder as cargas admissíveis sobre os eixos.
- O carregamento e a distribuição da carga no veículo têm influência sobre o comportamento de direção e sobre o efeito de frenagem. Adequar a velocidade conforme necessidade.

📌 NOTA

Distribuir a carga sempre de maneira uniforme e o mais fundo possível no veículo. Ao transportar objetos pesados no compartimento de bagagem, estes devem ser posicionados antes do eixo traseiro ou sobre ele para alterar o comportamento de direção o mínimo possível.

📌 NOTA

Observar as indicações e informações para veículos da homologação N1 → Página 380, *Informações úteis sobre veículos da homologação N1 (veículos utilitários leves)*.

Dados de identificação do veículo

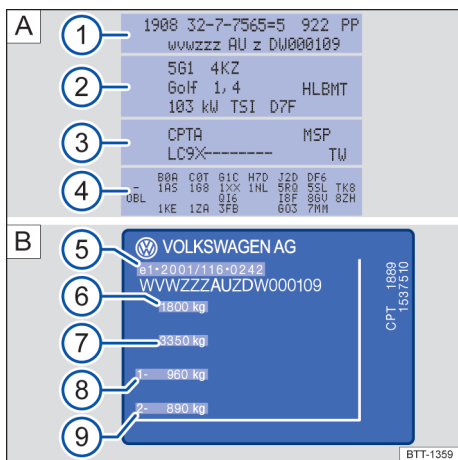

Fig. 271 **A**) Etiqueta de dados do veículo, **B**) plaqueta de identificação (representação esquemática).

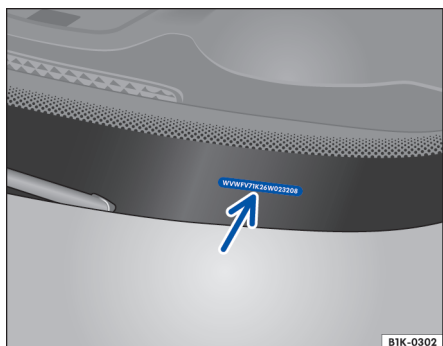

Fig. 272 No para-brisa: número de identificação do veículo.

Número de identificação do veículo

O número de identificação do veículo pode ser lido por meio de um visor no para-brisa → Fig. 272. O visor se encontra lateralmente na parte inferior do para-brisa. Adicionalmente, o número de identificação do veículo está gravado na calha de água direita. A calha de água localiza-

se entre a torre do amortecedor e o para-lama. Para encontrar o número de identificação do veículo, abrir a tampa do compartimento do motor → Página 308.

No sistema Infotainment pode ser exibido o número de identificação do veículo por meio do botão ou da superfície de função **MENU** e das superfícies de função **Veículo**, e **Serviço** → Página 38.

Etiqueta de dados do veículo

A etiqueta de dados do veículo → Fig. 271 **A**) encontra-se na parte interna da capa do manual de instruções e sob a guarnição do compartimento de bagagem traseiro na parede do compartimento de bagagem. Ela contém os seguintes dados:

- 1 Número de identificação do veículo (número do chassi)
- 2 Modelo do veículo, potência do motor, transmissão
- 3 Códigos do motor e da transmissão, código da cor, acabamento interno. No exemplo, o código do motor é "CPTA" → Fig. 271
- 4 Equipamentos opcionais, números PR

Plaqueta de identificação

Dependendo do modelo e do país, a plaqueta de identificação pode ser vista depois de abrir a porta do passageiro dianteiro ou do condutor, na área inferior da longarina da porta → Fig. 271 **B**). Veículos para determinados países de exportação não possuem plaqueta de identificação.

A plaqueta de identificação contém os seguintes dados:

- 5 Permissão
- 6 Peso bruto admissível
- 7 Capacidade máxima de tração admissível (veículo de tração e reboque)
- 8 Carga admissível sobre o eixo dianteiro
- 9 Carga admissível sobre o eixo traseiro

Dependendo da versão, pode se exibido o código do motor (CDM) do veículo no display do instrumento combinado → Página 21.

Dimensões

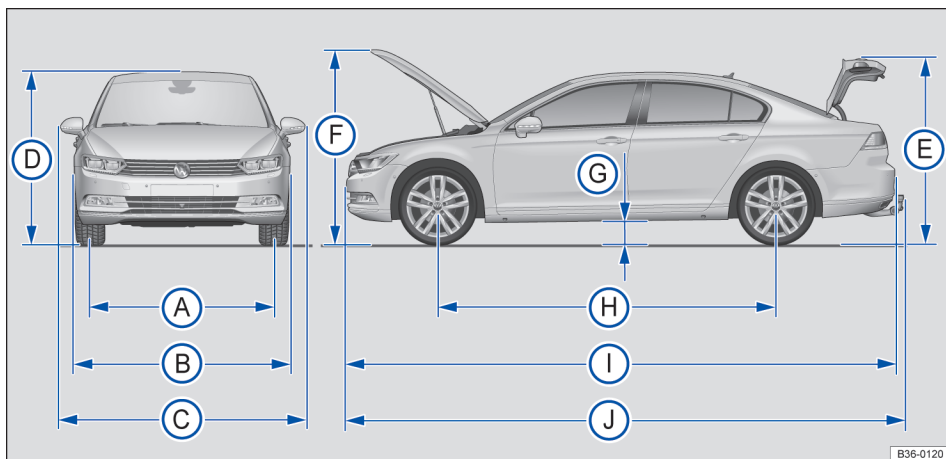

Fig. 273 Dimensões (Passat).

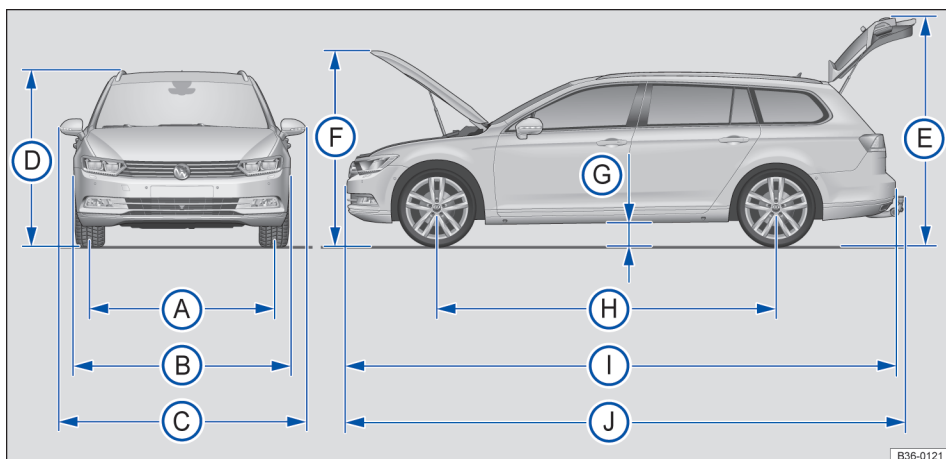

Fig. 274 Dimensões (Passat Variant e Passat Alltrack).

As indicações na tabela são válidas para o modelo básico alemão com equipamento básico.

Os valores indicados podem divergir em razão de outros tamanhos de aros e pneus, equipamentos opcionais, versões do modelo diferentes ou com

a instalação posterior de acessórios, bem como em veículos especiais e veículos para outros países.

Legenda para Fig. 273 e Fig. 274:		Passat	Passat Variant	Alltrack
A	Bitola dianteira	1578 - 1586 mm	1578 - 1586 mm	1578 - 1586 mm
	Bitola traseira	1562 - 1.572 mm	1562 - 1.570 mm	1561 - 1.569 mm

Legenda para Fig. 273 e Fig. 274:		Passat	Passat Variant	Alltrack
Ⓑ	Largura (sem os espelhos retrovisores externos)	1.832 mm	1.832 mm	1.832 mm
Ⓒ	Largura (com os espelhos retrovisores externos)	2.062 mm	2.062 mm	2.062 mm
Ⓓ	Altura em peso em ordem de marcha ^{a)} até a aresta superior do teto	1441 – 1.476 mm	1462 – 1.516 mm	1506 – 1.530 mm
Ⓔ	Altura com a tampa do compartimento de bagagem aberta e peso em ordem de marcha ^{a)}	1760 – 1.766 mm	2.027 mm	2.060 mm
Ⓕ	Altura com a tampa do compartimento do motor e peso em ordem de marcha ^{a)}	1786 – 1.798 mm	1.798 mm	1.835 mm
Ⓖ	Altura livre do solo no status pronto para condução ^{b)} entre os eixos	130 – 160 mm	130 – 160 mm	174 mm
Ⓗ	Distância entre eixos	2.786 mm	2.786 mm	2.786 mm
Ⓘ	Largura (com os para-choques)	4767 – 4.871 mm	4767 – 4.887 mm	4777 – 4.882 mm
Ⓙ	Comprimento com dispositivo de reboque instalado (quando entregue assim de fábrica)	4874 – 4.879 mm	4874 – 4.877 mm	– mm ^{c)}
–	Diâmetro mínimo de giro do veículo	Aproximadamente 11,4 m	Aproximadamente 11,4 m	Aproximadamente 11,4 m

a) Peso em ordem de marcha, sem condutor e sem carga.

b) Peso em ordem de marcha com condutor (75 kg) e fluidos.

c) Os dados não estavam disponíveis no momento da impressão.

⚠️ NOTA

- Conduzir com cuidado em estacionamentos com meio-fio saliente ou balizas fixas. Objetos mais altos que o chão podem danificar o para-choque e outras peças do veículo ao estacionar ou sair da vaga de estacionamento.

- Conduzir cautelosamente em declives e sobre entradas de terrenos, rampas, meios-fios e outros objetos. Peças a pouca distância do piso como para-choque, spoiler e peças do chassi, motor ou do sistema de escape podem ser danificadas na passagem.

Capacidade do tanque de combustível

Capacidade do tanque de combustível	
Motor a gasolina	Tração nas quatro rodas: aproximadamente 66 l, dos quais aproximadamente 8 l de reserva. Tração dianteira: aproximadamente de 59 a 66 l, dos quais aproximadamente 8 l de reserva.
Motor a diesel	Tração nas quatro rodas: aproximadamente 66 l, dos quais aproximadamente 8 l de reserva. Tração dianteira: aproximadamente de 59 a 66 l, dos quais aproximadamente 8 l de reserva.
Motor multicomcombustível E85	aproximadamente – l, dos quais aproximadamente – l de reserva. ^{a)}

a) Os dados não estavam disponíveis no momento da impressão.

Motores a gasolina

1.4 l, 4 cilindros TSI[®], 92 kW, BlueMotion Technology

Potência	92 kW a 5.000 – 6.000/min		
Código do motor (CDM)	CZCA		
Torque máximo	200 Nm a 1.400 – 4.000/min		
Transmissão		SG6	DSG[®] 7
Velocidade máxima (Passat)	km/h	208	208 ^{a)}
Velocidade máxima (Passat Variant)	km/h	206	206 ^{a)}
Peso em ordem de marcha (Passat)	kg	1367	1395
Peso em ordem de marcha (Passat Variant)	kg	1395	1441 – 1443
Peso bruto admissível (Passat)	kg	1910 – 1940	1950 – 1960
Peso bruto admissível (Passat Variant)	kg	2000	2030
Carga admissível sobre o eixo dianteiro (Passat)	kg	940 – 960	970 – 1000
Carga admissível sobre o eixo dianteiro (Passat Variant)	kg	970	980 – 1010
Carga admissível sobre o eixo traseiro (Passat)	kg	1000 – 1050	1000 – 1040
Carga admissível sobre o eixo traseiro (Passat Variant)	kg	1080	1070 – 1100
Carga de reboque com freio, aclives até 12 % (Passat)	kg	1500	1500
Carga de reboque com freio, aclives até 12 % (Passat Variant)	kg	1500	1500
Carga de reboque com freio, aclives até 8 % (Passat)	kg	1800	1800
Carga de reboque com freio, aclives até 8 % (Passat Variant)	kg	1800	1800
Carga de reboque sem freio (Passat)	kg	680	690
Carga de reboque sem freio (Passat Variant)	kg	690	720
Capacidade máxima de tração admissível (Passat)	kg	3470 – 3485	3495 – 3505
Capacidade máxima de tração admissível (Passat Variant)	kg	3535	3545 – 3580

a) A velocidade máxima é atingida na 6ª marcha.

1.4 l, 4 cilindros TSI[®], 92 kW

Potência	92 kW a 5.000 – 6.000/min		
Código do motor (CDM)	CXSB		
Torque máximo	200 Nm a 1.400 – 4.000/min		
Os demais dados não estavam disponíveis no momento da impressão.			

1.4 l, 4 cilindros TSI[®], 110 kW BlueMotion Technology

Potência	110 kW a 5.000 – 6.000/min		
Código do motor (CDM)	CZDA		
Torque máximo	250 Nm a 1.500 – 3.500/min		
Transmissão		SG6	DSG[®] 7
Velocidade máxima (Passat)	km/h	220 ^{a)}	220 ^{a)}
Velocidade máxima (Passat Variant)	km/h	218 ^{a)}	218 ^{a)}
Peso em ordem de marcha (Passat)	kg	1381	1419
Peso em ordem de marcha (Passat Variant)	kg	1426	1438 – 1452
Peso bruto admissível (Passat)	kg	1930 – 1950	1970 – 2000
Peso bruto admissível (Passat Variant)	kg	2020	2040 – 2050
Carga admissível sobre o eixo dianteiro (Passat)	kg	960 – 980	980 – 1000
Carga admissível sobre o eixo dianteiro (Passat Variant)	kg	990	980 – 1010
Carga admissível sobre o eixo traseiro (Passat)	kg	1000 – 1040	1020 – 1070
Carga admissível sobre o eixo traseiro (Passat Variant)	kg	1080	1090 – 1110
Carga de reboque com freio, acalives até 12 % (Passat)	kg	1600	1600
Carga de reboque com freio, acalives até 12 % (Passat Variant)	kg	1600	1600
Carga de reboque com freio, acalives até 8 % (Passat)	kg	1900	1900
Carga de reboque com freio, acalives até 8 % (Passat Variant)	kg	1900	1900
Carga de reboque sem freio (Passat)	kg	690	700
Carga de reboque sem freio (Passat Variant)	kg	710	710 – 720
Capacidade máxima de tração admissível (Passat)	kg	3580 – 3590	3615 – 3625
Capacidade máxima de tração admissível (Passat Variant)	kg	3665	3640 – 3690

a) A velocidade máxima é atingida na 5ª marcha.

1.4 l, 4 cilindros TSI[®], 110 kW BlueMotion Technology

Potência	110 kW a 5.000 – 6.000/min			
Código do motor (CDM)	CZEA			
Torque máximo	250 Nm a 1.500 – 3.500/min			
Transmissão		SG6	DSG[®] 7	SG6 4MOTION
Velocidade máxima (Passat)	km/h	220 ^{a)}	220 ^{a)}	215
Velocidade máxima (Passat Variant)	km/h	218 ^{a)}	218 ^{a)}	213
Velocidade máxima (Alltrack)	km/h	-	-	- ^{b)}

Peso em ordem de marcha (Passat)	kg	1387	1413	1488
Peso em ordem de marcha (Passat Variant)	kg	1426	1451 – 1453	1541
Peso em ordem de marcha (Alltrack)	kg	-	-	_b)
Peso bruto admissível (Passat)	kg	1940 – 1970	1970 – 1980	2090
Peso bruto admissível (Passat Variant)	kg	2010	2050	2130
Peso bruto admissível (Alltrack)	kg	-	-	_b)
Carga admissível sobre o eixo dianteiro (Passat)	kg	960 – 980	980 – 1000	1000 – 1020
Carga admissível sobre o eixo dianteiro (Passat Variant)	kg	990	990 – 1020	1030
Carga admissível sobre o eixo dianteiro (Alltrack)	kg	-	-	_b)
Carga admissível sobre o eixo traseiro (Passat)	kg	1010 – 1060	1020 – 1050	1120 – 1140
Carga admissível sobre o eixo traseiro (Passat Variant)	kg	1070	1080 – 1110	1150
Carga admissível sobre o eixo traseiro (Alltrack)	kg	-	-	_b)
Carga de reboque com freio, aclives até 12 % (Passat)	kg	1600	1600	1800
Carga de reboque com freio, aclives até 12 % (Passat Variant)	kg	1600	1600	1800
Carga de reboque com freio, aclives até 12 % (Alltrack)	kg	-	-	_b)
Carga de reboque com freio, aclives até 8 % (Passat)	kg	1900	1900	2000
Carga de reboque com freio, aclives até 8 % (Passat Variant)	kg	1900	1900	2100
Carga de reboque com freio, aclives até 8 % (Alltrack)	kg	-	-	_b)
Carga de reboque sem freio (Passat)	kg	690	700	740
Carga de reboque sem freio (Passat Variant)	kg	710	720	750
Carga de reboque sem freio (Alltrack)	kg	-	-	_b)
Capacidade máxima de tração admissível (Passat)	kg	3585 – 3595	3615 – 3630	3890
Capacidade máxima de tração admissível (Passat Variant)	kg	3670	3655 – 3690	3960
Capacidade máxima de tração admissível (Alltrack)	kg	-	-	_b)

a) A velocidade máxima é atingida na 5ª marcha.

b) Os dados não estavam disponíveis no momento da impressão.

1.8 l, 4 cilindros TSI[®], 132 kW, BlueMotion Technology

Potência	132 kW a 5100 – 6200/min		
Código do motor (CDM)	CJSA		
Torque máximo	250 Nm a 1250 – 5000/min		
Transmissão		DSG [®] 7	
Velocidade máxima (Passat)	km/h	232 ^{a)}	

Velocidade máxima (Passat Variant)	km/h	230 ^{a)}
Peso em ordem de marcha (Passat)	kg	1480
Peso em ordem de marcha (Passat Variant)	kg	1505
Peso bruto admissível (Passat)	kg	2030 – 2050
Peso bruto admissível (Passat Variant)	kg	2090 – 2110
Carga admissível sobre o eixo dianteiro (Passat)	kg	1020 – 1050
Carga admissível sobre o eixo dianteiro (Passat Variant)	kg	1020 – 1040
Carga admissível sobre o eixo traseiro (Passat)	kg	1030 – 1080
Carga admissível sobre o eixo traseiro (Passat Variant)	kg	1100 – 1140
Carga de reboque com freio, aclives até 12 % (Passat)	kg	1800
Carga de reboque com freio, aclives até 12 % (Passat Variant)	kg	1800
Carga de reboque com freio, aclives até 8 % (Passat)	kg	2000
Carga de reboque com freio, aclives até 8 % (Passat Variant)	kg	2000 – 2100
Carga de reboque sem freio (Passat)	kg	740
Carga de reboque sem freio (Passat Variant)	kg	750
Capacidade máxima de tração admissível (Passat)	kg	3860 – 3875
Capacidade máxima de tração admissível (Passat Variant)	kg	3900 – 3910

a) A velocidade máxima é atingida na 6ª marcha.



1.8 l, 4 cilindros TSI[®], 132 kW, BlueMotion Technology

Potência	132 kW a 4.000 – 6.200/min	
Código do motor (CDM)	CJSC	
Torque máximo	320 Nm a 1.450 – 3.900/min	
Transmissão		SG6
Velocidade máxima (Passat)	km/h	232
Velocidade máxima (Passat Variant)	km/h	230
Peso em ordem de marcha (Passat)	kg	1468
Peso em ordem de marcha (Passat Variant)	kg	1504
Peso bruto admissível (Passat)	kg	2020 – 2030
Peso bruto admissível (Passat Variant)	kg	2080 – 2100
Carga admissível sobre o eixo dianteiro (Passat)	kg	1010 – 1030
Carga admissível sobre o eixo dianteiro (Passat Variant)	kg	1010 – 1030
Carga admissível sobre o eixo traseiro (Passat)	kg	1040 – 1070



Carga admissível sobre o eixo traseiro (Passat Variant)	kg	1100 - 1140
Carga de reboque com freio, aclives até 12 % (Passat)	kg	1800
Carga de reboque com freio, aclives até 12 % (Passat Variant)	kg	1800
Carga de reboque com freio, aclives até 8 % (Passat)	kg	2000
Carga de reboque com freio, aclives até 8 % (Passat Variant)	kg	2000 - 2100
Carga de reboque sem freio (Passat)	kg	730
Carga de reboque sem freio (Passat Variant)	kg	750
Capacidade máxima de tração admissível (Passat)	kg	3850 - 3860
Capacidade máxima de tração admissível (Passat Variant)	kg	3890 - 3900

2,0 l, 4 cilindros TSI[®], 140 kW

Potência	140 kW -/rpm
Código do motor (CDM)	DKZA
Torque máximo	320 Nm -/rpm
Transmissão	DSG[®] 7
Os demais dados não estavam disponíveis no momento da impressão.	

2.0 l, 4 cilindros TSI[®], 162 kW, BlueMotion Technology

Potência	162 kW a 4.500 - 6.200 rpm		
Código do motor (CDM)	CHHB, CXDA		
Torque máximo	350 Nm a 1.500 - 4.400/min		
Transmissão		DSG[®] 6	DSG[®] 7 4MOTION
Velocidade máxima (Passat)	km/h	246 ^{a)}	-
Velocidade máxima (Passat Variant)	km/h	244 ^{a)}	-
Velocidade máxima (Alltrack)	km/h	-	231 ^{b)}
Peso em ordem de marcha (Passat)	kg	1505	-
Peso em ordem de marcha (Passat Variant)	kg	1550	-
Peso em ordem de marcha (Alltrack)	kg	-	1677
Peso bruto admissível (Passat)	kg	2080 - 2090	-
Peso bruto admissível (Passat Variant)	kg	2130	-
Peso bruto admissível (Alltrack)	kg	-	2270
Carga admissível sobre o eixo dianteiro (Passat)	kg	1040 - 1060	-
Carga admissível sobre o eixo dianteiro (Passat Variant)	kg	1020 - 1040	-

Carga admissível sobre o eixo dianteiro (All-track)	kg	-	1080
Carga admissível sobre o eixo traseiro (Passat)	kg	1070 – 1100	-
Carga admissível sobre o eixo traseiro (Passat Variant)	kg	1140 – 1160	-
Carga admissível sobre o eixo traseiro (Alltrack)	kg	-	1240
Carga de reboque com freio, aclives até 12 % (Passat)	kg	2000	-
Carga de reboque com freio, aclives até 12 % (Passat Variant)	kg	2000	-
Carga de reboque com freio, aclives até 12 % (Alltrack)	kg	-	2200
Carga de reboque com freio, aclives até 8 % (Passat)	kg	- ^{c)}	-
Carga de reboque com freio, aclives até 8 % (Passat Variant)	kg	2100	-
Carga de reboque com freio, aclives até 8 % (Alltrack)	kg	-	- ^{c)}
Carga de reboque sem freio (Passat)	kg	750	-
Carga de reboque sem freio (Passat Variant)	kg	750	-
Carga de reboque sem freio (Alltrack)	kg	-	750
Capacidade máxima de tração admissível (Passat)	kg	4080 – 4090	-
Capacidade máxima de tração admissível (Passat Variant)	kg	4130 – 4140	-
Capacidade máxima de tração admissível (All-track)	kg	-	4470

a) A velocidade máxima é atingida na 5ª marcha.

b) A velocidade máxima é atingida na 6ª marcha.

c) Os dados não estavam disponíveis no momento da impressão.



2.0 l, 4 cilindros TSI[®], 206 kW, BlueMotion Technology

Potência	206 kW a 5600 – 6500/min	
Código do motor (CDM)	CJXA	
Torque máximo	350 Nm a 1700 – 5600/min	
Transmissão	DSG[®] 6 4MOTION	
Velocidade máxima (Passat)	km/h	250
Velocidade máxima (Passat Variant)	km/h	250
Peso em ordem de marcha (Passat)	kg	1615
Peso em ordem de marcha (Passat Variant)	kg	1674
Peso bruto admissível (Passat)	kg	2200 – 2220
Peso bruto admissível (Passat Variant)	kg	2250
Carga admissível sobre o eixo dianteiro (Passat)	kg	1090 – 1110
Carga admissível sobre o eixo dianteiro (Passat Variant)	kg	1080 – 1100



Carga admissível sobre o eixo traseiro (Passat)	kg	1160
Carga admissível sobre o eixo traseiro (Passat Variant)	kg	1200 - 1220
Carga de reboque com freio, aclives até 12 % (Passat)	kg	2200
Carga de reboque com freio, aclives até 12 % (Passat Variant)	kg	2200
Carga de reboque com freio, aclives até 8 % (Passat)	kg	..a)
Carga de reboque com freio, aclives até 8 % (Passat Variant)	kg	..a)
Carga de reboque sem freio (Passat)	kg	750
Carga de reboque sem freio (Passat Variant)	kg	750
Capacidade máxima de tração admissível (Passat)	kg	4420
Capacidade máxima de tração admissível (Passat Variant)	kg	4450

a) Os dados não estavam disponíveis no momento da impressão.

Motores a diesel

2.0 l, 4 cilindros TDI[®], 81 kW, BlueMotion Technology

Potência	81 kW a 2800 - 4500 rpm com filtro de partículas de diesel		
Código do motor (CDM)	DFGB		
Torque máximo	280 Nm a 1500 - 2750/min		
Transmissão		SG6	DSG[®]7
Velocidade máxima (Passat)	km/h	198	196 ^{a)}
Velocidade máxima (Passat Variant)	km/h	196	194 ^{a)}
Peso em ordem de marcha (Passat)	kg	1487 - 1493	1519 - 1526
Peso em ordem de marcha (Passat Variant)	kg	1535 - 1541	1568 - 1574
Peso bruto admissível (Passat)	kg	2030 - 2050	2060 - 2080
Peso bruto admissível (Passat Variant)	kg	2110 - 2130	2150 - 2170
Carga admissível sobre o eixo dianteiro (Passat)	kg	1020 - 1050	1050 - 1080
Carga admissível sobre o eixo dianteiro (Passat Variant)	kg	1020 - 1040	1060 - 1080
Carga admissível sobre o eixo traseiro (Passat)	kg	1030 - 1080	1030 - 1080
Carga admissível sobre o eixo traseiro (Passat Variant)	kg	1120 - 1160	1120 - 1160
Carga de reboque com freio, aclives até 12 % (Passat)	kg	1500	1500
Carga de reboque com freio, aclives até 12 % (Passat Variant)	kg	1500	1500

Carga de reboque com freio, aclives até 8 % (Passat)	kg	1800	1800
Carga de reboque com freio, aclives até 8 % (Passat Variant)	kg	1800	1800
Carga de reboque sem freio (Passat)	kg	740	750
Carga de reboque sem freio (Passat Variant)	kg	750	750
Capacidade máxima de tração admissível (Passat)	kg	3540 – 3545	3575 – 3590
Capacidade máxima de tração admissível (Passat Variant)	kg	3615 – 3625	3655 – 3665

a) A velocidade máxima é atingida na 6ª marcha.

1.6 l, 4 cilindros TDI®, 81 kW

Potência	81 kW a – rpm com DPF		
Código do motor (CDM)	CLHC		
Torque máximo	250 Nm a 1.500 – 3.000/min		
Transmissão	DSG®7		
Os demais dados não estavam disponíveis no momento da impressão.			

2.0 l, 4 cilindros TDI®, 81 kW

Potência	81 kW a – rpm com DPF		
Código do motor (CDM)	CRLD, DBGB		
Torque máximo	280 Nm a –/rpm		
Transmissão	SG6	DSG®6	
Os demais dados não estavam disponíveis no momento da impressão.			

1,6 l, 4 cilindros TDI®, 88 kW, BlueMotion Technology

Potência	88 kW a 3.500 – 4.000 rpm com filtro de partículas de diesel		
Código do motor (CDM)	DCXA		
Torque máximo	250 Nm a 1.500 – 3.250/min		
Transmissão		SG6	DSG®7
Velocidade máxima (Passat)	km/h	206	206
Velocidade máxima (Passat Variant)	km/h	204	204
Peso em ordem de marcha (Passat)	kg	1444	1459
Peso em ordem de marcha (Passat Variant)	kg	1485	1500
Peso bruto admissível (Passat)	kg	1990 – 2010	2000 – 2020
Peso bruto admissível (Passat Variant)	kg	2060 – 2080	2060 – 2090
Carga admissível sobre o eixo dianteiro (Passat)	kg	1030 – 1060	1040 – 1070

Carga admissível sobre o eixo dianteiro (Passat Variant)	kg	1020 – 1040	1030 – 1050
Carga admissível sobre o eixo traseiro (Passat)	kg	980 – 1030	980 – 1030
Carga admissível sobre o eixo traseiro (Passat Variant)	kg	1070 – 1110	1060 – 1110
Carga de reboque com freio, aclives até 12 % (Passat)	kg	1500	1500
Carga de reboque com freio, aclives até 12 % (Passat Variant)	kg	1500	1500
Carga de reboque com freio, aclives até 8 % (Passat)	kg	1800	1800
Carga de reboque com freio, aclives até 8 % (Passat Variant)	kg	1800	1800
Carga de reboque sem freio (Passat)	kg	720	720
Carga de reboque sem freio (Passat Variant)	kg	740	750
Capacidade máxima de tração admissível (Passat)	kg	3545 – 3555	3560 – 3570
Capacidade máxima de tração admissível (Passat Variant)	kg	3605 – 3615	3620 – 3630

1,6 l, 4 cilindros TDI®, 88 kW, BlueMotion

Potência	88 kW a 3.500 – 4.000 rpm com filtro de partículas de diesel		
Código do motor (CDM)	DCZA		
Torque máximo	250 Nm a 1.500 – 3.250/min		
Transmissão		SG6	
Velocidade máxima (Passat)	km/h	210 ^{a)}	
Velocidade máxima (Passat Variant)	km/h	208 ^{a)}	
Peso em ordem de marcha (Passat)	kg	1474	
Peso em ordem de marcha (Passat Variant)	kg	1505	
Peso bruto admissível (Passat)	kg	2020 – 2040	
Peso bruto admissível (Passat Variant)	kg	2070 – 2100	
Carga admissível sobre o eixo dianteiro (Passat)	kg	1010 – 1030	
Carga admissível sobre o eixo dianteiro (Passat Variant)	kg	1000 – 1020	
Carga admissível sobre o eixo traseiro (Passat)	kg	1040 – 1080	
Carga admissível sobre o eixo traseiro (Passat Variant)	kg	1100 – 1150	
Carga de reboque com freio, aclives até 12 % (Passat)	kg	1500	
Carga de reboque com freio, aclives até 12 % (Passat Variant)	kg	1500	
Carga de reboque com freio, aclives até 8 % (Passat)	kg	1800	

Carga de reboque com freio, acríves até 8 % (Passat Variant)	kg	1800
Carga de reboque sem freio (Passat)	kg	730
Carga de reboque sem freio (Passat Variant)	kg	750
Capacidade máxima de tração admissível (Passat)	kg	3535 – 3545
Capacidade máxima de tração admissível (Passat Variant)	kg	3575 – 3600

a) A velocidade máxima é atingida na 5ª marcha.

2.0 l, 4 cilindros TDI[®], 88 kW

Potência	88 kW a 3.600 – 4.000 rpm com filtro de partículas de diesel
Código do motor (CDM)	CVRB
Torque máximo	250 Nm a 1.600 – 3.250/min
Os demais dados não estavam disponíveis no momento da impressão.	

2.0 l, 4 cilindros TDI[®], 110 kW, BlueMotion Technology

Potência	110 kW a 3.500 – 4.000 rpm com filtro de partículas de diesel			
Código do motor (CDM)	CRLB			
Torque máximo	340 Nm a 1.750 – 3.000/min			
Transmissão		SG6	DSG[®] 6	SG6 4MO-TION
Velocidade máxima (Passat)	km/h	220	218	–
Velocidade máxima (Passat Variant)	km/h	218	216	–
Velocidade máxima (Alltrack)	km/h	–	–	– ^{a)}
Peso em ordem de marcha (Passat)	kg	1475	1501	–
Peso em ordem de marcha (Passat Variant)	kg	1505	1541	–
Peso em ordem de marcha (Alltrack)	kg	–	–	– ^{a)}
Peso bruto admissível (Passat)	kg	2020 – 2040	2040 – 2070	–
Peso bruto admissível (Passat Variant)	kg	2100 – 2130	2130 – 2140	–
Peso bruto admissível (Alltrack)	kg	–	–	– ^{a)}
Carga admissível sobre o eixo dianteiro (Passat)	kg	1050 – 1070	1070 – 1090	–
Carga admissível sobre o eixo dianteiro (Passat Variant)	kg	1060 – 1080	1070 – 1100	–
Carga admissível sobre o eixo dianteiro (Alltrack)	kg	–	–	– ^{a)}
Carga admissível sobre o eixo traseiro (Passat)	kg	1000 – 1040	1000 – 1050	–
Carga admissível sobre o eixo traseiro (Passat Variant)	kg	1070 – 1120	1080 – 1120	–
Carga admissível sobre o eixo traseiro (Alltrack)	kg	–	–	– ^{a)}

Carga de reboque com freio, aclives até 12 % (Passat)	kg	2000	2000	-
Carga de reboque com freio, aclives até 12 % (Passat Variant)	kg	2000	2000	-
Carga de reboque com freio, aclives até 12 % (Alltrack)	kg	-	-	-a)
Carga de reboque com freio, aclives até 8 % (Passat)	kg	-a)	-a)	-
Carga de reboque com freio, aclives até 8 % (Passat Variant)	kg	2100	2100	-
Carga de reboque com freio, aclives até 8 % (Alltrack)	kg	-	-	-a)
Carga de reboque sem freio (Passat)	kg	730	750	-
Carga de reboque sem freio (Passat Variant)	kg	750	750	-
Carga de reboque sem freio (Alltrack)	kg	-	-	-a)
Capacidade máxima de tração admissível (Passat)	kg	4065 - 4080	4095 - 4105	
Capacidade máxima de tração admissível (Passat Variant)	kg	4125 - 4130	4155 - 4170	-
Capacidade máxima de tração admissível (Alltrack)	kg	-	-	-a)

a) Os dados não estavam disponíveis no momento da impressão.

2.0 l, 4 cilindros TDI®, 110 kW, BlueMotion Technology

Potência	110 kW a 3.500 - 4.000 rpm com filtro de partículas de diesel		
Código do motor (CDM)	DFEA		
Torque máximo	340 Nm a 1.750 - 3.000/min		
Transmissão	SG6 4MOTION		
Velocidade máxima (Passat)	km/h	215	
Velocidade máxima (Passat Variant)	km/h	213	
Velocidade máxima (Alltrack)	km/h	205	
Peso em ordem de marcha (Passat)	kg	1598	
Peso em ordem de marcha (Passat Variant)	kg	1631	
Peso em ordem de marcha (Alltrack)	kg	1670	
Peso bruto admissível (Passat)	kg	2200 - 2220	
Peso bruto admissível (Passat Variant)	kg	2220	
Peso bruto admissível (Alltrack)	kg	2260 - 2270	
Carga admissível sobre o eixo dianteiro (Passat)	kg	1080 - 1100	
Carga admissível sobre o eixo dianteiro (Passat Variant)	kg	1070 - 1090	
Carga admissível sobre o eixo dianteiro (Alltrack)	kg	1080 - 1100	
Carga admissível sobre o eixo traseiro (Passat)	kg	1170	

Carga admissível sobre o eixo traseiro (Passat Variant)	kg	1180 - 1200
Carga admissível sobre o eixo traseiro (Alltrack)	kg	1210 - 1240
Carga de reboque com freio, acríves até 12 % (Passat)	kg	2200
Carga de reboque com freio, acríves até 12 % (Passat Variant)	kg	2200
Carga de reboque com freio, acríves até 12 % (Alltrack)	kg	2200
Carga de reboque com freio, acríves até 8 % (Passat)	kg	_a)
Carga de reboque com freio, acríves até 8 % (Passat Variant)	kg	_a)
Carga de reboque com freio, acríves até 8 % (Alltrack)	kg	_a)
Carga de reboque sem freio (Passat)	kg	750
Carga de reboque sem freio (Passat Variant)	kg	750
Carga de reboque sem freio (Alltrack)	kg	750
Capacidade máxima de tração admissível (Passat)	kg	4405 - 4420
Capacidade máxima de tração admissível (Passat Variant)	kg	4425 - 4435
Capacidade máxima de tração admissível (Alltrack)	kg	4460 - 4470

a) Os dados não estavam disponíveis no momento da impressão.



2.0 l, 4 cilindros TDI[®], 110 kW, BlueMotion Technology

Potência	110 kW a 3.500 - 4.000 rpm com filtro de partículas de diesel			
Código do motor (CDM)	DFGA			
Torque máximo	340 Nm a 1.750 - 3.000/min			
Transmissão		SG6	DSG[®]7	SG6 4MOTION
Velocidade máxima (Passat)	km/h	220	218	215
Velocidade máxima (Passat Variant)	km/h	218	216	213
Velocidade máxima (Alltrack)	km/h	-	-	205
Peso em ordem de marcha (Passat)	kg	1503 - 1505	1544 - 1550	1598
Peso em ordem de marcha (Passat Variant)	kg	1540 - 1546	1579 - 1586	1631
Peso em ordem de marcha (Alltrack)	kg	-	-	1670 - 1677
Peso bruto admissível (Passat)	kg	2050 - 2070	2110 - 2150	2200 - 2220
Peso bruto admissível (Passat Variant)	kg	2140 - 2170	2180 - 2210	2220
Peso bruto admissível (Alltrack)	kg	-	-	2260 - 2270
Carga admissível sobre o eixo dianteiro (Passat)	kg	1050 - 1070	1090 - 1110	1080 - 1100
Carga admissível sobre o eixo dianteiro (Passat Variant)	kg	1050 - 1070	1090 - 1110	1070 - 1090



Carga admissível sobre o eixo dianteiro (Alltrack)	kg	-	-	1080 - 1100
Carga admissível sobre o eixo traseiro (Passat)	kg	1030 - 1070	1050 - 1110	1170
Carga admissível sobre o eixo traseiro (Passat Variant)	kg	1120 - 1170	1120 - 1170	1180 - 1200
Carga admissível sobre o eixo traseiro (Alltrack)	kg	-	-	1210 - 1240
Carga de reboque com freio, aclives até 12 % (Passat)	kg	1800	1800	2200
Carga de reboque com freio, aclives até 12 % (Passat Variant)	kg	1800	1800	2200
Carga de reboque com freio, aclives até 12 % (Alltrack)	kg	-	-	2200
Carga de reboque com freio, aclives até 8 % (Passat)	kg	2000	2100	- ^{a)}
Carga de reboque com freio, aclives até 8 % (Passat Variant)	kg	2100	2100	- ^{a)}
Carga de reboque com freio, aclives até 8 % (Alltrack)	kg	-	-	- ^{a)}
Carga de reboque sem freio (Passat)	kg	750	750	750
Carga de reboque sem freio (Passat Variant)	kg	750	750	750
Carga de reboque sem freio (Alltrack)	kg	-	-	750
Capacidade máxima de tração admissível (Passat)	kg	3890 - 3900	3950 - 3960	4405 - 4420
Capacidade máxima de tração admissível (Passat Variant)	kg	3965 - 3980	4005 - 4020	4425 - 4435
Capacidade máxima de tração admissível (Alltrack)	kg	-	-	4460 - 4470

^{a)} Os dados não estavam disponíveis no momento da impressão.

2.0 l, 4 cilindros TDI®, 110 kW

Potência	110 kW a - rpm com DPF		
Código do motor (CDM)	DBGA		
Torque máximo	320 Nm a -/rpm		
Transmissão	SG6	DSG® 6	
Os demais dados não estavam disponíveis no momento da impressão.			

2.0 l, 4 cilindros TDI®, 130 kW

Potência	130 kW a - rpm com DPF		
Código do motor (CDM)	CRGA		
Torque máximo	350 Nm a -/rpm		

Transmissão	SG6	DSG® 6
Os demais dados não estavam disponíveis no momento da impressão.		

2.0 l, 4 cilindros TDI®, 135 kW

Potência	135 kW a – rpm com DPF	
Código do motor (CDM)	CUPA	
Torque máximo	380 Nm a 1.750 – 3.000/min	
Transmissão	DSG® 6	DSG® 6 4MOTION
Os demais dados não estavam disponíveis no momento da impressão.		

2.0 l, 4 cilindros TDI®, 140 kW, BlueMotion Technology

Potência	140 kW a 3.500 – 4.000 rpm com filtro de partículas de diesel			
Código do motor (CDM)	DFCA			
Torque máximo	400 Nm a 1.900 – 3.300/min			
Transmissão		SG6	DSG® 6	DSG® 6 4MOTION
Velocidade máxima (Passat)	km/h	237	235	230
Velocidade máxima (Passat Variant)	km/h	235	233	228
Velocidade máxima (Alltrack)	km/h	-	-	220
Peso em ordem de marcha (Passat)	kg	1505	1549	1614
Peso em ordem de marcha (Passat Variant)	kg	1590	1581	1674
Peso em ordem de marcha (Alltrack)	kg	-	-	1705
Peso bruto admissível (Passat)	kg	2090 – 2120	2110 – 2140	2200 – 2220
Peso bruto admissível (Passat Variant)	kg	2180	2170 – 2200	2220 – 2240
Peso bruto admissível (Alltrack)	kg	-	-	2290 – 2300
Carga admissível sobre o eixo dianteiro (Passat)	kg	1060 – 1080	1080 – 1100	1080 – 1100
Carga admissível sobre o eixo dianteiro (Passat Variant)	kg	1060 – 1080	1080 – 1100	1100 – 1120
Carga admissível sobre o eixo dianteiro (Alltrack)	kg	-	-	1100 – 1120
Carga admissível sobre o eixo traseiro (Passat)	kg	1060 – 1110	1060 – 1110	1170
Carga admissível sobre o eixo traseiro (Passat Variant)	kg	1150 – 1170	1120 – 1170	1170
Carga admissível sobre o eixo traseiro (Alltrack)	kg	-	-	1220 – 1250
Carga de reboque com freio, aclaves até 12 % (Passat)	kg	2000	2000	2200
Carga de reboque com freio, aclaves até 12 % (Passat Variant)	kg	2000	2000	2200
Carga de reboque com freio, aclaves até 12 % (Alltrack)	kg	-	-	2200

Carga de reboque com freio, aclives até 8 % (Passat)	kg	2100	2100	– ^{a)}
Carga de reboque com freio, aclives até 8 % (Passat Variant)	kg	2100	2100 – 2200	– ^{a)}
Carga de reboque com freio, aclives até 8 % (Alltrack)	kg	–	–	– ^{a)}
Carga de reboque sem freio (Passat)	kg	750	750	750
Carga de reboque sem freio (Passat Variant)	kg	750	750	750
Carga de reboque sem freio (Alltrack)	kg	–	–	750
Capacidade máxima de tração admissível (Passat)	kg	4115 – 4125	4125 – 4140	4400 – 4420
Capacidade máxima de tração admissível (Passat Variant)	kg	4190 – 4205	4185 – 4200	4455 – 4470
Capacidade máxima de tração admissível (Alltrack)	kg	–	–	4490 – 4500

^{a)} Os dados não estavam disponíveis no momento da impressão.

2.0 l, 4 cilindros TDI[®], 140 kW, BlueMotion Technology

Potência	140 kW a 3.500 – 4.000 rpm com filtro de partículas de diesel			
Código do motor (CDM)	DFHA			
Torque máximo	400 Nm a 1.900 – 3.300/min			
Transmissão		SG6	DSG[®] 7	DSG[®] 7 4MO-TION
Velocidade máxima (Passat)	km/h	232	229	224
Velocidade máxima (Passat Variant)	km/h	230	227	222
Velocidade máxima (Alltrack)	km/h	–	–	214
Peso em ordem de marcha (Passat)	kg	1505	1547 – 1554	1637 – 1644
Peso em ordem de marcha (Passat Variant)	kg	1590	1591 – 1598	1678 – 1685
Peso em ordem de marcha (Alltrack)	kg	–	–	1710 – 1716
Peso bruto admissível (Passat)	kg	2090 – 2120	2110 – 2150	2240 – 2250
Peso bruto admissível (Passat Variant)	kg	2180	2190 – 2210	2270 – 2290
Peso bruto admissível (Alltrack)	kg	–	–	2320
Carga admissível sobre o eixo dianteiro (Passat)	kg	1060 – 1080	1090 – 1110	1120 – 1140
Carga admissível sobre o eixo dianteiro (Passat Variant)	kg	1060 – 1090	1110 – 1080	1120 – 1140
Carga admissível sobre o eixo dianteiro (Alltrack)	kg	–	–	1120 – 1140
Carga admissível sobre o eixo traseiro (Passat)	kg	1060 – 1110	1050 – 1110	1160 – 1170
Carga admissível sobre o eixo traseiro (Passat Variant)	kg	1150 – 1170	1130– 1170	1200
Carga admissível sobre o eixo traseiro (Alltrack)	kg	–	–	1230 – 1250
Carga de reboque com freio, aclives até 12 % (Passat)	kg	2000	2000	2200

Carga de reboque com freio, aclives até 12 % (Passat Variant)	kg	2000	2000	2200
Carga de reboque com freio, aclives até 12 % (Alltrack)	kg	-	-	2200
Carga de reboque com freio, aclives até 8 % (Passat)	kg	2100	2100	- ^{a)}
Carga de reboque com freio, aclives até 8 % (Passat Variant)	kg	2100	2100 - 2200	- ^{a)}
Carga de reboque com freio, aclives até 8 % (Alltrack)	kg	-	-	- ^{a)}
Carga de reboque sem freio (Passat)	kg	750	750	750
Carga de reboque sem freio (Passat Variant)	kg	750	750	750
Carga de reboque sem freio (Alltrack)	kg	-	-	750
Capacidade máxima de tração admissível (Passat)	kg	4115 - 4125	4145 - 4160	4450
Capacidade máxima de tração admissível (Passat Variant)	kg	4190 - 4205	4215 - 4230	4500 - 4515
Capacidade máxima de tração admissível (Alltrack)	kg	-	-	4520

^{a)} Os dados não estavam disponíveis no momento da impressão.



2.0 l, 4 cilindros TDI[®], 140 kW

Potência	140 kW a 3.500 - 4.000 rpm com filtro de partículas de diesel		
Código do motor (CDM)	DDAA		
Torque máximo	400 Nm a 1.750 - 3.500/min		
Transmissão	SG6	DSG[®] 6	DSG[®] 6 4MO-TION
Os demais dados não estavam disponíveis no momento da impressão.			



2.0 l, 4 cilindros TDI[®], 140 kW

Potência	140 kW a 3.500 - 4.000 rpm com filtro de partículas de diesel		
Código do motor (CDM)	CVTA		
Torque máximo	400 Nm a 1.750 - 3.500/min		
Os demais dados não estavam disponíveis no momento da impressão.			



2.0 l, 4 cilindros TDI[®], 176 kW, BlueMotion Technology

Potência	176 kW a 4.000 rpm com filtro de partículas de diesel		
Código do motor (CDM)	CUAA		
Torque máximo	500 Nm a 1.750 - 2.500/min		



Transmissão		DSG® 7 4MOTION
Velocidade máxima (Passat)	km/h	240
Velocidade máxima (Passat Variant)	km/h	238
Velocidade máxima (Alltrack)	km/h	234
Peso em ordem de marcha (Passat)	kg	1721
Peso em ordem de marcha (Passat Variant)	kg	1735
Peso em ordem de marcha (Alltrack)	kg	1776
Peso bruto admissível (Passat)	kg	2260
Peso bruto admissível (Passat Variant)	kg	2310
Peso bruto admissível (Alltrack)	kg	2360
Carga admissível sobre o eixo dianteiro (Passat)	kg	1160
Carga admissível sobre o eixo dianteiro (Passat Variant)	kg	1140
Carga admissível sobre o eixo dianteiro (Alltrack)	kg	1160
Carga admissível sobre o eixo traseiro (Passat)	kg	1150
Carga admissível sobre o eixo traseiro (Passat Variant)	kg	1220
Carga admissível sobre o eixo traseiro (Alltrack)	kg	1250
Carga de reboque com freio, aclives até 12 % (Passat)	kg	2200
Carga de reboque com freio, aclives até 12 % (Passat Variant)	kg	2200
Carga de reboque com freio, aclives até 12 % (Alltrack)	kg	2200
Carga de reboque com freio, aclives até 8 % (Passat)	kg	..a)
Carga de reboque com freio, aclives até 8 % (Passat Variant)	kg	..a)
Carga de reboque com freio, aclives até 8 % (Alltrack)	kg	..a)
Carga de reboque sem freio (Passat)	kg	750
Carga de reboque sem freio (Passat Variant)	kg	750
Carga de reboque sem freio (Alltrack)	kg	750
Capacidade máxima de tração admissível (Passat)	kg	4485
Capacidade máxima de tração admissível (Passat Variant)	kg	4525
Capacidade máxima de tração admissível (Alltrack)	kg	4560

a) Os dados não estavam disponíveis no momento da impressão.



Abreviaturas utilizadas

Abreviatura	Significado
1 rpm	Rotação do motor por minuto.
4MOTION	Tração nas quatro rodas.
ABS	Sistema antibloqueio do freio.
ACC	Controle automático de distância (Adaptive Cruise Control).
ACT [®]	Gerenciamento dos cilindros ativo (desativação de cilindros).
AFS	Farol direcional dinâmico (Adaptive Frontlighting System).
ANSI	American National Standards Institute.
ASR	Controle de tração.
BAS	Assistente de frenagem.
CDM	Código do motor.
cm ³	Centímetro cúbico. Unidade de medida para indicação da cilindrada.
CO ₂	Dióxido de carbono.
DCC	Regulagem dinâmica da suspensão.
DIN	Instituto Alemão de Normatização.
DSG [®]	Transmissão de dupla embreagem DSG [®] .
DWA	Sistema de alarme antifurto.
E85	Etanol.
ECE	Economic Commission for Europe
EDS	Bloqueio eletrônico do diferencial.
EN	Normatização Europeia.
EPC	Controle do motor (Electronic Power Control).
ESC	Programa de estabilidade eletrônico.
ETC	Sistema de cobrança de tarifas de pedágio (Electronic Toll Collection System).
FAQ	Perguntas frequentes (Frequently Asked Questions).
FSI	Injeção direta de gasolina estratificada (Fuel Stratified Injection).
g/km	Quantidade de dióxido de carbono gerada em gramas por quilômetro rodado.
GRA	Sistema regulador de velocidade.
kN	Quilonewton, força de tração.
kPa	Quilopascal, indicação da pressão dos pneus.
kW	Quilowatt, indicação da potência do motor.
LED	Diodo emissor de luz (Light Emitting Diode).
LRP	Lead Replacement Petrol
N	Newton, força de tração.
Nm	Newton-metro, unidade de medida para indicação do torque do motor.
PMS	Sistema de redução de partículas.
psi	Libra por polegada quadrada, unidade de medida anglo-saxônica para pressão.
PVC	Policloreto de vinila.
RON	Índice de octanagem, medida para determinação do poder antidetonante da gasolina.



Abreviatura	Significado
SCR	Redução catalítica seletiva.
SG5	Transmissão manual de 5 marchas.
SG6	Transmissão manual de 6 marchas.
TDI [®]	Motores a diesel com injeção direta e turboalimentação (Turbocharged Direct ou Diesel Injection).
trip	Hodômetro parcial.
TSI [®]	Injeção direta de combustível com turboalimentação ou alimentação dupla (Turbocharged or Twincharged Stratified Injection).
XDS	Extensão do bloqueio eletrônico do diferencial.

Ângulo de inclinação lateral			
ver Situações de condução off-road	177		
Ângulo de rampa			
ver Situações de condução off-road	177		
Antena	378		
Antivírus	232		
Aparelhos elétricos	229		
Aplicativos (apps)	244		
Apoio para cabeça	110		
Apoio para cabeça da cadeira de criança			
remover e instalar	75		
Apoios para cabeça	110		
remover e instalar	111		
App-Connect	243		
aplicativos	244		
App Connect			
configurações	244		
menu	244		
Apple CarPlay			
Menu	245		
premissas	245		
Apple CarPlay™			
desconectar	245		
estabelecer conexão	245		
particularidades	245		
Aquecimento adicional			
ver Ventilação e aquecimento estacionários	143		
Aquecimento do banco	137		
Aquecimento dos bancos			
ver Sistema de ar-condicionado	139		
Aquecimento do volante			
ver Sistema de ar-condicionado	141		
aquecimento estacionário e ventilação estacionária			
ruidos	144		
Aquecimento estacionário e ventilação estacionária			
ligar	143, 144		
programar	144		
Aquecimento e ventilação estacionários			
Alcance do controle remoto	146		
Controle remoto	145		
Aquecimento imediato (aquecimento estacionário)			
ver Aquecimento estacionário e ventilação estacionária	143		
ver Ar-condicionado	137		
Ar-condicionado			
aquecimento imediato (aquecimento estacionário)	137		
calor residual	137		
comando de refrigeração	136		
Desembaçador do para-brisa	138		
Desembaçador dos vidros	137		
desligar	136		
Distribuição de ar	137		
modo automático (AUTO)	136		
modo de recirculação de ar	137, 138		
potência de refrigeração máxima	136		
regular a temperatura	136, 137		
Ventilador	137		
Area View			
ver Visão do ambiente (Area View)	219		
Aros	336		
anéis do aro aparafusados	337		
elementos decorativos aparafusados	337		
identificação	337		
ASR			
ligar e desligar	225		
ver sistemas de assistência à frenagem	224		
ver Sistemas de assistência à frenagem	225		
Assistente de condução em marcha a ré			
ver Câmera de marcha a ré	210		
Assistente de gerenciamento	197		
falha de funcionamento	199		
quando desligá-lo?	198		
Assistente de direção de estacionamento (Park Assist)			
interrupção	217		
resoluções de problemas	216		
Assistente de direção para estacionamento (Park Assist)			
entrar na vaga de estacionamento	213		
entrar na vaga de estacionamento paralelo à pista	215		
entrar na vaga de estacionamento transversalmente à pista	215		
falha de funcionamento	213		
premissas para entrar na vaga de estacionamento	215		
Assistente de estacionamento			
desligar	198		
ligar	198		
Assistente de frenagem (BAS)	224		
Assistente de manobras do reboque (Trailer Assist)			
falha de funcionamento	221		
intervenção automática de frenagem	222		
lista de controle	221		
manobrar	222		
operar	222		
resoluções de problemas	223		
Assistente de mudança de faixa (Side Assist)	200		
desligar	201		
falha de funcionamento	200		
ligar	201		
resoluções de problemas	202		
Assistente de permanência na faixa	195		
desligar	196		
indicações do display	197		
ligar	196		
luz de controle	196		
resoluções de problemas	197		

Assistente de saída de vaga	217	Bancos com componentes de airbag	
Assistente em descidas	169	conservar e limpar	367
Assoalho do compartimento de bagagem	250, 251	Bancos traseiros	107
móvel	253	Banco traseiro	108
repartido	252	BAS	
Assoalho do compartimento de bagagem desli- zante	253	ver Sistemas de assistência à frenagem	224
Assoalho do compartimento de bagagem repar- tado	252	Bateria do veículo 12V	
Auto Hold	205	carregar	326
AUX-IN	235	Bateria do veículo 12 V	
Auxílio à partida		descarrega-se	144
cabo auxiliar de partida	301	particularidades do indicador do intervalo de serviço	36
executar	301	Bateria do veículo (12V)	323
polo positivo	301	ações de preparação	325
ponto de aterramento	300	Bateria do veículo (12 V)	
ponto de auxílio à partida (polo positivo)	301	auxílio à partida	301
ponto de auxílio à partida (ponto de aterra- mento)	300	Bateria do veículo (12V)	
Auxílio de estacionamento		conectar	326
exibição na tela	209	Bateria do veículo (12 V)	
falha de funcionamento	208	descarrega	165
menu	208	Bateria do veículo (12V)	
operar	208	desconectar	326
resoluções de problemas	209	desconexão automática dos consumidores	327
ver Assistente de direção para estacionamen- to (Park Assist)	213	desligamento da rede elétrica do veículo	327
ver Assistente de manobras do reboque (Trailer Assist)	221	desligamento por acionamento do airbag	327
B		Bateria do veículo (12 V)	
Bagageiro do teto	265	eletrólito da bateria	326
Banco	108	Bateria do veículo (12V)	
Banco dianteiro	103	explicação dos símbolos	323
ajustar eletricamente	105	local de instalação	323
ajustar mecanicamente	104	Bateria do veículo (12 V)	
comandos elétricos	105	ponto de auxílio à partida (polo positivo)	301
comandos mecânicos	104	se descarrega	79, 327
Bancos	103	Bateria do veículo (12V)	
ajustar o apoio para cabeça	110	substituir	326
aquecimento dos bancos	139	verificar o nível de eletrólito	325
Banco dianteiro ajustável eletricamente	105	Bateria do veículo (12 V)	
Banco dianteiro ajustável mecanicamente	104	ponto de aterramento para auxílio à partida	300
encosto do banco traseiro	108	Bloqueio da alavanca seletora	164
função de massagem	114	Bloqueio do diferencial	
função de memória	112	ver Bloqueio eletrônico do diferencial (EDS)	224
número de assentos	45	Bloqueio eletrônico do diferencial (EDS)	224
posição correta dos bancos	46	Bluetooth	237
posições no banco	45	Botão de partida	155
rebatar o encosto do banco do passageiro di- anteiro para frente	106	Buzina	15
remover e instalar o apoio para cabeça	111	C	
ventilação dos bancos	139	Cadeira de criança	67
Bancos aquecíveis		categorias de aprovação	68
ver Sistema de ar-condicionado	139	classes de peso	68
		com cinto de segurança bloqueável	74
		desligar o airbag frontal do passageiro dian- teiro	63
		etiqueta adesiva do airbag	70
		fixar com cinto de fixação Top Tether	73

fixar com cinto de segurança	74	olhais de amarração deslizantes	258
fixar com ISOFIX	72	orientações gerais	248
norma	68	reboque	272
sistemas de fixação	71	CarStick	
Cadeira de criança integrada		conectar	241
Posição do cadarço do cinto de segurança	77	estabelecer conexão	241
rebater para fora e para dentro	75	Caso de emergência	78
remover e instalar o apoio para cabeça da cadeira de criança	75	caso de pane	78
Caixa de ataduras		lista de controle	78
ver Kit de primeiros socorros	79	luzes de advertência	78
Caixa selada		proteger a si mesmo e ao veículo	78
ver Subwoofer	230	Caso de pane	
Calota da roda		proteger o veículo	78
calota central	346	Catalisador	
calota integral	347	ver Purificação do gás de escape	284
capa de cobertura dos parafusos de roda	348	Centro de gravidade	
Calotas	346	ver Situações de condução off-road	177
Câmera		Chamada de assistência	80
detector de pedestres	193	Chamada de informação	80
Câmera de marcha a ré	210	Chassi	
assistente de reboque	211	regulagem dinâmica da suspensão (DCC)	172
configurações	213	Chave	
entrar na vaga de estacionamento (paralelamente)	212	ver Chave do veículo	81
entrar na vaga de estacionamento (transversalmente)	212	Chave de emergência	83
lista de controle	211	Chave do veículo	81
orientações de funcionamento	213	chave de emergência	83
pré-requisitos	213	substituir a pilha botão	82
Câmera de marcha à ré		Cilindro da ignição	
Trânsito transversal	211	ver Botão de partida	155
Câmeras		Cinta de fixação	261
acessórios	370	Cinto de segurança	
danos	370	não colocado	50
reparos	370	Cintos de segurança	47
Capacidade de carga dos pneus	342, 344	cinto torcido	52
Capacidades		colocar	52
reservatório de lavagem dos vidros	313	conservar e limpar	367
tanque de combustível	390	enrolador automático do cinto de segurança	55
Car-Net	232	indicador de status do cinto de segurança	48
Carga de apoio		limitador de força	55
carregar o reboque	272	lista de controle	51
Carga de reboque		luz de advertência	48
carregar o reboque	272	manuseio	51
máxima admissível	387	posição do cadarço	53
Carga sobre o teto	267	pré-tensionador do cinto de segurança	55
dados técnicos	267	regulagem de altura do cinto de segurança	54
Cargas sobre o eixo	387	tensionamento dos cintos	55
Carregar		tirar	52
compartimento de bagagem	248	Cinzeiro	228
conduzir com a tampa do compartimento de bagagem aberta	152	Climatronic	
dispositivo para transporte de objetos longos	263, 264	ver Sistema de ar-condicionado	134
olhais de amarração	257, 258	Cobertura da garantia	
		geral	373
		pintura e carroceria	373
		Cobertura do compartimento de bagagem	249
		Cobertura do motor	
		ver Tampa do compartimento do motor	311

Código do motor		Condução com reboque	267
determinar	388	premissas técnicas	269
Códigos de velocidade	344	Condução no inverno	
Colete de segurança	79	área de visão da câmera	120
Comando		bicos dos lavadores do para-brisa aquecíveis	126
sistema de ar-condicionado	135	conservação do veículo	363
Comando automático das luzes	117	correntes para neve	345
Comando de voz (Google Voice™)		espelho	128
Android Auto™	246	estrias de sal	127
Comando de voz (Siri)		lavadores do farol	126
Apple CarPlay	245	pneus de inverno	344
Comando e indicação no sistema Infotainment	38	pressão dos pneus	337
Comandos		profundidade do perfil	338
banco dianteiro eletricamente ajustável	105	teto de vidro	100
banco dianteiro mecanicamente ajustável	104	Conduzir	
conservar e limpar	367	arrancar em ladeiras	166
Combustível	278	com consciência ecológica	148
abastecer	280	com transmissão de dupla embreagem DSG	165
AdBlue	283	com um reboque	272
diesel	279	economicamente	148
etanol E85	279	em água salgada	153
gasolina	279	estacionar em declives	203
identificação	278	estacionar em subidas	203
indicador do nível de combustível	33	parar em ladeiras	166
normas de combustíveis	278	preparações para condução	43
problemas	285	Conduzir com consciência ecológica	148
proteção contra abastecimento incorreto	279	Conduzir economicamente	148
tipos de combustível	278	Conexão	
Compartimento de bagagem	248	AUX-IN	235
assoalho do compartimento de bagagem	250, 251	Bluetooth	237
assoalho do compartimento de bagagem deslizando	253	por cabo	234
assoalho do compartimento de bagagem re-partido	252	sem fio	234, 237
cinta de fixação	261	USB	236
cobertura do compartimento de bagagem	249	Conexão de dados	
porta-objetos	257	ver Internet	240
rede divisória	254, 255	Conexão para diagnóstico	374
rede para bagagem	259, 260	Conexão USB	236
ver Compartimento de bagagem	248	Configurações	
Compartimento do motor	308	App Connect	244
ações de preparação	310	Media Control	240
bateria do veículo (12V)	323	MirrorLink™	244
caixa coletora de água	365	rede	242
conservar e limpar	365	Configurações do sistema Infotainment	
óleo do motor	313	configurações do veículo	39
orientações de segurança	308	ver Seleção de perfil de condução	174
Componentes de conectividade	231	Configurações do veículo	39
comunicador por rádio	372	sistema Infotainment	39
Comutar		Configurar	
Luzes de advertência e de controle	167	head-up display	24
Condução		Conservação	
nível de combustível muito baixo	176	ver Conservação do veículo	362
travessia de trechos alagados	153	Conservação do veículo	362
		antena do vidro	378
		área de visão da câmera	120
		bancos com ajuste elétrico	367
		bancos com componentes de airbag	367
		cintos de segurança	367

comandos	367	Controle de tração (ASR)	224, 225
compartimento do motor	365	Controle remoto	
condução no inverno	363	ver Aquecimento e ventilação estacionário	145
conservação (pintura do veículo)	363	ver Aquecimento e ventilação estacionários	145
couro natural	367	Controles ao abastecer	
couro sintético	367	lista de controle	44
displays	367	Conversões	377
elementos decorativos de madeira	367	Correntes para neve	345
externa	362	roda de emergência	345
faróis	365	roda sobressalente compacta	345
frisos	365	Corrigir danos causados por impacto de pedras (orientação)	370
frisos decorativos	367	Cortina de proteção solar	
interna	362	vidro lateral	133
lanternas traseira	365	vidro traseiro	133
lavagem do veículo	362	Cortina de proteção solar no teto de vidro	
lavagem manual	363	abrir e fechar	132
lentes das câmeras	365	limitador de força	132
limpador de alta pressão	363	Couro natural	
microfibra	367	conservar e limpar	367
palhetas dos limpadores do para-brisa	288	Couro sintético	
palhetas dos limpadores dos vidros	365	conservar e limpar	367
parte externa	365	Cronômetro	32
parte interna	367	Laptimer	41
peças decorativas	367	Custos de ligações	
peças de decoração	365	dispositivo móvel	240
peças de plástico	367	estrangeiro	240
películas de decoração	365	D	
películas de proteção	365	Dados de condução	27
pintura do veículo	365	Dados de identificação do veículo	388
polimento (pintura do veículo)	363	Dados do motor	387
posição de serviço dos limpadores do para-brisa	287	Dados técnicos	
revestimentos dos bancos	367	capacidades	313, 390
rodas	365	cargas de reboque	387
sensores	365	carga sobre o teto	267
sistemas de lavagem automática	363	cargas sobre o eixo	387
superfícies de vidro	365	cilíndrica	387
superfícies do banco com aquecimento	367	dados do motor	387
têxteis	367	dimensões	389
vedações de borracha	367	etiqueta de dados do veículo	388
vidros	367	normas para o óleo do motor	314
Consumidor elétrico	79, 144	performance	387
Consumo de combustível		peso em ordem de marcha	387
conduzir economicamente	148	pesos	387
Consumo médio	22	peso total	387
Conteúdo do tanque		plaqueta de fábrica	388
ver Capacidades	390	plaqueta de identificação	388
Controle automático de distância (ACC)	184	potência	387
ajustar	188	pressão do pneu	337
ligar e desligar	187	velocidade máxima	387
limites do sistema	186	Danos nos pneus	339
resoluções de problemas	188	Data Link Connector (DLC)	374
sensor do radar	184, 186	DCC	
situações de condução	185	ver Seleção do perfil de condução	172
Controle de distância de estacionamento (PDC)			
ver Auxílio de estacionamento	208		
Controle de estabilidade do conjunto	274		

Declaração de conformidade	379, 382	Dispositivo móvel	
Desativação de cilindros		indicação sobre custos de ligações	240
ver Gerenciamento dos cilindros ativo (ACT)	25	Dispositivo para transporte de objetos longos	263, 264
Desativar os serviços Car-Net	233	DSG	
Descansa-braço	114	transmissão automática DSG	163
Descansa-braço central	114	ver Transmissão de dupla embreagem DSG	165
Descarte			
pré-tensionador do cinto de segurança	56		
sistema de airbag	380		
veículos em fim de vida	380		
Desconexão automática dos consumidores	327	E	
Descongelo do cilindro da fechadura da porta	365	EDS	
Desembaçador do para-brisa		ver Sistemas de assistência à frenagem	224
ver Sistema de ar-condicionado	138	Eletrólito da bateria	326
Desembaçador do vidro traseiro		Em caso de emergência	
ver Sistema de ar-condicionado	138	caixa de ataduras	79
Desembaçar		extintor de incêndio	79
ver Desembaçador do para-brisa	141	pacote de ataduras	79
ver Função de desembaçamento	137	triângulo de segurança	79
Desgaste do pneu	339	Emergency Assist	199
Desligamento de emergência	158	desligar	199
Destruir		ligar	199
por dentro	87	Encosto do banco traseiro	
Detector de pedestres	193	rebater para frente	108
câmera	193	rebater para trás	108
comandar	194	Engate de reboque	
limites de sistema	194	ver Condução com reboque	267
resoluções de problemas	195	ver Dispositivo de reboque	269
sensor do radar	193	Enrolador automático do cinto de segurança	55
Diesel		Entrada USB	16, 17
ver Combustível	279	conectar CarStick	241
Dimensões	389	Entrar na vaga de estacionamento com o assistente de direção para estacionamento	215
Direção		Entretimento do banco traseiro (RSE)	
direção assistida	171	ver Volkswagen Media Control	238
direção progressiva	171	Equipamentos de segurança	60
eletromecânica	171	Erguer o veículo (pontos de apoio cobertos)	
luz de advertência	172	lista de controle	353
luz de controle	172	macaco	352
seletor basculante (Tiptronic)	165	ESC	
servoassistência da direção	171	ligar e desligar	225
tração unilateral	339	ver Sistemas de assistência à frenagem	225
travamento da coluna de direção	171	ESC Sport	
vibração	339	ligar e desligar	225
Direção eletromecânica	171	Espelho	
Direção progressiva	171	ângulo cego	128
Diretriz 2014/53/EU	382	áreas não vistas	128
Display	22, 25	Espelho de cortesia	131
Displays		Espelho retrovisor interno	129
conservar e limpar	367	Espelhos	128
Dispositivo de reboque		espelhos retrovisores externos	130
falha de funcionamento	271	função de conforto	130
instalar posteriormente	269, 275	rebatimento do espelho retrovisor externo lado do passageiro dianteiro	130
Montar suporte de bicicletas	273	regulagem sincronizada dos espelhos	130
rebater para fora	269		

Espelhos retrovisores	129	Farol direcional dinâmico (AFS)	
espelho retrovisor interno	129	avaria	117
rebater os espelhos retrovisores para dentro	131	Farol direcional estático	
Espelhos retrovisores externos	130	ver Farol de conversão	117
com ofuscamento automático	130	Fechamento de conforto	
conduzir com um reboque	269	teto de vidro	101
falha de funcionamento	131	vidros	98
rebater	130	Fechamento ou abertura de emergência	
regulagem sincronizada dos espelhos	130	porta do condutor	87
salvar para marcha a ré	130	porta do passageiro dianteiro	88
Estacionar	203	portas traseiras	88
Etanol E85		Fechar	
ver Combustível	279	cortina de proteção solar no teto de vidro	132
Etiqueta de dados do veículo	388	portas	85
Etiquetas adesivas	377	teto de vidro	100
Exibição na tela		vidros	98
auxílio de estacionamento	209	Fechar ou abrir em emergência	
Exterior		tampa do compartimento de bagagem	97
permanência mais prolongada com o veículo	154	Ferramenta	
venda do veículo	154	ver Ferramentas de bordo	286
Extintor de incêndio	80	Ferramentas de bordo	286
		acomodação	286
		componentes	287
		Filtro de partículas	
		recomendação de marcha	148
		ver Purificação do gás de escape	284
		Fluido de freio	322
		especificação	322
		Fluidos	312
		Fonte de áudio externa	
		áudio WLAN	238
		Fontes de áudio externas	
		áudio Bluetooth	237
		Freio	
		amaciar pastilhas de freio	151
		fluido de freio	322
		freio de estacionamento	204
		freio de estacionamento eletrônico	204
		função de frenagem de emergência	204
		luz de freio adaptativa em caso de uma frenagem total	79
		nível do fluido de freio	322
		pastilhas de freio	151, 154
		servofreio	151
		sistemas de assistência à frenagem	224
		troca do fluido de freio	322
		Freio de estacionamento	204
		desligamento automático	204
		função de frenagem de emergência	204
		ligamento automático	204
		Freio de estacionamento de travamento	
		ver Freio de estacionamento	204
		Freio de estacionamento eletrônico	204
		dar partida na condução com reboque	204
		desligar	204

ligar	204	Head-up display	24
resoluções de problemas	205	configurar	24
Freio de estacionamento manual		desligar	24
ver Freio de estacionamento	204	ligar	24
Frenagem total	79	Hodômetro	21, 22
Frisos		Hodômetro parcial	21, 22
conservar e limpar	365		
Frisos decorativos			
conservar e limpar	367		
Front Assist			
ver Sistema de monitoramento periférico			
(Front Assist)	189		
Função Coming-Home	121		
Função de desembaçamento	137		
Função de frenagem de emergência	204		
Função de frenagem de emergência City	191		
Função de frenagem de manobra	208		
Função de massagem	114		
Função de memória	112		
Função kick-down	165		
Função Leaving-Home	121		
Funções de conforto			
reprogramar	375		
Funções do banco	112		
Fusíveis	295		
identificação da cor	299		
no compartimento do motor	296, 298		
no painel de instrumentos	296, 297		
preparações para a substituição	299		
reconhecer fusível queimado	299		
substituir	298		
versões	298		
G			
G 12 plus	319		
G 12 plus-plus	319		
G 13	319		
Ganchos para sacolas	262		
Garantia	373		
Garantia de mobilidade LongLife	373		
Gasolina			
ver Combustível	279		
Gerenciamento dos cilindros ativo (ACT)			
Indicador de status	25		
GRA			
ver Sistema regulador de velocidade (GRA)	179		
Gravador de dados de acidente	377		
Guardar mercadorias	248		
Guardar volumes de bagagem	248		
H			
Habitáculo	14		
		Ignição	
		ver Motor e ignição	155
		Iluminação ambiente	124
		Iluminação da placa de licença (LED)	289
		Imobilizador	157
		Imobilizador eletrônico	157
		Indicação da temperatura	
		indicação off-road	174
		módulo de potência	39
		Indicação de status	232
		Indicação de status Car-Net	232
		Indicação off-road	
		bússola	174
		indicação de temperatura do líquido de arrefecimento do motor	174
		indicação de temperatura do óleo	174
		indicação do ângulo da direção	174
		medidor de altura	174
		selecionar instrumentos	174
		Indicações de condução	147
		Indicações do display	
		assistente de permanência na faixa	197
		indicador do intervalo de serviço	35
		limitador de velocidade	182
		sistema de proteção proativa dos ocupantes do veículo	57
		Indicações gerais	43
		Indicador da temperatura	
		temperatura externa	25
		Indicador da temperatura externa	25
		Indicador de controle dos pneus	
		Trocar os pneus	336
		Indicador de dados de condução	27
		Indicador de marcha	
		ver Recomendação de marcha	147
		Indicador de status do cinto de segurança	
		ver Cintos de segurança	48
		Indicador de status do gerenciamento dos cilindros ativo (ACT)	25
		Indicador de temperatura	
		líquido de arrefecimento do motor	34
		Indicador do intervalo de serviço	35, 360
		Indicador do nível de combustível	33
		luz de controle	33
		Indicadores de desgaste	339

Indicadores do display	
alerta de velocidade	26
código do motor	26
eco	26
hora	32
indicador da bússola	26
indicador da temperatura externa	25
indicadores de quilometragem	25
instrumento combinado	25
portas, tampa do compartimento do motor e tampa traseira abertas	25
posições da alavanca seletora	25
recomendação de marcha	25
sistema de reconhecimento da sinalização de trânsito	30
sistema regulador de velocidade (GRA)	179
tampa do compartimento do motor	312
textos de advertência e de informação	28
Indicadores no display do instrumento combinado	26
Indicador multifunções	27
Informações do cliente	373
Inspecção	360
ver Indicador do intervalo de serviço	35
Inspecção agora!	35
Instrumento combinado	21, 22
comando através da alavanca dos limpadores do para-brisa	36
comando por meio do volante multifunções	37
display	21
Display	22
estrutura do menu	26
exibições	26
indicador do intervalo de serviço	35
indicadores do display	25
instrumentos	21, 22
luzes de advertência	19
luzes de controle	19
símbolos	19
Instrumento combinado analógico	21
Instrumento combinado digital	
ver Active Info Display	22
Instrumentos	21, 22
Instrumentos adicionais	
indicação off-road	174
módulo de potência	39
Interface de telefone	27
Internet	
conexão rápida (WPS)	241
estabelecer conexão de dados	240
Hotspot WLAN	241
WLAN cliente	242
Interruptor acionado pela chave	
desligar com o interruptor acionado pela chave	63
ISOFIX	72
ver Cadeira de criança	67
K	
Keyless-Go	
ver Press & Drive	155
Keyless Access	84
botão de partida	155
desligamento de emergência	158
Keyless Go	155
Press & Drive	155
Kit de primeiros socorros	79
alojamento	79
Kit de reparo dos pneus	355
ações de preparação	357
componentes	356
controle após dez minutos	358
encher os pneus	357
mais de um pneu danificado	355
não utilização	355
vedar os pneus	357
ver Kit de reparo dos pneus	355
L	
Lâmpadas de LED	289
Lane Assist	195
indicações do display	197
Lanterna do porta-luvas no lado do passageiro dianteiro	124
Lanternas traseira	
conservar e limpar	365
Lanternas traseiras (LED)	
na carroceria traseira (LED)	289
na tampa do compartimento de bagagem	289
Laptimer	32, 41
cronômetro	41
estatística	32
medir tempos de voltas	41
menu	32
tempos de voltas	32
Lavagem do veículo	
conservação do veículo	362
Lavar o veículo	
rebater os espelhos retrovisores para dentro	131
sensores	208, 213
Legislação	233
Lentes das câmeras	
conservar e limpar	365
Licenciamento do veículo utilitário	380
Ligar e desligar a lanterna dos indicadores de direção	115
Ligar e desligar o farol alto	119
Light Assist	
ver Regulagem do farol alto	119
Limitador	
ver Limitador de velocidade	181

Limitador de força		suspender o veículo com o macaco (pontos de apoio cobertos)	353
cortina de proteção solar no teto de vidro	132	trocar lâmpadas incandescentes	290
teto de vidro	101	verificar o nível do óleo do motor	316
vidros	99	viagens para o exterior	44
Limitador de força do cinto de segurança	55	Lista de verificação	
Limitador de velocidade	181	antes da primeira condução off-road	175
indicações do display	182	Localização do veículo	233
operar	182, 183	Luz	115
resoluções de problemas	184	AUTO	117
Limpadores do para-brisa		Coming home	121
alavanca dos limpadores do para-brisa	125	desligamento automático da luz de posição ou de estacionamento	121
levantar o braço dos limpadores	287	farol alto	119
posição de serviço	287	farol de conversão	117
rebater para fora o braço dos limpadores	287	farol de neblina	117
Limpadores dos vidros	125	farol de rotação diurna	116
bicos dos lavadores do para-brisa aquecíveis	126	farol direcional	117
função	126	funções	117
sensor de chuva e fotossensor	126	head-up display	124
sistema de lavagem automático do farol	126	iluminação ambiente	124
Limpeza		iluminação de condução	116
ver Conservação do veículo	362	iluminação dos instrumentos e dos interruptores	124
Linha de inclinação		lanterna de neblina	117
ver Situações de condução off-road	177	lanterna dos indicadores de direção	115
Líquido de arrefecimento do motor	318	lanternas internas e de leitura	124
abertura para abastecimento	320	Leaving home	121
especificação	319	ligar e desligar	116
G 11	319	luz de estacionamento	120
G 12	319	luz de estacionamento permanente em ambos os lados	121
G 12 plus	319	luz de posição	117
G 12 plus-plus	319	regulagem de alcance do farol	122
G 13	319	regulagem dinâmica de alcance do farol	123
indicador de temperatura	34	regulagem dinâmica do farol alto (Dynamic Light Assist)	120
luz de advertência	34	regulagem do farol alto	119
luz de controle	34	Luz de advertência	
reabastecer	320	água no combustível	33
verificar o nível do líquido de arrefecimento	320	cinto de segurança	48
Lista de controle		comutar	167
antes da condução off-road	178	freio de estacionamento eletrônico	205
antes de trabalhos no compartimento do motor	310	líquido de arrefecimento do motor	34
assistente de manobras do reboque (Trailer Assist)	221	regulagem dinâmica da suspensão (DCC)	174
câmera de marcha a ré	211	sistema de freio	226
caso de emergência	78	sistemas de assistência à frenagem	226
caso de pane	78	travamento da coluna da direção	172
cintos de segurança	51	vista geral	19
controles ao abastecer	44	Luz de advertência e luz de controle	
kit de reparo dos pneus	357	transmissão manual	162
manuseio dos cintos de segurança	51	Luz de condução em curvas	
premissas do Android Auto™	245	particularidades	118
premissas do Apple CarPlay	245	Luz de controle	
premissas MirrorLink®	247	abastecer	33
preparações para a troca de roda	349	ABS	226
preparações para condução	43	assistente de permanência na faixa	196
reabastecer com óleo do motor	316		
segurança de condução	43		
suspender o veículo com o macaco	351		

cintos de segurança	48	serviços on-line	376
comutar	167	unidade de controle	374
ESC	226	Memória de erros	
indicador de desgaste dos pastilhas de freio	151	ver Memória de falhas	374
líquido de arrefecimento do motor	34	Memória de falhas	
na porta do condutor	86	conector	374
nível de combustível	33	ler	374
rótula de engate	270	Menu	
sistema de assistência em descidas (Passat Alltrack)	170	App Connect	244
sistema de controle de pneus	332	Apple CarPlay	245
sistema de controle dos pneus	331	menu	245
sistemas de assistência à frenagem	226	MirrorLink®	246
sistema Start-Stop	159	MFA	
travamento central	86	ver Indicador multifunções	27
travamento da coluna da direção	172	Microfibra	
vista geral	19	conservar e limpar	367
luz de estacionamento		MÍDIAS	
ligar e desligar	120	áudio WLAN	238
Luz de estacionamento	121	MirrorLink	
Luz de estacionamento permanente	121	configurações	244
Luz de freio adaptativa	79	MirrorLink®	
Luz de posição	117	estabelecer conexão	247
Luzes de advertência	78	interromper conexão	247
Luzes de advertência e de controle		menu	246
Freio	154	particularidades	247
Luzes de controle		premissas	247
sistema de airbag	59	Modificações no veículo	369
		etiquetas adesivas	377
		plaquetas	377
		Modificações técnicas	369
		em terrenos	370
		etiquetas adesivas	377
		plaquetas	377
		protetor do cárter	370
		Modo de recirculação de ar	
		Air Care	136
		ver Ar-condicionado	137, 138
		Modo de viagem	
		particularidades	117
		Modo roda-livre	166
		Modo viagem	123
		Módulo de potência	39
		indicação da potência	39
		indicação da pressão de carga	39
		indicação da temperatura do óleo	39
		indicação de temperatura do líquido de arre-	
		fecimento do motor	39
		medidor de aceleração	39
		selecionar instrumentos	39
		Monitoramento do interior do veículo	91
		riscos de falha do alarme	92
		Motor	
		amaciar	153
		desligamento de emergência	158
		ruídos	156

Motor e ignição	155	Painel de instrumentos	14
chave do veículo não autorizada	157	sistema de airbag	57
dar a partida no motor com Keyless Access	155	Palhetas dos limpadores do para-brisa	
desligamento automático da ignição	155	conservar e limpar	288
desligar a ignição com Keyless Access	155	substituir	288
desligar o motor com Keyless Access	156	Palhetas dos limpadores dos vidros	
imobilizador	157	conservar e limpar	365
ligar a ignição com Keyless Access	155	Para-brisa	
ligar o motor	155	corrigir danos causados por impacto de pe-	
pré-incandescer	155	dras (orientação)	370
tomadas 12 V	228	desembaçador do para-brisa	141
Motores a diesel		reparar (orientação)	370
dados técnicos	397	substituir (orientação)	370
Motores a gasolina		verificar danos	120
dados técnicos	391	ver Para-brisa	370
Motor novo	153	Para-sol	131
Multi Collision Brake		Parado no trânsito	
ver Sistema de frenagem automática pós-co-		proteger o veículo	78
lisão	224	Parafusos de roda	348, 349
N		capa de cobertura	348
Número de assentos	45	torque de aperto	350
Número de código	287	Parafusos de roda antifurto	287, 348, 349
Número de identificação	388	Park Assist	213
Número de identificação do veículo	388	Park Pilot	
Número do chassi	388	ver Auxílio de estacionamento	208
O		Particularidades	
Óleo		Android Auto™	246
ver Óleo do motor	313	Apple CarPlay™	245
Óleo do motor	313	desligar a função Auto Hold	207
abertura de enchimento	316	estacionar	203, 390
consumo	316	lavador de alta pressão	363
normas	314	lavagem a mão	363
reabastecer	316	MirrorLink®	247
troca	315	modo de viagem	117
vareta de medição	316	proteção do componente	379
verificar o nível do óleo do motor	316	puxar	303, 304
Olhais de amarração	257, 258	rebater os espelhos retrovisores para dentro	131
deslizante	258	rebocar	303, 305
Olhais de amarração deslizantes	258	recepção do rádio	378
On-Board-Diagnostic System (OBD)	374	sistemas de lavagem	363
Operação		visão do ambiente (Area View)	219
auxílio de estacionamento	208	Peças decorativas	
Orientações de segurança		conservar e limpar	367
ver Situações de condução off-road	176	Peças de decoração	
Orientações para condução		conservar e limpar	365
roda de emergência	340	Peças de plástico	
roda sobressalente	340	conservar e limpar	367
P		Peças de reposição	369
Pacote de ataduras		Pedais	47, 147
ver Kit de primeiros socorros	79	Películas de decoração	
		conservar e limpar	365
		Películas de proteção	
		conservar e limpar	365
		Perfil de condução	
		ver Seleção do perfil de condução	173
		Perfis de informação	23

Performance	387	Programa eletrônico de estabilidade (ESC)	224, 225
Personalização		Proteção contra abastecimento incorreto	
administração de usuário	42	ver Combustível	279
configurações	42	Proteção dos componentes	379
Peso em ordem de marcha	387	Proteção solar	131
Peso total	387	Protetor do cárter	370
Pilha botão		Purificação do gás de escape	
substituir na chave do veículo	82	AdBlue	281
Pintura do veículo		catalisador	284
conservar e limpar	365	filtro de partículas	284
Plaqueta de fábrica	388	problemas	285
Plaqueta de identificação	388	Puxar	303, 304, 305
Plaquetas	377	o próprio veículo	303
Pneus		particularidades	303
ver Rodas e pneus	334	transmissão manual	303, 304
Pneus assimétricos	343		
Pneus de inverno	344	R	
limite de velocidade	345	Rampa máxima	
tração nas quatro rodas	345	ver Situações de condução off-road	177
Pneus para mobilidade	339	Reabastecer	
Pneus para o ano inteiro	344	orientações de segurança	308
Pneus unidirecionais	343	Rear Traffic Alert	217
Pneus velhos	335	Rear View	
Ponto de aterramento	300	ver Câmera de marcha a ré	210
Porta-luvas		Rebater o encosto do banco do passageiro di-	
lanterna	124	teiro para frente	106
Porta-objetos	227	Rebatimento do espelho retrovisor externo lado	
lanterna do porta-luvas	124	do passageiro dianteiro	130
Portas	85	Rebocar	303
fechamento ou abertura de emergência	87	argola de reboque dianteira	307
trava de segurança para crianças	88	argola de reboque traseira	306
Posição de serviço		barra de reboque	304
limpadores do para-brisa	287	cabo de reboque	304
Posição do banco		o próprio veículo	303
posição incorreta no banco	45	particularidades	303, 305
Posição do caderço do cinto de segurança	53	proibição de reboque	304
Pré-incandescer	155	transmissão automática	303
Pré-tensionador do cinto de segurança	55	transmissão manual	303, 304
descarte	56	Reboque	
serviço e descarte	56	carga de apoio	272
Premissas		carga de reboque	272, 387
câmera de marcha a ré	211	carregar	272
Preparações para condução	43	conduzir	272
Press & Drive		conduzir com um reboque	272
botão de partida	155	conectar	271
Pressão de ar		controle de estabilidade do conjunto	274
ver Pressão do pneu	337	engatar	271
Pressão de conforto dos pneus	338	espelhos retrovisores externos	269
Pressão do pneu	337	falha de funcionamento	271
Pressão dos pneus		instalar o dispositivo de reboque posterior-	
pressão de conforto dos pneus	338	mente	275
verificar	338	lanternas traseiras	269
Princípio físico de uma colisão frontal	49	lanternas traseiras com LED	269
Profundidade do perfil	338	particularidades	273
		rebater a rótula de engate para fora	269

regulagem do farol	272	Resoluções de problemas	
sistema de alarme antifurto	271	acionamento do airbag	90
tomada	271	acoplamento	162
ver Condução com reboque	267	água embaixo do veículo	142
Recepção do rádio		aquecimento	142
antena	378	assistente de direção de estacionamento	216
Recolhimento de veículos em fim de vida	380	assistente de manobras do reboque	223
Recomendação de intervalo	28	assistente de mudança de faixa (Side Assist)	202
comando	28	assistente de permanência na faixa	197
desligar	29	auxílio de estacionamento	209
funcionamento	28	Avaria relevante ao gás de escape	285
ligar	29	Bateria do veículo (12 V) não é carregada	328
Recomendação de marcha	147	Bloqueio da alavanca seletora	168
Recursos	312	botão de partida	158
Rede		chave do veículo não foi reconhecida	158
configurações	242	Coluna de direção	172
Rede divisória	254, 255	controle automático de distância (ACC)	188
Rede do compartimento de bagagem	259, 260	controle do motor	158
Rede para bagagem	259, 260	desligamento de emergência	158
Redução da potência do motor		Destramento de emergência do bloqueio da alavanca seletora	168
sistemas de assistência à frenagem	226	Destruar em caso de emergência a alavanca seletora	168
Regras de conduta no off-road	178	detector de pedestres	195
Regras gerais e orientações para condução		direção	172
ver Situações de condução off-road	178	dispositivo de reboque	276
Regulagem de alcance do farol	122	Easy Close	98
Regulagem de altura do cinto de segurança	54	Easy Open	98
Regulagem dinâmica da suspensão (DCC)		embaçamento dos vidros	142
Soluções de problemas	174	Falhas de combustão	285
ver Seleção do perfil de condução	172	filtro de partículas com acúmulo de fuligem	285
Regulagem dinâmica do farol alto (Dynamic Light Assist)	120	freio de estacionamento eletrônico	205
ligar e desligar	120	freio de estacionamento eletrônico ligado	205
particularidades	118	Freio de estacionamento eletrônico ligado	205
Regulagem do farol alto	119	Freio: nível do fluido de freio muito baixo	322
ligar e desligar	119	Função automática de fechamento e abertura	99
limites do sistema	120	função de partida de emergência	158
Relógio analógico	32	funcionamento irregular do motor	285
Relógio digital	32	iluminação de condução	118
Remover gelo	365	imobilizador	158
cilindro da fechadura da porta	365	indicações para condução	154
ver Desembaçador do para-brisa	141	indicador de controle dos pneus	331
ver Função de desembaçamento	137	indicadores de direção	118
Remover neve	365	Keyless Access	85, 90, 158
Remover resíduos de lavagem	365	limitação da rotação do motor	158
Reparos	369	limitador de força	100
etiquetas adesivas	377	limitador de velocidade	184
para-brisa	370	Limpadores dos vidros	127
plaquetas	377	luz	118
sistema de airbag	371	Luz de advertência da bateria do veículo (12 V)	328
Resoluções de monitoramento		luz de advertência do alternador	328
Sistema de monitoramento periférico (Front Assist)	192	luz de controle	90
Resoluções de problema		luz de controle do pedal do freio	167, 168
imobilizador	158	Modo Start-Stop	161
		nível de AdBlue muito baixo	285
		Nível de AdBlue muito baixo	285

nível de água dos lavadores dos vidros	127	danos nos pneus	339
Óleo do motor: pressão de óleo do motor		desgaste do pneu	339
muito baixa	318	evitar danos	335
Óleo do motor: Pressão de óleo do motor		falha no alinhamento das rodas	339
muito baixa	318	falta de balanceamento	339
Óleo do motor: Sensor de óleo do motor avariado		guardar a roda substituída	340
ruido	318	identificação	341
pressão do óleo do motor	318	indicadores de desgaste	339
programa de emergência	168	inscrição dos pneus	341
sensor de chuva e de luz avariado	118, 127	mais de um pneu danificado	348
sensor do óleo do motor	318	manuseio de rodas e pneus	335
sistema de ar-condicionado	142	número de inscrição dos pneus (TIN)	342
sistema de assistência em subidas	205	número de série	342
sistema de assistência em subidas desligado	205	penetração de corpos estranhos	339
sistema de controle da pressão dos pneus	332	pneus assimétricos	343
sistema de controle de pneus	332	pneus de baixo perfil	343
sistema de controle dos pneus	331	pneus de inverno	344
sistema de freio	154	pneus novos	335
sistema de pré-incandescência	158	pneus para o ano inteiro	344
sistema de refrigeração	142	pneus unidirecionais	343
sistema regulador de velocidade (GRA)	181	pneus velhos	335
Sistema SCR avariado	285	pressão do pneu	337
sistemas de assistência à frenagem	226	profundidade do perfil	338
sobreaquecimento do motor	158	roda de emergência	340
superfícies de sensores	90	roda sobressalente	340
Tampa do compartimento de bagagem	97, 98	substituir os pneus	335
teto de vidro	101	tampas das válvula	338
transmissão automática	168	tipo de pneu	341
transmissão de dupla embreagem DSG	167, 168	trocar a roda	348
transmissão manual	162	trocar rodas	335
Travamento automático	90	Rodas novas	335
travamento central	83	Roda sobressalente	340
travamento da coluna da direção	172	orientações para condução	340
unidade de temperatura	142	Roda sobressalente compacta	
vapor de água embaixo do veículo	142	correntes para neve	345
verificar o nível do óleo do motor	318	Rotação do motor	22
visão do ambiente	220	rótula de engate	
visibilidade	127	rebater para fora	269
Revestimento dos bancos		Rótula de engate	
conservar e limpar	367	luz de controle	270
Roda de emergência	340	Montar suporte de bicicletas	273
correntes para neve	345	RSE	
orientações para condução	340	ver Volkswagen Media Control	238
Roda de substituição		Ruídos	
ver Roda de emergência	340	aquecimento estacionário e ventilação esta-	
ver Roda sobressalente	340	cionária	144
Rodas		freio de estacionamento eletrônico	205
conservar e limpar	365	motor	156
Rodas e pneus	334	pneus	345
amaciar	335	sistemas de assistência à frenagem	226
armazenar os pneus	335		
aros	336		
balancear rodas	339		
capacidade de carga dos pneus	344		
código de velocidade	342		
códigos de velocidade	344		
correntes para neve	345		
dados técnicos	341		
		S	
		Sair da vaga de estacionamento	
		assistente de direção para estacionamento	
		(Park Assist)	216

Sair da vaga de estacionamento com o assistente de direção para estacionamento	216	airbags laterais	64
Segurança	43	airbags para cabeça	65
Segurança cibernética	231	descrição	60
Segurança de condução	43	desligamento automático da bateria	327
Seleção de perfil de condução		desligar o airbag frontal do passageiro dianteiro	63
configurar o perfil de condução	174	função	60
Seleção do perfil de condução	172	limitações	371
características	173	luzes de controle	59
definir o perfil de condução	173	reparos	371
luz de advertência	174	uso de cadeiras de criança	63
soluções de problemas	174	Sistema de alarme	90
Seletor basculante		Sistema de alarme antifurto	90
Tiptronic	165	alarme antirrebocagem	91
Sensor de chuva e fotossensor	126	descrição	90
Sensor do radar	184, 186, 190, 193	monitoramento do interior do veículo	91
Sensores		reboque	271
acessórios	370	Sistema de ar-condicionado	134
conservar e limpar	365	Air Care	136
danos	370	aquecimento dos bancos e ventilação dos bancos	139
reparos	370	aquecimento do volante	141
Sensor sensor de chuva e fotossensor		comandos	135
falha de funcionamento	127	desembaçador do para-brisa	141
Sentar		desembaçador do vidro traseiro	138
ajustar a posição do volante	102	função de desembaçamento	137
Serviço		resoluções de problemas	142
comprovante de serviço	359	sistema Infotainment	135
condições de uso	361	ventilação e aquecimento estacionários	143
escopo do serviço	361	Sistema de assistência	
Etiqueta de dados do veículo	359	detector de pedestres	193
eventos de serviço	360	Sistema de assistência em descidas (Passat All-track)	
inspeção	360	luz de controle	170
Manutenção e garantia digital	359	Sistema de assistência em subidas	
serviço de troca de óleo	360	resoluções de problemas	205
serviço fixo	360	ver Auto Hold	205
serviço flexível	360	Sistema de bagageiro	265
serviços de manutenção	359	Sistema de bagageiro do teto	265
Serviço de troca de óleo	360	carregar	267
Serviço de troca de óleo e inspeção agora!	35	fixar	265, 266
Serviço de troca de óleo!	35	orientações de uso	267
Serviços on-line	232	Sistema de chamada de emergência	80
Servoassistência da direção	171	Sistema de controle da pressão dos pneus	330
Servofreio	151, 224	adequar a pressão do pneus	331
Side Assist		indicador da pressão dos pneus	330
ver Assistente de mudança de faixa (Side Assist)	200	ligar ou desligar	331
Símbolo de chave fixa	35	roda sobressalente	331
Símbolos		selecionar a pressão especificada para carga parcial ou carga total	331
ver Vista geral das luzes de advertência	19	selecionar tipos de pneus	331
ver Vista geral das luzes de controle	19	trocar os pneus	336
Sinais intermitentes de conforto	115	Sistema de controle de pneus	
Sistema antibloqueio do freio (ABS)	224	falha de funcionamento	332
Sistema de airbag	57	luz de controle	332
airbag para joelhos	66		
airbags frontais	62		

Sistema de controle dos pneus	329	Sistema de travamento e de partida Keyless Access	
falha de funcionamento	331	motor e ignição	156
indicador de controle dos pneus	329	ver Keyless Access	84
luz de controle	331	Sistema de ventilação e aquecimento	
sistema de controle da pressão dos pneus	330	ver Sistema de ar-condicionado	134
Sistema de freio	224	Sistema Infotainment	
falha de funcionamento	154	comando	38
Sistema de frenagem automática pós-colisão	224	configurações do ar-condicionado	135
Sistema de lavagem		configurações do veículo	39
desligar a função Auto Hold	207	indicação	38
desligar o assistente dinâmico de arranque	207	indicação off-road	174
Sistema de luzes de advertência		módulo de potência	39, 41
luz de advertência automática em caso de frenagem total	79	Sistema regulador de velocidade (GRA)	179
Sistema de monitoramento periférico (Front Assist)	189	indicadores do display	179
alerta crítico	190	operar	180
alerta de distância	190	resoluções de problemas	181
aviso prévio	190	Sistemas	
comandar	192	ABS	224
desligar	192	ASR	224
função de frenagem de emergência City	191	assistente de frenagem (BAS)	224
limites do sistema	191	assistente em descidas	169
resoluções de monitoramento	192	BAS	224
sensor do radar	190	bloqueio eletrônico do diferencial (EDS)	224
Sistema de proteção pró-ativa dos ocupantes do veículo		controle de tração (ASR)	224
soltura do cinto de segurança	52	EDS	224
Sistema de proteção proativa dos ocupantes do veículo		sistema antibloqueio do freio (ABS)	224
ativar	57	sistema de proteção proativa dos ocupantes do veículo	56
desativar	57	XDS	224
falha de funcionamento	57	sistemas de assistência	
indicações do display	57	programa eletrônico de estabilidade (ESC)	224
seleção do perfil de condução	57	Sistemas de assistência	
sistema de monitoramento periférico (Front Assist)	56	assistente de arranque	205
sistema Infotainment	57	assistente de congestionamento	197
tensionamento dos cintos	55	assistente de direção para estacionamento (Park Assist)	213
Sistema de reconhecimento da sinalização de trânsito	30	assistente de frenagem (BAS)	224
alerta de velocidade	31	assistente de manobras do reboque (Trailer Assist)	221
funcionamento	30	assistente de mudança de faixa (Side Assist)	200
indicadores do display	30	assistente de permanência na faixa	195
ligar e desligar a exibição no display do instrumento combinado	30	assistente em descidas	169
limitações de funcionamento	31	Auto Hold	205
reboque	31	auxílio de estacionamento	208
Sistema de reconhecimento de cansaço	28	bloqueio eletrônico do diferencial (EDS)	224
comando	28	câmera de marcha a ré	210
desligar	29	Controle automático de distância (ACC)	184
falha de funcionamento	29	controle de tração (ASR)	224, 225
funcionamento	28	desligar	38
ligar	29	Emergency Assist	199
		indicador de controle dos pneus	329
		Lane Assist	195
		ligar	38
		limitador de velocidade	181
		Park Assist	213
		programa eletrônico de estabilidade (ESC)	225

recomendação de intervalo	28	sistema de airbag com aparelho de diagnóstico desligado	60
seleção do perfil de condução	172	sistema de proteção proativa dos ocupantes do veículo	57
sistema antibloqueio do freio (ABS)	224	Substituição de peças	369
sistema de assistência em descidas (Passat Alltrack)	170	Substituir lâmpadas	
sistema de controle da pressão dos pneus	330	ver Trocar lâmpadas incandescentes	289
sistema de controle dos pneus	329	Subwoofer	230
sistema de frenagem automática pós-colisão	224	Sucateamento	380
sistema de monitoramento periférico (Front Assist)	189	Superfícies de vidro	
sistema de proteção proativa dos ocupantes do veículo	56	conservar e limpar	365
sistema de reconhecimento da sinalização de trânsito	30	Superfícies do banco com aquecimento	
sistema de reconhecimento de cansaço	28	conservar e limpar	367
sistema regulador de velocidade (GRA)	179	Suporte de bicicletas	
Trailer Assist	221	Carga máxima	273
visão do ambiente (Area View)	219	Montar na rótula de engate	273
Sistemas de assistência à frenagem	224	Surf-Stick	
Sistemas de assistência à frenagem		ver CarStick	241
ABS	224	Suspender o veículo	
ASR	224	com o macaco	351
BAS	224	com o macaco (pontos de apoio cobertos)	352
EDS	224	lista de controle	351
ESC	224	macaco	351
XDS	224		
Sistemas de controle dos pneus			
pressão dos pneus	338	T	
Sistema Start-Stop	159	Tacômetro	21, 22
luz de controle	159	Tampa do compartimento de bagagem	92
na condução com reboque	268	abrir	95
Situações de condução off-road	175	abrir automaticamente	95
altura livre do solo	177	abrir eletricamente	94
ângulo de ataque e de saída	177	conduzir com a tampa do compartimento de bagagem aberta	152
ângulo de inclinação lateral	177	destravar	93
ângulo de rampa	177	destravar em emergência	97
antes da condução off-road	178	fechar	96
antes da primeira condução off-road	175	fechar automaticamente	96
centro de gravidade	177	fechar eletricamente	94
explicação de alguns termos técnicos	177	Tampa do compartimento do motor	
linha de inclinação	177	abrir	311
orientações de segurança	176	fechar	311
orientações para condução	178	indicador do display	312
rampa máxima	177	Luz de advertência	312
regras de conduta	178	Tampas das válvula	338
torção	177	Tampa traseira	
Soluções de problemas		ver Tampa do compartimento de bagagem	92
airbag frontal do passageiro dianteiro desligado	60	Tapetes	147
airbag frontal do passageiro dianteiro ligado	60	Telefone	27
Indicadores de direção do reboque	118	Telefone celular	
lanternas dos indicadores de direção	85, 90, 97	utilização sem antena externa	372
luz de controle da chave do veículo	83	Tensionamento reversível do cinto de segurança	55
Regulagem dinâmica da suspensão (DCC)	174	Teto de vidro	100
seleção do perfil de condução	174	abertura de conforto	101
sistema de airbag	60	abrir	100
		cortina de proteção solar no teto de vidro	132
		falha de funcionamento	100

fechamento de conforto	101	conduzir com um reboque	272
fechar	100	dispositivo para transporte de objetos lon-	
limitador de força	101	gos	263, 264
Teto solar		fixar o sistema de bagageiro do teto	265, 266
ver Teto de vidro	100	ganchos para sacolas	262
Teto solar panorâmico		guardar mercadorias	248
ver Teto de vidro	100	guardar volumes de bagagem	248
Teto solar panorâmico elétrico		olhais de amarração	257, 258
ver Teto de vidro	100	olhais de amarração deslizantes	258
Têxteis		orientações para condução	152
conservar e limpar	367	rebater o encosto do banco do passageiro di-	
Think Blue. Trainer.	150	anteiro para frente	106
TIN	342	rede para bagagem	259, 260
Tiptronic	165	sistema de bagageiro do teto	265
Tire Mobility Set		Trava de segurança para crianças	88
ver Kit de reparo dos pneus	355	Trava dos aros	
Tomadas	228	ver Parafusos de roda antifurto	349
12 V	229	Travamento central	
230 V	229	abertura de porta individual	86
falha de funcionamento	229	botão de travamento central	85
reboque	271	botão do travamento central	87
Tomadas de 12 V	229	descrição	86
Top-Tether		destravar ou travar por dentro	87
ver Cadeira de criança	67	sistema de alarme antifurto	90
Torção		travamento SAFE	89
ver Situações de condução off-road	177	Travamento da coluna da direção	
Torque de aperto		não trava	172
parafusos de roda	350	Travamento da coluna de direção	171
Tração	342	Travamento SAFE	
Tração nas quatro rodas		Safelock	89
pneus de inverno	345	Travar	
Transmissão automática		por dentro	87
modo roda-livre	166	Travessia de trechos alagados	153
sobreaquecimento	168	Travessia de trechos alagados com água salga-	
Transmissão automática DSG	163	da	153
arrancar em ladeiras	166	Treadwear	342
parar em ladeiras	166	Triângulo de segurança	79
Transmissão de dupla embreagem DSG	163, 165	Troca da roda	
conduzir	165	suspender o veículo (pontos de apoio cober-	
falha de funcionamento	168	tos)	352
função kick-down	165	Troca de roda	
sobreaquecimento	168	ações de preparação	349
trocar a marcha	163	após a troca de roda	355
Transmissão manual	161	mais de um pneu danificado	348
luz de advertência e luz de controle	162	parafusos de roda	349
puxar	304	remover o subwoofer	230
ver também Trocar a marcha	161	suspender o veículo	351
Transportar	248	trocar a roda	354
bagageiro do teto	265	Trocar a marcha	163
cargas de reboque	387	com o Tiptronic	165
carregar o reboque	272	engatar a marcha (transmissão manual)	161
carregar o sistema de bagageiro do teto	267	recomendação de marcha	147
condução com reboque	267	transmissão de dupla embreagem DSG	163
conduzir com a tampa do compartimento de		transmissão manual	161
bagagem aberta	152	trocar a marcha	163

Trocar as lâmpadas incandescentes			
do farol dianteiro (halógenas)	291		
iluminação da placa de licença (LED)	289		
na carroceria traseira (LED)	289		
na tampa do compartimento de bagagem (LED)	289		
no farol dianteiro (LED)	289		
Trocar lâmpadas	289		
Trocar lâmpadas incandescentes			
ações de preparação	290		
do para-choque dianteiro	293		
do para-choque dianteiro (Alltrack)	294		
lista de controle	290		
U			
UMTS-Stick			
ver CarStick	241		
Unidades de controle			
reprogramar	375		
V			
Vareta de medição do óleo	316		
Vedações de borracha			
conservar e limpar	367		
Veículo			
destravar ou travar com Keyless Access	84		
destravar ou travar por dentro	87		
emprestar ou vender	233		
parar em declives	203		
parar em subidas	203		
proteção em caso de pane	78		
reciclagem	380		
recolhimento	380		
Velocidade máxima	387		
Venda do veículo	5, 233		
em outros países / continentes	154		
Ventilação do banco	137		
Ventilação dos bancos			
ver Sistema de ar-condicionado	139		
Ventilação e aquecimento estacionários			
Duração de funcionamento	144		
modo de funcionamento	144		
Verificar o nível do óleo	316		
Versões do compartimento de bagagem	257		
Viagens internacionais			
farol	123		
lista de controle	44		
Vidros	98		
abertura de conforto	98		
abrir	98		
botões	98		
conservar/limpar	367		
desembaçar (sistema de ar-condicionado)	137		
falha de funcionamento	98		
fechamento de conforto	98		
fechar	98		
limitador de força	99		
Vidros elétricos			
ver Vidros	98		
Visão	125		
Visão do ambiente (Area View)	219		
operar a visão do ambiente	219		
particularidades	219		
resoluções de problemas	220		
Superfícies de função	219		
tela	219		
Vista geral			
console central	16		
estrutura do menu	26		
instrumentos	21, 22		
lado do condutor	14		
lado do passageiro dianteiro	17		
luzes de advertência	19		
luzes de controle	19		
porta do condutor	12		
revestimento do teto	18		
vista frontal	7		
vista lateral	8		
vista traseira	10		
Vista geral das luzes de advertência	19		
Vista geral das luzes de controle	19		
Vistas gerais do veículo			
console central	16		
lado do condutor	14		
lado do passageiro dianteiro	17		
porta do condutor	12		
revestimento do teto	18		
vista frontal	7		
vista lateral	8		
vista traseira	10		
Volante	102		
ajustar	102		
aquecimento do volante	141		
Volante multifunções	15		
Volkswagen Car-Net	232		
desativar	233		
disfunção	234		
indicação de status	232		
legislação	233		
não executável	234		
W			
WLAN			
cliente	242		
conectar fonte de áudio externa	238		
conexão rápida (WPS)	241		
Hotspot	241		
X			
XDS			
ver Sistemas de assistência à frenagem	224		

A Volkswagen AG trabalha constantemente no desenvolvimento contínuo de todos os tipos e modelos de veículo. Por esse motivo, pedimos a sua compreensão para o fato de que alterações na forma, nos equipamentos e na tecnologia dos veículos são possíveis a qualquer tempo. As indicações sobre a abrangência de fornecimento, a aparência, a potência, as dimensões, os pesos, o consumo de combustível, as normas e as funções dos veículos correspondem às informações disponíveis no fechamento da redação deste manual. É possível que algumas versões só estejam disponíveis num momento posterior (a Concessionária Volkswagen local pode fornecer as informações) ou sejam oferecidas somente em determinados mercados. O veículo retratado na capa está parcialmente equipado com equipamentos opcionais a custos adicionais e possivelmente está disponível apenas em alguns países. Sua Concessionária Volkswagen terá o prazer em informar sobre as

variações específicas dos países. Reservado o direito a modificações. Não são admissíveis reivindicações derivadas das indicações, figuras e descrições deste manual.

Não são permitidas a impressão, reprodução e tradução, total ou parcial, sem autorização por escrito da Volkswagen AG.

Todos os direitos deste material são expressamente reservados à Volkswagen AG, conforme a legislação de direitos autorais. Reservado o direito a modificações.

Produzido na Alemanha.

© 2018 Volkswagen AG



Papel produzido com celulose embranquecida sem cloro.

Manual de instruções:
Passat, Passat Variant, Passat Alltrack
Data de fechamento: 10.04.2018
Português Brasil: 07.2018
Teile-Nr.: 3G0012766AG



3G0012766AG