



# Manual de instruções

## Virtus



## Significados dos símbolos



Identifica uma referência a um trecho do texto com informações importantes e orientações de segurança  dentro de um capítulo. Essa referência deve ser sempre observada.



Esta seta indica que o trecho do texto continua na página seguinte.



Esta seta indica o fim de um trecho do texto.



O símbolo identifica situações nas quais o veículo deve ser parado o mais rápido possível.



O símbolo identifica uma marca registrada. A falta desse símbolo não garante que os termos possam ser usados livremente.



Símbolos deste tipo fazem referência a alertas dentro do mesmo trecho do texto



ou da página indicada, para indicar possíveis riscos de acidente e de ferimentos e como eles podem ser evitados.



Referência cruzada a um possível dano material dentro do mesmo trecho do texto ou da página indicada.



Referência cruzada a um possível dano material dentro do mesmo trecho do texto ou da página indicada.

### ATENÇÃO

Textos com este símbolo indicam situações perigosas, que podem causar a morte ou ferimentos graves no caso de inobservância.

### CUIDADO

Textos com este símbolo indicam situações perigosas, que podem causar ferimentos leves ou graves no caso de inobservância.

### NOTA

Textos com este símbolo indicam situações perigosas, que podem causar danos ao veículo no caso de inobservância.



Textos com este símbolo contêm recomendações que visam a defesa do meio ambiente.



Textos com este símbolo contêm informações adicionais.

### PERIGO

Textos com este símbolo indicam situações extremamente perigosas, que podem causar a morte ou ferimentos graves no caso de inobservância.

# Muito obrigado por sua confiança

Com este Volkswagen, você está recebendo um veículo com a mais moderna tecnologia e diversos equipamentos de conforto que, certamente você desejará usar em suas viagens diárias.

**Antes da primeira utilização, leia e atente para as informações contidas neste Manual de instruções para que você conheça de forma rápida e abrangente o veículo, bem como para poder reconhecer e evitar possíveis perigos para si e para terceiros.**

Caso você tenha mais perguntas sobre o seu veículo ou acredite que a literatura de bordo não esteja completa, entre em contato com nossa Central de Relacionamento ou com a sua Concessionária Volkswagen. Suas dúvidas, sugestões ou críticas são muito importantes para nós!

## Central de Relacionamento com Clientes Volkswagen

**Internet:** [www.vw.com.br](http://www.vw.com.br) (Fale Conosco)

**Telefone:** 0800 019 5775 (ligação gratuita)

**Fax:** 4347-5412

**Carta:** Via Anchieta, km 23,5

São Bernardo do Campo - SP

CEP 09823-901 / CPI 1048

Nós lhe desejamos muitas alegrias com o seu veículo e uma boa viagem sempre.

**Volkswagen do Brasil**



# Índice

<b>Sobre este Manual de instruções</b>	4		
<b>Reparos nos componentes do conceito de segurança do veículo</b>	5		
<hr/>			
<b>Manual de instruções</b>			
<b>Vista geral do veículo</b>			
– Vista frontal	6		
– Vista lateral	7		
– Vista traseira	8		
– Porta do condutor	9		
– Lado do condutor	10		
– Console central	11		
– Lado do passageiro dianteiro	12		
– Símbolos no revestimento do teto	12		
<hr/>			
<b>Informações ao condutor</b>			
– Luzes de advertência e de controle	13		
– Instrumento combinado	15		
– Comando do instrumento combinado	28		
– Comando e indicações no rádio	29		
<hr/>			
<b>Segurança</b>			
– Orientações gerais	33		
– Ajustar a posição do banco	35		
– Cintos de segurança	37		
– Sistema de airbag	45		
– Transporte de crianças no veículo	52		
– Em caso de emergência	61		
<hr/>			
<b>Abrir e fechar</b>			
– Jogo de chaves do veículo	64		
– Travamento central e sistema de travamento	66		
– Portas	73		
– Tampa traseira	76		
– Vidros	78		
<hr/>			
<b>Volante</b>			
– Ajustar a posição do volante	80		
<hr/>			
<b>Bancos e apoios para cabeça</b>			
– Banco dianteiro	81		
– Banco traseiro	82		
– Apoios para cabeça	84		
– Funções do banco	86		
<hr/>			
<b>Iluminação</b>			
– Indicadores de direção	87		
– Luzes de condução	87		
– Farol alto	89		
– Luz de estacionamento	90		
– Farol	90		
– Iluminação interna	91		
<hr/>			
<b>Visibilidade</b>			
– Limpadores e lavadores do para-brisa	92		
– Espelhos retrovisores	94		
– Proteção solar	97		
<hr/>			
<b>Aquecimento e ar-condicionado</b>			
– Aquecer, ventilar, refrigerar	98		
<hr/>			
<b>Conduzir</b>			
– Orientações para condução	103		
– Ligar e desligar o motor	112		
– Transmissão manual: engatar a marcha	117		
– Transmissão automática	118		
– Sistema de assistência nas subidas	123		
– Direção assistida	124		
<hr/>			
<b>Sistemas de assistência ao condutor</b>			
– Sistema regulador de velocidade (GRA)	125		
<hr/>			
<b>Estacionar e manobrar</b>			
– Estacionar	128		
– Freio de estacionamento	129		
– Orientações de segurança para sistemas de estacionamento	129		
– Auxílio de estacionamento (Park Pilot)	130		
– Câmera de marcha a ré (Rear View)	132		
– Sistemas de assistência à frenagem	134		
<hr/>			
<b>Equipamentos práticos</b>			
– Porta-objetos	138		
– Porta-copos	140		
– Cinzeiro e acendedor de cigarro	141		
– Tomada	142		
<hr/>			
<b>Transportar</b>			
– Acomodar volumes de bagagem	144		
– Compartimento de bagagem	145		
– Bagageiro do teto	147		
– Condução com reboque	150		

---

## Combustível

– Orientações de segurança para o manuseio de combustível	155
– Tipos de combustível e abastecimento	156
– Unidade de controle do motor e sistema de controle de emissões dos gases de escape	158
– Qualidade dos combustíveis	160

---

## Autoajuda

– Ferramentas de bordo	161
– Palhetas dos limpadores do para-brisa	162
– Troca de lâmpadas incandescentes	164
– Fusíveis	176
– Auxílio à partida	182
– Puxar e rebocar	184

---

## Verificação e reabastecimento

– No compartimento do motor	185
– Fluidos e recursos	189
– Água dos lavadores do para-brisa	190
– Óleo do motor	190
– Líquido de arrefecimento do motor	194
– Fluido de freio	197
– Sistema de partida aquecida (E-FLEX)	199
– Bateria do veículo	200

---

## Rodas e pneus

– Sistema de controle dos pneus	204
– Informações importantes sobre rodas e pneus	207
– Calotas	218
– Troca de roda	219

---

## Manutenção

– Conservação do veículo	224
– Prolongado desuso	233
– Acessórios, reposição de peças, reparos e modificações	235

---

## Informações ao consumidor

– Etiquetas adesivas e plaquetas	241
– Recepção do rádio e antena	242
– Instalar o rádio	242
– Volume do rádio ou do sistema de navegação	242
– Fone de ouvido	242
– Serviço de atendimento ao cliente	243

– Declaração de conformidade	243
– Licença de utilização da chave com comando remoto	243

---

## Dados técnicos

– Indicações sobre os dados técnicos	244
– Dados de identificação do veículo	244
– Informações do ar-condicionado	245
– Dados do motor	245
– Dimensões	246
– Desempenhos	247
– Indicações de peso específicas do veículo	247
– Cargas de reboque máximas admissíveis	248
– Capacidade máxima de tração admissível	249
– Capacidades	250
– Programa para preservação do meio ambiente	250

---

<b>Abreviaturas utilizadas</b>	251
--------------------------------	-----

<b>Índice remissivo</b>	253
-------------------------	-----

# Sobre este Manual de instruções

- Este Manual de instruções é válido para todos os modelos e versões do Virtus.
- Você encontra um [índice remissivo de termos](#) em ordem alfabética no final do manual.
- Um [índice de abreviaturas](#) ao final do manual esclarece abreviaturas e denominações técnicas.
- [Indicações de direção](#) como esquerda, direita, dianteiro e traseiro têm como referência, via de regra, a direção de condução do veículo, salvo indicação em contrário.
- As [Ilustrações](#) servem como orientação e devem ser entendidas como representações esquemáticas.
- [Definições breves](#) que são destacadas antes de algumas seções neste manual, resumem as funções e a utilização de um sistema ou equipamento. Mais informações sobre os sistemas e equipamentos, além das suas características, comandos e limites de sistemas estão nas respectivas seções.
- Modificações técnicas no veículo surgidas após o fechamento da redação deste manual encontram-se em um [Suplemento](#) anexo à literatura de bordo.

Todas as versões e modelos estão descritas sem que sejam identificadas como equipamentos especiais ou variações de modelo. Desta forma, podem estar descritos equipamentos que o seu veículo não possui ou que estejam disponíveis apenas em alguns mercados. Você obtém os equipamentos de seu veículo na documentação de venda. Para mais informações, dirija-se a sua Concessionária Volkswagen.

Todas as indicações deste Manual de instruções são relativas às informações disponíveis na data de fechamento da redação. Devido ao desenvolvimento contínuo do veículo, é possível que existam divergências entre o veículo e as indicações deste manual da instruções. Nenhuma exigência pode ser reivindicada das indicações, ilustrações ou descrições diferentes deste manual.

Ao vender ou emprestar o veículo, certifique-se de que toda a literatura de bordo se encontra no veículo.

## Componentes fixos da literatura de bordo:

- Manual de instruções
- Manutenção e garantia
- Guia rápido
- Folheto Volkswagen Service
- Manual básico de segurança no trânsito

## Componentes adicionais da literatura de bordo (opcionais):

- Suplemento
- Manual de instruções do rádio
- *Outros anexos*



# Reparos nos componentes do conceito de segurança do veículo

A Volkswagen recomenda que reparos nos componentes do conceito de segurança do veículo sejam realizados somente por uma Concessionária Volkswagen.

As Concessionárias Volkswagen possuem ferramentas, aparelhos de diagnóstico, informações de reparo e pessoal qualificado necessários, bem como peças originais Volkswagen, garantindo a qualidade do reparo executado e, conseqüentemente, a sua segurança e a dos seus passageiros.

São considerados componentes do conceito de segurança de um veículo:

- airbags;
- apoios para cabeça;
- bancos;
- cintos de segurança;
- coluna de direção;
- freios / freio de estacionamento;
- limitador de força dos cintos de segurança;
- luz de advertência dos cintos de segurança;
- luz de controle de desativação do airbag frontal do passageiro dianteiro **OFF** ;
- luz de controle dos airbags;
- pontos de ancoragem para cadeiras de criança;
- pontos de fixação para o cinto de fixação superior para cadeiras de criança;
- pré-tensionador dos cintos de segurança;
- regulagem de altura dos cintos de segurança;
- unidades de controle e sensores. <

# Vista geral do veículo

## Vista frontal

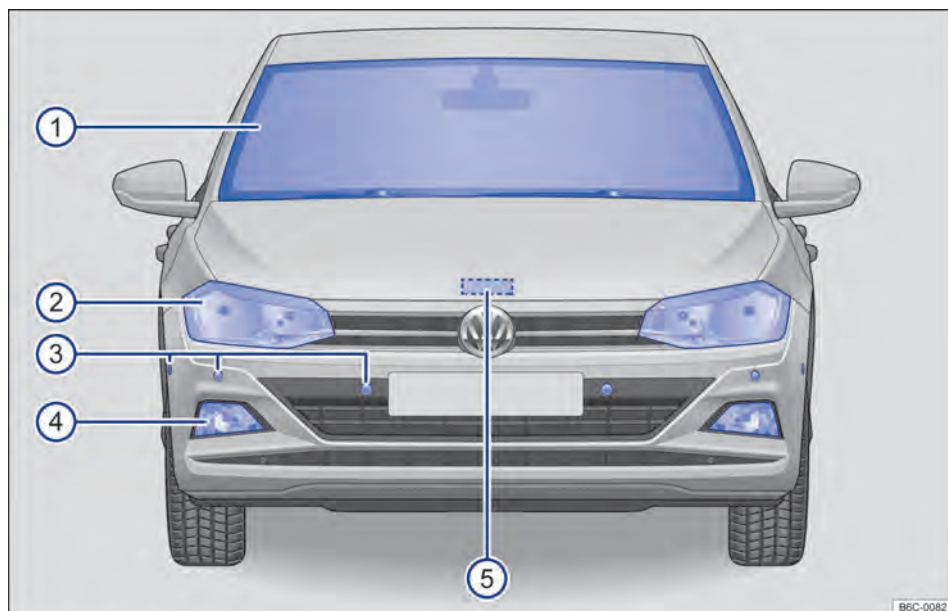

Legenda para → Fig. 1:

① Para-brisa	
– Limpadores do para-brisa.....	92
– Sensor de chuva e de luz na região do retrovisor interno.....	93
② Farol dianteiro.....	87, 164
③ Sensores dianteiros para o auxílio de estacionamento.....	130
④ Farol de neblina.....	87, 164
⑤ Alavanca de destravamento da tampa do compartimento do motor.....	187 ◀



## Vista lateral

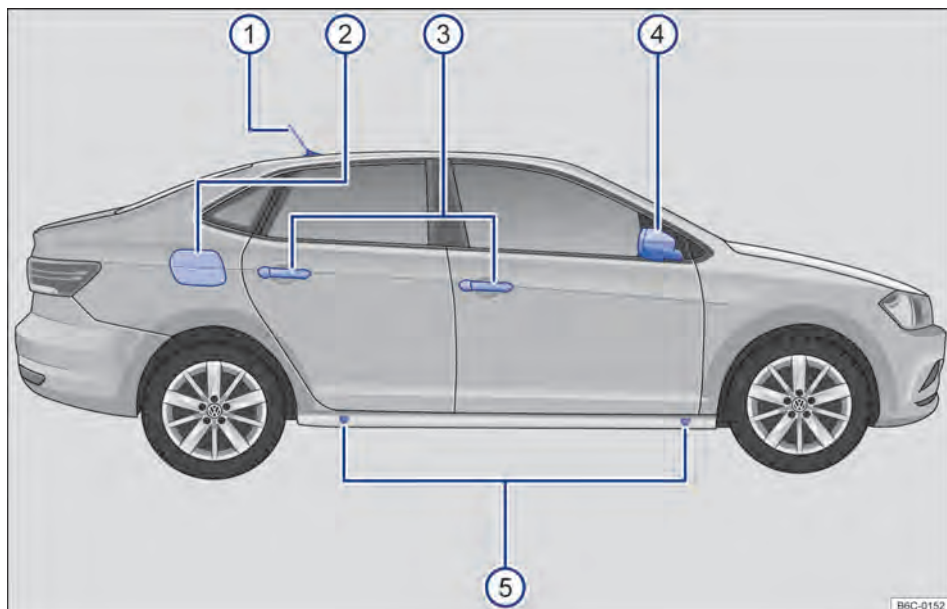

Fig. 2 Vista lateral do veículo.

Legenda para → Fig. 2:

① Antena do teto.....	241
② Portinhola do tanque de combustível.....	157
③ Maçanetas externas das portas.....	73
④ Espelhos retrovisores externos.....	94
⑤ Pontos de apoio do macaco.....	221 ◀

## Vista traseira

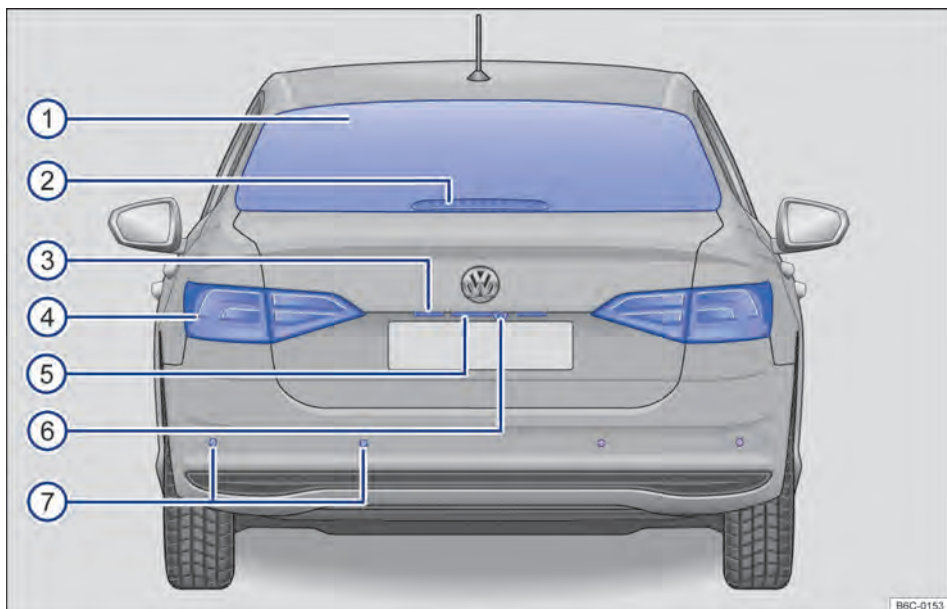

Fig. 3 Vista traseira do veículo.

Legenda para → Fig. 3:

① Vidro traseiro	
– Desembaçador do vidro traseiro.....	98
② Lanterna de freio elevada	
③ Iluminação da placa de licença traseira.....	164
④ Lanterna traseira.....	87, 164
⑤ Botão de abertura da tampa traseira.....	76
⑥ Câmera de marcha a ré.....	132
⑦ Sensores traseiros para o auxílio de estacionamento.....	130 ◀

## Porta do condutor

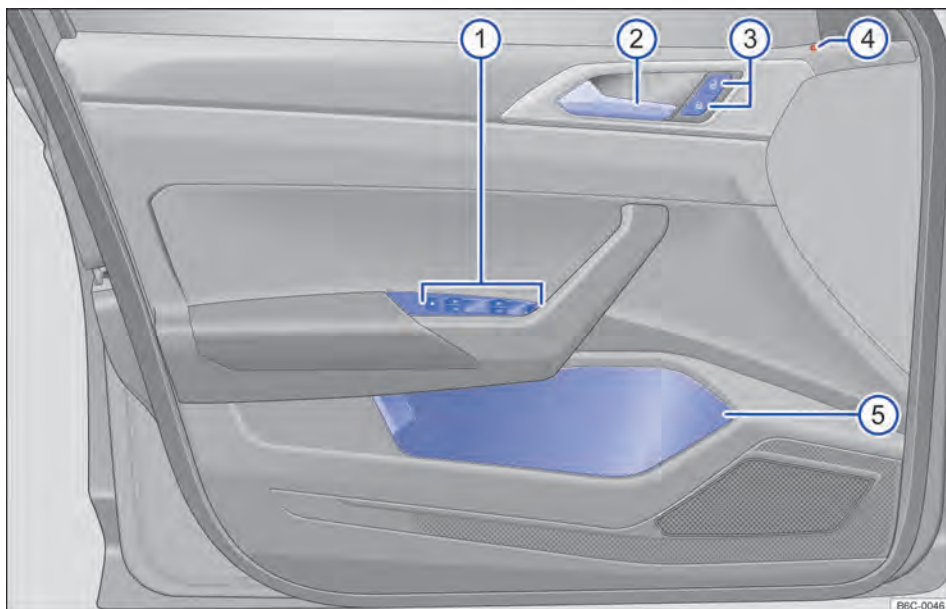

Fig. 4 Vista geral dos comandos na porta do condutor.

Legenda para → Fig. 4:

① Região para:	
– Interruptor rotativo de ajuste dos espelhos retrovisores externos elétricos.....	94
– Botões de comando dos vidros elétricos.....	78
② Maçaneta interna da porta.....	73
③ Botão do travamento central para travamento e destravamento do veículo.....	66
④ Luz de controle do travamento central.....	67
⑤ Porta-objetos.....	138 ◀

## Lado do condutor

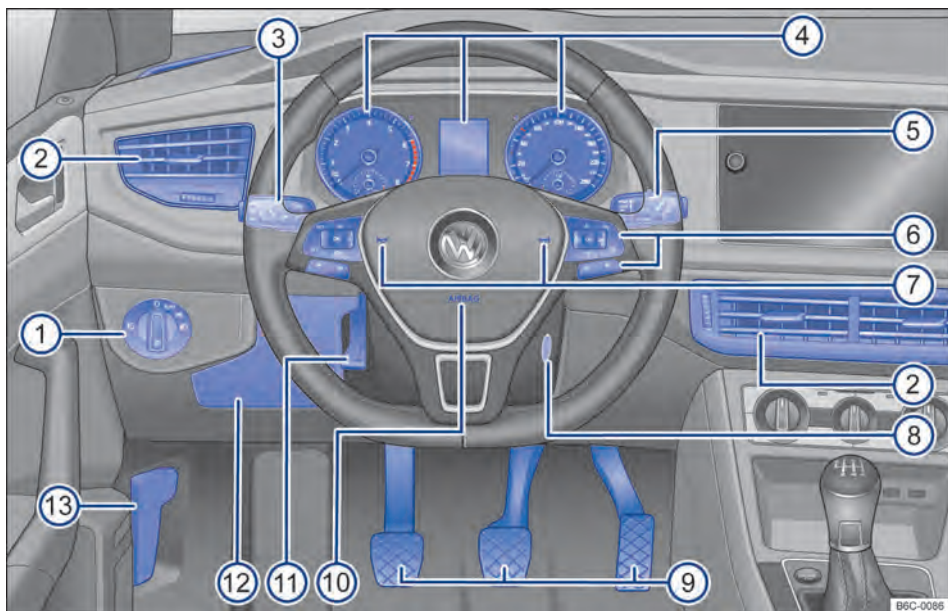

Fig. 5 Vista geral do lado do condutor.

Legenda para → Fig. 5:

①	Interruptor das luzes.....	87
②	Difusores de ar.....	98
③	Alavanca dos indicadores de direção e do farol alto.....	87
④	Instrumento combinado.....	15
	– com luzes de advertência e de controle.....	13
⑤	Alavanca para limpadores e lavadores do para-brisa.....	92
	– com botões para operar os menus <b>TRIP</b> , <b>OK/RESET</b> .....	28
⑥	Comandos do volante multifunções:	
	– Áudio, navegação ◀ ▶	
	– Comandar sistemas de assistência ao condutor <b>RES</b> , <b>SET</b> ,  - <b>CNL</b> +, -  +.....	125
	– Regulagem do volume	
	– Operar a seleção de menus <b>OK</b>	29
	– Ativação do comando de voz	
	– Acessar o menu do telefone ou atender uma chamada telefônica	
⑦	Buzina (funciona apenas com a ignição ligada)	
⑧	Cilindro da ignição.....	112
⑨	Pedais.....	103
⑩	Local de instalação do airbag frontal do condutor.....	49
⑪	Alavanca para regular a coluna de direção.....	80 ▶

⑫	Tampa do acesso a caixa de fusíveis.....	176
⑬	Alça de destravamento da tampa do compartimento do motor.....	187 ◀

## Console central



Fig. 6 Vista geral da parte superior do console central.

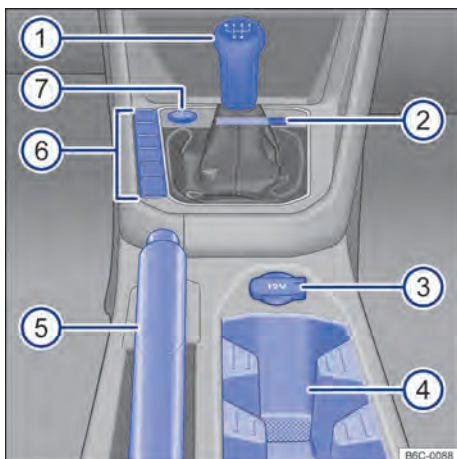

Fig. 7 Vista geral da parte inferior do console central.

Legenda para → Fig. 6:

①	Sistema do rádio → caderno <i>Rádio</i>	
②	Luz de controle de desativação do airbag frontal do passageiro dianteiro OFF	46
③	Botão para ligar e desligar as luzes de advertência	61
④	Difusores de ar.....	98
	– Dependendo da versão do veículo, podem existir difusores de ar para os passageiros do banco traseiro.	
⑤	Comandos do ar-condicionado ou do Climatronic.....	98

Legenda para → Fig. 7:

①	Alavanca para:	
	– Transmissão manual.....	117
	– Transmissão automática.....	118
②	Porta-cartão.....	138
③	Tomada 12 V.....	142
④	Porta-objetos com porta-copos no console central.....	140
⑤	Alavanca do freio de estacionamento.....	129
⑥	Botões para:	
	– Auxílio de estacionamento	130
⑦	Botão de partida do motor (Press & Drive).....	113 ◀

## Lado do passageiro dianteiro

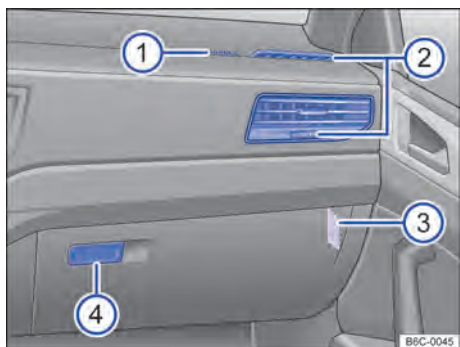



Fig. 8 Vista geral do lado do passageiro dianteiro.

Legenda para → Fig. 8:



① Local de instalação do airbag frontal do passageiro.....	45
② Difusores de ar.....	98
③ Interruptor acionado pela chave para desligar o airbag frontal do passageiro.....	50
④ Alavanca de abertura do porta-luvas.....	138 ◀

## Símbolos no revestimento do teto

Símbolo	Significado
 OFF,	Botões das lanternas internas e de leitura → Página 87.
	

# Informações ao condutor













## Luzes de advertência e de controle

















As luzes de advertência e de controle indicam alertas → , avarias →  ou funções específicas. Algumas luzes de advertência e de controle se acendem quando a ignição é ligada, e devem se apagar quando o motor estiver em funcionamento ou durante a condução.









Conforme a versão, o display do instrumento combinado pode exibir mensagens de texto adicionais com informações mais detalhadas ou solicitações para alguma ação → Página 15.







De acordo com os equipamentos do veículo, é possível que, em vez de uma luz de advertência, um símbolo seja exibido no display do instrumento combinado.

Quando algumas luzes de advertência e de controle se acendem, também soam sinais sonoros.

Símbolo	Significado → 
	Luz de advertência central. Observar as informações adicionais no display do instrumento combinado.
	 <b>Não prosseguir!</b> Freio de estacionamento puxado. → Página 129
	 <b>Não prosseguir!</b> Nível do fluido de freio muito baixo ou sistema de freio avariado. → Página 197
	Aceso:  <b>Não prosseguir!</b> Temperatura do líquido de arrefecimento do motor muito alta ou nível do líquido de arrefecimento do motor muito baixo. → Página 194
	 <b>Não prosseguir!</b> Pressão do óleo do motor muito baixa. → Página 190
	Piscando:  <b>Não prosseguir!</b> Direção avariada. → Página 124
	Aceso: direção eletromecânica não funciona. → Página 124

Símbolo	Significado → 
	Cinto de segurança não colocado pelo condutor ou pelo passageiro dianteiro. → Página 37
	Alternador avariado. → Página 200
	 <b>Não prosseguir!</b> Tampa traseira aberta ou fechada incorretamente (variante 1). → Página 76
	 <b>Não prosseguir!</b> Pelo menos uma das portas do veículo está aberta ou fechada incorretamente (variante 1). → Página 73
	Luz de advertência central. Observar as informações adicionais no display do instrumento combinado.
	Aceso: ESC avariado ou desligado pelo sistema. → Página 134
	Piscando: ESC ou ASR ativado e atuando. → Página 134
	Controle de tração (ASR) desligado manualmente. → Página 134
	ABS avariado ou não funciona. → Página 134
	Iluminação de condução não funciona parcialmente ou totalmente. → Página 164
	Deficiência no sistema de controle de emissão de poluentes. → Página 158
	Aquecimento do sistema de partida a frio. → Página 199
<b>EPC</b>	Deficiência no controle eletrônico de potência do motor. → Página 158
	Direção eletromecânica reduzida. → Página 124
	Pressão dos pneus muito baixa ou sistema de controle dos pneus avariado. → Página 204

Símbolo	Significado → ⚠
	Aceso: controle de tração (M-ABS) avariado. → Página 134
	Piscando: controle de tração (M-ABS) ativado e atuando. → Página 134
	Tanque de combustível quase vazio. → Página 23
	Aceso: nível do óleo do motor muito baixo. → Página 190
	Piscando: sistema de óleo do motor avariado. → Página 190
	Sistema de airbag ou do pré-tensionador dos cintos de segurança dianteiros avariado. → Página 45
	Transmissão manual: temperatura da embreagem excessiva ou embreagem avariada. → Página 117
	Transmissão automática: avaria na transmissão automática. → Página 118
	Piscando: veículo não está protegido contra movimentação. → Página 123
	Indicadores de direção esquerdo ou direito. → Página 87
	Luzes de advertência ligadas. → Página 61
	Luzes de frenagem de emergência em funcionamento. → Página 62
	Aceso: pisar no pedal do freio! (dar partida no motor). → Página 118
	Piscando: o botão bloqueador da alavanca seletora não está engatado. → Página 118
	Sistema regulador de velocidade (GRA) ligado. → Página 125

Símbolo	Significado → ⚠
	Farol alto ligado ou sinal de luz acionado. → Página 87
	Transmissão manual: a embreagem não transmite o torque total do motor. → Página 117
	Lembrete de serviço ou serviço para vencer. → Página 27
	Nível de carga da bateria do telefone móvel. Somente quando ativado pela interface de telefone móvel instalada de fábrica → caderno <i>Rádio</i> .
	Temperatura externa abaixo de +4° C. → Página 18
	Orientação para informações na literatura de bordo.

### ⚠ ATENÇÃO

A observância das luzes de advertência acesas e das mensagens de texto é essencial para segurança do condutor e dos passageiros, evitando possíveis paradas do veículo, bem como eventuais acidentes.

- Nunca ignorar as luzes de advertência acesas e as mensagens de texto.
- Parar o veículo assim que possível em um local seguro a todos os passageiros do veículo e aos demais condutores.
- Estacionar o veículo a uma distância segura da pista de rodagem de forma que nenhuma das peças do sistema de escape entre em contato com materiais inflamáveis, como, por exemplo, grama seca, combustível, óleo etc.
- Um veículo parado sem a devida sinalização representa um grande risco de acidente para si mesmo e para terceiros. Sempre acionar as luzes de advertência e utilizar o triângulo de segurança para alertar outros veículos.
- Antes de abrir a tampa do compartimento do motor, desligar o motor e aguardar até que sua temperatura tenha baixado suficientemente.



- O compartimento do motor de todo veículo é uma área perigosa e pode causar ferimentos graves → Página 185, *Orientações de segurança para trabalhos no compartimento do motor*.

### ! NOTA

Observar sempre as luzes de controle acesas e as mensagens de texto para evitar danos no veículo. <

## Instrumento combinado

### 📖 Introdução ao tema

Dependendo da versão o veículo pode estar equipado com um instrumento combinado analógico ou digital (Active Info Display).

### Instrumento combinado analógico

📖 Observe ⚠ no início desse capítulo na página 15.



Fig. 9 Instrumento combinado no painel de instrumentos (variante 1). ▶

Após a partida do motor com a bateria do veículo totalmente descarregada ou com uma bateria substituída no veículo, as configurações do sistema (hora, data, configurações de conforto e programações) podem estar desajustadas ou deletadas. Verificar e corrigir as configurações depois que a bateria do veículo tiver sido suficientemente recarregada.

### ⚠ ATENÇÃO

A distração do condutor pode causar acidentes e ferimentos.

- Nunca comandar os botões do instrumento combinado durante a condução.
- Realizar todas as configurações dos indicadores do display do instrumento combinado e da exibição do display no sistema do rádio apenas com o veículo parado para reduzir o risco de acidentes e de ferimentos. <

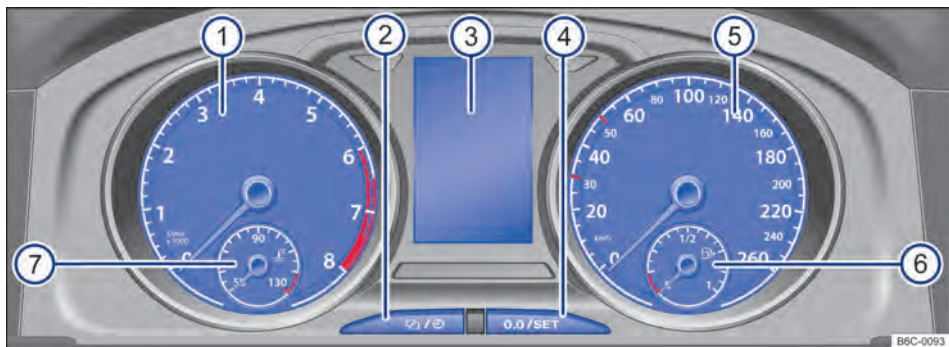

Fig. 10 Instrumento combinado no painel de instrumentos (variante 2).

Alguns controles e funções aqui representados pertencem a determinados modelos e versões ou são opcionais.

Explicações sobre os instrumentos → Fig. 9 e → Fig. 10:

- ① **Tacômetro (conta-giros)** (rotações x 1000 por minuto do motor em funcionamento).  
O início da área vermelha do tacômetro indica a rotação máxima possível do motor rodado e aquecido pelo funcionamento para cada uma das marchas. Antes que a indicação atinja a faixa vermelha, mudar para a próxima marcha mais alta, posicionar a alavanca seletora em D/S ou tirar o pé do pedal do acelerador → ①.
- ② **Botão de ajuste do relógio**<sup>1)</sup> → Página 22.
- ③ **Indicadores do display** → Página 18.
- ④ **Botão para zerar** ou para exibição do hodômetro parcial (trip).  
– Pressionar o botão por aproximadamente 2 segundos para zerar o hodômetro parcial.
- ⑤ **Velocímetro** (medidor de velocidade).
- ⑥ **Indicador do nível de combustível** (depende da versão do veículo) → Página 23.
- ⑦ **Indicador de temperatura do líquido de arrefecimento do motor** (depende da versão do veículo) → Página 24.

#### ! NOTA

- Com o motor frio, evitar rotação do motor muito elevada, aceleração total e forte demanda ao motor.
- Para evitar danos ao motor, o ponteiro do tacômetro (conta-giros) pode permanecer apenas por um curto período na área vermelha da escala.

O engate antecipado de uma marcha superior ajuda a economizar combustível e a reduzir os ruídos de funcionamento.

Dependendo da versão do veículo, o indicador do nível de combustível pode estar localizado no visor do display → Fig. 9 ③ ou no velocímetro → Fig. 10 ⑥.

Dependendo da versão do veículo, o indicador de temperatura do líquido de arrefecimento do motor pode estar localizado no visor do display → Fig. 9 ③ ou no tacômetro → Fig. 10 ⑦.

<sup>1)</sup> Dependendo da versão do veículo, o relógio pode ser também ajustado através do menu de configurações no display do rádio.

## Instrumento combinado digital (Active Info Display)

📖 Observe ▲ no início desse capítulo na página 15.



Fig. 11 Active Info Display no painel de instrumentos.

O Active Info Display é um instrumento combinado digital com um display colorido de alta resolução TFT. Com a seleção de diferentes perfis de informação, podem ser representados outros instrumentos redondos clássicos, como tacômetro ou velocímetro.

Dependendo da versão do veículo, o instrumento combinado digital e suas funções podem não estar disponíveis.

Explicações sobre os instrumentos → Fig. 11:

- 1 **Indicador de temperatura do líquido de arrefecimento do motor** → Página 26.
- 2 **Tacômetro (conta-giros)** (rotações x 1.000 por minuto do motor em funcionamento).  
O início da área vermelha do tacômetro indica a rotação máxima possível do motor rodado e aquecido pelo funcionamento para cada uma das marchas. Antes que a indicação atinja a faixa vermelha, mudar para a próxima marcha mais alta, posicionar a alavanca seletora em D/S ou tirar o pé do pedal do acelerador → ①.
- 3 **Indicador dos perfis de informação.** O conteúdo indicado varia conforme o perfil de informação selecionado.
- 4 **Indicadores do display** → Página 18.
- 5 **Velocímetro** (medidor de velocidade).

- 6 **Indicador do nível de combustível**  
→ Página 24.
- 7 **Indicador digital de velocidade.**
- 8 **Marcha atualmente engatada ou posição da alavanca seletora** → Página 118.

### Perfis de informação

Podem ser selecionados diferentes perfis de informação específicos de temas, por meio do botão **CAR** no sistema do rádio, na superfície de função seleção **☰**, selecionar **Active Info Display**.

Dependendo do perfil de informação selecionado, o Active Info Display mostra informações adicionais no centro de instrumentos redondos → Fig. 11 ③. Os seguintes perfis de informação podem ser selecionados:

- **Classic:** sem indicadores adicionais.
- **Consumo & Autonomia:** indicador digital do consumo médio e indicador gráfico do consumo momentâneo no tacômetro. Indicador digital da autonomia no velocímetro.
- **Eficiência:** indicador digital do consumo médio e indicador gráfico do consumo momentâneo no tacômetro.
- **Navegação:** na condução ao destino *ativa*, indicação da distância restante até o destino e horário de chegada no tacômetro e navegação ▶





de seta no velocímetro. Na condução ao destino *inativa*, indicador de altura no tacômetro e indicador de bússola no velocímetro.

- **Assistência ao condutor:** representação gráfica de diferentes sistemas de assistência ao condutor ou indicador digital do tempo de viagem no tacômetro. Navegação por seta ou indicador da bússola no velocímetro.

### Mapa de navegação no Active Info Display

De acordo com a versão, o Active Info Display pode representar um mapa detalhado. Para isso, selecionar o item de menu **Navegação** no instrumento combinado → Página 19.

O mapa de navegação pode ser representado em dois tamanhos. Quando for selecionada uma representação maior do mapa, os instrumentos redondos ficam ocultos. Para ajustar o tamanho desejado do mapa, proceder da seguinte forma:

- Pressionar o botão  no volante multifunções → Página 29 para alternar entre os tamanhos do mapa.
- **OU:** pressionar o botão de seta  ou  no volante multifunções, para selecionar o tamanho desejado do mapa. A seleção é marcada com uma borda.
- Confirmar a seleção pressionando o botão  no volante multifunções.

Dependendo da versão, a navegação é representada em duas ou em apenas uma tela. O mapa de navegação pode aparecer no Active Info Display e no sistema do rádio ou somente no sistema do rádio. Em último caso, no Active Info Display são apresentadas somente setas de navegação.



### **NOTA**

- Com o motor frio, evitar rotação do motor muito elevada, aceleração total e forte demanda ao motor.
- Para evitar danos ao motor, o ponteiro do tacômetro (conta-giros) pode permanecer apenas por um curto período na área vermelha da escala.



O engate antecipado de uma marcha superior ajuda a economizar combustível e a reduzir os ruídos de funcionamento.

## Indicadores do display

 **Observe**  no início desse capítulo na página 15.

No display do instrumento combinado podem ser indicadas diversas informações conforme a versão do veículo:

- Portas, tampa do compartimento do motor e tampa do compartimento de bagagem abertas
- Indicações de advertência e de informação → Página 21
- Indicadores de quilometragem
- Horário
- Temperatura externa
- Posições da alavanca seletora (transmissão automática) → Página 118
- Recomendação de marcha → Página 104

- Indicador de dados de condução (indicador multifunções) e menus para configurações diversas → Página 19
- Indicador do intervalo de serviço → Página 27
- Indicador do nível de combustível → Página 23
- Indicador de temperatura do líquido de arrefecimento do motor → Página 24

### **Portas, tampa do compartimento do motor e tampa traseira abertas**

Após o destravamento do veículo e durante a condução, são exibidas no display do instrumento combinado as portas abertas, assim como uma tampa do compartimento do motor ou do compartimento de bagagem, além de alertas sonoros. De acordo com a versão do instrumento combinado, a representação dos símbolos pode variar.

### **Indicadores de quilometragem**

O *odômetro total* registra o percurso total realizado pelo veículo.

O *odômetro parcial* (trip) indica os quilômetros percorridos após a última reinicialização do odômetro. O último dígito indica 100 metros.

- Pressionar brevemente o botão **0.0/SET** no instrumento combinado → Página 15 para restaurar o odômetro parcial para 0.

### Indicador da temperatura externa

Quando a temperatura externa está abaixo de +4 °C, um “símbolo de floco de neve” ❄ aparece no indicador da temperatura externa (alerta de gelo na pista). Este símbolo permanece acessível até que a temperatura externa ultrapasse +6 °C →

Se o veículo estiver parado ou em uma velocidade de condução muito baixa, a temperatura indicada pode ser um pouco mais alta que a temperatura externa real devido ao calor irradiado pelo motor.

A área de medição vai de -40 °C a +50 °C.

### Posições da alavanca seletora (transmissão automática)

A posição da alavanca seletora é indicada tanto ao lado da alavanca seletora quanto no display do instrumento combinado. Na posição da alavanca seletora **D/S** bem como com Tiptronic, a respectiva marcha pode ser indicada, se for o caso, no display do instrumento combinado → Página 118.

### Recomendação de marcha

Dependendo da versão do veículo, durante a condução pode ser exibida no display do instrumento combinado uma recomendação para seleção de uma marcha que economize mais combustível → Página 104.

### Rádio

Em algumas versões, algumas funções do rádio são mostradas no display do instrumento combinado, somente com a ignição ligada.

### ATENÇÃO

Mesmo com temperaturas externas acima da temperatura de congelamento, pode haver uma camada de gelo sobre ruas e pontes.

- É possível que haja uma camada de gelo na pista mesmo se a temperatura externa estiver acima de +4 °C e o “símbolo de floco de neve” não aparecer no display.
- Nunca confiar apenas no indicador da temperatura externa!

## Menus no instrumento combinado

**Observe** no início desse capítulo na página 15.

A abrangência dos menus e dos indicadores de informação depende dos componentes eletrônicos do veículo e da abrangência da versão do veículo.

Alguns itens de menu só podem ser acessados com o veículo desligado.

**Dados de viagem** → Página 19

**Áudio** → caderno *Rádio*

**Navegação** → caderno *Rádio*

**Telefone** → caderno *Rádio*

**Estado do veículo** → Página 28

### ATENÇÃO

A distração do condutor pode causar acidentes e ferimentos.

- Nunca acessar os menus no display do instrumento combinado durante a condução.

## Indicador de dados de viagem (indicador multifunções)

**Observe** no início desse capítulo na página 15.

O indicador de dados de viagem (indicador multifunções) mostra os diferentes valores de condução e consumo.

### Alternar entre os indicadores

- *Veículos sem volante multifunções*: pressionar a chave **TRIP** na alavanca dos limpadores do para-brisa → Página 28.
- *Veículos com volante multifunções*: pressionar o botão **Δ** ou **▽** → Página 29.

### Memória de dados de viagem

O indicador de dados de viagem está equipado com 3 memórias:

- Desde a partida
- Desde o abastecimento
- Longo prazo

A memória atualmente exibida poderá ser lida no indicador do display.

Para trocar entre as memórias, pressionar, com a ignição ligada e a memória exibida, o botão **OK/RESET** na alavanca dos limpadores do para-brisa ou o botão **OK** no volante multifunções.

Exibição	Função
Desde a partida	Exibição e armazenamento dos valores de condução e consumo coletados desde ligar até desligar a ignição. Em uma interrupção de condução de mais de 2 horas, a memória será apagada automaticamente.
Desde o abastecimento	Exibição e armazenamento dos valores de condução e consumo coletados. A memória é apagada durante um processo de abastecimento.
Longo prazo	A memória coleta os valores de condução até 19 horas e 59 minutos ou 99 horas e 59 minutos de tempo de condução ou 1999.9 km ou 9999.9 km de distância percorrida. Quando uma destas marcas máximas <sup>a)</sup> é ultrapassada, a memória é apagada.

<sup>a)</sup> Dependendo da versão do instrumento combinado.

## Apagar manualmente a memória de dados de viagem

- Selecionar a memória que deve ser apagada.
- Manter o botão **OK/RESET** da alavanca dos limpadores do para-brisa ou o botão **OK** do volante multifunções pressionado por aproximadamente 2 segundos.

## Selecionar indicadores

Dependendo da versão do veículo e da versão do rádio, as possíveis indicações de dados de viagem que devem ser exibidas no display do instrumento combinado podem ser configuradas no sistema do rádio por meio do botão **CAR** → Página 29.

## Indicador Autonomia

A distância aproximada em km que pode ainda ser percorrida com a quantidade de combustível no tanque, seguindo a mesma forma de condução.

## Indicador Consumo médio

O consumo médio de combustível em km/l é exibido somente após 300 metros rodados, após se ligar a ignição. Até este ponto são exibidos traços. O valor atual exibido é atualizado a cada 5 segundos.

## Indicador Consumo

A exibição do consumo de combustível momentâneo ocorre durante a condução em km/l com motor em funcionamento. O valor atual exibido é calculado em intervalos de 30 metros e é atualizado a cada 1 segundo aproximadamente.

## Indicador Temperatura do óleo

Dependendo da versão do veículo, a temperatura do óleo no display do instrumento combinado pode não estar disponível.

Temperatura do óleo do motor atual como indicador digital.

## Indicador Aviso em --- km/h

Quando a velocidade gravada for excedida (no intervalo entre 30 km/h e 150 km/h) é emitido um alerta visual e sonoro.

## Indicador velocidade digital

Velocidade de condução atual como indicador digital.

## Indicador Velocidade média

A velocidade média é exibida somente após 300 metros rodados, após se ligar a ignição. Até este ponto são exibidos traços. O valor atual exibido é atualizado a cada 5 segundos.

## Indicador Percurso

Percurso percorrido em km após se ligar a ignição.

## Indicador Tempo de viagem

Tempo de viagem em horas (h) e minutos (min) decorrido após ligar a ignição.

## Armazenar a velocidade para o alerta de velocidade

- Selecionar o indicador **Aviso em --- km/h**.
- Pressionar o botão **OK/RESET** da alavanca dos limpadores do para-brisa ou o botão **OK** do volante multifunções para salvar a velocidade atual e ativar o alerta.
- Ajustar a velocidade desejada com o botão **TRIP** da alavanca dos limpadores do para-brisa ou com os botões **△** ou **▽** do volante multifunções dentro de 5 segundos. Pressionar o botão ▶

**OK/RESET** ou **OK** novamente ou aguardar alguns segundos. A velocidade está salva e o alerta ativado.

- *Para desativar*, pressionar novamente o botão **OK/RESET** ou **OK**. A velocidade armazenada é deletada.

## Textos de advertência e de informação

📖 **Observe** ⚠️ no início desse capítulo na página 15.

Ao ligar a ignição ou durante a condução, algumas funções do veículo e dos componentes do veículo têm seu estado verificado. As falhas de funcionamento são indicadas por símbolos de alertas vermelhos ou amarelos com mensagens de texto no display do instrumento combinado (→ Página 13) e, se necessário, também por meio de alertas sonoros. Conforme a versão do instrumento combinado, a representação dos textos e dos símbolos pode variar.

Adicionalmente as atuais falhas de funcionamento existentes podem ser manualmente acessadas. Para isso acessar no menu de seleção **Estado do veículo** → Página 19.

### Mensagem de advertência de prioridade 1 (vermelho)

Símbolo aceso ou piscando – parcialmente, juntamente com alertas sonoros. **379 Não prosseguir!** Situação de perigo. Verificar a função avariada e eliminar a causa. Se necessário, procurar uma Concessionária Volkswagen ou uma empresa especializada.

### Mensagem de advertência de prioridade 2 (amarelo)

Símbolo aceso ou piscando – parcialmente, juntamente com alertas sonoro. Funções com falhas ou falta de fluidos podem danificar ou causar a parada do veículo. Verificar a função avariada o mais rápido possível. Se necessário, procurar uma Concessionária Volkswagen ou uma empresa especializada.

**Texto de informação** Informações sobre diferentes processos do veículo.

**i** Dependendo da versão também podem ocorrer alguns ajustes e exibições no sistema do rádio.

**i** Se existirem várias mensagens de advertência, os símbolos aparecerão em sequência por alguns segundos. Esses símbolos serão exibidos até que a causa seja eliminada.

**i** Devido à existência de diversas versões de instrumentos combinados, as indicações do display podem variar. Em caso de display sem indicador de textos de advertência ou informações, as avarias são indicadas exclusivamente por meio de luzes de controle.

## Sistema de reconhecimento de cansaço (recomendação de intervalo)

📖 **Observe** ⚠️ no início desse capítulo na página 15.

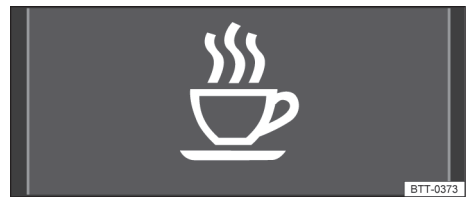

**Fig. 12** No display do instrumento combinado: símbolo do sistema de reconhecimento de cansaço.

O sistema de reconhecimento de cansaço avisa o condutor quando seu comportamento de direção indica cansaço.

*Dependendo da versão do veículo, o sistema de reconhecimento de cansaço pode não estar disponível.*

### Funcionamento e comando

O sistema de reconhecimento de cansaço avisa o condutor quando seu comportamento de direção indica cansaço.

O sistema de reconhecimento de cansaço determina o comportamento de direção do condutor no início de uma condução e calcula, a partir daí, uma avaliação do cansaço. Isso é comparado constantemente com o comportamento de



direção atual. Se o sistema reconhecer o cansaço do condutor, ele emite um alerta sonoro com um “gongo” e exibe um alerta visual com um símbolo → Fig. 12 no display do instrumento combinado juntamente com uma mensagem de texto complementar. A mensagem no display do instrumento combinado é exibida por aproximadamente 5 segundos e, se necessário, repetida uma vez. A última mensagem é armazenada pelo sistema.

A mensagem no display do instrumento combinado pode ser desligada ao pressionar o botão **OK/RESET** na alavanca dos limpadores do para-brisa ou o botão **OK** no volante multifunções → Página 28. A mensagem no display do instrumento combinado pode ser acessada novamente pelo indicador multifunções → Página 21.

### Condições de funcionamento

O comportamento de direção só é avaliado a velocidades acima de 60 km/h até aproximadamente 200 km/h.

### Ligar e desligar

Dependendo da versão do veículo e da versão do rádio, o sistema de reconhecimento de cansaço pode ser ativado ou desativado no sistema do rádio por meio do botão **CAR** → Página 29.

### Limitações de funcionamento

O sistema de reconhecimento de cansaço tem limites condicionados ao sistema. As seguintes condições podem levar o sistema de reconhecimento de cansaço a funcionar somente de maneira limitada ou mesmo a não funcionar de maneira nenhuma:

- Velocidades abaixo de aproximadamente 60 km/h.
- Velocidades acima de aproximadamente 200 km/h.
- Trechos sinuosos.
- Vias em más condições.
- Condições climáticas desfavoráveis.
- Se o condutor estiver muito distraído.

Nas seguintes condições o sistema de reconhecimento de cansaço é reinicializado:

- A ignição é desligada.
- O cinto de segurança do condutor está solto e a porta do condutor, aberta.
- O veículo está parado por mais de 15 minutos.

Em caso de uma condução mais longa em baixa velocidade (abaixo de aproximadamente 60 km/h), a avaliação é reiniciada automaticamente pelo sistema. Em caso de uma condução posterior mais rápida, o comportamento de direção é recalculado.

## ⚠ ATENÇÃO

A tecnologia inteligente do reconhecimento de cansaço não pode superar os limites físicos e funciona somente dentro dos limites do sistema. O maior conforto oferecido pelo sistema de reconhecimento de cansaço não deve incentivar o condutor a assumir riscos. Em conduções mais longas, fazer intervalos regulares e longos o suficiente.

- A responsabilidade pela capacidade de conduzir é sempre do condutor.
- Nunca conduzir um veículo se estiver cansado.
- O sistema não reconhece o cansaço do condutor em todas as circunstâncias. Observar as informações do parágrafo “Limitações do funcionamento” → Página 22.
- Em algumas situações, o sistema pode interpretar incorretamente uma manobra de direção intencional como se fosse cansaço do condutor.
- Nenhum alerta crítico é emitido no chamado “microsono (cochilar ao volante)”!
- Atentar para as indicações do display do instrumento combinado e seguir as instruções correspondentes.

**i** O sistema de reconhecimento de cansaço foi desenvolvido somente para conduzir em estradas e em vias bem asfaltadas.

**i** Em caso de avaria, procurar uma Concessionária Volkswagen ou uma empresa especializada e mandar verificar o sistema. ◀

## Hora

**📖** Observe **⚠** no início desse capítulo na página 15.

- Ligar a ignição.
- Para ajustar o relógio, pressionar o botão **🕒/⊕** no instrumento combinado → Página 15 para selecionar o indicador das horas. ▶



- Para acertar as horas, pressionar o botão **0.0/SET** brevemente. Os números serão trocados em ordem crescente. Manter o botão **0.0/SET** pressionado para avanço rápido.
- Pressionar brevemente o botão **⊕/⊖** para selecionar o indicador dos minutos.
- Para acertar os minutos, pressionar o botão **0.0/SET** brevemente. Os números serão trocados em ordem crescente. Manter o botão **0.0/SET** pressionado para avanço rápido.
- Pressionar novamente o botão **⊕/⊖** para finalizar o acerto do relógio.

Dependendo da versão do veículo e da versão do rádio, o ajuste do relógio também pode ser feito no sistema do rádio por meio do botão **CAR** → Página 29.

## Indicador do nível de combustível - instrumento combinado analógico

Observe **▲** no início desse capítulo na página 15.



**Fig. 13** No display do instrumento combinado analógico: indicador do nível de combustível (variante 1).

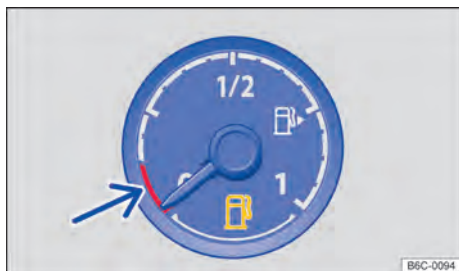

**Fig. 14** No instrumento combinado analógico: indicador do nível de combustível (variante 2).

O indicador do nível de combustível pode ser diferente conforme o modelo do veículo → Fig. 13 ou → Fig. 14.

Luz de controle acesa	Posição do indicador	Causa possível / solução → ▲
	Marcação de reserva nos 4 segmentos pequenos (seta) → Fig. 13 Marcação vermelha (seta) → Fig. 14	Tanque de combustível quase vazio É consumido o combustível reserva → Página 250. Abastecer assim que possível → Ⓛ.

Após ligar a ignição, algumas luzes de advertência e de controle se acendem rapidamente para verificação da função. Elas se apagam após alguns segundos.

## ▲ ATENÇÃO

Conduzir com um nível de combustível muito baixo pode causar paradas do veículo no trânsito, acidentes e ferimentos graves.

- Um nível de combustível muito baixo pode causar uma alimentação de combustível do motor irregular, especialmente em trechos de subida ou descida.
- A direção e todos os sistemas de assistência ao condutor e de frenagem não funcionarão quando o motor para de funcionar por falta ou abastecimento irregular de combustível.
- Abastecer sempre que o indicador do nível de combustível estiver próximo a 1/4, evitando assim uma parada por falta de combustível.

## ⓘ NOTA

- Observar sempre as luzes de controle acesas e suas descrições e orientações para evitar danos no veículo.
- Nunca conduzir até esvaziar completamente o tanque de combustível. O abastecimento de combustível irregular pode causar falhas de ignição e acúmulo de combustível não queimado no sistema de escape. Isso pode danificar o catalisador!

**ⓘ** A pequena seta ao lado do símbolo da bomba de combustível no mostrador → Fig. 13 ou → Fig. 14 indica de que lado do veículo está a portinhola do tanque de combustível.

## Indicador do nível de combustível - instrumento combinado digital

📖 Observe ⚠️ no início desse capítulo na página 15.

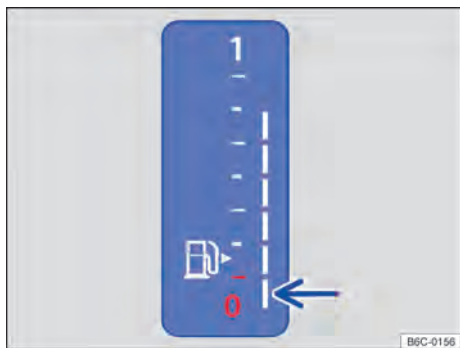

Fig. 15 No instrumento combinado digital: indicador do nível de combustível.

Luz de controle acesa	Posição do indicador	Causa possível / solução → ⚠️
	Marcação de reserva no último segmento pequeno (seta) → Fig. 15	Tanque de combustível quase vazio. É consumido o combustível reserva → Página 250. Abastecer assim que possível → ⓘ.

Ao ligar a ignição, algumas luzes de advertência de controle se acendem rapidamente para verificação da função. Elas se apagam após alguns segundos.

### ⚠️ ATENÇÃO

Conduzir com um nível de combustível muito baixo pode causar paradas do veículo no trânsito, acidentes e ferimentos graves.

- Um nível de combustível muito baixo pode causar uma alimentação de combustível do motor irregular, especialmente em trechos de subida ou descida.
- A direção e todos os sistemas de assistência ao condutor e de frenagem não funcionarão quando o motor para de funcionar por falta ou abastecimento irregular de combustível.

- Abastecer sempre que o indicador do nível de combustível estiver próximo a 1/4, evitando assim uma parada por falta de combustível.

### ⓘ NOTA

- Observar sempre as luzes de controle acesas e suas descrições e orientações para evitar danos no veículo.
- Nunca conduzir até esvaziar completamente o tanque de combustível. O abastecimento de combustível irregular pode causar falhas de ignição e acúmulo de combustível não queimado no sistema de escape. Isso pode danificar o catalisador!

ⓘ A pequena seta ao lado do símbolo da bomba de combustível no mostrador → Fig. 15 indica de que lado do veículo está a portinhola do tanque de combustível.

## Indicador de temperatura do líquido de arrefecimento do motor - instrumento combinado analógico

📖 Observe ⚠️ no início desse capítulo na página 15.

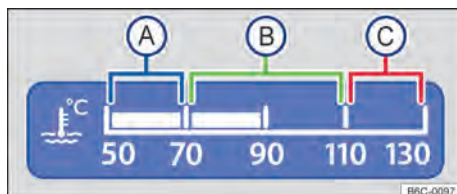
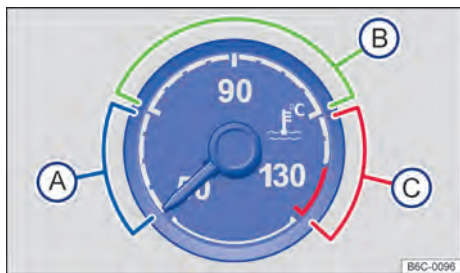

Fig. 16 Indicador de temperatura do líquido de arrefecimento do motor no instrumento combinado analógico (variante 1): (A) área fria; (B) área normal; (C) área de alerta.



**Fig. 17** Indicador de temperatura do líquido de arrefecimento do motor no instrumento combinado analógico (variante 2): (A) área fria; (B) área normal; (C) área de alerta.

Em formas normais de condução o ponteiro encontra-se na área intermediária da escala. Em condições de grande demanda do motor – sobretudo de elevada temperatura ambiente – o ponteiro também pode deslocar-se bastante no sentido horário → Fig. 16 ou → Fig. 17.

Ao ligar a ignição, algumas luzes de advertência e de controle se acendem rapidamente para a verificação da função. Elas se apagam após alguns segundos.

Posição do indicador	Causa possível / Solução
Acesa	→ Fig. 16 ou → Fig. 17
(C) Área de advertência	Temperatura do líquido de arrefecimento do motor muito alta. <b>⚠ Não prosseguir!</b> Parar o veículo assim que possível em um local seguro. Desligar o motor e deixar o motor esfriar até que o ponteiro esteja novamente na área normal. Verificar o nível do líquido de arrefecimento do motor → Página 196.
(B) Área normal	Nível do líquido de arrefecimento do motor muito baixo. Verificar o nível do líquido de arrefecimento com o motor à frio na temperatura ambiente e se o nível estiver baixo, reabastecer com líquido de arrefecimento do motor → Página 196. Se o nível do líquido de arrefecimento do motor estiver em ordem, existe uma avaria. Procurar uma Concessionária Volkswagen ou uma empresa especializada.
(A) Área fria	Evitar sobrecarga e alta rotação do motor enquanto o motor ainda não estiver aquecido.

Pisca	Causa possível / Solução
	Sistema de arrefecimento do motor avariado. Procurar uma Concessionária Volkswagen ou uma empresa especializada.

## ⚠️ ATENÇÃO

A observância das luzes de advertência acesas e das mensagens de texto é essencial para a segurança do condutor e dos passageiros, evitando possíveis paradas do veículo, bem como eventuais acidentes.

- Nunca ignorar as luzes de advertência acesas e as mensagens de texto.
- Parar o veículo assim que possível em um local seguro a todos os passageiros do veículo e aos demais condutores.

## 📢 NOTA

Observar sempre as luzes de controle acesas e as mensagens de texto para evitar danos no veículo. <

## Indicador de temperatura do líquido de arrefecimento do motor - instrumento combinado digital

📖 Observe ⚠️ no início desse capítulo na página 15.

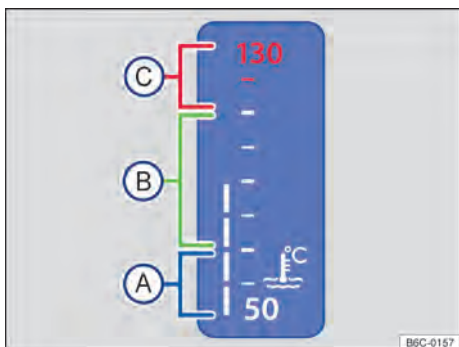

Fig. 18 Indicador de temperatura do líquido de arrefecimento do motor no instrumento combinado digital: (A) área fria; (B) área normal; (C) área de alerta.

Em formas normais de condução o ponteiro encontra-se na área intermediária da escala. Em condições de grande demanda do motor – sobretudo de elevada temperatura ambiente – o ponteiro também pode deslocar-se bastante no sentido horário → Fig. 18.

Ao ligar a ignição, algumas luzes de advertência e de controle se acendem rapidamente para a verificação da função. Elas se apagam após alguns segundos.

Acesa	Posição do indicador → Fig. 18	Causa possível / Solução
	(C) Área de advertência	Temperatura do líquido de arrefecimento do motor muito alta. <b>🛑 Não prosseguir!</b> Parar o veículo assim que possível em um local seguro. Desligar o motor e deixar o motor esfriar até que o ponteiro esteja novamente na área normal. Verificar o nível do líquido de arrefecimento do motor → Página 196.
	(B) Área normal	Nível do líquido de arrefecimento do motor muito baixo. Verificar o nível do líquido de arrefecimento do motor à frio na temperatura ambiente e se o nível estiver baixo, reabastecer com líquido de arrefecimento do motor → Página 196. Se o nível do líquido de arrefecimento do motor estiver em ordem, existe uma avaria. Procurar uma Concessionária Volkswagen ou uma empresa especializada.
	(A) Área fria	Evitar sobrecarga e alta rotação do motor enquanto o motor ainda não estiver aquecido.

Pisca	Causa possível / Solução
🛑	Sistema de arrefecimento do motor avariado. Procurar uma Concessionária Volkswagen ou uma empresa especializada.

## ⚠️ ATENÇÃO

A observância das luzes de advertência acesas e das mensagens de texto é essencial para a segurança do condutor e dos passageiros, evitando possíveis paradas do veículo, bem como eventuais acidentes. ▶

- Nunca ignorar as luzes de advertência acesas e as mensagens de texto.
- Parar o veículo assim que possível em um local seguro a todos os passageiros do veículo e aos demais condutores.

### 📌 **NOTA**

Observar sempre as luzes de controle acesas e as mensagens de texto para evitar danos no veículo.

## Indicador do intervalo de serviço

📖 **Observe** ⚠️ no início desse capítulo na página 15.



**Fig. 19** No display do instrumento combinado: exemplo de indicação para um evento de serviço próximo de vencer (representação esquemática).

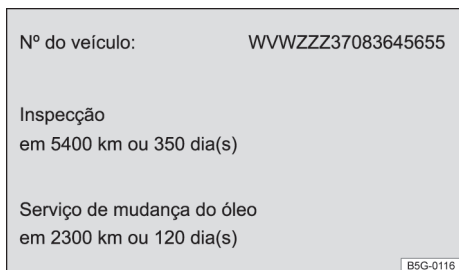

**Fig. 20** No sistema do rádio: exemplo de indicação das informações de serviço (representação esquemática).

Os indicadores do intervalo de serviço aparecem no display do instrumento combinado → Fig. 19 ou no display do sistema do rádio → Fig. 20.

Devido à existência de diversas versões de instrumentos combinados e do sistema do rádio, as indicações do display podem variar.

As informações contidas no display são complementares àquelas contidas no → caderno *Manutenção e garantia*, sendo essencial a averiguação desse caderno para a correta manutenção e garantia do veículo.

### Aviso de serviço

Quando um serviço estiver próximo a vencer, aparecerá um aviso de serviço ao ligar a ignição.

A quilometragem ou o tempo especificado correspondem a quilometragem ou o período até o próximo serviço.

### Realização do serviço

Quando um **serviço estiver para vencer** ressoa, ao ligar a ignição, um sinal sonoro e por um breve período pode aparecer no display do instrumento combinado o símbolo da chave fixa 🔑 junto com outras exibições → Fig. 19.

### Acessar o prazo de serviço

Com a ignição ligada, o motor desligado e o veículo parado, é possível acessar o prazo de serviço atual:

- Pressionar e manter o botão no instrumento combinado pressionado → Página 15 até aparecer a inscrição **Serviço** no display.
- Soltar o botão e aguardar aproximadamente 2 segundos ou pressionar o botão .

Dependendo da versão do veículo e da versão do rádio, a exibição das informações de serviço → Fig. 20 também podem ocorrer no sistema do rádio por meio do botão .

### Reinicializar o indicador do intervalo de serviço

Se o serviço não tiver sido realizado em uma Concessionária Volkswagen, o indicador no instrumento combinado poderá ser reinicializado da seguinte forma:

- Desligar a ignição.
- Pressionar e manter o botão pressionado.
- Ligar a ignição.
- Soltar o botão .
- Confirmar a pergunta de reiniciar o serviço no painel de instrumentos com o botão .

**Não** reinicializar o indicador do intervalo de serviço entre os intervalos dos serviços. Isso pode gerar indicações incorretas.

**i** A mensagem de serviço se apaga após alguns segundos com o motor em funcionamento ou após pressionar o botão **0.0/SET** ou **OK/RES** no instrumento combinada, ou ainda no botão **OK** do volante multifunções.

## Comando do instrumento combinado

### **Introdução ao tema**

Alguns itens de menu só podem ser acessados com o veículo parado.

Em veículos com volante multifunções, os botões da alavanca dos limpadores do para-brisa não existem. Assim, o indicador multifunções é operado exclusivamente pelos botões do volante multifunções.

### **ATENÇÃO**

A distração do condutor enquanto dirige o veículo pode provocar acidentes e ferimentos.

- Nunca acessar os menus do instrumento combinado durante a condução.

## Comando por meio da alavanca dos limpadores do para-brisa

**Observe** **!** no início desse capítulo na página 28.



**Fig. 21** Veículos sem volante multifunções: botão ① na alavanca dos limpadores do para-brisa para confirmação dos itens de menu e chave ② para alternar entre os menus.

Enquanto uma mensagem de advertência de prioridade 1 estiver sendo exibida, não é possível acessar nenhum menu. Todas as mensagens de advertência desaparecem automaticamente após alguns segundos. Além disso, algumas mensagens de advertência podem ser confirmadas e ocultadas com o botão **OK/RESET**.

### **Selecionar menu ou tela de informação**

- Ligar a ignição.
- Se uma mensagem ou o pictograma do veículo forem exibidos, pressionar o botão → Fig. 21 ①, caso necessário, pressionar várias vezes.
- Para a exibição dos menus → Página 19 ou para retornar para a seleção de menu a partir de um menu ou de uma tela de informação, basta manter o seletor → Fig. 21 ② pressionado.
- Pressionar o seletor para cima ou para baixo para navegar através do menu.
- Para acessar o menu ou a tela de informação exibida, pressionar o botão → Fig. 21 ① e esperar até que o menu ou a tela de informação abra automaticamente após alguns segundos. ▶

### Fazer as configurações no menu

- No menu exibido, pressionar o seletor → Fig. 21 ② para cima ou para baixo até que o item de menu desejado esteja marcado. A marcação é indicada por uma moldura.
- Pressionar o botão → Fig. 21 ① para assumir a alteração desejada. Um “sinal de visto” identifica a ativação da função ou do sistema.

### Voltar ao menu principal

Para sair do menu, selecionar o item **Voltar** no menu.

## Comando por meio do volante multifunções

📖 **Observe** ⚠️ no início desse capítulo na página 28.



Fig. 22 Lado direito do volante multifunções: botões para comando dos menus e exibições de informação do instrumento combinado.

Enquanto uma mensagem de advertência de prioridade 1 estiver sendo exibida, não é possível acessar nenhum menu. Todas as mensagens de advertência desaparecem automaticamente após alguns segundos. Além disso, algumas mensagens de advertência podem ser confirmadas e ocultadas com o botão **OK** no volante multifunções.

### Selecionar menu ou tela de informação

- Ligar a ignição.
- Se uma mensagem ou o pictograma do veículo forem exibidos, pressionar o botão **OK** → Fig. 22, caso necessário, pressionar várias vezes.

- Para a exibição de um menu e para navegar através do menu, pressionar o botão **↶** ou **↷** → Fig. 22.
- Para acessar o menu ou a tela de informação exibida, pressionar o botão **OK** → Fig. 22 ou esperar até que o menu ou a tela de informação abra por si só após alguns segundos.

### Fazer as configurações no menu

- No menu exibido, pressionar os botões de seta **↶** ou **↷** → Fig. 22, até que o item de menu desejado esteja marcado. A marcação é indicada por uma moldura.
- Pressionar o botão **OK** → Fig. 22 para assumir a alteração desejada. Um “sinal de visto” identifica a ativação da função ou do sistema.

### Voltar ao menu principal

Pressionar a tecla **↶** ou selecionar o item de menu **Voltar**.

## Comando e indicações no rádio



### Introdução ao tema

O rádio reúne importantes sistemas do veículo em uma unidade de comando central, por exemplo, menu de configurações, função rádio ou sistema de navegação.

### Informações básicas de comando

O próximo trecho do texto possui informações relevantes para a configuração do menu **Configurações do veículo**. As informações básicas de comando do sistema do rádio assim como indicações de alerta e segurança que devem ser respeitadas estão descritas em um manual separado → caderno *Rádio*.

## Configurações do sistema e exibição de informações do veículo

Depois de pressionar o botão do sistema do rádio , as informações podem ser exibidas ou configurações podem ser ajustadas, tocando na respectiva superfície de função. Por exemplo, ao tocar na superfície de função seleção , no menu **Estado do veículo**, pode ser consultado o status atual de sistemas ou mostrado erro do sistema.

- Configurações do veículo → Página 30.
- Treino Think Blue. → Página 107.
- Seleção da emissora de rádio.
- Mídia ativa.
- Estado do veículo.
- Dados da viagem.
- Item de conforto.

## ⚠ ATENÇÃO

A distração do condutor pode causar acidentes e ferimentos. O comando do sistema Infotainment pode distrair dos acontecimentos do trânsito.



- Conduzir sempre de forma atenta e responsável.

 Após a partida do motor com a bateria do veículo 12 V totalmente descarregada ou com uma bateria substituída no veículo, as configurações do sistema (hora, data, configurações de conforto pessoais e programações) podem estar desajustadas ou deletadas. Verificar e corrigir as configurações depois que a bateria do veículo 12 V tiver sido suficientemente recarregada. ◀

## Menu Configurações do veículo

 **Observe** ⚠ no início desse capítulo na página 30.

### Acessar o menu Configurações do veículo

- Ligar a ignição.
- Se for o caso, ligar o sistema do rádio.
- Pressionar o botão do rádio .
- Tocar na superfície de função  para abrir o menu **Configurações do veículo**.
- No menu **Configurações do veículo** para poder acessar outros menus ou para configurar os itens do menu, tocar as respectivas superfícies de função.

Se a caixa de seleção na superfície de função estiver ativada , a função correspondente está ligada.

As alterações nos menus de configurações são assumidas automaticamente imediatamente após a inserção.

Tocar na superfície de função  volta para o menu anterior.

### Vista geral do menu

A seguinte vista geral do menu mostra um exemplo de configuração do menu do sistema do rádio. A abrangência real do menu e a designação dos pontos de menu individuais depende da eletrônica do veículo e da abrangência da versão do veículo.

Alguns menus e funções não estão disponíveis em todos os países para todos os veículos.

Menu	Submenu	Possibilidades de configuração
Sistema ESC:	–	Ativar ou desativar ASR
Pneus	Ind. de controle dos pneus	Salvar as pressões dos pneus SET
	Pneus de inverno	Ativar ou desativar o alerta de velocidade Configurar o valor de alerta da velocidade
Luz	Assistência das luzes	– Luz de circulação automática (com chuva) – Indicador de direção conforto
	Ilumin. do interior do veículo	– Iluminação dos instrumentos e botões
	Função "Coming / Leaving home"	– Duração da função Coming home – Duração da função Leaving home ▶



Menu	Submenu	Possibilidades de configuração
Assistência ao condutor	Detecção de cansaço	Ativar ou desativar o sistema de reconhecimento de cansaço
Estacionar e manobrar	Park Pilot	Ativar ou desativar a ativação automática do auxílio ao estacionamento <ul style="list-style-type: none"> <li>- Volume dianteiro e traseiro</li> <li>- Som dianteiro e traseiro</li> <li>- Diminuição do áudio</li> </ul>
Espelho e limpador	Espelho	Abaixar o espelho retrovisor externo na marcha a ré
	Limpadores dos vidros	- Limpador automático na chuva
Abrir e fechar	Acionamento das janelas	Configuração da abertura de conforto dos vidros Ativar ou desativar o fechamento automático dos vidros ao trancar o veículo
	Travamento central	Configuração do destravamento da porta <ul style="list-style-type: none"> <li>- Ativar ou desativar o travamento automático</li> <li>- Ativar ou desativar a confirmação sonora para travamento central</li> <li>- Ativar ou desativar o monitoramento do interior do veículo</li> </ul>
Instrumento combinado	Indicador multifunções	<ul style="list-style-type: none"> <li>- Consumo momentâneo</li> <li>- Consumo médio</li> <li>- Tempo de viagem</li> <li>- Percurso</li> <li>- Velocidade média</li> <li>- Indicação digital de velocidade</li> <li>- Alerta de velocidade</li> <li>- Temperatura do óleo</li> <li>- Redefinir dados "Desde a partida"</li> <li>- Redefinir dados "Longo prazo"</li> </ul>
Hora e data	-	<ul style="list-style-type: none"> <li>- Fonte de referência (manual, GPS)</li> <li>- Hora</li> <li>- Ajustar automaticamente o horário de verão</li> <li>- Fuso horário</li> <li>- Formato da hora (12h, 24h)</li> <li>- Data</li> <li>- Formato da data</li> </ul>
Unidades	-	<ul style="list-style-type: none"> <li>- Distância</li> <li>- Velocidade</li> <li>- Temperatura</li> <li>- Volumes</li> <li>- Consumo combustível</li> <li>- Pressão</li> </ul>

Menu	Submenu	Possibilidades de configuração
Serviço	-	<ul style="list-style-type: none"> <li>- Número de identificação do veículo</li> <li>- Prazo para a próxima inspeção</li> <li>- Prazo para o próximo serviço de troca de óleo</li> </ul>
Configurações de fábrica	-	<ul style="list-style-type: none"> <li>- Redefinir todas as configurações</li> <li>- Luz</li> <li>- Assistência ao condutor</li> <li>- Estacionar e manobrar</li> <li>- Espelho e limpador</li> <li>- Abrir e fechar</li> <li>- Instrumento combinado</li> </ul>



# Segurança

## Orientações gerais

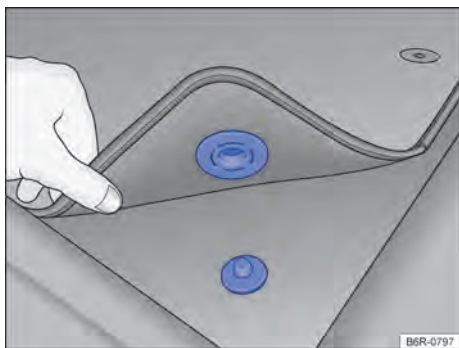

**Fig. 23** Tapete dianteiro do lado do condutor com fixação no pino do carpete.

### Preparativos de viagem e segurança da condução

Os seguintes pontos devem ser observados antes e durante a condução para garantir a segurança do próprio condutor, de todos os passageiros e de outros condutores → ▲:

- ✓ Verificar o perfeito funcionamento do sistema de iluminação e dos indicadores de direção.
- ✓ Controlar a pressão dos pneus (→ Página 210) e o nível de combustível (→ Página 23).
- ✓ Providenciar uma visibilidade perfeita através de todos os vidros.
- ✓ O fornecimento de ar ao motor não pode ser impedido e o motor não pode ser coberto com tampas ou materiais isolantes → ▲ em *Orientações de segurança para trabalhos no compartimento do motor* na página 186.
- ✓ Fixar todos os volumes de bagagem com firmeza nos porta-objetos, no compartimento de bagagem e, se for o caso, no teto → Página 144.
- ✓ O acionamento dos pedais deve estar desimpedido o tempo todo.
- ✓ Proteger as crianças no veículo com um sistema de retenção apropriado a idade da criança → Página 52.
- ✓ Ajustar corretamente os bancos dianteiros, os apoios para cabeça e os espelhos retrovisores conforme a estatura → Página 35.

- ✓ Usar sapatos adequados que proporcionem um bom apoio para o comando dos pedais.
- ✓ Acomodar bem o tapete na área para os pés do lado do condutor de modo que não obstrua a área dos pedais. Dependendo da versão do veículo, o tapete dianteiro do lado do condutor pode ter fixação no pino do carpete → Fig. 23.
- ✓ Adotar uma posição correta no banco antes e durante a condução. Isto também é válido para todos os passageiros → Página 35.
- ✓ Ajustar o cinto de segurança corretamente antes da condução e não alterar a regulagem do cinto durante a condução. Isto também é válido para todos os passageiros → Página 37.
- ✓ Não transportar uma quantidade de passageiros maior que a quantidade de assentos e cintos de segurança disponíveis.
- ✓ Jamais conduzir com a capacidade de condução alterada pela incidência de medicamentos, álcool ou drogas, entre outras substâncias capazes de influenciar o nível de percepção e reação.
- ✓ Não se distrair do trânsito, por exemplo, ajustando ou acessando menus do painel, com passageiros ou falando ao telefone.
- ✓ Adequar sempre a velocidade e a forma de condução às condições de visibilidade, climáticas, da pista e do trânsito, respeitando os limites de velocidade definidos na via onde está trafegando.
- ✓ Respeitar as regras de trânsito e as velocidades indicadas.
- ✓ Em viagens longas, fazer pausas regulares – não ultrapassando o limite de 2 horas.
- ✓ Carregar animais no veículo com um sistema que seja apropriado ao seu peso e tamanho. ▶

## Condução no exterior

Alguns países adotam normas especiais de segurança e prescrições relevantes para emissões de gases que podem divergir da condição estrutural do veículo. A Volkswagen recomenda, antes de iniciar uma viagem internacional, se informar em uma Concessionária Volkswagen sobre as determinações legais e as seguintes questões do país de destino:

- ✓ É necessário preparar tecnicamente o veículo para a viagem no exterior, por exemplo, mascarar ou converter o farol?
- ✓ As ferramentas, os equipamentos de diagnóstico e as peças de reposição necessárias para serviços de manutenção e de reparos estão disponíveis?
- ✓ Existe uma Concessionária Volkswagen no país de destino?
- ✓ Existe gasolina sem chumbo ou outros aditivos metálicos (por exemplo, manganês) com octanagem satisfatória?
- ✓ O óleo do motor recomendado (-> Página 190) e demais fluidos conforme as especificações da Volkswagen estão disponíveis no país de destino?
- ✓ São necessários pneus especiais para a rodagem no país de destino?

## Controles ao abastecer

Nunca realizar trabalhos no motor ou no compartimento do motor sem o conhecimento das ações necessárias e das precauções de segurança, bem como sem os recursos, fluidos e ferramentas adequadas à disposição -> Página 185 ! Nesse caso, deixar que seja realizado por uma Concessionária Volkswagen ou por uma empresa especializada. Atentar para a verificação regular dos seguintes pontos, preferencialmente ao abastecer:

- ✓ Nível da água dos lavadores do para-brisa -> Página 190
- ✓ Nível do óleo do motor -> Página 190
- ✓ Nível do líquido de arrefecimento do motor -> Página 194
- ✓ Nível do fluido de freio -> Página 197
- ✓ Pressão dos pneus -> Página 210
- ✓ Iluminação do veículo, necessária para a segurança do trânsito:
  - Indicadores de direção
  - Luz de posição, farol baixo e farol alto
  - Lanterna traseira

- Lanterna de freio
- Lanterna da placa de licença

Informações sobre a troca de lâmpadas incandescentes -> Página 164.

## PERIGO

Observar as indicações importantes de segurança relativas ao airbag frontal do passageiro dianteiro -> Página 54, *Instalação e utilização de cadeiras de crianças no veículo.*

## ATENÇÃO

Conduzir sob a influência de álcool, drogas, medicamentos e entorpecentes pode causar acidentes graves e ferimentos fatais.

- Álcool, drogas, medicamentos e entorpecentes podem diminuir consideravelmente o grau de percepção, os tempos de reação e a segurança da condução, o que pode causar a perda de controle do veículo.

## ATENÇÃO

Respeitar sempre as regras de trânsito atuais e os limites de velocidade e conduzir preventivamente. A avaliação correta da situação de condução pode fazer a diferença entre chegar ao destino da viagem em segurança e sofrer um acidente com ferimentos graves.

## NOTA

A Volkswagen não se responsabiliza por danos causados ao veículo em razão de combustível de baixa qualidade, manutenção insuficiente/incorrecta e utilização de peças não originais.

 Serviços de manutenção regulares no veículo servem não apenas para a conservação do veículo, mas também contribuem para a segurança operacional e do trânsito. Por esse motivo, os serviços de manutenção devem ser realizados sempre conforme as especificações do -> caderno *Manutenção e garantia*. Em condições adversas, pode ser necessário executar alguns serviços antes da data prevista para a próxima manutenção. Informações complementares sobre condições adversas encontram-se detalhadas no -> caderno *Manutenção e garantia*, sendo essencial sua leitura prévia. Mais informações podem ser obtidas em uma Concessionária Volkswagen ou em uma empresa especializada.



## Ajustar a posição do banco

### Introdução ao tema

#### Número de assentos



O veículo tem um número total de 5 assentos: 2 assentos dianteiros e 3 assentos traseiros. Cada assento está equipado com um cinto de segurança.

### ATENÇÃO

Uma posição do banco incorreta no veículo pode aumentar o risco de ferimentos graves ou fatais em manobras de direção e de frenagem súbitas, em uma colisão ou acidente e no acionamento dos airbags.

- Antes do início da condução, todos os ocupantes devem adotar uma postura correta nos bancos e conservá-la durante a condução. Isto também é válido para o uso do cinto de segurança.
- Nunca transportar mais pessoas do que a quantidade de assentos com cinto de segurança disponível no veículo.
- Proteger sempre as crianças no veículo com um sistema de retenção homologado e apropriado a sua idade → Página 52, *Transporte de crianças no veículo*, → Página 45, *Sistema de airbag*.
- Manter sempre os pés na área para os pés durante a condução. Nunca colocar os pés, por exemplo, sobre o assento ou sobre o painel de instrumentos e nunca mantê-los para fora do veículo. Do contrário, o airbag e o cinto de segurança podem não proteger, aumentando o risco de ferimentos em um acidente.

### Perigo de uma postura incorreta no banco

 **Observe**  no início desse capítulo na página 35.

Se os cintos de segurança não forem usados ou forem colocados de forma incorreta, o risco de ferimentos graves ou fatais será aumentado. Os cintos de segurança somente podem proporcionar seu efeito protetor ideal com a correta posi-

ção do cadoço do cinto. Uma postura incorreta do banco prejudica consideravelmente a proteção dos cintos de segurança. As consequências podem ser ferimentos graves ou até fatais. O risco de ferimentos graves ou fatais aumenta principalmente quando um airbag acionado atinge o ocupante que adotou uma postura no banco incorreta. O condutor é o responsável por todos os ocupantes e, principalmente, pelas crianças transportadas no veículo.

A lista a seguir contém exemplos de quais posições no banco podem ser perigosas para todos os ocupantes.

#### **Sempre que o veículo estiver em movimento:**

- Nunca ficar de pé no veículo.
- Nunca ficar de pé sobre os bancos.
- Nunca se ajoelhar sobre os bancos.
- Nunca inclinar o encosto do banco muito para trás.
- Nunca se apoiar no painel de instrumentos.
- Nunca deitar no banco traseiro.
- Nunca sentar somente na borda dianteira do banco.
- Nunca sentar voltado para o lado.
- Nunca se inclinar para fora do veículo.
- Nunca manter os pés para fora do veículo.
- Nunca colocar os pés sobre o painel de instrumentos.
- Nunca colocar os pés sobre o estofamento do banco ou sobre o encosto do banco.
- Nunca viajar na área para os pés.
- Nunca viajar no banco sem o cinto de segurança.
- Nunca permanecer no compartimento de bagagem.

### ATENÇÃO

Toda postura do banco incorreta no veículo aumenta o risco de ferimentos graves ou fatais em caso de acidentes ou manobras de direção e de frenagem súbitas.

- Todos os ocupantes devem manter sempre a posição do banco correta e estar com o cinto de segurança bem colocado durante a condução.
- Pela posição do banco incorreta, o não uso do cinto de segurança ou uma distância muito pequena em relação ao airbag, os

ocupantes se expõem a perigos de ferimentos fatais, especialmente quando os airbags são acionados e atingem um ocupante que adotou uma posição do banco incorreta.

## Postura correta no banco

📖 **Observe** ⚠️ no início desse capítulo na página 35.

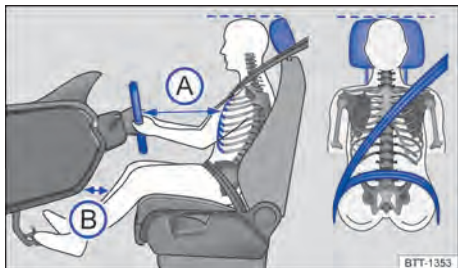

**Fig. 24** Distância correta do condutor em relação ao volante, posição correta do cadaço do cinto de segurança e ajuste correto do apoio para cabeça.

A seguir estão indicadas as posições do banco corretas para o condutor e para os passageiros.

Pessoas que, em razão de suas particularidades físicas, não conseguem adotar a postura do banco correta devem informar-se em uma empresa especializada sobre possíveis instalações especiais. Somente com a posição do banco correta se atinge a proteção ideal do cinto de segurança e dos airbags. Para isso, a Volkswagen recomenda as Concessionárias Volkswagen.

Para a própria segurança e para reduzir ferimentos em caso de uma manobra de frenagem súbita ou acidente, a Volkswagen recomenda as seguintes posturas no banco:

### Para o condutor vale:

- Colocar o encosto do banco em uma posição ereta, de modo que as costas se apoiem totalmente nele.
- Ajustar o banco de modo que a distância entre o volante e o tórax tenha no mínimo 25 cm → Fig. 24 (A) e que o condutor possa segurar o volante pela borda externa com as duas mãos e os braços ligeiramente dobrados.
- O volante ajustado deve apontar sempre na direção do tórax e não na direção do rosto.

- Ajustar o banco do condutor na direção longitudinal de modo que os pedais possam ser acionados com as pernas ligeiramente arqueadas e a distância para o painel de instrumentos na área do joelho seja de, no mínimo, 10 cm → Fig. 24 (B).
- Ajustar a altura do banco do condutor de modo que o ponto superior do volante possa ser alcançado.
- Deixar sempre os dois pés na área para os pés para manter sempre o controle do veículo.
- Colocar os cintos de segurança corretamente → Página 37.

### Para o passageiro dianteiro vale:

- Colocar o encosto do banco em uma posição ereta, de modo que as costas se apoiem totalmente nele.
- Deslocar o banco do passageiro dianteiro para trás tanto quanto possível, para que o airbag alcance sua proteção total em caso de acionamento.
- Manter ambos os pés na área para os pés durante a condução.
- Colocar os cintos de segurança corretamente → Página 37.

### Para os ocupantes do veículo da parte traseira vale:

- Para os bancos com apoio para cabeça: ajustar o apoio para cabeça de modo que a sua borda superior se encontre preferencialmente na mesma linha da parte superior da cabeça → Fig. 24 – porém não abaixo da altura dos olhos. Posicionar a parte posterior da cabeça o mais perto possível do apoio para cabeça.
- Em caso de pessoas baixas, empurrar o apoio para cabeça para baixo até o batente, mesmo se a cabeça se encontrar abaixo da borda superior do apoio para cabeça.
- Em caso de pessoas altas, empurrar o apoio para cabeça para cima até o batente.
- Manter ambos os pés na área para os pés durante a condução.
- Regular e colocar os cintos de segurança corretamente → Página 37.

## Cintos de segurança

### Introdução ao tema

Verificar regularmente a condição de todos os cintos de segurança. Em caso de avarias no cadorço, ligações, enrolador automático ou fecho do cinto de segurança, o respectivo cinto deve ser substituído imediatamente por uma Concessionária Volkswagen → . Empresas especializadas devem utilizar peças de reposição corretas, compatíveis com o veículo, com a versão e com o ano-modelo. Para isso, a Volkswagen recomenda as Concessionárias Volkswagen.

### ATENÇÃO

Cintos de segurança não colocados ou colocados incorretamente proporcionam risco de ferimentos graves ou fatais. A proteção ideal dos cintos de segurança é obtida apenas quando os cintos de segurança são colocados e utilizados corretamente.

- Cintos de segurança são o meio mais eficiente para reduzir o risco de ferimentos graves e fatais em caso de acidente. Para a proteção do condutor e de todos os ocupantes do veículo, os cintos de segurança devem estar sempre bem colocados enquanto o veículo estiver em movimento.
- Todos os ocupantes do veículo devem assumir sempre a posição correta no banco, colocar corretamente o respectivo cinto de segurança antes da condução e mantê-lo colocado durante a condução. Isto é válido para todos os passageiros em qualquer condição de tráfego do veículo.
- Proteger as crianças no veículo durante a condução com um sistema de retenção correspondente à idade da criança, com os cintos de segurança corretamente colocados → Página 52, *Transporte de crianças no veículo*.
- Conduza o veículo somente quando todos os passageiros estiverem com o cinto de segurança colocado corretamente.
- Encaixar a lingueta do cinto de segurança somente no fecho do cinto de segurança do assento correspondente e fixar firmemente. O uso de um fecho do cinto de segurança não pertencente ao respectivo assento reduz a proteção e pode causar ferimentos graves.

- Jamais deixar objetos estranhos ou líquidos penetrarem nos engates dos fechos dos cintos de segurança. Isto pode limitar a funcionalidade e o travamento dos fechos dos cintos de segurança.
- Nunca tirar o cinto de segurança durante a condução do veículo.
- Colocar sempre um único cinto de segurança por pessoa.
- Nunca transportar crianças ou bebês no colo.
- Não conduzir com roupas soltas, por exemplo, um casaco sobre um paletó, pois isto restringirá o assentamento correto e a funcionalidade do cinto de segurança.

### ATENÇÃO

Cintos de segurança danificados representam um grande perigo e podem causar ferimentos graves ou fatais.

- Nunca danificar o cinto de segurança prendendo-o na porta ou no mecanismo do banco.
- Se o tecido do cinto de segurança ou outras peças do cinto de segurança estiverem danificados, os cintos de segurança podem se romper em um acidente ou em uma manobra de frenagem brusca.
- Substituir imediatamente os cintos de segurança danificados por cintos de segurança novos em uma Concessionária Volkswagen. Cintos de segurança que foram utilizados durante um acidente e, por isso, sofreram alongamento ou disparo do pré-tensionador, devem ser substituídos por uma Concessionária Volkswagen. A substituição poderá ser necessária mesmo quando não houver dano visível. Além disso, as ancoragens dos cintos de segurança devem ser verificadas.
- Nunca tentar reparar, modificar ou desmontar os cintos de segurança por conta própria. Apenas uma Concessionária Volkswagen pode realizar reparos no cinto de segurança, no enrolador automático e nas peças de fixação do cinto de segurança.

## Luz de advertência

📖 Observe ⚠️ no início desse capítulo na página 37.



Fig. 25 Luz de advertência no display do instrumento combinado.

Acesa  
ou pis-  
cando

Causa possível / Solução

Cinto de segurança do condutor e/ou do passageiro dianteiro não colocados, com o banco do passageiro dianteiro ocupado.

Colocar os cintos de segurança.



Objetos encontram-se sobre o banco do passageiro dianteiro.

Retirar os objetos do banco do passageiro dianteiro e guardá-los com segurança.

Ao ligar a ignição, algumas luzes de advertência e de controle se acendem rapidamente para verificação da função. Elas se apagam após alguns segundos.

Quando os cintos de segurança não estiverem colocados antes do início da condução e a uma velocidade superior a aproximadamente 25 km/h ou quando os cintos forem retirados durante a condução, um alerta sonoro é emitido durante alguns segundos. Adicionalmente, a luz de advertência pisca 🚨.

A luz de advertência 🚨 só se apaga quando, com a ignição ligada, o condutor e o passageiro dianteiro tiverem colocado os respectivos cintos.

## ⚠️ ATENÇÃO

Cintos de segurança não colocados ou colocados incorretamente proporcionam risco de ferimentos graves ou fatais. A proteção ideal dos cintos de segurança é obtida apenas quando os cintos são utilizados corretamente. ▶

## Colisões frontais e as leis da física

📖 Observe ⚠️ no início desse capítulo na página 37.



Fig. 26 Um veículo com os ocupantes do veículo sem cintos de segurança está em rota de colisão com um muro.



Fig. 27 Um veículo com os ocupantes do veículo sem cintos de segurança colide com o muro.

O princípio físico de uma colisão frontal pode ser explicado com facilidade. Assim que o veículo entra em movimento → Fig. 26, uma energia de movimento age tanto sobre o veículo quanto sobre seus ocupantes. Essa energia é denominada "energia cinética".

Quanto maior a velocidade e o peso do veículo, mais energia deve ser amortecida em caso de acidente. ▶



A velocidade do veículo, entretanto, é o fator mais significativo. Quando, por exemplo, a velocidade dobra de 25 km/h para aproximadamente 50 km/h, a energia cinética é quadruplicada!

A intensidade da “energia cinética” depende em grande parte da velocidade do veículo, do peso do veículo e dos ocupantes do veículo. Com velocidade e peso crescentes, mais energia precisa ser dissipada em caso de um acidente.

Os ocupantes do veículo que não colocaram seus cintos de segurança não estão, portanto, “presos” ao seu veículo. Consequentemente, essas pessoas continuarão a se movimentar com a mesma velocidade do veículo antes da colisão, até que parem! Uma vez que os ocupantes do veículo não estão usando o cinto de segurança em nosso exemplo, a energia cinética total dos ocupantes do veículo, em caso de colisão, só é dissipada pelo impacto contra o muro → Fig. 27.

A uma velocidade de aproximadamente 50 km/h em um acidente ocorrem forças atuantes no corpo que podem exceder facilmente uma tonelada (1.000 kg). As forças atuantes sobre o corpo aumentam ainda mais em velocidades maiores.

Este exemplo não se aplica somente a colisões frontais, mas sim a todos os tipos de acidentes e colisões.

## O que acontece com os ocupantes do veículo sem cinto de segurança?

📖 **Observe** ⚠️ no início desse capítulo na página 37.



Fig. 28 O condutor sem cinto de segurança é lançado para frente.



Fig. 29 O passageiro sem cinto de segurança no banco traseiro é lançado para frente sobre o condutor com cinto de segurança.

Muitas pessoas acreditam ser possível segurar o próprio corpo com as mãos em um acidente leve. Isto não é possível!

Mesmo em velocidades mínimas de impacto, o corpo sofre a ação de forças que não podem mais ser amortecidas com os braços e as mãos. Em caso de uma colisão frontal, os ocupantes do veículo sem cinto de segurança são lançados para frente e batem de forma descontrolada em partes do interior do veículo, como, por exemplo, volante, painel de instrumentos e para-brisa → Fig. 28.

O sistema de airbag não substitui o cinto de segurança. O acionamento dos airbags proporciona somente uma proteção complementar. Os airbags não são acionados em todos os tipos de acidente. Mesmo quando o veículo estiver equipado com um sistema de airbag, todos os ocupantes do veículo devem estar com o cinto de segurança corretamente colocado durante toda a condução, inclusive o condutor. Com isso, o perigo de ferimentos graves ou fatais em caso de acidentes é reduzido - independentemente da existência ou não de um airbag.

Um airbag é acionado somente uma vez. Para obter a melhor proteção possível, os cintos de segurança devem estar sempre colocados corretamente para garantir a proteção mesmo sem o acionamento dos airbags. Os ocupantes do veículo sem cinto de segurança podem ser lançados para fora do veículo e, assim, sofrer ferimentos ainda mais graves ou fatais.

Também é fundamental que os ocupantes do veículo nos bancos traseiros coloquem os cintos de segurança corretamente, uma vez que são

lançados de forma descontrolada pelo interior do veículo em caso de acidente. Um passageiro no banco traseiro sem cinto de segurança coloca em risco a própria segurança e a segurança do condutor e dos demais ocupantes do veículo → Fig. 29.

## Os cintos de segurança protegem

📖 **Observe** ⚠️ no início desse capítulo na página 37.

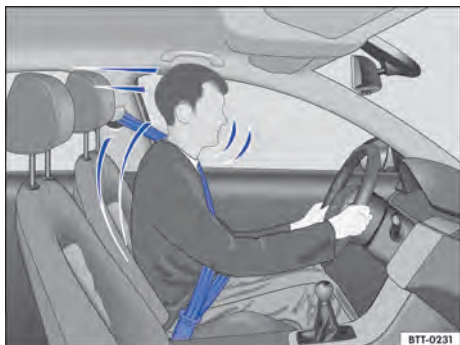

**Fig. 30** Condutor protegido pelo cinto de segurança colocado corretamente em uma manobra de frenagem súbita.

Os cintos de segurança colocados corretamente podem fazer uma grande diferença. Os cintos de segurança colocados corretamente mantêm os ocupantes do veículo na posição correta no banco e reduzem bastante a ação da energia cinética em caso de acidente. Os cintos de segurança também ajudam a impedir movimentos descontrolados que podem resultar em ferimentos graves. Adicionalmente, os cintos de segurança corretamente colocados reduzem o perigo de ser lançado para fora do veículo → Fig. 30.

Ocupantes do veículo com cintos de segurança colocados corretamente se beneficiam amplamente do fato de que a energia cinética é absorvida pelos cintos de segurança. A estrutura da parte dianteira do veículo e outras características de segurança passiva do veículo, como, por exemplo, o sistema de airbag, também contribuem para uma redução da ação da energia cinética. Assim, a energia resultante diminui, reduzindo o risco de ferimentos.

Os exemplos ilustrados descrevem colisões frontais. Os cintos de segurança corretamente colocados também reduzem bastante o risco de ferimentos em todos os demais tipos de acidente. Por esse motivo, os cintos de segurança devem ser colocados antes de cada condução, mesmo quando a intenção for só “dar uma volta no quarteirão”. Atentar se todos os passageiros estão com os cintos de segurança colocados corretamente.

Estatísticas de acidentes comprovaram que o uso correto dos cintos de segurança diminui consideravelmente o risco de ferimentos e aumenta a chance de sobrevivência em um acidente grave. Além disso, os cintos de segurança corretamente colocados asseguram o funcionamento ideal dos airbags acionados em caso de acidente. Por esse motivo, o uso do cinto de segurança é prescrito em lei na maioria dos países.

Apesar de o veículo estar equipado com airbags, os cintos de segurança devem ser colocados. Os airbags frontais, por exemplo, são acionados somente em alguns acidentes frontais. Os airbags frontais não são acionados em colisões frontais leves, colisões laterais, colisões traseiras leves, capotamentos e em qualquer acidente no qual o valor de acionamento do airbag na unidade de controle não alcançar o limite mínimo.

Por esse motivo, colocar sempre os cintos de segurança e observar se todos os passageiros estão com o cinto de segurança colocado corretamente antes do início da condução!

## Manuseio dos cintos de segurança

📖 **Observe** ⚠️ no início desse capítulo na página 37.

### Lista de controle

Manuseio do cinto de segurança → ⚠️:

- ✓ Verificar regularmente o estado de todos os cintos de segurança.
- ✓ Manter os cintos de segurança limpos.
- ✓ Manter objetos estranhos e líquidos sempre afastados do cadarço do cinto de segurança, da lingueta do cinto e do engate do fecho do cinto.
- ✓ Não prensar nem danificar o cinto de segurança e a lingueta do cinto de segurança (por exemplo, ao fechar a porta).

## Lista de controle (continuação)

- ✓ Nunca desmontar, alterar ou reparar o cinto de segurança e os elementos de fixação do cinto de segurança.
- ✓ Colocar sempre o cinto de segurança de forma correta antes de qualquer condução e mantenha-o colocado durante a condução.

### Cinto de segurança torcido

Se um cinto de segurança não puder ser retirado com facilidade, é possível que o cinto de segurança esteja torcido no interior do revestimento lateral em razão de um retorno muito rápido do cinto de segurança. Neste caso:

- Puxar o cinto de segurança totalmente para fora pela lingueta, lentamente e com cuidado.
- Eliminar a torção do cinto de segurança e conduzi-lo lentamente de volta, com a mão.

Mesmo que a torção do cinto de segurança não possa ser eliminada, colocar o cinto de segurança. Nesse caso, a torção não deve se localizar em uma área do cinto de segurança que esteja apoiada diretamente no corpo! Procurar o mais rápido possível uma Concessionária Volkswagen para eliminar a torção.

### ⚠ ATENÇÃO

O manuseio incorreto do cinto de segurança aumenta o risco de ferimentos graves ou fatais.

- Verificar regularmente os cintos de segurança e as peças integrantes quanto à sua perfeita condição.
- Manter os cintos de segurança sempre limpos.
- Não permitir que o cadarço do cinto de segurança seja prensado, danificado ou que entre em atrito com superfícies afiadas.
- Manter o fecho do cinto de segurança e o engate do fecho da lingueta do cinto de segurança sempre livres de objetos estranhos e de líquidos.

## Colocar ou tirar o cinto de segurança

📖 **Observe** ⚠ no início desse capítulo na página 37.



Fig. 31 Introduzir a lingueta do cinto de segurança no fecho do cinto de segurança.



Fig. 32 Soltar a lingueta do cinto de segurança do fecho do cinto de segurança.

Cintos de segurança colocados corretamente mantêm os ocupantes do veículo em uma condição de máxima proteção em manobras de frenagem ou acidentes → ⚠.

### Colocar o cinto de segurança

Colocar o cinto de segurança antes de qualquer condução.

- Ajustar sempre os bancos dianteiros e o apoio para cabeça de forma correta → Página 35.
- Travar o encosto do banco traseiro na posição adequada → ⚠.
- Puxar o cadarço do cinto pela sua lingueta suavemente, passando sobre o tórax e sobre a região pélvica. Ao mesmo tempo, **não** torcer o cadarço do cinto de segurança → ⚠.

- Introduzir a lingueta do cinto firmemente no fecho do cinto de segurança correspondente ao assento → Fig. 31.
- Realizar um teste de tração para verificar quanto ao travamento seguro da lingueta do cinto de segurança.

### Tirar o cinto de segurança

Tirar o cinto de segurança apenas com o veículo parado → ⚠.

- Pressionar o botão vermelho no fecho do cinto de segurança → Fig. 32. A lingueta do cinto de segurança salta para fora.
- Conduzir o cinto de segurança pela lingueta de volta para que o cadarço do cinto de segurança se enrole mais facilmente, o cinto de segurança não se torça dentro do revestimento e o revestimento não seja danificado.

### ⚠ ATENÇÃO

Uma posição incorreta do cadarço do cinto de segurança pode causar ferimentos graves ou fatais em caso de acidente.

- A proteção ideal dos cintos de segurança só é obtida quando o encosto do banco estiver em uma posição adequada e o cinto de segurança estiver colocado corretamente, conforme a estatura do ocupante.
- A retirada do cinto de segurança durante a condução pode causar ferimentos graves ou fatais em caso de acidentes ou manobras de frenagem!

## Posição do cadarço do cinto de segurança

📖 Observe ⚠ no início desse capítulo na página 37.

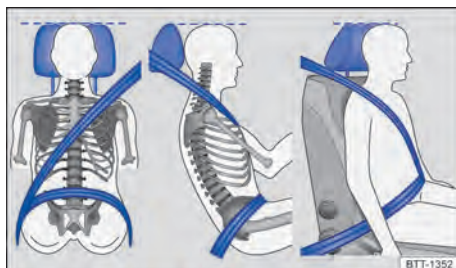

Fig. 33 Posição correta do cadarço do cinto de segurança e ajuste correto do apoio para cabeça.



Fig. 34 Posição correta do cadarço do cinto de segurança para mulheres grávidas.

Os cintos de segurança somente oferecem proteção ideal em um acidente e diminuem o risco de ferimentos graves ou fatais com a posição correta do cadarço do cinto de segurança. Além disso, a posição correta do cinto de segurança mantém o ocupante do veículo em uma posição de máxima proteção em caso de acionamento do airbag. Por esse motivo, colocar o cinto e observar a posição correta do cadarço do cinto de segurança.

Uma posição incorreta no banco pode causar ferimentos graves ou fatais → Página 35, *Ajustar a posição do banco.*

### Posição correta do cadarço do cinto de segurança

- A faixa superior do cinto de segurança deve passar sempre pelo meio do ombro e nunca sobre o pescoço, sobre o braço, sob o braço ou por trás das costas.
- A faixa inferior do cinto de segurança deve passar sempre pela região pélvica e nunca sobre o abdome.
- Deixar o cinto de segurança sempre plano e sem o cadarço torcido sobre o corpo. Se necessário, esticar um pouco o cadarço do cinto de segurança.

Nas **mulheres grávidas**, o cinto de segurança deve passar sobre o tórax e o mais abaixo possível da região pélvica, para que não haja pressão abdominal - e isso durante toda a gravidez → Fig. 34.

### Adequar a posição do cadarço do cinto de segurança à estatura

A posição do cadarço do cinto de segurança pode ser adequada da seguinte forma:

- Regulagem de altura do cinto de segurança para os bancos dianteiros → Página 43.
- Banco dianteiro com regulagem de altura → Página 81.

### ⚠ ATENÇÃO

Uma posição incorreta do cadarço do cinto de segurança pode causar ferimentos graves em caso de acidente ou manobras de frenagem / mudança de direção súbitas.

- A proteção ideal dos cintos de segurança só é obtida quando o encosto do banco estiver em uma posição adequada e o cinto de segurança estiver colocado corretamente.
- A faixa superior do cinto de segurança deve passar pelo meio do ombro e nunca sob o braço ou sobre o pescoço.
- O cinto de segurança deve estar plano e sem o cadarço torcido sobre a parte superior do corpo.
- A faixa inferior do cinto de segurança deve passar sempre pela região pélvica e nunca sobre o abdome. O cinto de segurança deve estar plano e sem estar torcido sobre a região pélvica. Se necessário, esticar um pouco o cadarço do cinto de segurança.

- A faixa inferior do cinto de segurança deve passar o mais baixo possível pela região pélvica de grávidas ao redor da barriga “arredondada”.
- Não torcer o cadarço do cinto de segurança quando for colocá-lo.
- Nunca manter o cinto de segurança afastado do corpo com a mão.
- Não passar o cadarço do cinto de segurança sobre objetos sólidos ou frágeis, por exemplo, óculos, canetas ou chaves.
- Nunca alterar a posição do cadarço do cinto de segurança por meio de grampos, olhais de retenção ou similares.

 Pessoas que não conseguem a posição ideal do cadarço do cinto de segurança em razão de particularidades de seus corpos devem se informar em uma Concessionária Volkswagen ou em uma empresa especializada sobre possíveis instalações especiais para conseguir a proteção ideal dos cintos de segurança e dos airbags. <

### Regulagem de altura do cinto de segurança

 **Observe**  no início desse capítulo na página 37.

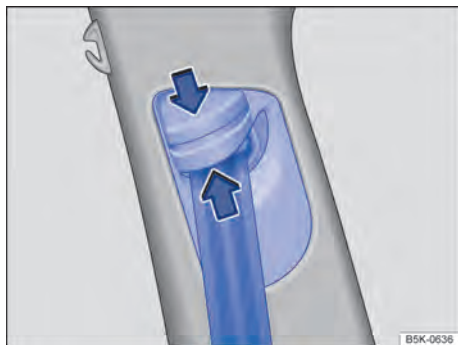

**Fig. 35** Ao lado dos bancos dianteiros: regulagem de altura do cinto de segurança.



Com o auxílio da regulagem de altura do cinto de segurança para os bancos dianteiros, é possível regular a posição do cadarço dos cintos na área do ombro conforme a estatura para que o cinto de segurança possa ser colocado corretamente: ►

- Pressionar o dispositivo regulador no sentido da seta e mantê-lo pressionado → Fig. 35.
- Deslocar o dispositivo regulador para cima ou para baixo até que o cinto de segurança esteja regulado sobre o meio do ombro → Página 42, *Posição do caderço do cinto de segurança*.
- Soltar o dispositivo regulador.
- Verificar se o dispositivo regulador foi encaixado puxando o cinto de segurança algumas vezes.

### **ATENÇÃO**

Nunca regular a altura do cinto de segurança durante a condução.

## **Enrolador automático do cinto de segurança, pré-tensionador do cinto de segurança e limitador de força do cinto de segurança**

 **Observe**  no início desse capítulo na página 37.

Os cintos de segurança são parte do sistema de segurança do veículo → Página 48 e são compostos pelas importantes funções a seguir:

### **Enrolador automático do cinto de segurança**

Os cintos de segurança estão equipados com enrolador automático do seu respectivo caderço, este dispositivo mantém o cinto de segurança ajustado ao corpo do passageiro. Puxando-se lentamente o cinto de segurança ou em condução normal, é garantida a total liberdade de movimentos na região do tronco do passageiro. Porém, na retirada rápida do cinto de segurança, frenagens súbitas, viagem por aclives ou declives, em curvas e na aceleração do veículo, o enrolador automático do cinto bloqueia o cinto de segurança.

### **Pré-tensionadores dos cintos de segurança**

Os cintos de segurança dos assentos dianteiros estão equipados com pré-tensionadores e limitadores de força. Os cintos de segurança traseiros não possuem estes dispositivos.

Os pré-tensionadores do cinto de segurança são acionados por sensores e tensionam os cintos de segurança na direção contrária de extração em colisões frontais e traseiras mais graves. As fol-



gas do cinto de segurança são eliminadas quando o pré-tensionador atua e, deste modo, pode reduzir o movimento para frente dos ocupantes do veículo ou o movimento dos ocupantes do veículo na direção do impacto. O pré-tensionador do cinto de segurança trabalha junto com o sistema de airbag. O pré-tensionador do cinto de segurança não é acionado em colisões frontais leves, capotamento e outros acidentes em que não são produzidas forças consideráveis.

Um pó fino poderá ser gerado no acionamento. Isto é perfeitamente normal e não representa risco de incêndio no veículo.

### **Limitador de força do cinto de segurança**

Os cintos de segurança dianteiros estão equipados com limitadores de força.

Um limitador de força do cinto de segurança minimiza a força do cinto de segurança que atua sobre o corpo em caso de acidente.

 No sucateamento do veículo ou de peças individuais do sistema, todas as prescrições de segurança devem ser observadas. Estas prescrições são de conhecimento das Concessionárias Volkswagen. 

## **Serviço de descarte do pré-tensionador do cinto de segurança**

 **Observe**  no início desse capítulo na página 37.

Em trabalhos no pré-tensionador do cinto de segurança, bem como na desinstalação e instalação de outras peças do veículo durante reparos, o cinto de segurança pode ser danificado imperceptivelmente. Como consequência, os pré-tensionadores dos cintos de segurança podem não funcionar corretamente em caso de acidente ou sequer funcionar.

Para que a eficácia dos pré-tensionadores dos cintos de segurança não seja prejudicada e as peças desmontadas não causem ferimentos ou contaminem o ambiente, as prescrições devem ser observadas. As Concessionárias Volkswagen conhecem essas prescrições. 



## ATENÇÃO

O tratamento incorreto e até mesmo reparos realizados nos cintos de segurança, enroladores do cinto de segurança automáticos e pré-tensionadores dos cintos de segurança proporcionam risco de ferimentos graves ou fatais. Nesse caso, o pré-tensionador do cinto de segurança poderia não ser acionado, quando fosse necessário, ou ser acionado sem necessidade.

- Reparos e regulagens, bem como a desinstalação e instalação de peças nos pré-tensionadores dos cintos de segurança ou nos cintos de segurança só podem ser realizados por uma Concessionária Volkswagen → Página 235, *Acessórios, reposição de peças, reparos e modificações*.
- Os pré-tensionadores dos cintos de segurança e os enroladores dos cintos de segurança automáticos não podem ser reparados e devem, sim, ser substituídos.
- Os pré-tensionadores dos cintos de segurança têm capacidade para apenas um acionamento. Uma vez acionados, os pré-tensionadores do cinto de segurança devem ser substituídos.

 Os módulos dos airbags e dos pré-tensionadores dos cintos de segurança podem conter substâncias tóxicas. Por isto, é proibido o seu descarte / disposição com o lixo doméstico. Para sua maior segurança e conforto, a Volkswagen recomenda fazer a substituição dos módulos dos airbags e dos pré-tensionadores dos cintos de segurança somente em uma Concessionária Volkswagen.

## Sistema de airbag

### Introdução ao tema

O veículo está equipado com um airbag frontal para o condutor e outro para o passageiro dianteiro. Os airbags frontais podem oferecer proteção adicional para o tórax e para cabeça do condutor e do passageiro dianteiro, quando o banco, os cintos de segurança, os apoios para cabeça e, para o condutor, o volante estiverem ajustados e utilizados corretamente. Os airbags foram desenvolvidos para proteção suplementar. Os airbags

não substituem os cintos de segurança, que devem ser utilizados sempre, inclusive quando o veículo for equipado com airbags frontais.

## ATENÇÃO

Nunca utilizar somente o sistema de airbag para se proteger.

- Mesmo quando um airbag é acionado, ele tem somente uma função de proteção suplementar.
- O sistema de airbag só proporciona proteção com o cinto de segurança colocado corretamente, para minimizar lesões → Página 37, *Cintos de segurança*.
- Todos os ocupantes do veículo devem assumir sempre a posição correta no banco, colocar corretamente o cinto de segurança correspondente ao banco antes do veículo entrar em movimento e mantê-lo colocado corretamente durante todo o tempo.

## ATENÇÃO

Objetos entre os ocupantes do veículo e a área de expansão dos airbags aumentam o risco de ferimentos no acionamento do airbag. Assim, a área de expansão dos airbags seria alterada ou os objetos seriam arremessados contra os corpos dos ocupantes.

- Nunca segurar objetos nas mãos ou carregá-los no colo durante a condução.
- Nunca transportar objetos no banco do passageiro dianteiro. Os objetos podem alcançar a área de expansão dos airbags durante manobras súbitas de frenagem ou de direção e ser arremessados de forma perigosa pelo interior do veículo no acionamento do airbag.
- Pessoas, animais ou objetos não devem estar entre os ocupantes do veículo nos bancos dianteiros, nos assentos laterais do banco traseiro e entre as áreas de expansão dos airbags. Atentar para que isso também seja cumprido por crianças e passageiros.

## ATENÇÃO

O sistema de airbag é apto para apenas um acionamento dos airbags. Se os airbags tiverem sido acionados, será necessário substituir o sistema.

- Os airbags acionados e as respectivas peças do sistema devem ser substituídos por peças novas que estejam liberadas para o veículo pela Volkswagen.
- Reparos e trocas de peças do sistema de airbag no veículo devem ser realizados somente por uma Concessionária Volkswagen. As Concessionárias Volkswagen possuem as ferramentas necessárias, aparelhos de diagnósticos, informações de reparo e pessoal qualificado para este fim.
- Nunca instalar no veículo peças de airbag desmontadas de veículos antigos ou originárias de reciclagem.
- Nunca alterar quaisquer componentes do sistema de airbag.

### ⚠️ ATENÇÃO

Um pó fino (não tóxico) poderá ser gerado no acionamento dos airbags. Isto é perfeitamente normal e não representa risco de incêndio no veículo.

- O pó fino pode irritar a pele e a mucosa dos olhos, bem como ocasionar dificuldades respiratórias, especialmente em pessoas que sofrem ou sofreram de asma ou outras limitações na condição respiratória. Para reduzir os problemas respiratórios, descer do veículo ou abrir os vidros ou as portas para respirar ar fresco.
- No contato com o pó, lavar as mãos e o rosto com sabonete suave e água antes da próxima refeição.
- Não deixar o pó entrar em contato com os olhos ou com ferimentos não cicatrizados.
- Enxaguar os olhos com água se houver contato com o pó.

### ⚠️ ATENÇÃO

O uso de produtos de limpeza tornam a superfície dos módulos de airbags porosas ou quebradiças. Em caso de acionamento estas peças poderão fragmentar-se, soltar-se e causar ferimentos graves.

- Nunca utilizar qualquer produto químico ou de limpeza na superfície dos módulos de airbags. Para limpeza utilizar apenas de um pano umedecido com água.

## Tipos de sistema de airbag frontal do passageiro dianteiro

📖 Observe ⚠️ no início desse capítulo na página 45.

Características do airbag frontal do passageiro dianteiro que **pode ser desativado manualmente** com interruptor acionado pela chave  
→ Página 50.

- Luz de controle 🚗 no instrumento combinado.
- Luz de controle PASSENGER AIR BAG OFF 🚗 na parte superior do console central.
- Luz de controle PASSENGER AIR BAG ON 🚗 na parte superior do console central.
- Interruptor acionado pela chave ao lado do painel de instrumentos do lado do passageiro dianteiro (visível somente com a porta aberta).
- Airbag frontal do passageiro dianteiro no painel de instrumentos.

**Designação: sistema de airbag com desativação do airbag frontal do passageiro dianteiro.** ◀

## Luz de controle

📖 Observe ⚠️ no início desse capítulo na página 45.



**Fig. 36** Na parte superior do console central: luz de controle para o airbag frontal do passageiro dianteiro desligado [A] ou luz de controle para o airbag frontal do passageiro dianteiro ligado [B]. ▶



Acesa	Local	Causa possível / Solução
	Instrumento combinado	Sistema de airbag e do pré-tensionador do cinto de segurança avariado. Procurar uma Concessionária Volkswagen e mandar verificar o sistema imediatamente.
<b>OFF</b>	Parte superior do console central → Fig. 36 	Sistema de airbag avariado. Procurar uma Concessionária Volkswagen e mandar verificar o sistema imediatamente.  Airbag frontal do passageiro dianteiro desligado. Verificar se o airbag deve permanecer desligado.
<b>ON</b>	Parte superior do console central → Fig. 36 	Airbag frontal do passageiro dianteiro ligado. Nenhuma solução – a luz de controle se apaga automaticamente aproximadamente 60 segundos após ligar a ignição ou após ligar o airbag frontal do passageiro dianteiro com o interruptor acionado pela chave.

Ao ligar a ignição, algumas luzes de advertência de controle se acendem rapidamente para verificação da função. Elas se apagam após alguns segundos.

Se, com o airbag frontal do passageiro desligado, a luz de controle PASSENGER AIR BAG **OFF** na parte superior do console central **não acender permanentemente** ou acender juntamente com a luz de controle no instrumento combinado, pode haver uma falha no sistema de airbag →

### PERIGO

Quando a luz de controle do sistema de airbag permanecer acesa, há avarias no sistema de airbag, é possível que ele seja acionado de forma

imperfeita, não seja acionado ou seja acionado inesperadamente, o que pode causar ferimentos graves ou fatais.

- O sistema de airbag deve ser verificado imediatamente por uma Concessionária Volkswagen.
- Nunca montar uma cadeira de criança no banco do passageiro dianteiro quando o airbag estiver ligado! O airbag frontal do passageiro dianteiro pode ser acionado em um acidente apesar das avarias.

### NOTA

Observar sempre as luzes de controle acesas e suas descrições e orientações para evitar danos no veículo.

## Descrição e função dos airbags

**Observe** no início desse capítulo na página 45.

O airbag pode proteger os ocupantes do veículo em um acidente, amortecendo o movimento dos ocupantes em colisões frontais e laterais.

Todo airbag acionado é inflado por um gerador de gás. Com isso, as respectivas coberturas do airbag se rompem e os airbags se abrem com grande velocidade, em milésimos de segundo, em suas áreas de expansão. O airbag inflado, ao amortecer os ocupantes do veículo, que devem estar sempre utilizando o cinto de segurança, liberam o gás contido para o amortecimento através de aberturas localizadas fora do contato com os ocupantes. Com isso, é possível reduzir o risco de ferimentos graves e fatais. O risco de outros ferimentos como inchaços, contusões e esfolamentos da pele pelo airbag acionado não pode ser excluído. Na insuflação dos airbags também pode ocorrer calor por atrito.

Os airbags não proporcionam proteção para os braços e para as partes inferiores do corpo.

Os fatores mais importantes para o acionamento do airbag são o tipo do acidente, região de impacto no veículo, o ângulo, a intensidade do impacto, a estrutura do veículo e a característica do obstáculo com o qual o veículo colide. Portanto, os airbags não são acionados em todas as situações de colisão.

O acionamento do sistema de airbag depende da intensidade de impacto que é registrada por uma unidade de controle eletrônica. Se as características do acidente não se enquadrarem nos parâmetros programados na unidade de controle, os airbags não serão acionados. O dano no veículo, os custos de reparo não são necessariamente um indicativo de que o acionamento do airbag tenha sido necessário. Os fatores importantes para o acionamento dos airbags são, entre outros, a constituição do objeto (rígido ou macio) com o qual o veículo se choca, o ângulo, a intensidade do impacto e a região de choque do veículo.



Os airbags servem somente como suplemento aos cintos de segurança em algumas situações de acidente em que a intensidade seja suficientemente alta para acionar os airbags. Os airbags são acionados somente uma vez e sob determinadas condições. Os cintos de segurança estão sempre prontos para proporcionar proteção em situações nas quais os airbags não sejam acionados ou se já tiverem sido acionados. Por exemplo, se o veículo colidir com outro veículo ou se ele for atingido por outro veículo após a primeira colisão.

O sistema de airbag é parte do conceito global de segurança passiva do veículo. A proteção possível do sistema de airbag só pode ser obtida pela ação conjunta com os cintos de segurança corretamente colocados e uma posição correta do banco  → Página 35.

### Componentes do conceito de segurança do veículo

O conjunto dos seguintes equipamentos de segurança forma o conceito de segurança do veículo para reduzir o risco de ferimentos graves e fatais. Dependendo da versão do veículo, é possível que alguns equipamentos não estejam instalados no veículo ou até que não estejam disponíveis em alguns mercados.

- Cintos de segurança otimizados em todos os assentos.
- Pré-tensionadores do cinto de segurança do condutor e do passageiro dianteiro.
- Limitador de força do cinto de segurança do condutor e do passageiro dianteiro.
- Regulagem de altura do cinto de segurança para os bancos dianteiros.
- Luz de advertência do cinto de segurança .
- Airbags frontais do condutor e do passageiro dianteiro.

- Airbags laterais do condutor e do passageiro dianteiro.
- Luz de controle do airbag .
- PASSENGER AIR BAG OFF  Luz de controle na parte superior do console central.
- PASSENGER AIR BAG ON  Luz de controle na parte superior do console central.
- Unidades de controle e sensores.
- Apoios para a cabeça otimizados contra impactos traseiros e com altura ajustável.
- Coluna de direção ajustável.
- Se for necessário, pontos de ancoragem para cadeiras de criança nos assentos laterais do banco traseiro e no banco do passageiro dianteiro.
- Se for o caso, pontos de fixação para o cinto de fixação superior para cadeiras de criança.

### Situações em que os airbags frontais e laterais não são acionados:

- Se a ignição estiver desligada em caso de colisão.
- Se em colisões na parte dianteira do veículo, a intensidade captada pelas unidades de controle for muito pequena.
- Em colisões laterais leves.
- Em colisões traseiras.
- Em um capotamento.
- Se a intensidade do impacto captada pela unidade de controle não for suficiente para o acionamento.

### Em caso de acionamento dos airbags - Função detecção de colisão (crash detection)

Quando os airbags são acionados em um acidente a função detecção de colisão é ativada e podem ocorrer as seguintes ações:

- Destravamento das portas do veículo (válido para veículos com travamento central) → Página 66.
- Interrupção da alimentação de combustível → Página 156.
- Acionamento das lanternas internas do veículo → Página 91.
- Acionamento das luzes de advertência → Página 61.

As luzes de advertência podem ser desligadas pelo interruptor no painel de instrumentos. 

## Airbags frontais

📖 Observe ⚠️ no início desse capítulo na página 45.

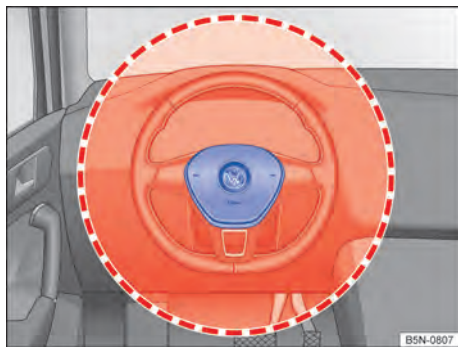

**Fig. 37** Local de instalação e área de expansão do airbag frontal do condutor.

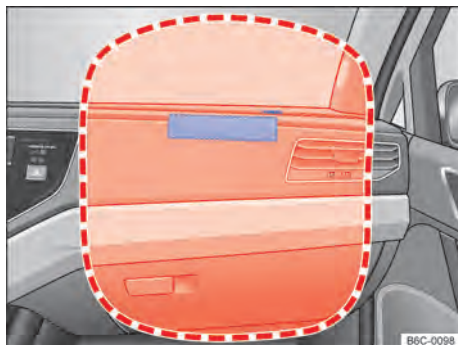

**Fig. 38** Local de instalação e área de expansão do airbag frontal do passageiro dianteiro.

O sistema de airbag frontal proporciona, em complemento aos cintos de segurança, uma proteção adicional para a área da cabeça e do tórax do condutor e do passageiro dianteiro em colisões frontais em acidentes com maior gravidade. É necessário manter sempre a maior distância possível do airbag frontal, no mínimo 25 cm → Página 35. Assim, os airbags frontais podem se inflar totalmente em caso de expansão e proporcionar, deste modo, sua máxima proteção.

O airbag frontal do condutor se encontra no volante → Fig. 37 e o airbag frontal do passageiro dianteiro no painel de instrumentos → Fig. 38. Os locais de instalação dos airbags estão identificados pela inscrição "AIRBAG".

As áreas destacadas em vermelho → Fig. 37 e → Fig. 38 são cobertas pelos airbags frontais acionados (área de expansão). Por esse motivo, nunca podem ser colocados ou fixados objetos nessas áreas → ⚠️.

Na insuflação dos airbags frontais do condutor e do passageiro dianteiro, as coberturas dos airbags são rebatidas para fora do volante → Fig. 37 e do painel de instrumentos → Fig. 38. As coberturas dos airbags permanecem ligadas ao volante e ao painel de instrumentos.

### ⚠️ PERIGO

A inflação de um airbag acionado ocorre em frações de segundos e com velocidade muito alta.

- Deixar as áreas de expansão dos airbags frontais sempre livres.
- Nunca fixar objetos nas coberturas, bem como na área de expansão dos módulos dos airbags, como, por exemplo, porta- copos, suportes para telefones celulares, GPS, etc.
- Pessoas, animais ou objetos não devem ser colocados entre os ocupantes dos bancos dianteiros e a área de expansão do airbag.
- Não fixar objetos, como por exemplo, aparelhos móveis de navegação, no para-brisa acima do airbag frontal do passageiro dianteiro.
- Não colar, revestir, alterar ou colocar qualquer material sobre a superfície do centro do volante (acionador de buzina) e da superfície do módulo do airbag frontal do passageiro dianteiro no painel de instrumentos.

### ⚠️ ATENÇÃO



Os airbags frontais se inflam diante do volante → Fig. 37 e do painel de instrumentos → Fig. 38.

- Segurar o volante durante a condução sempre com as duas mãos lateralmente na borda externa: posição das 9h e 3h.
- Ajustar o banco do condutor de modo que haja no mínimo 25 cm de espaço entre o tórax e o centro do volante. Se esta exigência não puder ser atendida em razão de particularidades físicas, entrar em contato obrigatoriamente com uma Concessionária Volkswagen ou com uma empresa especializada para eventualmente efetuar instalações especiais.

- Ajustar o banco do passageiro dianteiro de modo que exista a maior distância possível entre o passageiro e o painel de instrumentos.

 As peças do sistema de airbag nunca devem ser reutilizadas em caso de sucateamento do veículo ou de alguns dos seus componentes. Além do cumprimento às normas de segurança em vigor, devem ser respeitadas as normas de destinação ambientalmente adequadas. Estas disposições são de conhecimento das Concessionárias Volkswagen.

## Desligar e ligar o airbag frontal do passageiro manualmente com o interruptor acionado pela chave



 **Observe**  no início desse capítulo na página 45.







**Fig. 39** No painel de instrumentos no lado do passageiro dianteiro: interruptor acionado pela chave para desligar e ligar o airbag frontal do passageiro dianteiro.

**Na fixação de uma cadeira de criança voltada para trás no banco do passageiro dianteiro, o airbag frontal do passageiro dianteiro deve ser desligado!**



### Desligar o airbag frontal do passageiro dianteiro

- Desligar a ignição.
- Abrir a porta do lado passageiro dianteiro.
- Rebater a haste da chave do veículo para fora → Página 64.
- Inserir a haste da chave no interruptor acionado pela chave → Fig. 39 →  e girar para a posição  **OFF**.
- Retirar a chave do veículo do interruptor acionado pela chave e rebater a haste da chave para dentro.
- Fechar a porta do lado passageiro dianteiro.
- A luz de controle PASSENGER AIR BAG **OFF**  na parte superior do console central se acende permanentemente com a ignição ligada → Página 46.

### Ligar o airbag frontal do passageiro dianteiro

- Desligar a ignição.
- Abrir a porta do lado passageiro dianteiro.
- Rebater a haste da chave do veículo para fora → Página 64.
- Inserir a haste da chave no interruptor acionado pela chave → Fig. 39 →  e girar para a posição  **ON**.
- Retirar a chave do veículo do interruptor acionado pela chave e rebater a haste da chave para dentro.
- A luz de controle PASSENGER AIR BAG **ON**  na parte superior do console central se acende e se apaga após aproximadamente 60 segundos → Página 46.
- Fechar a porta do lado passageiro dianteiro.
- Verificar se com a ignição ligada a luz de controle PASSENGER AIR BAG **OFF**  na parte superior do console central **não** está acesa → Página 46.

### Sinal de reconhecimento para o airbag frontal do passageiro dianteiro desligado

Um airbag frontal do passageiro dianteiro desligado **somente** é indicado pela luz de controle PASSENGER AIR BAG **OFF**  permanentemente acesa na parte superior do console central (**OFF**  acesa em amarelo permanentemente) → Página 46.

Se a luz de controle PASSENGER AIR BAG **OFF**  na parte superior do console central **não se acender permanentemente** ou se acender juntamente ►

com a luz de controle  do instrumento combinado, nenhum sistema de retenção para crianças poderá ser montado sobre o banco do passageiro dianteiro por motivos de segurança. O airbag frontal do passageiro dianteiro poderia ser acionado em um acidente.

### ATENÇÃO

O airbag frontal do passageiro dianteiro só pode ser desligado em casos especiais.

- Ligar e desligar o airbag frontal do passageiro dianteiro somente com a ignição desligada para evitar danos ao sistema de airbag.
- A responsabilidade pela posição correta do interruptor acionado pela chave é do condutor.
- Desligar o airbag frontal do passageiro dianteiro somente quando, em casos especiais, houver uma cadeira de criança fixada no banco do passageiro dianteiro.
- Ligar novamente o airbag frontal do passageiro dianteiro assim que a cadeira de criança não estiver mais sendo usada no banco do passageiro dianteiro.

### NOTA

Uma haste da chave não inserida o suficiente pode ser danificada ao girá-la no interruptor acionado pela chave.

### NOTA

Não deixar a chave do veículo inserida no interruptor acionado pela chave, pois isso pode causar danos no revestimento interno da porta, no painel de instrumentos, no interruptor acionado pela chave e na chave do veículo ao fechar a porta do passageiro dianteiro.

## Airbags laterais

 **Observe**  no início desse capítulo na página 45.

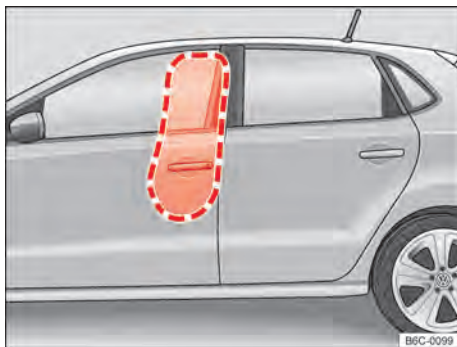

**Fig. 40** No lado esquerdo do veículo: áreas de expansão do airbag lateral.

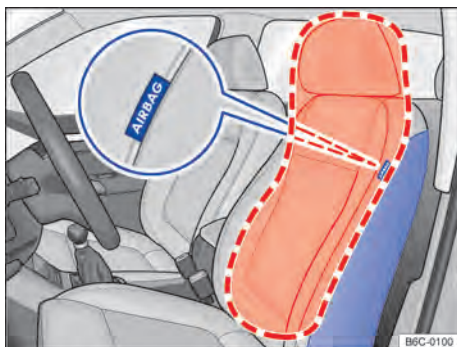

**Fig. 41** Lateralmente no banco dianteiro: localização de instalação e área de expansão dos airbags laterais.

Os airbags laterais se encontram no estofamento externo do encosto dos bancos do condutor e do passageiro dianteiro → Fig. 41. Os locais de instalação estão identificados pela inscrição "AIRBAG".

As áreas destacadas em vermelho → Fig. 40 e → Fig. 41 são cobertas pelos airbags laterais acionados (áreas de expansão). Por esse motivo, nunca podem ser colocados ou fixados objetos nessas áreas → .

Em caso de uma colisão lateral, os airbags laterais do lado da colisão são acionados e reduzem, assim, o risco de ferimentos dos ocupantes do veículo sobre as partes do corpo voltadas para a colisão.

### ATENÇÃO

A insuflação de um airbag acionado se realiza em frações de segundos e com velocidade muito alta.

- Deixar as áreas de expansão dos airbags laterais sempre livres.
- Pessoas, animais ou objetos não devem estar entre os ocupantes do veículo nos bancos dianteiros, nos assentos laterais do banco traseiro e entre as áreas de expansão dos airbags. Atentar para que isso também seja cumprido por crianças e passageiros.
- Pendurar somente trajes leves no gancho para roupas do veículo. Não deixar objetos pesados ou com cantos cortantes nos bolsos.
- Não montar acessórios nas portas.
- Aplicar somente revestimentos de banco ou de proteção que estejam expressamente liberados para o uso no veículo. Caso contrário, o airbag lateral pode não se insuflar em um acionamento.

### ATENÇÃO

O manuseio incorreto do banco do condutor e do banco do passageiro dianteiro pode impedir o funcionamento correto dos airbags laterais e causar ferimentos graves.

- Nunca desinstalar os bancos dianteiros do veículo ou modificar peças deles.
- Se forças excessivamente altas forem aplicadas sobre os apoios laterais do encosto do banco, os airbags laterais podem não ser acionados corretamente, não ser acionados ou ser acionados acidentalmente.
- Danos nos revestimentos originais dos bancos ou nas costuras da área do módulo dos airbags laterais devem ser verificados imediatamente por uma Concessionária Volkswagen.

## Transporte de crianças no veículo

### Introdução ao tema

As cadeiras de criança reduzem o risco de lesão em um acidente. Transportar crianças sempre nas cadeiras de criança!

Observar:

- As cadeiras de criança são divididas em grupos de acordo com o tamanho, a idade e o peso da criança.
- A fixação das cadeiras de criança no veículo pode ser realizada com diferentes sistemas de fixação.

Por motivos de segurança, as cadeiras de criança devem ser preferencialmente montadas nos bancos traseiros → *Página 54, Instalação e utilização de cadeiras de crianças no veículo.*

Antes de transportar bebês e crianças em uma cadeira de criança no banco do passageiro dianteiro, é imprescindível ler todas as informações sobre o sistema de airbag e as possíveis lesões que o acionamento do airbag pode causar sobre crianças do grupo 0 e 0+.

Essas informações são muito importantes para a segurança do condutor e de todos os passageiros, especialmente de bebês e crianças pequenas.

A Volkswagen recomenda utilizar cadeiras de criança do Programa de Acessórios Originais da Volkswagen. Essas cadeiras de criança foram projetadas e avaliadas para o uso em veículos Volkswagen.

### ATENÇÃO

Crianças desprotegidas ou não protegidas corretamente podem sofrer ferimentos graves ou fatais durante a condução do veículo.

- Nunca deixar uma cadeira de criança voltada para trás no banco do passageiro dianteiro, sem a desativação do airbag, por causa de possíveis lesões devido ao acionamento do airbag.
- Crianças de até 12 anos de idade ou com menos de 1,50 m de altura devem ser transportadas preferencialmente no banco traseiro.



- Proteger as crianças no veículo sempre com um sistema de retenção homologado e adequado conforme sua idade.
- Colocar sempre o cinto de segurança nas crianças ou na cadeira de criança que estão sendo transportadas e fazê-las assumir uma posição correta nos bancos.
- Atentar para a posição correta do cadarço do cinto de segurança para cada condição de uso. Se for necessário passar o cinto de segurança pelo corpo da criança, atentar para que o cinto passe pelo meio do ombro e nunca próximo ao pescoço da criança.
- Nunca transportar crianças ou bebês no colo.
- Colocar sempre apenas uma única criança na cadeira de criança.
- Ler e observar as instruções de uso do fabricante da cadeira de criança, especialmente quanto à colocação correta do cinto de segurança do veículo.
- Após um acidente, substituir a cadeira de criança utilizada, uma vez que podem ter ocorrido danos imperceptíveis.

### ⚠️ ATENÇÃO

Em uma manobra de frenagem ou de direção brusca, bem como em acidentes, uma cadeira de criança solta e desocupada pode ser lançada pelo interior do veículo e causar ferimentos.

- Fixar sempre uma cadeira de criança mesmo que esteja desocupada durante a condução do veículo ou acomodá-la de forma segura no compartimento de bagagem.

## Tipos de cadeiras de criança

📖 **Observe** ⚠️ no início desse capítulo na página 52.



**Fig. 42** As ilustrações (A), (B) e (C) mostram a fixação do sistema de retenção para crianças apenas com o cinto de segurança do veículo.

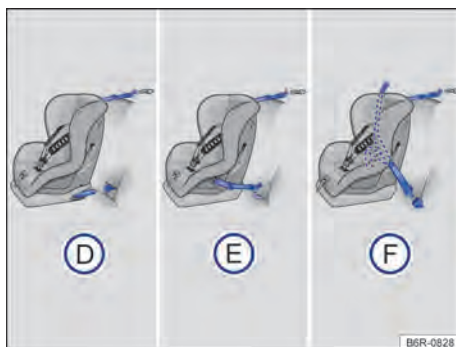

**Fig. 43** No banco traseiro: as figuras (D) e (E) mostram o princípio da fixação do sistema de retenção para crianças nos olhais de retenção inferiores e com o cinto de fixação superior. A figura (F) mostra a fixação do sistema de retenção para crianças com o cinto de segurança do veículo e com o cinto de fixação superior.

As cadeiras de criança devem ser fixadas sempre de forma correta e segura no veículo conforme as instruções de instalação do fabricante da cadeira de criança.

A cadeira de criança instalada deve estar devidamente fixada pelos cintos de segurança do veículo ou sistema ISOFIX e Top Tether, e não deve permitir o movimento longitudinal ou transversal.

## Normas para as cadeiras de criança

As cadeiras de criança devem possuir o selo do INMETRO<sup>1)</sup>, o que significa que atendem as exigências da norma ABNT NBR 14400 (CONTRAN 277/2008, alterada pela Deliberação 100/2010)<sup>2)</sup> na sua íntegra. Mais informações podem ser obtidas em uma Concessionária Volkswagen.

### Sistemas de fixação específicos de cada país

Tipos de cadeiras de criança → Fig. 42:

- Ⓐ Berço portátil ou bebê conforto
- Ⓑ Cadeirinha
- Ⓒ Assento de elevação

Os sistemas demonstram a fixação do sistema de retenção para crianças de banco traseiro com um cinto de segurança do veículo.

Variantes das fixações → Fig. 43:

- Ⓓ Olhais de retenção ISOFIX e cinto de fixação superior, tipo "Top Tether"
- Ⓔ Presilha universal LATCH e cinto de fixação superior, tipo "Top Tether"
- Ⓕ Cinto de segurança automático de três pontos e cinto de fixação superior, tipo "Top Tether"

Os sistemas demonstram a fixação do sistema de retenção para criança com um cinto de fixação superior (Top Tether) e os pontos de ancoragem inferiores no banco.

### Cadeiras de criança de acordo com a Resolução 277 do CONTRAN

Tipo de sistema de retenção	Forma de instalação	Idade
Berço portátil ou bebê conforto	voltada para trás, conforme → Fig. 42 Ⓐ	até 1 ano
Cadeirinha	voltada para frente, conforme → Fig. 42 Ⓑ	superior a 1 ano e inferior ou igual a 4 anos

Tipo de sistema de retenção	Forma de instalação	Idade
Assento de elevação	voltada para frente, conforme → Fig. 42 Ⓒ	superior a 4 anos e inferior ou igual a 7,5 anos
Cinto de segurança do veículo	—	superior a 7,5 anos e inferior ou igual a 10 anos

Além da idade, devem ser consideradas para efeito de adequação da cadeira de criança outros aspectos, tais como o peso, a altura e a constituição física em geral da criança, pois pode ser que o biótipo da criança não corresponda ao da maior parte da população de sua faixa etária. Em caso de dúvida, procurar uma Concessionária Volkswagen.

## Instalação e utilização de cadeiras de crianças no veículo

📖 **Observe** ⚠️ no início desse capítulo na página 52.

As leis da física, que têm efeitos sobre o veículo em uma colisão ou outro tipo de acidente, também valem para crianças → Página 37. Ao contrário de adultos e adolescentes, os músculos e os ossos das crianças ainda não estão totalmente desenvolvidos. Para as crianças, existe um risco maior de ferimentos graves em acidentes que para os adultos.

Uma vez que o corpo das crianças ainda não está totalmente desenvolvido, é necessário utilizar sistemas de retenção para crianças que sejam adaptados especialmente ao seu tamanho, peso e estrutura física.

### Especificações específicas de países

Em relação à utilização de cadeiras de criança e às suas possibilidades de fixação, vigoram prescrições e determinações legais divergentes nos diversos países. O transporte de crianças no banco do passageiro dianteiro não é permitido em ▶

<sup>1)</sup> INMETRO: Instituto Nacional de Metrologia, Normalização e Qualidade Industrial.

<sup>2)</sup> Norma ABNT NBR 14400 (CONTRAN): ABNT - Associação Brasileira de Normas Técnicas / NBR - Norma Brasileira / CONTRAN - Conselho Nacional de Trânsito.



todos os países. Prescrições e determinações legais têm prioridade sobre as descrições neste Manual de instruções.

### **Orientações sobre a instalação de uma cadeira de criança**

Na instalação de uma cadeira de criança, observar as seguintes orientações gerais. Elas são válidas para todos os sistemas de fixação das cadeiras de criança.

- Ler e observar as instruções do fabricante da cadeira de criança → .
- Montar a cadeira de criança preferencialmente no banco traseiro atrás do banco do passageiro dianteiro para que as crianças possam desembarcar pelo lado da calçada.
- Para montar uma cadeira de criança voltada para trás no banco do passageiro dianteiro, desligar o airbag frontal do passageiro dianteiro.
- Na montagem no banco do passageiro dianteiro, colocar o banco do passageiro dianteiro completamente para trás → Página 35.
- Deixar sempre espaço livre suficiente em volta da cadeira de criança. Se for o caso, ajustar o banco em frente à cadeira de criança. Observar e seguir sem falta a posição correta do banco do condutor ou do passageiro dianteiro → Página 35.
- O encosto da cadeira de criança deve encostar completamente no encosto do banco do veículo. Ajustar a inclinação do encosto do banco dianteiro do veículo de modo que a cadeira de criança encoste completamente. Se a cadeira de criança instalada, tocar no apoio para cabeça do veículo, impedindo que encoste de modo correto, empurrar o apoio para cabeça bem para cima ou remover o mesmo e guardar com segurança no veículo → Página 84.

### **Etiqueta adesiva do airbag**

No veículo existirão etiquetas adesivas com informações importantes sobre o airbag frontal do passageiro dianteiro. O conteúdo depende do país e pode variar. As etiquetas adesivas podem estar coladas nos seguintes locais:

- No para-sol do condutor e/ou passageiro dianteiro.
- Na coluna B no lado do passageiro dianteiro.

Antes da instalação de uma cadeira de criança voltada para trás, é imprescindível observar os alertas → .

### **Perigos ao transportar crianças no banco do passageiro dianteiro**

O transporte de crianças no banco do passageiro dianteiro não é permitido em todos os países. No Brasil, a autorização para utilizar o sistema de retenção para criança no banco do passageiro dianteiro para casos excepcionais veio por meio da Deliberação 100 de 02.09.2010, em complemento à Resolução 277 do CONTRAN.

*Exceções previstas para o transporte de crianças no banco dianteiro* → .

- Quando o veículo for dotado exclusivamente de banco dianteiro.
- Quando a quantidade de crianças com idade inferior a 10 anos exceder a capacidade de lotação do banco traseiro. Neste caso, será admitido o transporte daquela de maior estatura no banco dianteiro, utilizando o cinto de segurança do veículo ou o sistema de retenção adequado à idade da criança.

Um acionamento do airbag frontal do passageiro dianteiro na utilização de uma **cadeira de criança voltada para trás** pode causar ferimentos graves ou fatais → .

Cadeiras de criança voltadas para trás somente podem ser utilizadas no banco do passageiro dianteiro se o airbag frontal do passageiro dianteiro estiver desligado. Um airbag frontal do passageiro dianteiro desligado é indicado com uma luz de controle PASSENGER AIR BAG OFF , permanentemente acesa no console central. Desligar o airbag frontal do passageiro dianteiro → Página 50.

Não desativar o airbag frontal do passageiro dianteiro na utilização de uma **cadeira de criança voltada para frente**. Ao instalar a cadeira de criança, estabelecer a maior distância possível em relação ao airbag frontal do passageiro dianteiro. Um acionamento do airbag frontal do passageiro dianteiro pode causar ferimentos graves → .

Nem todas as cadeiras de criança estão aprovadas para o uso sobre o banco do passageiro dianteiro. A cadeira de criança deve estar liberada pelo fabricante especialmente para a utilização no banco do passageiro dianteiro de veículos com 

airbags dianteiros e laterais. A Concessionária Volkswagen mantém à disposição uma lista atual com as cadeiras de criança liberadas.

### Perigos relacionados com os airbags laterais

Em um acionamento do airbag lateral, a criança pode ser atingida na cabeça com o airbag e pode ser gravemente ferida → ⚠️.

#### ⚠️ PERIGO

Nunca deixar uma criança em uma cadeira de criança voltada para trás no banco do passageiro dianteiro quando o airbag frontal do passageiro dianteiro estiver ligado. A criança pode ser morta no acionamento do airbag frontal, pois a cadeira de criança é atingida com força e lançada contra o encosto do banco.

#### ⚠️ PERIGO

Na utilização de uma cadeira de criança voltada para trás no banco do passageiro dianteiro, é maior o risco de ferimentos graves ou fatais na criança em caso de um acidente.

- Desativar o airbag frontal do passageiro dianteiro. Se o airbag frontal do passageiro dianteiro não puder ser desativado, não é permitido utilizar cadeiras de criança voltadas para trás.
- Somente utilizar cadeiras de criança liberadas pelo fabricante da cadeira de criança para a utilização sobre o banco do passageiro dianteiro com airbag dianteiro e lateral.

#### ⚠️ ATENÇÃO

Risco de lesão com a instalação incorreta de cadeiras de criança.

- Observar e seguir as instruções de instalação e os alertas do fabricante da cadeira de criança.

#### ⚠️ ATENÇÃO

Risco de lesão na utilização de uma cadeira de criança voltada para frente no banco do passageiro dianteiro.

- Colocar o banco do passageiro dianteiro o máximo possível para trás, para garantir a maior distância em relação ao airbag frontal do passageiro dianteiro.
- Colocar o encosto do banco em uma posição vertical.
- Ajustar a regulagem da altura do cinto de segurança para a posição mais alta.
- Somente utilizar cadeiras de criança liberadas pelo fabricante da cadeira de criança para a utilização sobre o banco do passageiro dianteiro com airbag dianteiro e lateral.

#### ⚠️ ATENÇÃO

Em um acidente, o banco traseiro é o local mais seguro para crianças com a cadeira de criança corretamente colocada.

- Uma cadeira de criança adequada, que esteja instalada corretamente e que seja usada em um dos lugares do banco traseiro, proporciona a proteção máxima para crianças de até 12 anos na maioria das situações de acidente.

#### ⚠️ ATENÇÃO

Para evitar lesões com o acionamento de um airbag para cabeça ou lateral:

- Atentar para que a criança não esteja na área de expansão do airbag → Página 45, *Sistema de airbag*.
- Não colocar objetos na área de expansão do airbag lateral.

## Fixação da cadeira de criança com os pontos de ancoragem inferiores (ISOFIX, LATCH)

📖 Observe ⚠️ no início desse capítulo na página 52.



Fig. 44 No banco do veículo: identificação dos pontos de ancoragem inferiores para cadeiras de criança.

Os 2 olhais de retenção para cada cadeira de criança dotado do sistema ISOFIX podem ser acionados através das fendas existentes no revestimento do assento do banco traseiro → Fig. 44.

### Vista geral da instalação com ISOFIX

Conforme a informação da categoria de tamanho A a G da norma europeia ECE-R 16<sup>1)</sup> e NBR 6091, as possibilidades de instalação nos pontos de ancoragem inferiores de cadeiras de criança com sistema de fixação ISOFIX nos respectivos bancos do veículo são listadas na seguinte tabela.

	Grupo (classe de pesos) de cadeiras de criança com ISOFIX									
	Grupo 0: até 10 kg		Grupo 0: até 10 kg Grupo 0+: até 13 kg			Grupo 1: 9 a 18 kg				
	Para trás (sentido contrário à direção)		Para trás (sentido contrário à direção)			Para trás (sentido contrário à direção)		Para frente (sentido de direção)		
<b>Direção de instalação</b>	Para trás (sentido contrário à direção)		Para trás (sentido contrário à direção)			Para trás (sentido contrário à direção)		Para frente (sentido de direção)		
<b>Classe de tamanho</b>	F	G	C	D	E	C	D	A	B	B1
<b>Instalação no banco do passageiro dianteiro</b>	Assento sem pontos de ancoragem, sem fixação com ISOFIX/LATCH									
<b>Instalação nos assentos do banco traseiro</b>	IL-SU		IL-SU			IL-SU		IUF/IL-SU		

**IL-SU:** assento adequado para a instalação de uma cadeira de criança com ISOFIX com a aprovação “semiuniversal”, observar a lista de veículos do fabricante da cadeira de criança.

**IUF:** assento adequado para a instalação de uma cadeira de criança com ISOFIX com a aprovação “universal” e fixação com o cinto de fixação Top Tether.

### Cadeiras de criança com fixação rígida (ISOFIX)

Caso sejam fornecidas juntamente com a cadeira de criança podem ser usadas guias na instalação de uma cadeira de criança com fixação rígida. Guias montadas antes do engate nos pontos de ancoragem ISOFIX facilitam a instalação prote-

gendo o revestimento dos bancos. As guias são travadas nos dois pontos de ancoragem ISOFIX do veículo → ①.

- Observar e seguir as orientações → Página 54, *Instalação e utilização de cadeiras de crianças no veículo*.
- Na instalação ou desinstalação, observar a instrução do fabricante da cadeira de criança → ⚠️.
- Encaixar a cadeira de criança nos olhais de retenção → Fig. 44 no sentido da seta. A cadeira de criança deve engatar de forma segura e audível (click).

<sup>1)</sup> ECE: Economic Commission for Europe-Regelung (Comissão Econômica para Regulamentação na Europa).

- Empurrar completamente para cima ou desinstalar o apoio para cabeça para evitar a interferência com a cadeira de criança → Página 84.
- Realizar um teste de tração em ambos os lados da cadeira de criança, para verificar que as duas travas estão engatadas.

### **Cadeira de criança com cintos de fixação reguláveis (LATCH)**

- Observar e seguir as orientações → Página 54, *Instalação e utilização de cadeiras de crianças no veículo*.
- Na instalação ou desinstalação, observar a instrução do fabricante da cadeira de criança → .
- Colocar a cadeira de criança sobre a superfície do banco e prender os ganchos dos cintos de fixação nos olhais de retenção → Fig. 44, caso os cintos de fixação sejam fornecidos junto com a cadeira de criança.
- Empurrar completamente para cima ou desinstalar o apoio para cabeça para evitar a interferência com a cadeira de criança → Página 84.
- Esticar uniformemente os cintos de fixação no respectivo dispositivo de regulação. A cadeira de criança deve estar bem encostada no banco do veículo.
- Realizar um teste de tração em ambos os lados da cadeira de criança, para verificar que as duas travas estão engatadas.

### **ATENÇÃO**

Os pontos de ancoragem inferiores para cadeiras de criança não são olhais de amarração de carga. Fixar somente cadeiras de criança adequadas para essa aplicação nos pontos de ancoragem inferiores.

- Para a fixação com cintos reguláveis (LATCH) devem ser utilizados exclusivamente os cintos fornecidos juntamente com a cadeira de criança. Cintos adaptados ou improvisados não podem ser utilizados para fixação da cadeira de criança.

### **NOTA**

- Para evitar a ocorrência de marcas permanentes no estofamento, as guias de encaixe das fixações rígidas (ISOFIX) devem ser retiradas dos pontos de ancoragem se não houver cadeira de criança instalada nos pontos de ancoragem do veículo.
- Para evitar danos aos tecidos, ao estofamento ou às guias, as guias de encaixe das fixações rígidas (ISOFIX) devem ser retiradas sempre dos pontos de ancoragem antes de rebater o banco traseiro para frente. 

## Fixação da cadeira de criança com cinto de fixação superior (Top Tether)

📖 Observe ⚠️ no início desse capítulo na página 52.



Fig. 45 Olhais de retenção para o cinto de fixação superior na cobertura do compartimento de bagagem.

Além de serem fixadas nos pontos de ancoragem ISOFIX, as cadeiras de criança ISOFIX com aprovação universal também devem ser fixadas com um cinto de fixação superior (Top Tether).

Fixar o cinto de fixação somente nos olhais de retenção apropriados. Os olhais de retenção adequados para o Top Tether, são identificados com um símbolo e, se for o caso, com a inscrição "TOP TETHER".

- Observar e seguir as orientações → Página 54, *Instalação e utilização de cadeiras de crianças no veículo*.
- Na instalação ou desinstalação, observar a instrução do fabricante da cadeira de criança → ⚠️.
- Ajustar ou remover, se necessário, o apoio para cabeça para evitar a interferência com a cadeira de criança → Página 84.
- Fixar a cadeira de criança nos pontos inferiores de encaixe do ISOFIX → Página 57. A cadeira de criança deve encaixar de forma segura e audível (clique).
- Caso seja fornecido juntamente com a cadeira de criança, colocar o cinto de fixação superior (Top Tether) da cadeira de criança no olhal de retenção localizado na cobertura do compartimento de bagagem.

- Abrir a cobertura do respectivo olhal de retenção → Fig. 45.
- Enganchar o cinto de segurança superior no respectivo olhal de retenção → Fig. 45 (lupa).
- Esticar o cinto para que a cadeira de criança encoste na parte superior do encosto do banco.

Instalar novamente o apoio para cabeça depois que a cadeira de criança tiver sido desinstalada → Página 84.

### ⚠️ ATENÇÃO

Cadeiras de criança com pontos de ancoragem inferiores e cintos de fixação superiores devem ser montados conforme as respectivas indicações dos fabricantes. Caso contrário, podem ocorrer ferimentos graves.

- Fixar sempre somente *um* cinto de fixação de uma cadeira de criança em um olhal de retenção localizado na cobertura do compartimento de bagagem.
- Utilizar sempre os olhais de retenção previstos para o cinto de fixação.
- Nunca fixar o cinto de fixação em um olhal de amarração.
- Para a fixação superior (Top Tether) deve ser utilizado exclusivamente o cinto fornecido juntamente com a cadeira de criança (caso houver). Cintos adaptados ou improvisados não podem ser utilizados nesta aplicação. ◀

## Fixação da cadeira de criança com o cinto de segurança do veículo

📖 Observe ⚠️ no início desse capítulo na página 52.

Cadeiras de criança com a denominação **universal** podem ser fixadas com o cinto de segurança nos bancos identificados na tabela com um **u**. Quando não for possível, a indicação é um **x**. ▶

Categoria de peso	Banco do passageiro dianteiro	Assentos laterais do banco traseiro	Assento central do banco traseiro
Grupo 0 até 10 kg	u montado no sentido contrário à direção	u montado no sentido contrário à direção	x
Grupo 0+ até 13 kg	u montado no sentido contrário à direção	u montado no sentido contrário à direção	x
Grupo 1 de 9 a 18 kg	u montado no sentido da direção	u montado no sentido da direção	x
Grupo 2 de 15 a 25 kg	u montado no sentido da direção	u montado no sentido da direção	x
Grupo 3 de 22 a 36 kg	u montado no sentido da direção	u montado no sentido da direção	x

### Fixar a cadeira de criança com o cinto de segurança do veículo

- Observar e seguir as orientações → Página 54, *Instalação e utilização de cadeiras de crianças no veículo*.
- Ler e observar as instruções do fabricante da cadeira de criança.
- Em caso de montagem da cadeira de criança no banco do passageiro dianteiro, empurrar o banco do passageiro dianteiro totalmente para trás e deixar o encosto do banco em uma posição vertical → Página 35.
- A regulagem de altura do cinto de segurança deve estar na posição mais adequada para a altura da criança ou da cadeira de criança.
- Colocar a cadeira de criança sobre o banco e passar o cinto de segurança conforme as instruções do fabricante da cadeira de criança.
- Empurrar completamente para cima ou desinstalar o apoio para cabeça para evitar a interferência com a cadeira de criança → Página 85.
- Atentar para que o cinto de segurança não esteja torcido em toda a sua trajetória.

- Introduzir a lingueta do cinto de segurança no respectivo fecho do cinto até que a lingueta se engate de forma audível (click).
- O cadarço do cinto de segurança deve estar apoiado firmemente e adequadamente na cadeira de criança ou sobre a criança.
- Realizar um teste de tração no cinto de segurança – nesta condição não deve mais ser possível retirar o cadarço do cinto de segurança na sua faixa inferior.

### Desinstalar a cadeira de criança

Soltar o cinto de segurança somente com o veículo parado → ⚠.

- Pressionar o botão vermelho do fecho do cinto de segurança. A lingueta do cinto de segurança deverá saltar para fora.
- Conduzir o cinto de segurança manualmente de volta para que o cadarço se enrole com facilidade, de forma que o cinto de segurança não torça e o revestimento não seja danificado.
- Retirar a cadeira de criança do veículo conforme as instruções do fabricante.

### ⚠ ATENÇÃO

A liberação do cinto de segurança durante a condução pode causar ferimentos graves ou fatais em caso de acidentes ou manobras súbitas de frenagem e de direção!

- Tirar o cinto de segurança somente com o veículo parado.

## Trava de segurança para crianças

📖 Observe ⚠️ no início desse capítulo na página 52.

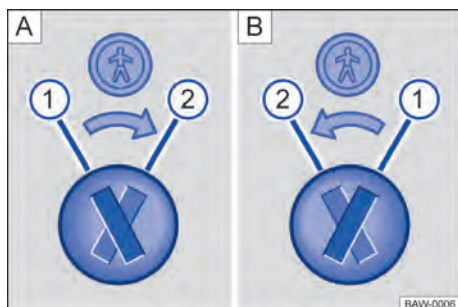

Fig. 46 Trava de segurança para crianças: [A] porta traseira esquerda, [B] porta traseira direita.



Fig. 47 Na porta traseira (lado direito): localização da trava de segurança para crianças.

Legenda para → Fig. 46:

- ① Trava de segurança para crianças desativada.
- ② Trava de segurança para crianças ativada.

A trava de segurança para crianças impede a abertura das portas traseiras por dentro, para que crianças não abram a porta durante a condução.

Com a trava de segurança para crianças acionada, a porta somente pode ser aberta pelo lado de fora.

## Ativar ou desativar a trava de segurança para crianças

- Destruvar o veículo e abrir a respectiva porta traseira.
- Rebater a haste da chave para fora → Página 65.
- Introduzir a haste da chave na ranhura da trava de segurança para crianças para ativar ou desativar → Fig. 46.

### ⚠️ ATENÇÃO

Com a trava de segurança para crianças ativada, a respectiva porta não pode ser aberta por dentro.

- Nunca deixar crianças ou pessoas com necessidades especiais sozinhas no veículo quando as portas forem travadas. Isto poderá fazer com que estas pessoas fiquem trancadas dentro do veículo em caso de emergência. Pessoas trancadas podem ficar expostas a temperaturas muito altas ou muito baixas, ou ainda com falta de ar.
- Conforme a estação do ano, podem ocorrer temperaturas muito altas ou muito baixas no interior de um veículo fechado, que podem causar ferimentos graves e enfermidades, principalmente em crianças pequenas, levando-as à morte.

## Em caso de emergência

### Proteger a si mesmo e ao veículo







Fig. 48 Na parte superior do console central: interruptor das luzes de advertência.

Observar as determinações legais para a proteção de um veículo parado. Em muitos países existem prescrições a respeito, por exemplo, o acionamento das luzes de advertência → Página 63.

#### Lista de controle

Os seguintes pontos devem ser observados na sequência indicada, para garantir a própria segurança e a segurança dos passageiros → :

1. Estacionar o veículo a uma distância segura do fluxo de trânsito sobre uma superfície adequada → .
2. Ligar as luzes de advertência com o interruptor  → Fig. 48.
3. Puxar o freio de estacionamento → Página 128.
4. Colocar a alavanca da troca de marchas na posição neutra → Página 117.
5. Desligar o motor e retirar a chave do veículo do cilindro da ignição → Página 112.
6. Desembarcar todos os ocupantes do veículo e levá-los em segurança para longe do fluxo de trânsito, por exemplo, para trás do guardrail.
7. Levar todas as chaves do veículo ao deixar o veículo.
8. Posicionar o triângulo de segurança para fazer com que outros condutores percebam o veículo.
9. Deixar o motor esfriar suficientemente e, se necessário, procurar auxílio técnico especializado.

Com as luzes de advertência ligadas, todos os indicadores de direção do veículo piscam ao mesmo tempo. As luzes indicadoras dos indicadores de direção   e uma luz indicadora no interruptor  piscam ao mesmo tempo. As luzes de advertência também funcionam com a ignição desligada.

Se as luzes de advertência estiverem acesas, pode ser indicada, por exemplo, uma mudança de direção ou mudança de faixa durante a rebocagem com o acionamento da alavanca dos indicadores de direção. As luzes de advertência são momentaneamente interrompidas.

#### Exemplos em que as luzes de advertência devem ser ligadas:

- Se o trânsito à frente desacelerar repentinamente ou se alcançar o fim de um congestionamento, para alertar os condutores quem vêm atrás.
- Se houver uma emergência.
- Se o veículo quebrar.
- Ao ser rebocado.

Observar sempre as determinações regionais sobre o uso das luzes de advertência.

Se as luzes de advertência não funcionarem, os outros condutores deverão ser alertados de outra forma (em conformidade com as determinações legais) a respeito do veículo parado.

#### Luzes de frenagem de emergência - ESS (Emergency Stop Signal)

Para veículos com a função ESS e com sistema antibloqueio do freio (ABS), durante uma frenagem brusca e contínua e em velocidades superiores a 80 km/h, a lanterna da luz de freio poderá piscar para alertar os condutores que trafegam atrás.

Se a frenagem for prolongada por mais tempo, mantendo-se a mesma desaceleração, as luzes de advertência são automaticamente ligadas e piscarão quando o veículo atingir uma velocidade inferior a aproximadamente 10 km/h. Ao reiniciar o movimento do veículo, as luzes de advertência desligam-se por conta própria.

As luzes de advertência também podem ser desligadas ao pressionar o interruptor  no painel de instrumentos → Fig. 48.

#### ATENÇÃO

Um veículo parado sem a devida sinalização representa um grande risco de acidente para si mesmo e para terceiros no trânsito.

- Parar o veículo assim que possível em um local seguro. Estacionar o veículo a uma distância segura do fluxo de trânsito para travar seguramente todas as portas em caso de emergência. Ligar as luzes de advertência e utilizar o triângulo de segurança para alertar outros condutores. 



- Nunca deixar crianças, deficientes ou pessoas com necessidades especiais sozinhas no veículo quando as portas forem travadas. Isso poderá fazer com que elas sejam trancadas dentro do veículo em caso de emergência. Pessoas trancadas podem ficar expostas a temperaturas muito altas ou muito baixas.

### ⚠️ ATENÇÃO

A observância da lista de controle é essencial para a segurança do condutor, passageiros e demais condutores, evitando possíveis acidentes.

- Seguir sempre as ações da lista de controle e observar as precauções de segurança nela descritas.

### ⚠️ ATENÇÃO

As peças do sistema de escape esquentam muito. Por isso podem ocorrer incêndios e ferimentos graves.

- Nunca estacionar o veículo de forma que peças do sistema de escape entrem em contato com materiais facilmente inflamáveis embaixo do veículo, como, por exemplo, grama seca ou combustível.

**i** A bateria do veículo se descarrega quando as luzes de advertência ficam ligadas por um longo período de tempo - mesmo com a ignição desligada.

**i** Quando os airbags são acionados em um acidente, as luzes de advertência podem ser acionadas automaticamente → Página 48.

## Equipamento para caso de emergência

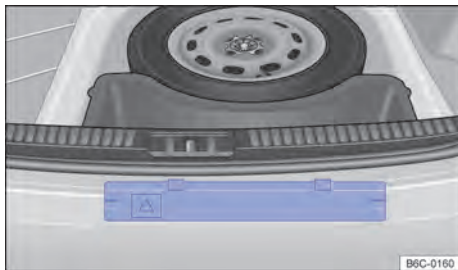

**Fig. 49** No compartimento de bagagem: suporte para o triângulo de segurança.



**Fig. 50** Na parte frontal do banco do passageiro dianteiro: localização para instalação do suporte do extintor de incêndio.

### Triângulo de segurança

O triângulo de segurança está localizado no compartimento de bagagem em um suporte na parte de baixo → Fig. 49.

Com a tampa traseira aberta, abrir as duas travas e retirar o triângulo de segurança.

Após o uso, encaixar o triângulo de segurança de volta no suporte e fechar.

### Extintor de incêndio

Conforme resolução nº 556, de 17.09.2015, na lei nº 9.503 de 23.09.1997, torna-se facultativo o uso do extintor de incêndio nos automóveis e caminhonetes.

O proprietário que optar pela utilização do extintor de incêndio, deverá utilizar o extintor de incêndio com carga de pó tipo ABC.

Se instalado de forma inadequada o extintor pode causar ferimentos em caso de acidente. Por este motivo, a Volkswagen recomenda que o extintor de incêndio e o respectivo suporte correspondente para cada modelo de veículo, sejam adquiridos e instalados em uma Concessionária Volkswagen.

Para sua segurança e em cumprimento a resolução do CONTRAN 556/2015, a Volkswagen disponibiliza local adequado com preparação para a instalação do extintor de incêndio. Local onde deve ser instalado o suporte e o extintor de incêndio → Fig. 50.

## ATENÇÃO

Objetos soltos podem ser lançados pelo interior do veículo em razão de manobras de direção ou de frenagem súbitas, bem como em um acidente, e causar ferimentos graves.

- Fixar o triângulo de segurança nos devidos suportes sempre de maneira segura.



O triângulo de segurança deve atender às especificações legais vigentes de cada país. <

## Abrir e fechar

### Jogo de chaves do veículo



#### Introdução ao tema

## PERIGO

Se forem ingeridas baterias com diâmetro de 20 mm ou outras baterias de lítio, poderão ocorrer lesões graves ou até fatais em um curto espaço de tempo.

- Conservar sempre a chave do veículo, bem como chaveiros com baterias, baterias de reposição, baterias tipo botão e outras baterias, fora do alcance de crianças.
- Procurar auxílio médico imediatamente se houver suspeita de que uma bateria tenha sido engolida.

## ATENÇÃO

Uma utilização desatenta ou descontrolada das chaves do veículo pode causar acidentes e ferimentos graves.

- Levantar sempre todas as chaves do veículo consigo ao deixar o veículo. Crianças ou pessoas não autorizadas podem travar as portas e a tampa traseira, dar partida no motor ou ligar a ignição e, com isso, acionar equipamentos elétricos, como, por exemplo, os vidros elétricos.
- Nunca deixar crianças ou pessoas com necessidade especiais sozinhas no veículo. Em caso de emergência, elas não estariam em condições de deixar o veículo sozinhas ou de ajudarem a si mesmas. Em um veículo fechado, de acordo com a estação do ano, podem ocorrer temperaturas muito altas ou muito baixas, que podem causar ferimentos graves e enfermidades, principalmente em crianças pequenas, ou levar à morte.
- Nunca retirar a chave da ignição enquanto o veículo estiver em movimento. <

## Chave do veículo

Observe e no início desse capítulo na página 64.

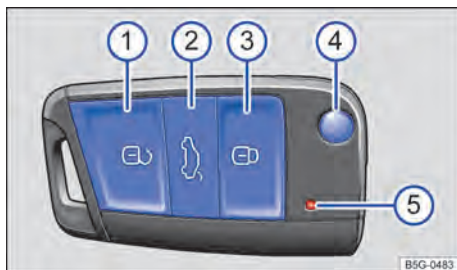

Fig. 51 Chave do veículo.

Legenda para → Fig. 51:

- 1 Botão do travamento central: destravar o veículo.
- 2 Destruvar a tampa do compartimento de bagagem separadamente.
- 3 Botão do travamento central: travar o veículo.
- 4 Rebater a haste da chave para fora e para dentro.
- 5 Luz de controle.

### Luz de controle

A luz de controle na chave do veículo pisca quando o botão é pressionado.

### NOTA

Toda chave do veículo contém componentes eletrônicos. Proteger as chaves contra avarias, umidade e vibrações intensas.

Somente pressionar os botões da chave do veículo quando a respectiva função for realmente necessária. Um acionamento desnecessário do botão pode provocar um destravamento involuntário ou o disparo do alarme do veículo. Isso também se aplica quando se acredita estar fora da área de alcance.

## Substituir a bateria

Observe e no início desse capítulo na página 64.

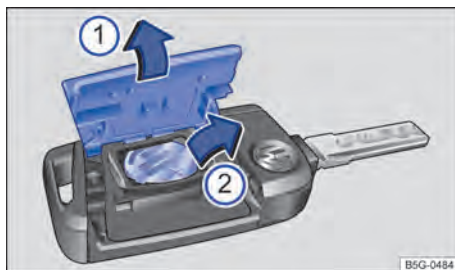

Fig. 52 Chave do veículo: substituir a bateria.

Legenda para → Fig. 52:

- 1 Retirar a cobertura.
- 2 Retirar a bateria.

A Volkswagen recomenda substituir a bateria em uma Concessionária Volkswagen ou em uma empresa especializada.

- Rebater a haste da chave para fora a.
- Retirar a cobertura no sentido da seta → .
- Remover a bateria do alojamento da bateria com uma ferramenta adequada .
- Posicionar a nova bateria e pressionar no sentido contrário ao da seta para dentro do alojamento da bateria → .
- Pressionar a cobertura no sentido contrário ao da seta sobre a carcaça da chave do veículo até encaixar.

### NOTA

- Uma troca de bateria realizada de forma inadequada pode danificar a chave do veículo.
- Baterias inadequadas podem danificar a chave do veículo. Substituir baterias descarregadas somente por baterias novas com a mesma tensão, tamanho e especificação.
- Na instalação da bateria, observar a polaridade correta.

As baterias contém substâncias tóxicas. Por isto, é proibido o seu descarte / disposição com o lixo doméstico. A legislação determina procedimentos específicos para o descarte / disposição de baterias usadas. Para sua maior segurança e conforto, a Volkswagen recomenda fazer

a substituição da bateria somente em uma Concessionária Volkswagen ou em uma empresa especializada.

## Solução de problemas

📖 Observe ⚠️ e ⚠️ no início desse capítulo na página 64.

### Sincronizar a chave do veículo

Quando não for possível destravar ou travar o veículo com a chave do veículo, sincronizar a chave do veículo ou substituir a bateria → Página 65.

- Rebater a haste da chave para fora.
- Remover a capa de proteção da maçaneta da porta do condutor → Página 73.
- Pressionar o botão  da chave do veículo. Enquanto isso, permanecer ao lado do veículo.
- Abrir o veículo dentro de um minuto com a haste da chave. A sincronização está concluída.
- Recolocar a capa de proteção da maçaneta da porta do condutor.

### A luz de controle não pisca

Quando a luz de controle na chave do veículo não pisca, a bateria na chave do veículo deve ser substituída → Página 65.

### Chave de reposição

Para a aquisição de uma chave do veículo, é necessário o número do chassi do veículo.

Várias chaves de veículo podem ser válidas para um veículo.

As novas chaves do veículo podem ser obtidas em uma Concessionária Volkswagen ou em uma empresa especializada.

 O funcionamento da chave do veículo pode ser temporariamente afetado pela sobreposição de transmissores que se encontram nas proximidades do veículo e trabalham na mesma faixa de frequências, por exemplo, um aparelho de transmissão ou telefone móvel.

 Obstáculos entre a chave e o veículo, condições meteorológicas ruins, bem como uma bateria fraca, reduzem o alcance da transmissão.

 Se os botões da chave do veículo → Fig. 51 ou um dos botões do travamento central (→ Página 66, *Travamento central e sistema de*

*travamento*) forem acionados repetidas vezes em um curto intervalo de tempo, ocorre um desligamento temporário do travamento central para proteção contra sobrecarga. Nesse caso, o veículo fica destravado. Travar o veículo se necessário. 

## Travamento central e sistema de travamento

### Introdução ao tema

O travamento central trava todas as portas e a tampa traseira do veículo. Com a porta do condutor aberta, o veículo *não* pode ser travado.

O veículo somente pode ser trancado se a ignição tiver sido desligada ou se o condutor sair do veículo com o motor desligado.

### Travamento automático (sistema antifurto)

Se uma das seguintes condições for aplicada, o veículo se trava novamente após aproximadamente 30 segundos automaticamente.

- O veículo foi destravado, mas não aberto.
- A ignição não foi ligada.
- A tampa traseira não foi aberta.

### ATENÇÃO

Uma utilização incorreta do travamento central pode causar ferimentos graves.

- O travamento central trava todas as portas. Um veículo travado por dentro pode impedir uma abertura involuntária das portas e a invasão de pessoas não autorizadas. Em caso de emergência ou acidente, entretanto, portas travadas dificultam o acesso de socorristas ao interior do veículo para atender as pessoas.
- Nunca deixar crianças ou pessoas com necessidades especiais sozinhas no veículo. O acionamento do botão do travamento central poderá travar as portas do veículo por dentro, dificultando ou impedindo a saída. Pessoas trancadas podem ficar expostas a temperaturas muito altas ou muito baixas.
- Conforme a estação do ano, podem ocorrer temperaturas muito altas ou muito baixas no interior de um veículo fechado, que podem 

causar ferimentos graves e enfermidades, principalmente em crianças pequenas, ou levar à morte.

- Nunca deixar pessoas dentro de um veículo travado. Em caso de emergência, elas poderiam não ter condições de deixar o veículo sozinhas ou de ajudarem a si mesmas.
- Somente abrir ou fechar as portas e a tampa traseira quando não houver ninguém em seu raio de abertura.

## Luz de controle

📖 **Observe** ⚠️ no início desse capítulo na página 66.

Na porta do condutor encontra-se a luz de controle do travamento central → Página 9.

*O veículo trava:* o LED vermelho pisca por aproximadamente dois segundos em intervalos curtos, em seguida mais lentamente. A luz de controle não pisca, se o veículo tiver sido travado com o botão do travamento central na porta do condutor → Página 68.

## Travamento central

📖 **Observe** ⚠️ no início desse capítulo na página 66.

O travamento central possibilita um destravamento e travamento de todas as portas, da tampa traseira e da portinholha do tanque de combustível.

*Dependendo da versão do veículo e da versão do rádio,* as configurações para o travamento central podem ser efetuadas no sistema do rádio por meio do botão **CAR** → Página 29.

### Travamento automático (Auto Lock)

A partir de uma velocidade de aproximadamente 20 km/h o veículo é travado automaticamente. Se o veículo estiver travado, a luz de controle  no botão do travamento central se acenderá em amarelo.

### Destravamento automático (Auto Unlock)

Quando uma das seguintes condições ocorrer, todas as portas e a tampa traseira serão destravadas automaticamente:

- O veículo está parado e a chave do veículo foi retirada (*somente para veículos sem Keyless Access*).
- **OU:** o veículo está parado e o botão  foi pressionado.
- **OU:** a maçaneta de abertura da porta foi acionada.
- **OU:** os airbags foram acionados em um acidente → Página 48.

O destravamento automático possibilita o acesso de socorrista ao interior do veículo.



Um veículo com transmissão automática somente poderá ser travado se a alavanca seletora estiver na posição P.

## Destravar ou travar o veículo por fora

📖 **Observe** ⚠️ no início desse capítulo na página 66.



Fig. 53 Chave do veículo: travamento central.

- *Destravar:* pressionar o botão . Manter pressionado para abertura de conforto.
- *Travar:* pressionar o botão . Manter pressionado para fechamento de conforto.
- *Em veículos com sistema de travamento e de partida Keyless Access sem chave:* tocar as superfícies do sensor. Algumas portas ou todo o veículo é destravado.
- Pressionar o botão  → Página 76. A tampa traseira é destravada.

- **Travar:** todas as luzes piscam *uma vez* para efeitos de confirmação.
- **Destravar:** todas as luzes piscam *duas vezes* para efeitos de confirmação.

**Observar:** de acordo com a função configurada do travamento central no sistema do rádio → Página 29, todas as portas e a tampa traseira serão destravadas apenas quando o botão  for pressionado pela segunda vez.



### Fechamento de emergência

A porta do passageiro dianteiro e as portas traseiras podem ser travadas manualmente, no caso de problemas no funcionamento do travamento elétrico ou falha na chave do veículo. Para maiores informações, veja → Página 74, *Travar a porta do passageiro dianteiro e as portas traseiras manualmente.*

### Abertura ou fechamento de conforto

- Ver Vidros → Página 78.



## Destravar e travar o veículo por dentro

 **Observe**  no início desse capítulo na página 66.



**Fig. 54** Na porta do condutor: botão do travamento central.

Legenda para → Fig. 54:

-  Destravar o veículo.
-  Travar o veículo.

O travamento central funciona tanto com a ignição ligada quanto desligada, somente quando todas as portas estiverem fechadas.

Se o veículo tiver sido travado com a chave do veículo, os botões do travamento central ficarão desativados.

Se o veículo tiver sido travado por dentro com o botão do travamento central, então:

- A luz de controle  no botão acende-se em amarelo, se todas as portas e a tampa traseira estiverem fechadas.
- O sistema de alarme antifurto **não** é ativado.
- Não é possível abrir as portas e da tampa traseira por *fora*.

As portas podem ser abertas por dentro ao puxar a maçaneta da porta. A luz de controle  no botão se apaga. As portas que não foram abertas, bem como a tampa traseira, permanecem travadas e não podem ser abertas por fora.

Se uma das seguintes condições for aplicada, o veículo destrava todas as portas e a tampa traseira :

- O botão  foi pressionado.
- O veículo está parado e a chave do veículo foi retirada.
- Um porta foi aberta. Dependendo das configurações do travamento central no sistema do rádio → Página 29.

## Destravar ou travar o veículo com Keyless Access

 **Observe**  no início desse capítulo na página 66.

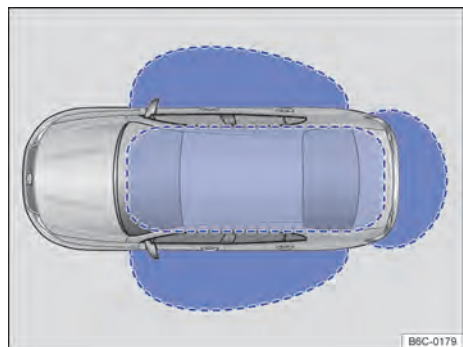

**Fig. 55** Sistema de travamento e de partida Keyless Access sem chave: áreas de aproximação.

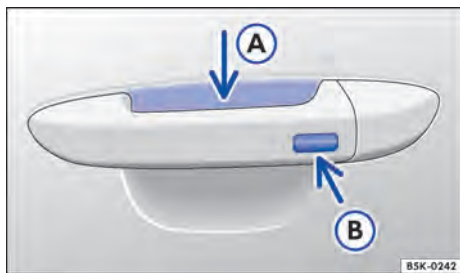

**Fig. 56** Sistema de travamento e de partida Keyless Access sem chave: superfície do sensor (A) para destravamento na parte interna da maçaneta da porta e superfície do sensor (B) para travamento na parte externa da maçaneta da porta.

Dependendo da versão do veículo, o sistema de travamento e de partida Keyless Access pode não estar disponível.

Sistema de travamento e partida Keyless Access sem chave permite que o veículo seja destravado e travado sem a utilização ativa da chave. Para isso, é preciso haver uma chave do veículo válida na área de aproximação do veículo → Fig. 55. Ao tocar a superfície do sensor nas maçanetas das portas dianteiras → Fig. 56 o veículo é destravado ou travado → ①.

### Informações básicas

As seguintes funções são possíveis com Keyless Access:

- Destruar o veículo através da superfície do sensor da porta do condutor ou do passageiro dianteiro.
- *Press & Drive*: pressionar o botão de partida para ligar o motor → Página 113. Para isso, uma chave do veículo em vigor precisa estar na área interna do veículo.
- Travar o veículo por meio da superfície do sensor.

O destravamento do veículo é indicado ao piscarem *duas vezes* todos os indicadores de direção, e o travamento, ao piscarem *uma única vez*.

Se o veículo estiver trancado e todas as portas e a tampa traseira estiverem fechadas e a chave do veículo utilizada por último estiver no veículo, então o veículo **não** será travado. Todos os indicadores de direção piscam *quatro vezes*.

### Destruar e abrir as portas

- Tocar o sensor → Fig. 56 (A) na parte interna da maçaneta da porta do condutor ou da porta do passageiro dianteiro.
- Abrir a porta.

### Fechar e travar as portas

- Desligar a ignição.
- Fechar a porta do condutor ou do passageiro dianteiro.
- Tocar o sensor → Fig. 56 (B) na parte externa da maçaneta da porta do condutor ou da porta do passageiro dianteiro *uma vez*.

### Destruar e travar a tampa traseira

Quando o veículo está travado e uma chave do veículo válida se encontra na faixa de proximidade → Fig. 55 da tampa traseira, esta destrava automaticamente ao ser aberta.

A tampa traseira é travada automaticamente após o fechamento. Se o veículo estiver completamente destravado, então a tampa traseira **não** se tranca automaticamente depois de ser fechada.

### Desativar Keyless Access temporariamente

- Travar o veículo com o botão  na chave do veículo.
- Adicionalmente, travar o veículo dentro de cinco segundos através do sensor da porta.
- O Keyless Access está temporariamente desativado.

O veículo somente pode ser destravado com a chave do veículo.

Depois do próximo destravamento, o Keyless Access está ativo novamente.

### Funções de conforto

Para o **fechamento de conforto** de todos os vidros elétricos manter um dedo durante alguns segundos sobre a superfície do sensor no lado externo da maçaneta da porta do condutor ou do passageiro dianteiro até que os vidros estejam fechados.

As funções das superfícies de sensores podem ser configuradas no menu **Configurações do veículo** no sistema do rádio → Página 29. ▶

## 📌 NOTA

Um forte jato de água ou de vapor pode ativar as superfícies dos sensores nas maçanetas se, ao mesmo tempo, uma chave do veículo válida estiver na área de aproximação. Se no mínimo um vidro estiver aberto e a superfície do sensor → Fig. 56 (B) em uma maçaneta da porta for ativada permanentemente, todos os vidros serão fechados. Se o jato de água ou de vapor se afastar brevemente da superfície do sensor → Fig. 56 (A) de uma maçaneta da porta e voltar a ser direcionado para ela, possivelmente todos os vidros se abrirão → Página 66.

## 📌 NOTA

Para veículos com a função Keyless Access, se o travamento central já estiver acionado previamente e a chave do veículo for deixada dentro do compartimento de bagagem, ao fechar a tampa traseira, ela trava e destrava automaticamente em seguida.

**i** Com a bateria do veículo ou a bateria da chave do veículo fraca ou descarregada, possivelmente o veículo não poderá ser destravado ou travado por meio do Keyless Access. O veículo pode ser destravado ou travado manualmente → Página 74.

**i** Para que seja possível controlar um fechamento bem-sucedido do veículo, desativar a função de destravamento por alguns segundos.

**i** Se, no display do instrumento combinado, for exibida a mensagem **Keyless com defeito**, podem ocorrer falhas de funcionamento no Keyless Access. Procurar uma Concessionária Volkswagen ou uma empresa especializada.

**i** Se nenhuma chave do veículo válida se encontrar no interior do veículo, ou se esta não for reconhecida, uma mensagem correspondente será exibida no display do instrumento combinado. Este pode ser o caso se a chave do veículo for perturbada por outro sinal de rádio ou se for coberta por um objeto, por exemplo, por um acessório para dispositivos móveis ou uma mala de alumínio.

**i** O funcionamento das superfícies dos sensores pode ser restringido devido ao excesso de sujeira.

**i** Um veículo com transmissão automática somente poderá ser travado se a alavanca seletora estiver na posição P.

**i** Se a superfície do sensor for tocada duas vezes, todo o veículo é destravado, mesmo que uma porta já tenha sido destravada. ◀

## Sistema de alarme antifurto

📖 **Observe** ⚠️ no início desse capítulo na página 66.

O sistema de alarme antifurto é ativado automaticamente ao travar o veículo com a chave do veículo.

### Quando o alarme é disparado?

O sistema de alarme antifurto emite sinais de advertência sonoros por aproximadamente 25 segundos (por evento) e sinais de advertência visuais por até cinco minutos, se forem executadas as seguintes ações não autorizadas no veículo travado:

- Abertura de uma porta destravada mecanicamente com a chave do veículo.
- Abertura de uma porta.
- Abertura da tampa do compartimento do motor.
- Abertura da tampa traseira.
- Ligar a ignição com uma chave de veículo inválida.
- Abertura, quebra ou remoção de um dos vidros.
- Movimento no veículo, em veículos com monitoramento do interior do veículo → Página 71.

### Desligar alarme

- Destravar o veículo com o botão de destravamento  da chave do veículo.
- **OU:** ligar a ignição com uma chave do veículo válida. Pode ocorrer um breve alarme com duração de um segundo aproximadamente.
- Em veículos com Keyless Access, o alarme também pode ser desligado encostando na maçaneta da porta → Página 68.

**i** O alarme será disparado novamente se após o disparo do alarme ocorrer uma nova invasão na mesma ou em outra área protegida. ▶





**i** O sistema de alarme antifurto **não** é ativado com o travamento por dentro com a tecla do travamento central .

**i** Se a porta do condutor for destravada mecanicamente com a chave, apenas a porta do condutor é destravada e não o veículo inteiro. Somente ao ligar a ignição que todas as portas são liberadas – mas não destravadas – e o botão do travamento central será ativado.

**i** Com a bateria do veículo fraca ou descarregada, o sistema de alarme antifurto não funciona de maneira correta.

## Monitoramento do interior do veículo

 **Observe**  no início desse capítulo na página 66.

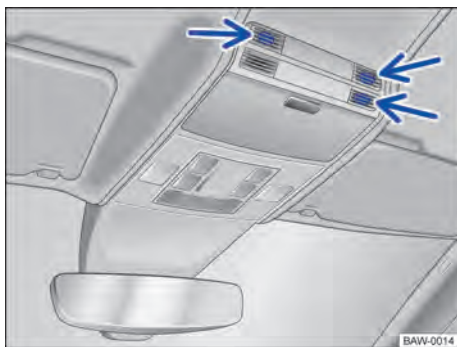

**Fig. 57** No console do teto: sensores de monitoramento do interior do veículo (setas).

Quando forem reconhecidos movimentos no interior de um veículo travado, e com o sistema de alarme ligado, sendo assim o monitoramento do interior do veículo irá disparar o alarme → Fig. 57.

### Ligar o monitoramento do interior do veículo

Travar o veículo. Com o sistema de alarme antifurto ligado, também é ativado o monitoramento do interior do veículo.

### Desligar temporariamente o monitoramento do interior do veículo

- Ligar a ignição.
- Desativar o monitoramento do interior do veículo no sistema do rádio por meio do botão  → Página 29, dependendo da versão do veículo e da versão do rádio..
- Fechar todas as portas e a tampa traseira.
- Travar o veículo com a chave do veículo.

O monitoramento do interior do veículo é desativado até o próximo travamento do veículo.

Nas seguintes situações, é recomendável desativar o monitoramento do interior do veículo:

- Se o veículo precisar ser carregado.
- Se o veículo for transportado.
- Se o veículo precisar ser rebocado com o eixo suspenso.
- Se o veículo precisar ser colocado em um sistema de lavagem de veículos automático.

### Riscos de falha do alarme



O monitoramento do interior do veículo somente funciona com o veículo completamente fechado. Observar as determinações legais. Uma falha do alarme pode ocorrer nas seguintes situações:

- Quando um ou mais vidros estiverem abertos, total ou parcialmente.
- Quando objetos que se movem facilmente, por exemplo, folhas de papel soltas ou enfeites de espelho (odorizadores), permanecerem no veículo.
- Por meio do alarme de vibração de um telefone celular que se encontre no veículo.

**i** Uma desativação permanente do monitoramento do interior do veículo não é possível.

**i** Se ao ativar o sistema de alarme antifurto as portas ou a tampa traseira ainda estiverem abertas, apenas o sistema de alarme antifurto será ativado. Somente após o fechamento das portas e da tampa traseira é ativado também o monitoramento do interior do veículo.

## Travar o veículo após um acionamento do airbag



 **Observe**  no início desse capítulo na página 66.

Se os airbags forem acionados em um acidente, o veículo inteiro será destravado. Dependendo da intensidade do dano, o veículo pode ser travado da seguinte forma após o acidente:

- Desligar a ignição.
- Abrir e fechar umas das portas uma vez.
- Retirar a chave do veículo e fechar → Página 65.
- **OU:** pressionar o botão do travamento central  na porta do condutor → Página 68.



## Resoluções de problemas

 **Observe**  no início desse capítulo na página 66.

*Falha do sistema de fechamento:* a luz de LED na porta do condutor pisca em intervalos curtos e, em seguida, permanece acesa por cerca de 30 segundos, voltando a piscar após decorrido este tempo. Procurar uma Concessionária Volkswagen ou uma empresa especializada.

As portas e a tampa traseira podem ser destravadas ou travadas manualmente em caso de falha da chave do veículo ou do travamento central → Página 74 e → Página 77.

Se os indicadores de direção *não* piscarem para confirmação ao travar o veículo:

- Pelo menos uma das portas ou a tampa traseira não está fechada.
- **OU:** na função do fechamento de conforto, nem todos os vidros das portas estão fechados.

### Procedimento ao travar com uma segunda chave do veículo

*Keyless Access:* a chave do veículo que encontra-se no interior é bloqueada para a partida do motor assim que o veículo for travado por fora com um segunda chave do veículo. Pressionar o botão  na chave do veículo que encontra-se no interior do veículo para liberá-la para a partida do motor → Página 112.

## Desligamento automático das superfícies do sensor

Nas seguintes condições, as superfícies do sensor se desligam:

- Quando o veículo não é destravado ou travado por tempo prolongado.
- Quando uma superfície de sensor é acionada com demasiada frequência.

As superfícies do sensor são ativadas:

- Aguardar alguns tempo.
- **OU:** destravar o veículo com o botão  da chave do veículo.
- **OU:** abrir a tampa traseira.
- **OU:** destravar o veículo com a chave do veículo → Página 73.

### **NOTA**

Um forte jato de água ou de vapor pode ativar as superfícies dos sensores nas maçanetas se, ao mesmo tempo, uma chave do veículo válida estiver na área de aproximação. Se no mínimo um vidro estiver aberto e a superfície do sensor em uma maçaneta da porta for ativada permanentemente, todos os vidros serão fechados. Se o jato de água ou de vapor se afastar brevemente da superfície do sensor de uma maçaneta da porta e voltar a ser direcionado para ela, possivelmente todos os vidros se abrirão → Página 66.

 Com a bateria do veículo ou a bateria da chave do veículo fraca ou descarregada, possivelmente o veículo não poderá ser destravado ou travado por meio do Keyless Access. O veículo pode ser destravado ou travado manualmente → Página 74.

 Se nenhuma chave do veículo válida se encontrar no interior do veículo, ou se esta não for reconhecida, uma mensagem correspondente será exibida no display do instrumento combinado. Este pode ser o caso se a chave do veículo for perturbada por outro sinal de rádio ou se for coberta por um objeto, por exemplo, por um acessório para dispositivos móveis ou uma mala de alumínio .

 O funcionamento das superfícies dos sensores pode ser restringido devido ao excesso de sujeira.



# Portas

## Introdução ao tema

As portas e a tampa traseira podem ser travadas e parcialmente destravadas manualmente, por exemplo, em caso de falha da chave do veículo ou do travamento central.

### ATENÇÃO

Uma porta fechada incorretamente pode se abrir subitamente durante a condução e causar ferimentos graves.

- Parar imediatamente e fechar a porta.
- Ao fechar a porta, atentar para que ela se encaixe de forma segura e completa.
- Abrir ou fechar as portas somente quando não houver nada ou ninguém em seu raio de abertura.

### ATENÇÃO

Uma porta mantida aberta pelo dispositivo de retenção da porta pode se fechar em condições de vento forte e em acíves, causando ferimentos.

- Segurar as portas sempre pela maçaneta ao abrir e fechar.

### ATENÇÃO

A área de funcionamento das portas é perigosa e pode causar ferimentos.

- Abrir ou fechar as portas somente quando não houver ninguém em sua área funcional.

### ATENÇÃO

Um fechamento ou abertura de emergência das portas sem a devida atenção pode causar ferimentos graves.



- Em um veículo travado por fora, não é possível abrir as portas e os vidros elétricos por dentro.
- Nunca deixar crianças ou pessoas com necessidade especiais sozinhas no veículo. Em caso de emergência, elas não estariam em condições de deixar o veículo sozinhas ou de cuidarem de si mesmas.

- Em um veículo fechado, conforme a estação do ano, podem ocorrer temperaturas muito altas ou muito baixas que podem ocasionar ferimentos graves e enfermidades, principalmente em crianças pequenas, ou ocasionar a morte.

### NOTA

Ao executar um fechamento ou abertura de emergência, as peças devem ser removidas cuidadosamente e reinstaladas corretamente para evitar danos ao veículo.

## Indicador do display

 Observe  e  no início desse capítulo na página 73.

### Acende Causa possível / Solução



Pelo menos uma das portas está aberta ou fechada incorretamente.

 **Não prosseguir!**

Abrir a respectiva porta do veículo e fechá-la novamente.

Ao ligar a ignição, algumas luzes de advertência de controle se acendem rapidamente para a verificação da função. Elas se apagam após alguns segundos.

Dependendo dos equipamentos instalados no veículo, em vez da luz de advertência pode ser exibida uma representação também simbólica no display do instrumento combinado. A representação também é visível com a ignição desligada. O indicador se apaga alguns minutos depois que o veículo for trancado.

### ATENÇÃO

Se nem todas as portas estiverem corretamente fechadas, elas podem se abrir subitamente durante a condução e causar ferimentos graves.

- Parar imediatamente e fechar todas as portas.
- Após o fechamento das portas, verificar se a trava se engatou corretamente no fecho de todas as portas.

 De acordo com o modelo do instrumento combinado, a representação dos símbolos pode variar.

## Travar ou destravar a porta do condutor manualmente

📖 Observe ⚠️ e ⌚ no início desse capítulo na página 73.



Fig. 58 Maçaneta da porta do condutor: cilindro da fechadura coberto.

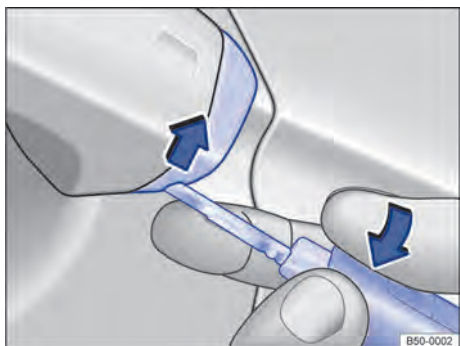

Fig. 59 Maçaneta da porta do condutor: levantar a capa de cobertura.

No travamento manual, geralmente todas as portas são travadas. No destravamento manual, apenas a porta do condutor é destravada. Observar as orientações do sistema de alarme antifurto → Página 66.

- Rebater a haste da chave do veículo para fora → Página 64.
- Inserir a haste da chave por baixo na abertura da capa de cobertura → Fig. 58 (seta).
- Manter o dedo indicador embaixo da haste da chave.
- Levantar a capa de cobertura com a chave do veículo no sentido da seta → Fig. 59.

- Inserir a haste da chave no cilindro da fechadura e destravar ou travar o veículo.
- Puxar a maçaneta da porta e colocar a capa de cobertura novamente.

### Particularidades no destravamento manual:

- O sistema de alarme antifurto permanece ativado no veículo destravado. Porém, nenhum alarme é disparado → Página 67.
- O alarme é acionado ao abrir a porta do condutor → Página 67.
- Após o destravamento, é necessário realizar uma partida de emergência → Página 116.
- Ao ligar a ignição, o immobilizador eletrônico reconhece uma chave do veículo válida e desativa o sistema de alarme antifurto.

 O sistema de alarme antifurto não é ativado no travamento manual do veículo com a haste da chave → Página 67.

## Travar a porta do passageiro dianteiro e as portas traseiras manualmente

📖 Observe ⚠️ e ⌚ no início desse capítulo na página 73.

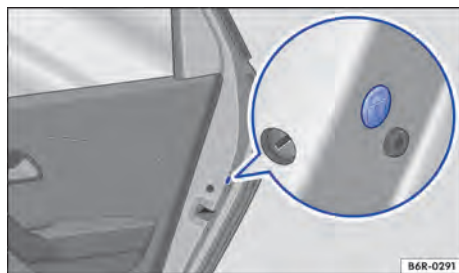
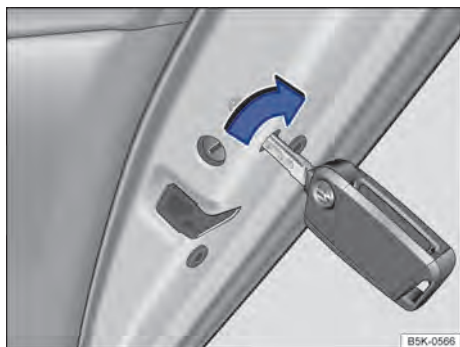



Fig. 60 Na porta traseira: travamento de emergência, coberto por uma vedação de borracha.



**Fig. 61** Travamento de emergência do veículo com a chave do veículo.

A porta do passageiro dianteiro e as portas traseiras podem ser travadas manualmente. Com isso, o sistema de alarme antifurto **não** é ativado.

- Abrir a porta.
- Remover a vedação de borracha  na lateral da porta → Fig. 60.
- Inserir a haste da chave na fenda → Fig. 61 e girar.
- Fixar novamente a vedação de borracha e fechar a porta completamente.
- Verificar se a porta está travada.
- Se necessário, realizar o processo nas outras portas.
- O veículo deve ser verificado imediatamente por uma Concessionária Volkswagen ou por uma empresa especializada.

Através do destravamento do veículo ou da abertura da respectiva porta pelo lado de dentro, a porta travada manualmente é novamente destravada.

 As portas podem ser destravadas e abertas por dentro, acionando a maçaneta da porta. <

# Tampa traseira

## Introdução ao tema

A tampa traseira é travada e destravada em conjunto com as portas.

### ATENÇÃO

Um destravamento, abertura ou fechamento incorreto e sem a devida atenção da tampa traseira pode causar acidentes e ferimentos graves.

- Abrir ou fechar a tampa traseira somente se não houver nada ou ninguém em seu raio de abertura.
- Após o fechamento da tampa traseira, verificar se ela está fechada e travada de maneira correta, para que não possa se abrir durante a condução. A tampa traseira fechada deve estar alinhada com as peças da carroceria.
- Manter sempre fechada a tampa traseira durante a condução, para que gases tóxicos não possam penetrar no interior do veículo.
- Nunca abrir a tampa traseira quando houver carga afixada nela, por exemplo, bicicletas. Uma tampa traseira aberta pode se abaixar devido ao peso adicional. Se necessário, apoiar a tampa traseira ou retirar previamente a carga.
- Fechar e travar a tampa traseira e todas as portas quando o veículo não estiver em uso. Certificar-se de que ninguém permaneceu dentro do veículo.
- Nunca deixar crianças brincar sem supervisão dentro ou próximas do veículo, sobretudo quando a tampa traseira estiver aberta. Crianças podem entrar no compartimento de bagagem, fechar a tampa traseira e ficar presas. Conforme a estação do ano, podem ocorrer temperaturas muito altas ou muito baixas no interior de um veículo fechado, que podem causar ferimentos graves e enfermidades, principalmente em crianças pequenas, ou levar à morte.
- Nunca deixar crianças ou pessoas com necessidades especiais sozinhas no veículo. O acionamento da tecla do travamento central poderá travar as portas do veículo por den-

tro, dificultando ou impedindo a saída. Pessoas trancadas podem ficar expostas a temperaturas muito altas ou muito baixas.

### NOTA

Antes de abrir a tampa traseira, verificar se existe espaço suficiente para abrir e fechar a tampa.

## Luz de advertência

Observe e no início desse capítulo na página 76.

### Acende Causa possível / Solução

Tampa traseira está aberta ou fechada incorretamente.



**Não prosseguir!**

Abrir a tampa traseira e fechar novamente.

Ao ligar a ignição, algumas luzes de advertência e de controle se acendem rapidamente para a verificação da função. Elas se apagam após alguns segundos.

Se a tampa traseira está aberta ou fechada incorretamente, a luz de advertência se acende no display do instrumento combinado.

Dependendo dos equipamentos instalados no veículo, em vez da luz de advertência pode ser exibida uma representação também simbólica no display do instrumento combinado. A representação também é visível com a ignição desligada. O indicador se apaga alguns minutos depois que o veículo for trancado.

### ATENÇÃO

A tampa traseira fechada incorretamente pode se abrir subitamente durante a condução e causar ferimentos graves.

- Parar imediatamente em um local seguro e fechar a tampa traseira.
- Após o fechamento da tampa traseira, verificar se a trava engatou corretamente no fecho.

## Abrir e fechar a tampa traseira



Observe  e  no início desse capítulo na página 76.



Fig. 62 Na tampa traseira: botão para abrir a tampa traseira.

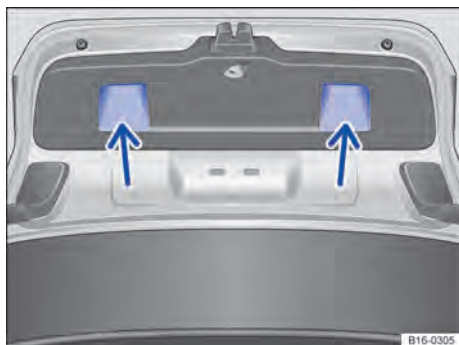





Fig. 63 Tampa traseira aberta: rebaixos (setas) para puxar e fechar.

Se, por exemplo, houver uma bicicleta instalada no bagageiro da tampa traseira, então a tampa traseira não pode ser aberta → . Antes de abrir a tampa traseira, retirar sempre as bagagens do bagageiro e apoiar a tampa traseira aberta.

### Abrir a tampa traseira

- Para destravar a tampa traseira pressionar o botão  na chave do veículo.
- Para abrir a tampa traseira pressionar o botão → Fig. 62 e erguer a tampa traseira.

### Fechar a tampa traseira

- Puxar a tampa traseira pelo rebaixo no revestimento interno → Fig. 63 com impulso para baixo, de modo que se encaixe na fechadura → .

Em caso de portas travadas, a tampa traseira também é travada.

Uma representação no display do instrumento combinado indica quando a tampa traseira não está fechada corretamente.

A tampa traseira é travada automaticamente durante a condução.

### ATENÇÃO



O destravamento ou abertura incorreta ou sem a devida atenção da tampa traseira pode causar ferimentos graves.

- Com um bagageiro montado sobre a tampa traseira mais a carga, uma tampa traseira destravada nem sempre será reconhecida. Uma tampa traseira destravada pode se abrir repentinamente durante a condução.



### ATENÇÃO

O fechamento incorreto ou sem supervisão da tampa traseira pode causar ferimentos graves.

- Ao fechar a tampa traseira, atentar para que a mão seja distanciada a tempo do raio de abertura da tampa traseira.

 Se, depois do destravamento, a tampa traseira não for aberta em poucos minutos, ela se travará automaticamente. 

## Destravar a tampa traseira emergencialmente

Observe  e  no início desse capítulo na página 76.

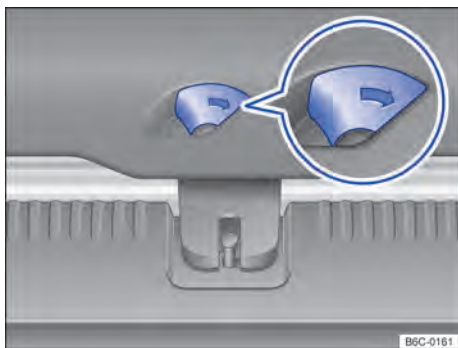



Fig. 64 No compartimento de bagagem: destravar a tampa traseira. 

- Rebater o encosto do banco traseiro para frente → Página 82.
- Remover os volumes de bagagem para alcançar a tampa traseira por dentro.
- Deslocar a alavanca de destravamento no sentido da seta → Fig. 64, para destravar a tampa traseira.

## Vidros

### Introdução ao tema

#### ATENÇÃO



Uma utilização sem a devida atenção dos vidros por acionamento elétricos pode causar ferimentos graves.

- Abrir ou fechar os vidros por acionamento elétrico somente quando não houver nada ou ninguém em sua área de funcionamento.
- Ninguém deve permanecer no interior do veículo quando as portas forem travadas, especialmente crianças e pessoas com necessidades especiais.
- Levar sempre todas as chaves do veículo consigo ao deixar o veículo. Após se desligar a ignição, os vidros ainda podem ser abertos ou fechados pelas teclas das portas por um breve período, enquanto a porta do condutor ou do passageiro dianteiro não for aberta.
- Ao transportar crianças no banco traseiro, desativar sempre os vidros elétricos traseiros com o botão de segurança, para que não possam ser abertos ou fechados.

#### NOTA



Com os vidros abertos, a chuva pode molhar o acabamento interno do veículo e ocasionar danos no veículo.

### Abrir ou fechar os vidros manualmente

 Observe  e  no início desse capítulo na página 78.

- ◀ Em veículos *sem acionamento elétrico dos vidros*, para abrir ou fechar os vidros acionar a manivela localizada no revestimento interno das portas. ▶

### Abrir ou fechar os vidros eletricamente

 Observe  e  no início desse capítulo na página 78.

Os botões se encontram nas portas → Página 9.

 Abrir o vidro: pressionar o botão. Fechar o vidro: puxar o botão.

 Pressionar para desativar os botões dos vidros elétricos das portas traseiras.

Após desligar a ignição, os vidros ainda podem ser abertos ou fechados pelos botões das portas por um breve período, enquanto a porta do condutor ou do passageiro dianteiro não for aberta.

*Dependendo da versão do veículo e dos equipamentos instalados as funções fechamento e abertura de conforto e fechamento automático pode não estar disponível, apresentar variáveis ou funcionar parcialmente.*

#### **Função automática de fechamento e abertura**

A função automática de fechamento e abertura permite uma abertura e fechamento completos dos vidros. Com isso, não é necessário segurar o botão correspondente do vidro elétrico.

**Função de fechamento automático:** puxar o botão do respectivo vidro para cima até o segundo estágio.



**Função de abertura automática:** pressionar o botão do respectivo vidro brevemente para baixo até o segundo estágio.

**Parar o curso automático:** pressionar ou puxar novamente o botão do respectivo vidro. ▶



## Abertura e fechamento de conforto

Dependendo da versão do veículo, os vidros podem ser abertos e fechados por fora com a chave do veículo com a ignição desligada:

- Manter pressionado o botão de destravamento  ou de travamento  da chave do veículo. Todos os vidros elétricos são abertos ou fechados.
- *Em veículos com sistema de travamento e de partida Keyless Access sem chave:* manter o dedo por alguns segundos na superfície do sensor da maçaneta da porta para o travamento, até que os vidros sejam fechados → Página 66. A chave do veículo deve encontrar-se na área de aproximação.
- Para interromper a função, soltar o botão de destravamento ou o botão de travamento **OU** retirar o dedo da superfície do sensor.



Para isso, uma chave do veículo válida precisa estar na área de aproximação. Se todos os vidros estiverem fechados, as lanternas dos indicadores de direção piscarão *uma vez*, como confirmação.

Dependendo da versão do veículo e da versão do rádio, podem ser efetuadas no sistema do rádio por meio do botão  configurações diferentes para o comando dos vidros → Página 29.



### ATENÇÃO

Uma utilização desatenta ou sem supervisão dos vidros elétricos pode causar ferimentos graves.

- Abrir ou fechar os vidros elétricos somente quando não houver ninguém em sua área de funcionamento.
- Ninguém deve permanecer no interior do veículo quando as portas forem travadas, especialmente crianças e pessoas com necessidades especiais.
- Levantar sempre todas as chaves do veículo consigo ao deixar o veículo. Após se desligar a ignição, os vidros ainda podem ser abertos ou fechados pelas teclas nas portas por um breve período, enquanto a porta do condutor ou do passageiro dianteiro não for aberta.
- Ao transportar crianças no banco traseiro, desativar sempre os vidros elétricos traseiros com a tecla de segurança, para que não possam ser abertos ou fechados.

 Em uma falha de funcionamento dos vidros elétricos, a função de fechamento e abertura automática, bem como o limitador de força, não funcionam corretamente. Procurar uma Concessionária Volkswagen ou a uma empresa especializada. 

## Limitador de força dos levantadores dos vidros

 **Observe  e  no início desse capítulo na página 78.**

O limitador de força dos vidros elétricos pode reduzir o perigo de ferimentos por esmagamento durante o fechamento dos vidros.



Quando o processo de fechamento automático de um vidro for afetada por dificuldade de movimentação ou por um obstáculo, o vidro será aberto imediatamente → .

- Verificar por que o vidro não fechou.
- Tentar fechar o vidro novamente.
- Após alguns acionamentos seguidos do limitador de força, a função de fechamento automático dos vidros poderá ficar fora de funcionamento.
- Se continuar não sendo possível fechar o vidro, procurar uma Concessionária Volkswagen ou uma empresa especializada.

### ATENÇÃO

O fechamento dos vidros elétricos sem limitador de força pode causar ferimentos graves.

- Fechar sempre os vidros elétricos com atenção.
- Ninguém deve permanecer na área de funcionamento dos vidros elétricos, principalmente se o fechamento for realizado sem limitador de força.
- O limitador de força não evita que os dedos e outras partes do corpo sejam pressionados contra o quadro do vidro e, assim, sofram ferimentos.

 O limitador de força também ocorre no fechamento de conforto dos vidros com a chave do veículo. 

📖 Observe ⚠️ e 🕒 no início desse capítulo na página 78.

### Restabelecer a função automática de fechamento e abertura dos vidros

Se a bateria do veículo tiver sido desconectada ou descarregada com os vidros não fechados por completo ou, ainda, após alguns acionamentos da função limitador de força, a função automática de fechamento e abertura estará desativada e deverá ser restabelecida:

- Ligar a ignição.
- Fechar todos os vidros e todas as portas.
- Puxar o botão do respectivo vidro para cima e manter nesta posição por alguns segundos.
- Soltar o botão e puxar novamente para cima e segurar. A função automática de fechamento e abertura está pronta para o uso.

É possível restabelecer os vidros elétricos automáticos individualmente ou para vários vidros simultaneamente.

### Fechar o vidro sem o limitador de força

- Tentar fechar o vidro novamente dentro de alguns segundos segurando o botão. **Com isso, o limitador de força está desativado para uma área de funcionamento reduzida do curso de fechamento!**
- Se o processo de fechamento levar mais do que alguns segundos, o limitador de força está ativo novamente. O vidro para em caso de dificuldade de movimentação ou por um obstáculo e abre novamente de modo automático.
- Se continuar não sendo possível fechar o vidro, procurar uma Concessionária Volkswagen ou uma empresa especializada.

## Volante

### Ajustar a posição do volante

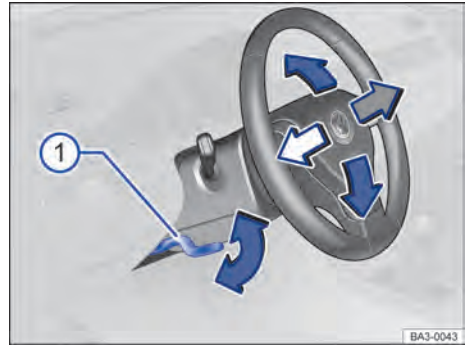

**Fig. 65** Embaixo e a esquerda do volante junto com o revestimento da coluna de direção: alavanca de ajuste da posição do volante.

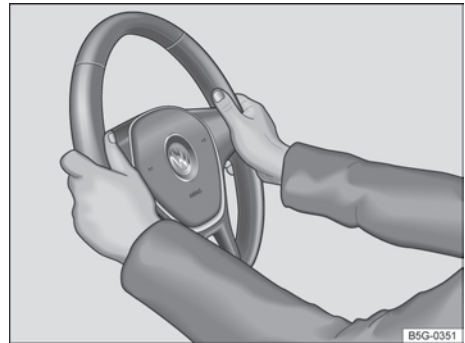

**Fig. 66** No volante: posição 9 e 3 horas.

*Dependendo da versão do veículo, a coluna de direção ajustável pode não estar disponível.*

Ajustar o volante **antes** da condução e somente com o veículo parado → ⚠️.

- Ajustar a distância correta entre o condutor e o volante → Página 36 com ajuda do comando do banco do condutor → Página 82.
- Empurrar a alavanca para baixo → Fig. 65 ①. ▶

- Ajustar a posição do volante de forma que possa segurá-lo lateralmente pela borda externa *na posição de 9h e 3h* → Fig. 66 com ambas as mãos e os braços ligeiramente dobrados.
- Pressionar a alavanca firmemente para cima e colocá-la na posição de fechamento até que ela esteja alinhada com a coluna de direção → ▲.

### ⚠️ ATENÇÃO

- Pressionar a alavanca ① sempre com firmeza para cima após o ajuste, para que o volante não mude sua posição durante a condução.
- Nunca ajustar o volante durante a condução. Se, durante a condução, for constatado que é necessário um ajuste, parar de forma segura e ajustar o volante corretamente.
- A não observância dos cuidados acima citados podem comprometer o movimento de giro do volante pelo condutor.
- O volante ajustado deve apontar sempre na direção do tórax e não na direção do rosto, para não restringir a proteção do airbag frontal do condutor em caso de um acidente.
- Durante a condução, sempre segurar o volante com ambas as mãos lateralmente na borda externa *na posição de 9h e 3h* → Fig. 66, para reduzir ferimentos causados por um acionamento do airbag frontal do condutor.
- Nunca segurar o volante na posição das 12h ou de outra maneira, por exemplo, no centro do volante. No acionamento do airbag frontal do condutor podem ocorrer ferimentos graves nos braços, nas mãos e na cabeça.
- A não observância dos cuidados acima citados influem diretamente na proteção do condutor em caso de colisão frontal do veículo. Estas recomendações são válidas para veículos *sem* e *com* ajuste da posição do volante.

## Bancos e apoios para cabeça

### Banco dianteiro

#### 📖 Introdução ao tema

### ⚠️ ATENÇÃO

Antes de qualquer condução, ajustar sempre corretamente o banco, o cinto de segurança e os apoios para cabeça, certificando-se de que todos os passageiros estejam com os cintos colocados corretamente.

- Empurrar o banco do passageiro dianteiro para trás tanto quanto possível.
- Ajustar o banco do condutor de modo que haja no mínimo 25 cm de espaço entre o tórax e o centro do volante. Ajustar o banco do condutor longitudinalmente de modo que os pedais possam ser acionados totalmente com as pernas levemente dobradas e a distância da área do joelho para o painel de instrumentos seja de pelo menos 10 cm. Quando esta exigência não puder ser atendida em razão de particularidades físicas, entrar em contato obrigatoriamente com uma Concessionária Volkswagen para, se for o caso, efetuar instalações especiais.
- Nunca conduzir com o encosto do banco muito inclinado para trás. Quanto mais o encosto do banco estiver inclinado para trás, maior será o risco de ferimentos por uma disposição incorreta do cadarço do cinto de segurança e uma posição incorreta.
- Nunca conduzir com o encosto do banco inclinado para frente. Um airbag frontal acionado pode lançar o encosto do banco para trás e ferir os passageiros dos bancos traseiros.
- Adotar e manter a maior distância possível do volante e do painel de instrumentos.
- Sentar sempre de forma ereta com as costas contra o encosto do banco nos bancos dianteiros corretamente ajustados. Não posicionar nenhuma parte do corpo diretamente ou muito próxima do local de instalação do airbag.

- Para os passageiros nos bancos traseiros, aumenta-se o risco de ferimentos graves quando eles não estiverem sentados de forma ereta, pois os cintos de segurança não estariam posicionados corretamente.

### ⚠ ATENÇÃO

Um ajuste incorreto dos bancos pode causar acidentes e ferimentos graves.

- Ajustar os bancos somente com o veículo parado, pois, do contrário, eles podem se deslocar inesperadamente durante a condução, podendo provocar a perda de controle do veículo. Além disso, é adotada uma postura incorreta durante o ajuste.
- Ajustar a altura, a inclinação e a direção longitudinal dos bancos dianteiros somente quando não houver ninguém na área de ajuste dos bancos.
- A área de ajuste dos bancos dianteiros não deve ser restringida por objetos.



## Comandos do banco dianteiro

📖 Observe ⚠ no início desse capítulo na página 81.

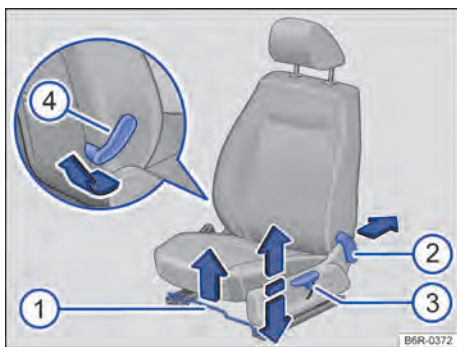

Fig. 67 No banco dianteiro: comandos.

A seguir estão descritas todos os comandos possíveis. De acordo com a versão do banco a quantidade dos comandos pode variar.

Legenda para :

- ① Deslocar o banco dianteiro para frente ou para trás:
  - Puxar a alavanca para deslocar o banco dianteiro. O banco dianteiro deve travar após se soltar a alavanca!
- ② Ajustar o encosto do banco:
  - Acionar a alavanca e ajustar a inclinação do encosto, até alcançar a posição desejada do encosto do banco. Soltar a alavanca para fixar o encosto do banco.
- ③ Ajustar a altura do banco:
  - *Somente no banco do condutor*, mover a alavanca várias vezes, se necessário, para cima ou para baixo, para ajustar a altura do banco.
- ④ Rebatêr o encosto do banco:
  - *Somente no banco do passageiro dianteiro*, levantar a alavanca, no sentido da seta ④ e, movimentar o encosto para frente. Ao retornar à posição normal, certifique-se de que o encosto do banco esteja devidamente travado nesta posição.



## Banco traseiro

### 📖 Introdução ao tema

As possibilidades de ajuste do banco traseiro são descritas a seguir. Atentar para que a posição do banco esteja regulada corretamente → Página 35.

### ⚠ ATENÇÃO

Um ajuste incorreto do banco traseiro pode causar acidentes e ferimentos graves.

- Ajustar o banco traseiro somente com o veículo parado, pois, do contrário, o banco traseiro pode se deslocar inesperadamente durante a condução. Além disso, é adotada uma postura incorreta durante o ajuste.
- Somente ajustar o banco traseiro se não houver ninguém na área de ajuste do banco traseiro.



## ❶ NOTA

- Objetos no compartimento de bagagem podem ocasionar danos se o banco traseiro for deslocado longitudinalmente.
- Com o banco traseiro ajustado para frente, objetos podem entrar no espaço entre o banco e o assoalho do compartimento de bagagem. Antes de empurrar o banco traseiro para trás, remover possíveis objetos do espaço intermediário.

## Rebater o encosto do banco traseiro para frente ou para trás

📖 Observe ⚠️ e ❶ no início desse capítulo na página 82.

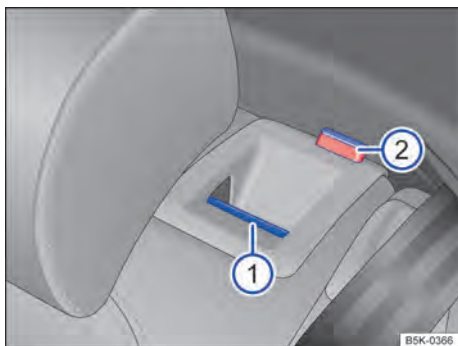

**Fig. 68** No encosto do banco traseiro: botão de destravamento ❶, marcação vermelha ❷.

O encosto do banco traseiro é repartido. Cada uma das partes do encosto do banco traseiro pode ser rebatida para frente individualmente para aumentar o compartimento de bagagem.

### Rebater o banco traseiro para frente

- Empurrar o apoio para cabeça totalmente para baixo → Página 84.
- Puxar o botão de destravamento → Fig. 68 ❶ para frente e, ao mesmo tempo, rebater o encosto do banco traseiro para frente.
- A respectiva parte de encosto do banco traseiro estará destravada quando a marcação vermelha → Fig. 68 ❷ estiver visível.

### Rebater o banco traseiro para trás

- Rebater o encosto do banco traseiro para trás e pressionar com firmeza a trava até que ela se encaixe de maneira segura → ⚠️.
- A marcação vermelha → Fig. 68 ❷ não pode mais estar visível.
- O encosto do banco traseiro deve estar encaixado de maneira segura para garantir a proteção dos cintos de segurança nos assentos do banco traseiro.

## ⚠️ ATENÇÃO

Rebater o encosto do banco traseiro para frente ou para trás de maneira descontrolada ou desatenta pode causar ferimentos graves.

- Ao rebater o encosto do banco traseiro para frente, sempre atentar para que não haja pessoas ou animais na área do encosto do banco traseiro.
- Nunca rebater o encosto do banco traseiro para frente ou para trás com o veículo em movimento.
- Atentar para que o cinto de segurança não seja preso ou danificado ao rebater o encosto do banco traseiro para trás.
- Manter as mãos, os dedos, os pés e as demais partes do corpo sempre distantes ao rebater o encosto do banco traseiro para frente e para trás.
- O encosto do banco traseiro deve estar encaixado de maneira segura para garantir a proteção dos cintos de segurança no banco traseiro. Isto se aplica sobretudo ao lugar central do banco traseiro. Quando um assento estiver ocupado e o respectivo encosto do banco traseiro não estiver encaixado com segurança, o ocupante será empurrado para frente com o encosto do banco traseiro em caso de manobras de direção e de frenagem súbitas, bem como em acidentes.
- A marcação vermelha ❷ sinaliza um encosto do banco traseiro não encaixado. Verificar sempre se a marcação vermelha não está visível quando o encosto do banco traseiro estiver na posição ereta.
- Se o encosto do banco traseiro estiver rebatido para frente ou não estiver encaixado de maneira segura, pessoas ou crianças não deverão ser transportadas nesses assentos.

## ❗ NOTA

Rebater o encosto do banco traseiro para frente ou para trás de maneira descontrolada ou desatenta pode causar danos ao veículo ou a outros objetos.

- Antes de rebater o encosto do banco traseiro para frente, ajustar sempre os bancos dianteiros de modo que o apoio para cabeça ou o estofamento do encosto do banco traseiro não encoste nos bancos dianteiros.
- Antes de rebater o encosto do banco traseiro para frente, atentar sempre para que não haja objetos na área de rebatimento do encosto do banco traseiro.

## Apoios para cabeça

### 📖 Introdução ao tema

As possibilidades de ajuste e extensão dos apoios para cabeça são descritas a seguir. Atentar para que a postura correta esteja ajustada → Página 35.

Todos os assentos são equipados com apoio para cabeça. O apoio para cabeça traseiro central destina-se somente ao assento central do banco traseiro. Por esse motivo, não instalar o apoio para cabeça em outras posições.

### Ajuste correto do apoio para cabeça

Ajustar o apoio para cabeça de modo que a sua borda superior se encontre preferencialmente na mesma linha da parte superior da cabeça – porém não abaixo da altura dos olhos. Posicionar a parte posterior da cabeça o mais perto possível do apoio para cabeça.

### Ajuste do apoio para cabeça para pessoas baixas

Empurrar o apoio para cabeça para baixo até o batente, mesmo se a cabeça se encontrar abaixo da borda superior do apoio para cabeça. Nas posições mais baixas pode haver uma pequena lacuna entre o apoio para cabeça e o encosto do banco.

### Ajuste do apoio para a cabeça para pessoas altas

Empurrar o apoio para cabeça para cima até o batente.

## ⚠️ ATENÇÃO

A condução com os apoios para cabeça removidos ou ajustados incorretamente aumenta o risco de ferimentos graves ou fatais em caso de acidentes e manobras de direção e de frenagem súbitas.

- Conduzir sempre com os apoios para cabeça corretamente instalados e ajustados, se houver uma pessoa no assento.
- Cada ocupante deve ajustar o apoio para cabeça corretamente conforme sua estatura, para reduzir o risco de ferimentos no pescoço em caso de acidente. Ao mesmo tempo, a borda superior do apoio para cabeça deve se encontrar preferencialmente na mesma linha da parte superior da cabeça – porém não abaixo da altura dos olhos. Posicionar a parte posterior da cabeça o mais perto possível do apoio para cabeça.
- Nunca ajustar o apoio para cabeça durante a condução.

## ❗ NOTA

Na remoção e instalação dos apoios para cabeça, atentar para que eles não batam no revestimento do teto ou no encosto do banco dianteiro. Caso contrário, o revestimento do teto e outras peças do veículo podem ser danificados.

## Ajustar o apoio para cabeça

Observe ▲ e ① no início desse capítulo na página 84.

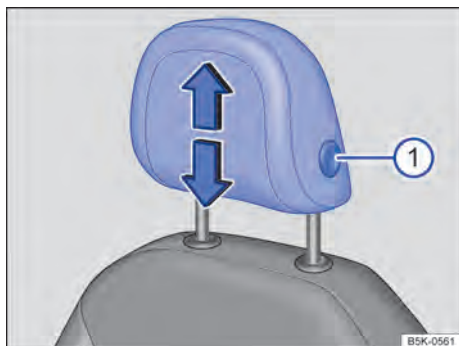

Fig. 69 Apoio para cabeça dianteiro: ajustar.

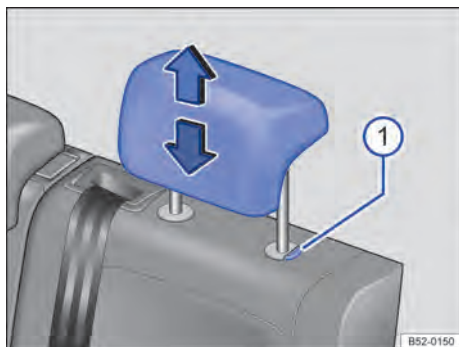

Fig. 70 Apoio para cabeça traseiros: ajustar.

Todos os assentos são equipados com apoio para cabeça, não disponível em algumas versões o apoio para cabeça traseiro central. O apoio para cabeça traseiro central destina-se somente ao assento central do banco traseiro. Por isso, não instalar o apoio para cabeça em outras posições.

### Ajustar a altura do apoio para cabeça dianteiro

- Deslocar o apoio para cabeça para cima ou para baixo na direção da seta com o botão → Fig. 69 ① pressionado → ▲ em *Introdução ao tema* na página 84.
- O apoio para cabeça deve travar-se com segurança em uma posição.

### Ajustar a altura do apoio para cabeça traseiro

- Deslocar o apoio para cabeça para cima ou para baixo na direção da seta com o botão → Fig. 70 ① pressionado → ▲ em *Introdução ao tema* na página 84.
- O apoio para cabeça deve travar-se com segurança em uma posição.

## Desinstalar e instalar o apoio para cabeça

Observe ▲ e ① no início desse capítulo na página 84.

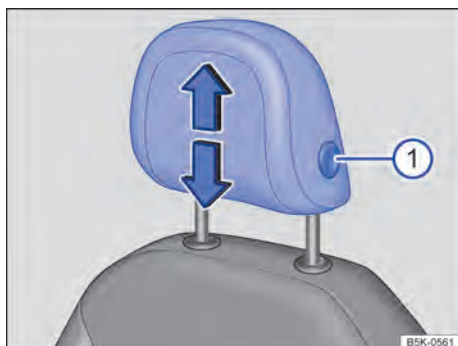

Fig. 71 Apoio para cabeça dianteiro: remover.

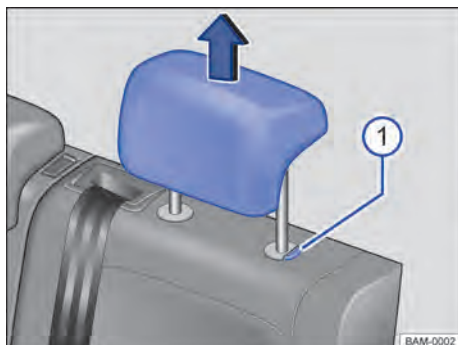

Fig. 72 Apoios para cabeça traseiros: remover.

### Desinstalar o apoio para cabeça dianteiro

- Empurrar o apoio para cabeça totalmente para cima → ▲ em *Introdução ao tema* na página 84.
- Retirar o apoio para cabeça com o botão → Fig. 71 ① pressionado.



### Instalar o apoio para cabeça dianteiro

- Posicionar o apoio para cabeça corretamente por meio de suas guias e encaixar nas guias do respectivo encosto do banco.
- Empurrar o apoio para cabeça totalmente para baixo com o botão → Fig. 71 ① pressionado.
- Ajustar os apoios para cabeça de acordo com a postura correta no banco.

### Remover o apoio para cabeça traseiro

- Se necessário, ajustar o encosto do banco de maneira que o apoio para cabeça possa ser removido.
- Empurrar o apoio para cabeça totalmente para cima → ⚠ em *Introdução ao tema* na página 84.
- Retirar o apoio para cabeça com o botão → Fig. 72 ① pressionado.

### Instalar o apoio para cabeça traseiro

- Destravar o encosto do banco traseiro e rebater um pouco para frente → Página 82.
- Posicionar o apoio para cabeça corretamente por meio de suas guias e encaixar nas guias do respectivo encosto do banco.
- Empurrar o apoio para cabeça para baixo com o botão → Fig. 72 ① pressionado.
- Rebatê-lo cuidadosamente o encosto do banco traseiro para trás e encaixá-lo com segurança.
- Ajustar os apoios para cabeça de acordo com a postura correta no banco → Página 85.

## Funções do banco

### Descansa-braço central



Fig. 73 Descansa-braço central dianteiro.

### Descansa-braço central dianteiro

Para *levantar*, puxar o descanso-braço central gradativamente para cima no sentido da seta → Fig. 73.

Para *abaixar*, puxar o descanso-braço central para baixo.

### ⚠ ATENÇÃO

O descanso-braço central dianteiro pode restringir a liberdade de movimentos dos braços do condutor e, assim, causar acidentes e ferimentos graves.

- Manter o porta-objetos do descanso-braço central sempre fechado durante a condução.
- Nunca transportar uma pessoa ou uma criança sobre o descanso-braço central. Esta posição de acomodação incorreta pode causar ferimentos graves.



# Iluminação

## Indicadores de direção

### Ligar e desligar os indicadores de direção

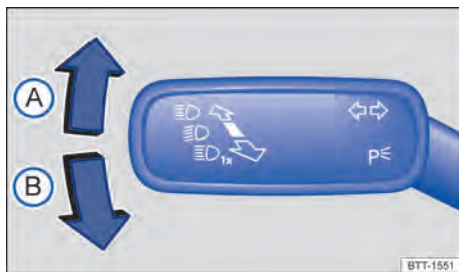

**Fig. 74** À esquerda na coluna de direção: alavanca dos indicadores de direção e do farol alto.

- Ligar a ignição.
- Colocar a alavanca dos indicadores de direção e do farol alto da posição central para a seguinte posição:

- (A) Piscar à direita. ➔
- (B) Piscar à esquerda. ➜

- Colocar a alavanca dos indicadores de direção e do farol alto na posição básica para desligar os indicadores de direção.

Se o sinal sonoro não ressoar com o indicador de direção ligado, procurar uma Concessionária Volkswagen ou uma empresa especializada e mandar verificar o veículo.

### Sinais intermitentes de conforto

Para ligar os sinais intermitentes de conforto, deslocar a alavanca dos indicadores de direção e do farol alto para cima ou para baixo somente até o ponto de pressão e soltá-la. O pisca pisca 3 vezes.

Para finalizar os sinais intermitentes de conforto antes do tempo, movimentar a alavanca imediatamente até o ponto de pressão, no sentido contrário, e soltar.

Dependendo da versão do veículo e da versão do rádio, os sinais intermitentes de conforto podem ser ativados ou desativados no sistema do rádio por meio do botão **CAR** → Página 29.

### ⚠ ATENÇÃO

A utilização inadequada ou a não utilização dos indicadores de direção, bem como esquecer de desligá-los, pode confundir os demais condutores. Isto pode causar acidentes e ferimentos graves.

- Mudança de faixa de rodagem, manobras de ultrapassagem e conversão sempre devem ser indicadas em tempo hábil por meio dos indicadores de direção.
- Desligar os indicadores de direção após a conclusão da mudança de faixa de rodagem, da manobra de ultrapassagem ou da conversão.

**i** As luzes de advertência funcionam mesmo com a ignição desligada → Página 61, *Em caso de emergência.*

**i** Quando um indicador de direção falhar no veículo, a luz de controle piscará aproximadamente duas vezes mais rápido. <

## Luzes de condução

### Ligar e desligar as luzes

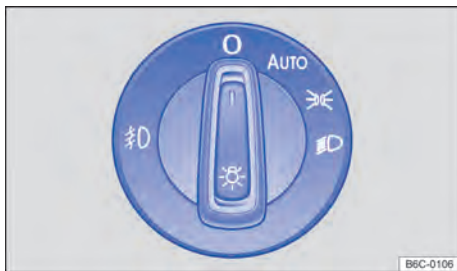

**Fig. 75** Ao lado do volante: interruptor de luzes (uma variante).

Observar as determinações legais específicas de cada país para a utilização da iluminação do veículo.

Dependendo da versão do veículo, o farol de neblina pode não estar disponível.

Dependendo da versão do veículo, a função **AUTO** pode não estar disponível. ▶

## Ligar as luzes

- Ligar a ignição.
- Girar o interruptor das luzes para a posição correspondente:

**AUTO** Acionamento automático das luzes de condução: as luzes de condução são ligadas e desligadas automaticamente de acordo com a claridade e condição do tempo → , → Página 88.

 Luz de posição ligada. O símbolo no interruptor das luzes acende na cor verde.

 Farol baixo ligado.

## Desligar as luzes

- Desligar a ignição.
- Girar o interruptor das luzes para a posição correspondente:

**O** As luzes estão desligadas.

**AUTO** A função “Leaving home” (iluminação de orientação) pode estar ligada → Página 90.

 Luz de posição ligada. O símbolo no interruptor das luzes acende na cor verde.

 Farol baixo desligado – enquanto a chave do veículo estiver inserida na ignição ou, em veículos com Keyless Access, a porta do condutor estiver fechada, a luz de posição continua acesa.

## Luz de condução diurna

As luzes de condução diurna, dependente da configuração do veículo, podem aumentar a visibilidade de seu veículo no tráfego urbano durante o dia.

A luz de condução diurna vai se acender cada vez que a ignição for ligada, quando o interruptor das luzes se encontrar na posição **O** ou **AUTO** (com claridade reconhecida).

A luz de condução diurna não pode ser ligado ou desligado manualmente.

## ATENÇÃO

Podem ocorrer acidentes e ferimentos graves se a rua não estiver suficientemente iluminada e o veículo for visto somente com dificuldade ou não for visto por outros condutores.

- Ligar o farol baixo sempre na escuridão, neblina ou com má visibilidade.

## ATENÇÃO

A luz de posição não é intensa o suficiente para iluminar a rua suficientemente e ser vista por outros condutores.



- Ligar o farol baixo sempre na escuridão, neblina ou com má visibilidade.
- As lanternas traseiras não são ligadas junto com a luz de condução diurna. Um veículo sem as lanternas traseiras ligadas pode não ser visto pelos demais condutores na escuridão, na chuva ou em más condições de visibilidade.



## ATENÇÃO

Poderão ocorrer acidentes se a rua não estiver suficientemente iluminada e o veículo for visto somente com dificuldade ou não for visto pelos demais usuários da via.

- O controle automático da luz de condução (**AUTO**) liga o farol baixo somente com alterações da luminosidade e não com neblina, por exemplo.

## Ligar e desligar o farol de neblina

O farol de neblina pode ser ligado com a ignição ligada e o interruptor das luzes nas posições **AUTO**, luzes de posição  e farol baixo :

- **Ligar o farol de neblina** : Puxe o interruptor das luzes para fora → Fig. 75, até a primeira ranhura. A luz de controle  no interruptor de luz se acende na cor verde.
- Para desligar o farol de neblina pressionar o interruptor das luzes para dentro ou girar para a posição **O**.

## Funções das luzes

*Dependendo da versão do veículo, o controle automático da luz de condução (**AUTO**) pode não estar disponível.*

## Luz de posição

Quando o interruptor das luzes se encontrar na posição , se acendem os dois faróis com a luz de posição, partes da lanterna traseira, a iluminação da placa de licença e os botões no console central e os botões no painel de instrumentos. ▶

## Controle automático da luz de condução AUTO

O controle automático da luz de condução é simplesmente um auxílio e não pode reconhecer suficientemente todas as situações de condução.

Com o comando automático da luz de circulação em funcionamento, os faróis baixos e as lanternas são automaticamente ligados em virtude do sensor crepuscular detectar que o ambiente externo ao veículo tem baixa luminosidade, como quando se atravessa, por exemplo, um túnel de dia ou quando escurece. Quando o veículo circular em um ambiente com iluminação solar intensa, com o interruptor das luzes na posição **AUTO**, os faróis baixos e as lanternas serão automaticamente desligados pela central elétrica. E será acesa a luz de condução diurna.

O sensor crepuscular está localizado junto ao sensor de chuva → Página 93.

## Farol de conversão (cornering light)

*Dependendo da versão do veículo o farol de conversão pode não estar disponível.*

Em conversões lentas ou em curvas muito fechadas, o farol de conversão se acende automaticamente. O farol de conversão está integrado no farol de neblina e se acende somente ao conduzir com velocidade abaixo de aproximadamente 40 km/h.

Ao engatar a marcha a ré, o farol de conversão pode se acender nos dois lados do veículo durante a manobra.

## Alertas sonoros para luz não desligada

Se a chave do veículo for retirada do cilindro da ignição e a porta do condutor for aberta, os alertas sonoros serão emitidos diante das seguintes condições:

– Interruptor das luzes na posição ☞ ou ☞.

Com a função “Coming Home” ligada, quando a porta do condutor é aberta, nenhum alerta sonoro soa para indicar que a luz ainda está ligada. <

## Farol alto

### Ligar e desligar o farol alto

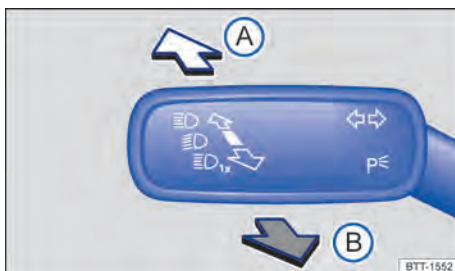

**Fig. 76** À esquerda na coluna de direção: alavanca dos indicadores de direção e do farol alto.

- Ligar a ignição e o farol baixo.
- Colocar a alavanca dos indicadores de direção e do farol alto a partir da posição central para a seguinte posição:

- (A) Farol alto ligado.
- (B) Acionar o sinal de luz ou desligar o farol alto. O *sinal de luz* permanece aceso enquanto a alavanca for puxada.

Com os faróis altos ligados ou ao dar sinal de luz, a luz de controle azul se acende ☞ no instrumento combinado.

### ⚠ ATENÇÃO

Um farol com regulagem muito alta e a utilização inadequada do farol alto podem distrair e impedir a visão de outros condutores. Isto pode causar acidentes e ferimentos graves.

- Atentar para que o farol esteja regulado corretamente.
- Nunca utilizar o farol alto ou o sinal de luz quando a visão de outros condutores puder ser ofuscada. <

## Luz de estacionamento

### Função "Coming Home" e "Leaving Home" (iluminação de orientação)

Com a iluminação de orientação, a região próxima ao veículo é iluminada quando se sai ("Coming Home") e quando se chega no veículo ("Leaving Home"). Para veículos com sensor de luz e chuva, a função "Leaving Home", por sua vez, é controlada automaticamente.

Com a função "Coming Home" ou "Leaving Home" ativada, se acende o farol baixo e a luz de posição como iluminação de orientação.

*Dependendo da versão do veículo e da versão do rádio, a duração do tempo de iluminação temporizada pode ser configurada no sistema do rádio por meio do botão **CAR** no menu **Configurações do veículo** e a função, ativada ou desativada*  
→ Página 29:

#### Ligar a função "Coming Home"

- Desligar a ignição.
- Acionar o sinal de luz por aproximadamente um segundo.

A iluminação "Coming Home" é ligada ao abrir a porta do condutor. O tempo da iluminação temporizada se inicia com o fechamento da última porta do veículo ou da tampa traseira.

#### Desligar a função "Coming Home"

- Automaticamente após decurso do tempo da iluminação temporizada configurada.
- **OU:** automaticamente se após aproximadamente 30 segundos depois de ela ter sido ligada, uma porta do veículo ou a tampa traseira permanecer aberta.
- **OU:** girar o interruptor das luzes para a posição 0.
- **OU:** ligar a ignição.

#### Ligar a função "Leaving Home"

- Destravar o veículo quando o interruptor das luzes se encontrar na posição **AUTO** e o sensor de chuva e luz detectar *escuridão*.

#### Desligar a função "Leaving Home"

- Automaticamente após decurso do tempo da iluminação temporizada.
- **OU:** travar o veículo.
- **OU:** girar o interruptor das luzes para a posição 0.
- **OU:** ligar a ignição. ◀

## Farol

### Mascarar ou mudar a posição do farol



Em conduções em países com sentido de rodagem contrário ao do país de origem, o farol baixo assimétrico pode ofuscar os veículos que rodam em sentido contrário. Por isso, é preciso mascarar ou mudar a posição do farol em viagens internacionais.

Se for o caso, mascarar determinadas regiões do farol com películas ou mudar a posição do farol em uma empresa especializada. Mais informações podem ser obtidas em uma empresa especializada. Para isso, a Volkswagen recomenda uma Concessionária Volkswagen.

 O uso de películas sobre o farol somente é admissível por curtos períodos de tempo. Dirigir-se a uma empresa especializada para uma conversão permanente. Para isso, a Volkswagen recomenda as Concessionárias Volkswagen. ◀

### Solução de problemas

#### Indicadores de direção

  Indicadores de direção à esquerda ou à direita. A luz de controle pisca duas vezes mais rápido quando uma lanterna dos indicadores de direção veículo estiver queimada. Verificar a iluminação do veículo. ▶

## Iluminação de condução



Iluminação de condução total ou parcialmente fora de ação. Verificar a iluminação do veículo e, se necessário, trocar a respectiva lâmpada incandescente → Página 164. Se todas as lâmpadas incandescentes estiverem em ordem, procure uma empresa especializada.

## Iluminação interna

### Iluminação dos instrumentos e dos interruptores

Dependendo da versão do veículo e da versão do rádio, a luminosidade da iluminação dos instrumentos e dos interruptores pode ser ajustada no sistema do rádio por meio do botão  → Página 29.

A luminosidade ajustada é adequada automaticamente com a mudança da luminosidade ambiente no veículo.

Quando o interruptor das luzes se encontrar na posição **AUTO**, um sensor liga e desliga automaticamente o farol baixo, inclusive a iluminação dos instrumentos e dos interruptores, de acordo com a luminosidade do ambiente.

 Com a luz desligada e a ignição ligada, a iluminação dos instrumentos (ponteiros e escalas) é ligada. Com a diminuição da luminosidade ambiente, a iluminação das escalas é automaticamente reduzida e, se necessário, desligada por completo. Esta função deve lembrar o condutor a ligar o farol baixo, por exemplo, ao passar por túneis.

### Lanternas internas e de leitura

Pressionar o respectivo botão:



Ligar e desligar a iluminação interna dianteira.



As lanternas internas se acendem automaticamente ao destravar o veículo, ao abrir uma porta ou ao retirar a chave do veículo do cilindro da ignição.



Ligar ou desligar a lanterna de leitura.

### Lanterna do porta-luvas e do compartimento de bagagem

Dependendo da versão do veículo, a lanterna de iluminação do porta-luvas e a lanterna de iluminação do compartimento de bagagem podem não estar disponíveis.

◀ Ao abrir e fechar o porta-luvas ou a tampa traseira, uma lanterna se liga ou se desliga automaticamente.



A lanterna interna e de leitura se apaga ao travar o veículo ou alguns minutos depois que a chave do veículo for retirada do cilindro da ignição. Isto impede que a bateria do veículo se descarregue.



Quando os airbags são acionados em um acidente, a lanterna interna pode ser acionada automaticamente → Página 48, *Em caso de acionamento dos airbags - Função detecção de colisão (crash detection)*.

# Visibilidade

## Limpadores e lavadores do para-brisa

### Alavanca dos limpadores do para-brisa

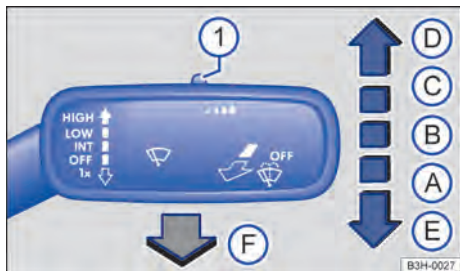

Fig. 77 À direita da coluna de direção: comandar os limpadores / lavadores do para-brisa.

Os limpadores / lavadores do para-brisa funcionam somente com a ignição ligada e com a tampa do compartimento do motor fechada.

Mover a alavanca dos limpadores do para-brisa para a posição desejada → :

- OFF** Limpadores do para-brisa desligados.
- INT** Temporizador dos limpadores do para-brisa ou operação do sensor de chuva e de luz. O temporizador dos limpadores do para-brisa funciona de acordo com a velocidade de condução. Quanto mais rápido o veículo, mais frequente é a limpeza dos limpadores do para-brisa.
- LOW** Limpeza lenta.
- HIGH** Limpeza rápida.
- 1x** Movimento único dos limpadores do para-brisa – limpeza breve.
- Sistema do lavador do para-brisa acionado enquanto a alavanca estiver puxada.
- ...** Regular a sensibilidade do sensor de chuva.

### ATENÇÃO

Em baixas temperaturas, a água dos lavadores do para-brisa sem anticongelante suficiente pode congelar sobre o para-brisa e limitar a visibilidade frontal.

- Utilizar os lavadores do para-brisa somente com anticongelante suficiente em temperaturas de inverno.
- Nunca utilizar os lavadores do para-brisa em temperaturas de inverno enquanto o para-brisa não tiver sido aquecido com o sistema de ventilação. Caso contrário, o aditivo anticongelante pode congelar sobre o para-brisa e reduzir a visibilidade.

### ATENÇÃO

Palhetas dos limpadores do para-brisa gastas ou sujas reduzem a visibilidade e aumentam o risco de acidentes e de ferimentos graves.

- Sempre que estiverem danificadas ou gastas, as palhetas dos limpadores do para-brisa devem ser substituídas.

### NOTA

Se a ignição for desligada com os limpadores do para-brisa ligados, os limpadores do para-brisa continuarão a limpar a partir do mesmo estágio de limpeza quando a ignição for ligada novamente, porém, nesta condição (ignição desligada com os limpadores do para-brisa ligados) os limpadores do para-brisa retornam para posição de origem. Geadas, neve e outros obstáculos sobre o vidro podem ocasionar danos aos limpadores do para-brisa e ao motor dos limpadores do para-brisa.

- Antes do início da condução, se necessário, remover a neve e o gelo dos limpadores do para-brisa.
- Soltar as palhetas dos limpadores do para-brisa congeladas cuidadosamente do para-brisa. Para isso, a Volkswagen recomenda um spray anticongelante.

### NOTA

Não ligar os limpadores do para-brisa com o vidro seco. A limpeza do vidro seco pelas palhetas dos limpadores do para-brisa pode danificar o vidro.

### NOTA

Em caso de geada, verificar antes de ligar os limpadores do para-brisa se as palhetas dos limpadores do para-brisa não estão congeladas!

## Sensor de chuva e de luz

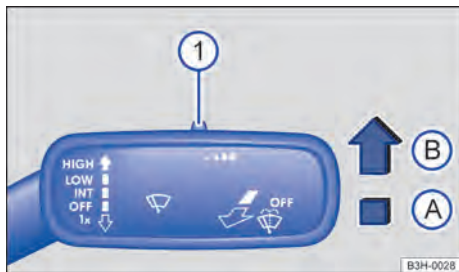

**Fig. 78** À direita da coluna de direção: alavanca dos limpadores do para-brisa.

Dependendo da versão do veículo, o sensor de chuva e de luz pode não estar disponível.

O sensor de chuva e de luz ativado controla automaticamente os intervalos dos limpadores do para-brisa de acordo com a intensidade da chuva.

### Ativar e desativar o sensor de chuva e de luz

Pressionar a alavanca para a posição desejada → Fig. 78:

- Posição **(A)** - sensor de chuva desativado.
- Posição **(B)** - sensor de chuva ativado, limpeza automática se necessário.

Dependendo da versão do veículo e da versão do rádio, os limpadores automáticos podem ser ativados ou desativados no sistema do rádio por meio do botão **(CAR)** → Página 29.

Quando a limpeza automática está desativada no sistema do rádio, o tempo de intervalo é ajustado em patamares fixos.

### Regular a sensibilidade do sensor de chuva

A sensibilidade do sensor de chuva pode ser ajustada manualmente com o interruptor na alavanca dos limpadores do para-brisa → Fig. 78 ① → ▲.

- Regular o interruptor para a direita - alta sensibilidade.
- Regular o interruptor para a esquerda - baixa sensibilidade.

## ⚠ ATENÇÃO

O sensor de chuva e de luz pode não reconhecer suficientemente qualquer chuva e não ativar os limpadores do para-brisa.

- Se necessário, ligar manualmente os limpadores do para-brisa quando a água interferir na visibilidade dos vidros.

## Solução de problemas

### Comportamento de acionamento alterado do sensor de chuva e de luz

As possíveis causas de avarias e interpretações errôneas na área da superfície sensível do sensor de chuva são, entre outras:

- **Palhetas dos limpadores do para-brisa danificadas:** uma película de água ou listras de limpeza devido a palhetas do limpador danificadas podem prolongar a duração da ligação, reduzir os intervalos de limpeza ou provocar a limpeza contínua rápida.
- **Insetos:** a presença de insetos no para-brisa pode ocasionar o acionamento da limpeza.
- **Estrias de sal:** no inverno, estrias de sal no vidro podem provocar uma relimpeza extremamente longa até o vidro estar quase seco.
- **Sujeira:** poeira seca, cera, revestimentos do vidro (efeito lótus), resíduos de detergentes (lava-rápido) podem tornar o sensor de chuva menos sensível ou, posteriormente, mais lento ou até mesmo sem reação. Limpar regularmente a superfície sensível do sensor de chuva → Página 227 e verificar regularmente as palhetas dos limpadores do para-brisa quanto a danos.
- **Fissura no para-brisa:** um impacto de uma pedra aciona um ciclo de limpeza com o sensor de chuva ligado. Depois disso, o sensor de chuva reconhece a diminuição da superfície sensível e adequa-se a ela. De acordo com a dimensão do impacto da pedra, o comportamento do acionamento do sensor de chuva pode se alterar.
- **Adesivos e etiquetas:** a região do sensor não pode ser coberta externamente e internamente, pois, do contrário, irá comprometer o correto funcionamento das funções de iluminação automática e do sensor de chuva.

Para a remoção de ceras e de resíduos de polimento, recomenda-se o uso de um produto de limpeza de vidro com álcool.

 Caso haja um obstáculo no vidro, os limpadores do para-brisa tentarão remover este obstáculo. Se o obstáculo continuar bloqueando os limpadores do para-brisa, os limpadores do para-brisa pararão. Remover o obstáculo e ligar os limpadores do para-brisa novamente. <

## Espelhos retrovisores

### Introdução ao tema

Para a segurança de condução é importante que o condutor ajuste corretamente os espelhos retrovisores externos e o espelho retrovisor interno antes de iniciar a condução → .

O condutor consegue observar o trânsito atrás de si pelos espelhos retrovisores externos e pelo espelho retrovisor interno e consegue adequar o seu comportamento de direção para o trânsito. Não dá para ver tudo que está ao lado e atrás do veículo somente olhando para os espelhos retrovisores externos e para o espelho retrovisor interno. Estas áreas não visíveis são denominadas pontos cegos. No ponto cego podem haver outros veículos, pedestres e objetos.

### ATENÇÃO

Ajustar os espelhos retrovisores externos e o espelho retrovisor interno durante a condução pode distrair o condutor. Isto pode causar acidentes e ferimentos graves.

- Ajustar os espelhos retrovisores externos e o espelho retrovisor interno somente com o veículo parado.
- Ao estacionar, ao mudar de faixa e em manobras de ultrapassagem e de conversão, observar sempre a área ao redor do veículo, já que demais usuários da via e objetos também podem se encontrar no ponto cego.
- Atentar sempre para que os espelhos retrovisores estejam ajustados corretamente e que a visibilidade traseira não seja limitada pelo embaçamento ou por outros objetos.

### ATENÇÃO

A avaliação imprecisa da distância dos veículos vindos de trás pode causar acidentes e ferimentos graves.

- As superfícies abauladas das lentes dos espelhos retrovisores externos (convexas) aumentam o campo de visão e fazem os objetos parecerem menores e mais distantes.
- O uso dos espelhos retrovisores externos esquerdo e direito para a avaliação das distâncias de veículos vindos de trás na mudança de faixa de rodagem é impreciso e pode causar acidentes e ferimentos graves.
- Sempre que possível, utilizar o espelho retrovisor interno para determinar a distância dos veículos vindos de trás ou a distância de outros objetos.
- Garantir que o campo de visão traseiro esteja sempre desobstruído.

### ATENÇÃO

O espelho retrovisor interno com a função antiofuscante automático contém um fluido eletrolítico que pode vaziar, caso o vidro do espelho seja quebrado.

- O fluido eletrolítico vazado pode irritar a pele, os olhos e os órgãos do sistema respiratório, sobretudo em pessoas com asma ou enfermidades semelhantes. Garantir a entrada imediata de ar fresco suficiente e sair do veículo ou, caso isso não seja possível, abrir todos os vidros e portas.
- Em caso de contato do fluido eletrolítico com os olhos ou com a pele, lavar imediatamente com água em abundância por pelo menos 15 minutos e procurar um médico.
- Em caso de contato do fluido eletrolítico com calçados e roupas, lavar imediatamente com água em abundância por pelo menos 15 minutos. Limpar cuidadosamente os calçados e as roupas antes de reutilizá-los.
- Em caso de ingestão do fluido eletrolítico, enxaguar imediatamente a boca com água em abundância por pelo menos 15 minutos. Não induzir o vômito caso isso não tenha sido prescrito por um médico. Procurar ajuda médica imediatamente.

### NOTA

Em espelhos retrovisores antiofuscantes automáticos, o fluido eletrolítico pode vaziar de um vidro do espelho quebrado. Este fluido danifica as superfícies plásticas. Remover o fluido o mais rápido possível, por exemplo, com uma esponja úmida. <



## Espelho retrovisor interno

Observe  e  no início desse capítulo na página 94.

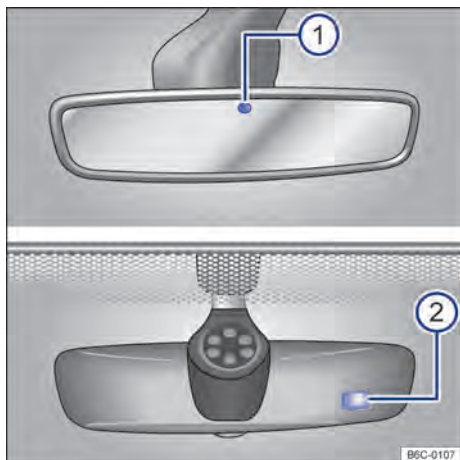

**Fig. 79** No para-brisa: espelho retrovisor interno com antiofuscante automático.

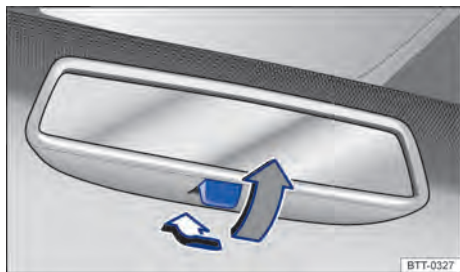



**Fig. 80** No para-brisa: espelho retrovisor interno com antiofuscante manual.

O condutor deve sempre ajustar o espelho retrovisor interno para assegurar uma visibilidade traseira suficiente através do vidro traseiro.

A visibilidade traseira pode ser restringida ou impedida, por exemplo, por objetos colocados sobre a cobertura do compartimento de bagagem.

### Espelho retrovisor interno com antiofuscante automático

Com a ignição ligada, os sensores medem a incidência da luz por trás → Fig. 79  e pela frente .

Dependendo dos valores medidos, o espelho retrovisor interno é automaticamente ofuscado.

Quando a incidência de luz sobre os sensores é comprometida ou interrompida, o espelho retrovisor interno com antiofuscante automático não funciona ou poderá apresentar falhas. Da mesma forma, aparelhos de navegação externos no para-brisa ou próximos ao espelho retrovisor interno com função antiofuscante automática podem influenciar os sensores → .

Em algumas situações o antiofuscante automático é desativado, por exemplo quando é engatada a marcha a ré.



### Espelho retrovisor interno com antiofuscante manual

- Posição dia: a alavanca na borda inferior do espelho retrovisor aponta para o para-brisa.
- Posição noite: puxar a alavanca → Fig. 80 (seta cinza), para evitar o ofuscamento dos faróis dos veículos que trafegam atrás.

### ATENÇÃO

O display iluminado de um telefone móvel ou de um aparelho de navegação portátil pode comprometer o funcionamento do espelho retrovisor interno com antiofuscante automático, causando acidentes e ferimentos graves.

- Falhas de funcionamento do antiofuscante automático podem impedir que o espelho retrovisor interno possa ser utilizado para determinar a distância exata do veículo que segue atrás ou a distância de outros objetos.
- Nunca pendurar objetos no espelho retrovisor interno com antiofuscante automático, os objetos podem prejudicar o funcionamento e causar falhas na função antiofuscante automático.

 Na utilização do retrovisor interno na posição noite, a visão fica limitada. 

## Espelhos retrovisores externos

📖 Observe ⚠️ e ⓘ no início desse capítulo na página 94.

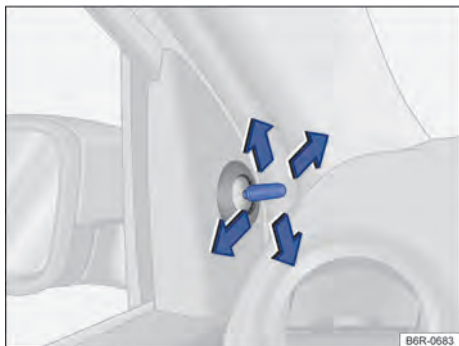

Fig. 81 Nas portas dianteiras: botão de ajuste dos espelhos retrovisores externos mecânicos.

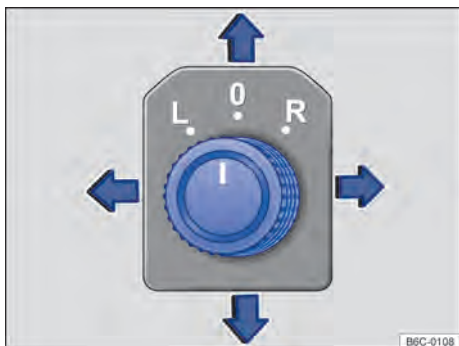

Fig. 82 Na porta do condutor: botão rotativo de ajuste dos espelhos retrovisores externos elétricos.

### Espelhos retrovisores externos mecânicos

– Movimentar o botão de ajuste no revestimento das portas dianteiras → Fig. 81.

### Espelhos retrovisores externos elétricos

- Ligar a ignição.
- Girar o botão rotativo na porta do condutor até o símbolo desejado → Fig. 82.
- Movimentar o botão rotativo na direção da seta, para frente, para trás, para a direita ou para a esquerda para regular o espelho retrovisor externo.

- L** Ajustar o espelho retrovisor externo esquerdo.
- R** Ajustar o espelho retrovisor externo direito.
- O** Posição zero. O espelho retrovisor externo não pode ser regulado e todas as funções estão desligadas.

### Ativar as funções do espelho retrovisor externo

Dependendo da versão do veículo e da versão do rádio, as seguintes funções do espelho retrovisor externo devem ser ativadas uma vez no sistema do rádio por meio do botão **CAR** → Página 29:

- Ativar no menu exibido a respectiva função do espelho retrovisor externo.

### Armazenar o ajuste do espelho retrovisor externo direito para a marcha a ré (tilt down)

- Escolha uma chave do veículo válida, ao qual a regulagem deve ser atribuída.
- Destrave o veículo com esta chave do veículo.
- Ligar a ignição.
- Engatar a marcha a ré.
- Ajustar o espelho retrovisor externo direito de modo que a borda do meio-fio possa ser bem visualizada.
- A posição do espelho ajustada é automaticamente salva e atribuída à chave do veículo.

### Acessar o ajuste do espelho retrovisor externo direito para a marcha a ré (tilt down)

- Gire o botão rotativo para o espelho retrovisor externo na posição **R**.
- Com a ignição ligada, engate a marcha a ré. O espelho retrovisor externo direito assume a posição salva.

A posição salva do espelho retrovisor externo direito para a marcha a ré é abandonada quando se passa a conduzir novamente para a frente a uma velocidade superior a cerca de 15 km/h ou quando o botão rotativo for colocado da posição **R** para uma outra posição.

Os espelhos retrovisores externos podem ser rebatidos (rotacionados) mecanicamente para dentro e para fora. A posição de uso é definida por um travamento bastante perceptível em ambos os lados (esquerdo ou direito). ▶

## ⚠️ ATENÇÃO

Os espelhos retrovisores externos devem ser ajustados antes de colocar o veículo em movimento, para não desviar a atenção do condutor no trânsito.

## 📌 NOTA

Em um sistema de lavagem automático, rebater sempre os espelhos retrovisores externos para dentro.

📌 Em caso de avaria, os espelhos retrovisores externos elétricos podem ser ajustados manualmente por meio de pressão na borda da superfície da lente do espelho.

A lanterna se apaga quando a cobertura do espelho de cortesia for fechada ou o para-sol for rebatido para cima.

## ⚠️ ATENÇÃO

Os para-sóis rebatidos para baixo podem reduzir o campo de visão e diminuir a segurança na condução.

- Reconduzir sempre os para-sóis de volta aos suportes quando eles não forem mais necessários.

## 📌 NOTA

Manuseie os para-sóis e a cobertura dos espelhos de cortesia com cuidado para não danificá-los.

## Proteção solar

### Para-sol

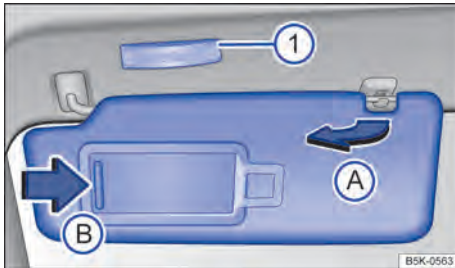

Fig. 83 Para-sol.

Dependendo da versão do veículo, o para-sol pode conter diferentes combinações, contendo ou não: iluminação, cobertura do espelho e espelho de cortesia.

### Possibilidades de ajuste dos para-sóis para o condutor e para o passageiro dianteiro:

- Rebater o para-sol na direção do para-brisa.
- Retirar o para-sol cuidadosamente do suporte segurando a base de fixação e virar na direção das portas → Fig. 83 (A).

### Espelho de cortesia iluminado

No para-sol rebatido para baixo encontra-se um espelho de cortesia atrás de uma cobertura. Ao abrir a cobertura → Fig. 83 (B) uma lanterna se acende (1).

# Aquecimento e ar-condicionado

## Aquecer, ventilar, refrigerar

### Introdução ao tema

#### Os seguintes equipamentos podem estar instalados no veículo

O **sistema de ventilação e aquecimento** aquece e ventila o interior do veículo. O sistema de ventilação e aquecimento não resfria.

O **ar-condicionado** ou **Climatronic** resfria e desumidifica o ar. Ele trabalha com o máximo de eficiência se os vidros estiverem fechados. No caso de acúmulo de calor no interior do veículo, ventilar pode acelerar o processo de refrigeração.

#### Indicação de funções ligadas

Os LEDs acesos em reguladores e botões indicam que uma função está ativa.

### ATENÇÃO

Más condições de visibilidade em todos os vidros aumentam o risco de colisões e acidentes que podem causar ferimentos graves.

- Assegurar sempre que todos os vidros estejam sem gelo, neve e embaçamento para garantir boas condições de visibilidade.
- A maior potência de aquecimento e o mais rápido desembaçamento dos vidros só podem ser atingidos se o motor já tiver atingido sua temperatura de serviço. Partir somente se houver boas condições de visibilidade.
- Assegurar sempre que o sistema de aquecimento e ar fresco ou o ar-condicionado e o desembaçador do vidro traseiro sejam utilizados corretamente para ter boas condições de visibilidade para fora.

- Nunca utilizar o modo de recirculação de ar por muito tempo. Quando o sistema de refrigeração estiver desligado, os vidros podem embaçar-se muito rapidamente no modo de recirculação de ar e limitar muito as condições de visibilidade.
- Desligar sempre o modo de recirculação de ar se ele não for necessário.

### ATENÇÃO

O ar utilizado por longos períodos pode levar ao cansaço e à falta de concentração do condutor, o que pode causar colisões, acidentes e ferimentos graves.

- Nunca deixar o ventilador desligado por muito tempo e nunca deixar o modo de recirculação de ar ligado por muito tempo, uma vez que o ar fresco não atinge o interior do veículo.

### NOTA

Não colocar alimentos, medicamentos ou outros objetos sensíveis à temperatura na frente dos difusores de ar. Alimentos, medicamentos ou outros objetos sensíveis ao calor ou frio podem ser danificados ou inutilizados através do fluxo de ar de saída.

### NOTA

- Se houver dúvidas de que o ar-condicionado possa ter sido danificado, desligar o ar-condicionado. Assim, danos secundários podem ser evitados. O ar-condicionado deve ser verificado por uma Concessionária Volkswagen ou por uma empresa especializada.
- Reparos no ar-condicionado exigem conhecimentos especializados e ferramentas especiais. Para isso, a Volkswagen recomenda as Concessionárias Volkswagen.



## Comandos dianteiros

Observe  e  no início desse capítulo na página 98.

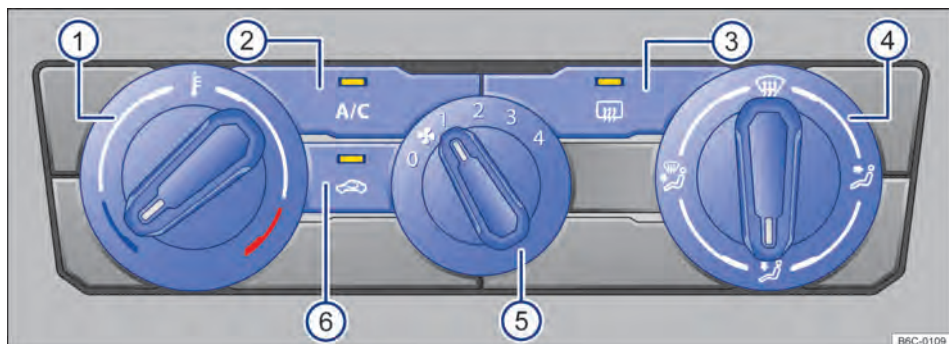

Fig. 84 Comandos do ar-condicionado.

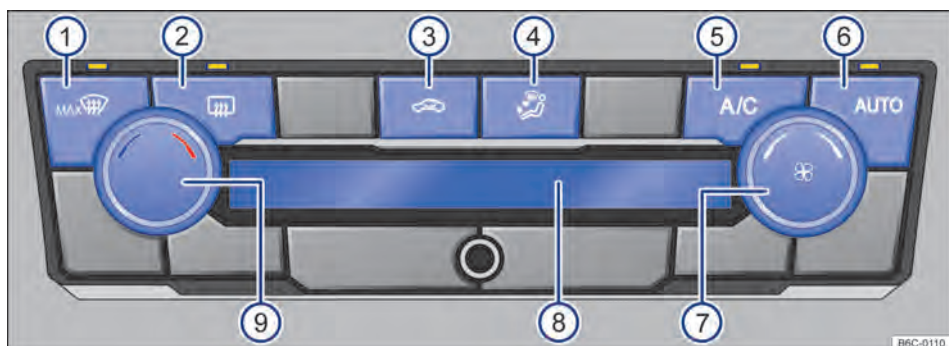



Fig. 85 Comandos do Climatronic.

Algumas funções e botões são dependentes da versão e dependem do tipo de sistema montado.

### Desligar

- *Ar-condicionado*: girar o regulador do ventilador para o nível 0 → Fig. 84 (5).
- *Climatronic*: girar o regulador do ventilador para a esquerda até o batente → Fig. 85 (7)

### AUTO – Modo automático

Com o botão  → Fig. 85 (6) é possível ligar e desligar o modo automático do Climatronic.

O modo automático garante temperaturas constantes no interior do veículo. A temperatura do ar, o volume de ar e a distribuição de ar são regulados automaticamente. O funcionamento automático se desliga quando a ventilação é alterada manualmente.

### A/C – Modo de refrigeração

- Pressionar o botão  para ligar e desligar o funcionamento da refrigeração.

No modo de refrigeração o ar é desumidificado.

### / – Temperatura

- *Ar-condicionado*: girar o regulador rotativo esquerdo → Fig. 84 (1).
- *Climatronic*: girar o regulador rotativo esquerdo → Fig. 85 (9).

No display do Climatronic → Fig. 85 (8) é indicada a temperatura ajustada. ▶

## – Ventilador

- *Ar-condicionado*: girar o regulador do ventilador → Fig. 84 (5).
- *Climatronic*: girar o regulador do ventilador → Fig. 85 (7).

## – Modo de recirculação de ar

No modo de recirculação de ar, não chega ar externo ao interior do veículo → Página 100.

- Pressionar o botão .

## Distribuição de ar

A distribuição do ar

- *Ar-condicionado*: girar o regulador da direita → Fig. 84 (4) para posição desejada.
- *Climatronic*: pressionar o botão → Fig. 85 (4) para posição desejada, a distribuição selecionada será indicada no display (8).

 – Distribuição de ar para a parte superior do corpo com o difusor de ar do painel de instrumentos.

 – Distribuição de ar para a área para os pés.

 *Climatronic* – Distribuição de ar para a parte superior do corpo e para a área para os pés.



 – Distribuição de ar para o para-brisa e para a área para os pés.

 *Ar-condicionado* – Distribuição de ar para o para-brisa.

 *Climatronic* – Distribuição de ar para o para-brisa.

## MAX | – Função desembaçamento

A função de desembaçamento elimina o embaçamento do para-brisa.

- *Ar-condicionado*: girar o regulador direito para a posição  → Fig. 84 (4).
- *Climatronic*: pressionar o botão  → Fig. 85 (1).

*Ar-condicionado*: na função de desembaçamento, o modo de recirculação de ar é desligado, e o compressor do ar-condicionado do sistema de refrigeração é ligado para retirar a umidade do ar. Com a função de desembaçamento ligada, o modo de recirculação de ar não pode ser ligado e o compressor do ar-condicionado não pode ser desligado.

*Climatronic*: na função de desembaçamento, o ar é desumidificado e o ventilador é regulado em um nível alto.



## – Desembaçador do vidro traseiro

- Pressionar o botão  para ligar e desligar o aquecimento dos vidros traseiros com o motor funcionando.

O desembaçador do vidro traseiro desliga-se automaticamente após, aproximadamente 10 minutos.



### NOTA

Para evitar danos ao desembaçador do vidro traseiro, não deve ser colado nenhum adesivo por dentro, sobre os filamentos.

 Após o vidro recuperar sua nitidez, o desembaçador deverá ser desligado. O consumo mais baixo de corrente repercute favoravelmente no consumo de combustível. 

## Quando o modo de recirculação de ar é desligado?

A recirculação de ar se desliga nas seguintes situações → :

- Quando o botão  do Climatronic é pressionado.
- Quando o regulador da distribuição de ar do ar-condicionado é colocado para a posição . ▶

 **Observe**  e  no início desse capítulo na página 98.

No modo de recirculação de ar, o ar externo é impedido de atingir o interior do veículo.

- Pressionar o botão  no painel de comando, para ligar ou desligar o modo de recirculação de ar.

## Ligar e desligar o modo de recirculação de ar



**Ligar:** pressionar a tecla a luz de controle acenderá.

**Desligar:** pressionar a tecla a luz de controle apagará.

### ⚠ ATENÇÃO

O ar utilizado por longos períodos pode levar ao cansaço e à falta de concentração do condutor, o que pode causar colisões, acidentes e ferimentos graves.

- Nunca deixar o ventilador desligado por muito tempo e nunca deixar o modo de recirculação de ar ligado por muito tempo, uma vez que o ar fresco não atinge o interior do veículo.
- Com o sistema de refrigeração desligado, os vidros podem embaçar muito rapidamente no modo de recirculação de ar, o que limita significativamente as condições de visibilidade.
- Desligar o modo de recirculação de ar quando ele não for mais necessário.

### 📌 NOTA

Em veículos com ar-condicionado, não fumar com o modo de recirculação de ar ligado. A fumaça succionada pode se depositar no evaporador do sistema de refrigeração e no filtro de poeira e pólen, ocasionando odores incômodos e duradouros.

Com temperaturas externas muito altas, é recomendado selecionar o modo de recirculação de ar por um tempo curto para resfriar o interior do veículo mais rapidamente.

## Dicas e orientações de funcionamento

**Observe** e no início desse capítulo na página 98.

As seguintes dicas e orientações de funcionamento ajudam na utilização correta do sistema.

O sistema de refrigeração do interior do veículo funciona somente com o motor em funcionamento e com o ventilador ligado.

O ar-condicionado trabalha com o máximo de eficiência se os vidros estiverem fechados. Se o interior do veículo estiver muito aquecido porque o veículo ficou parado exposto ao sol, abrir brevemente os vidros pode acelerar o processo de resfriamento.

### Por que o sistema de refrigeração se desliga automaticamente ou não pode ser ligado?

- O motor não está em funcionamento.
- O ventilador está desligado.
- O fusível do ar-condicionado está queimado.
- A temperatura ambiente está abaixo de aproximadamente +3 °C.
- O compressor do ar-condicionado está desligado temporariamente devido à temperatura muito elevada do líquido de arrefecimento do motor.
- Existe uma falha no veículo. O ar-condicionado deve ser verificado por uma Concessionária Volkswagen ou por uma empresa especializada.

### Regulagens para obter condições de visibilidade ideais

- Manter a entrada de ar do para-brisa livre de gelo ou folhas para melhorar a potência de aquecimento ou refrigeração e impedir o embaçamento dos vidros → Página 224.
- Manter a fenda de ar da área traseira do compartimento de bagagem livre para que o ar possa circular da frente para trás, pelo veículo.
- Quando o líquido de arrefecimento do motor tiver atingido a sua temperatura operacional, será atingida maior potência de aquecimento e o mais rápido desembaçamento dos vidros.

### Regulagens recomendadas do ar-condicionado

- Desligar o modo de recirculação de ar.
- Regular o ventilador no nível **1** ou **2**.
- Colocar o regulador de temperatura na posição do meio.
- Abrir e alinhar todos os difusores de ar no painel de instrumentos.
- Girar o regulador da distribuição de ar para a posição desejada.
- Pressionar o botão no painel para ligar o sistema de refrigeração.



## Regulagens recomendadas do Climatronic



- Pressionar o botão .
- Regular a temperatura para +22 °C.
- Abrir e alinhar os difusores de ar no painel de instrumentos.

## Alterar a unidade de temperatura do Climatronic

no

### Resfriamento rápido no interior do veículo

Para obter um resfriamento rápido no interior do veículo, proceder da seguinte maneira:

- Girar o regulador da temperatura totalmente para a esquerda.
- Seleccionar a distribuição de ar para a posição .
- Girar o regulador do ventilador para o nível máximo.
- Pressionar a tecla  para ligar o sistema de refrigeração.
- Se o veículo ficar exposto ao sol por longo período, abrir parcialmente ou totalmente os vidros das portas dianteiras por um breve período (1 a 3 minutos), para eliminar a massa de ar quente do interior do veículo.
- Fechar os vidros e pressionar a tecla  para ligar o modo de recirculação de ar.

### Filtro de poeira e pólen

O filtro de poeira e pólen reduz a penetração de partículas do ar externo no interior do veículo.



O filtro de poeira e pólen precisa ser trocado regularmente para não prejudicar a eficiência do ar-condicionado. Se o veículo for frequentemente conduzido em ambiente com forte poluição, o filtro deve ser trocado entre os eventos de serviço.

### Vapor de água embaixo do veículo

Se a umidade do ar externo e a temperatura ambiente estiverem altas, poderá pingar **água condensada** do evaporador do sistema de refrigeração e formar uma poça d'água sob o veículo. Isto é normal e não um sinal de vazamento!

 O compressor do ar-condicionado consome potência do motor durante a refrigeração, contribuindo desta forma, para aumentar o consumo de combustível. Para reduzir ao mínimo o tempo de funcionamento da refrigeração, observar o seguinte:

- Se o veículo, parado ao sol, estiver muito aquecido, abrir as portas e janelas por alguns instantes para que o ar quente possa sair.
- Atentar para que o ar quente externo não entre no veículo, por exemplo, por uma janela aberta, quando o ar-condicionado estiver ligado.
- Se for possível atingir a temperatura pretendida sem ligar o ar-condicionado, utilizar apenas a ventilação.

 Quando estiver chegando ao seu destino (aproximadamente 2 minutos antes), desligar o ar-condicionado e deixar apenas a ventilação funcionar. Isso ajuda a reduzir a umidade no evaporador, diminuindo o aparecimento de odores desagradáveis no interior do veículo. 



# Conduzir

## Orientações para condução

### Introdução ao tema

#### ATENÇÃO

Uma aceleração rápida pode levar à perda de tração e derrapagens, especialmente em ruas escorregadias. Isto pode causar a perda de controle do veículo, acidentes e ferimentos graves.

- Usar o kick-down ou a aceleração rápida somente quando as condições de visibilidade, climáticas, da pista e do trânsito permitirem.

#### ATENÇÃO

Nunca deixar os freios “deslizarem” com frequência e por muito tempo ou acionar o pedal do freio com frequência e por muito tempo. Frenagens constantes causam superaquecimento dos freios. Isto pode diminuir bastante o desempenho de frenagem, aumentar a distância de frenagem e, sob certas circunstâncias, causar a falha total do sistema de freio.

#### NOTA

- Nunca deixar os freios “deslizarem” com uma pressão leve no pedal quando não for realmente necessário frear. Isto aumenta o desgaste.
- Antes de percorrer um trecho mais longo com declives acentuados, diminuir a velocidade, mudar para uma marcha mais baixa. Assim, é possível aproveitar o efeito de frenagem do motor por completo e o freio é aliviado. Caso contrário, o freio pode se superaquecer e, possivelmente, falhar. Utilizar os freios somente quando necessário para diminuir a velocidade ou parar.

## Pedais

Observe e no início desse capítulo na página 103.

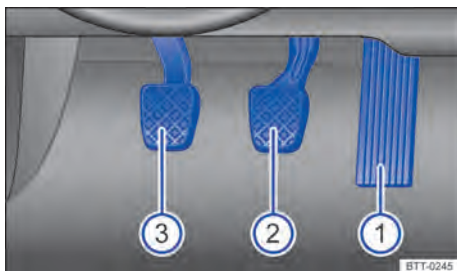

Fig. 86 Na área para os pés: pedais em veículos com transmissão manual.

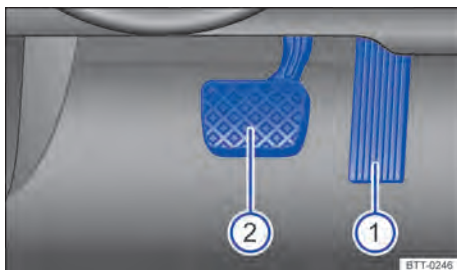

Fig. 87 Na área para os pés: pedais em veículos com transmissão automática.

Legenda para → Fig. 86 e → Fig. 87:

- ① Pedal do acelerador
- ② Pedal do freio
- ③ Pedal da embreagem

O acionamento e a liberdade de movimento de todos os pedais nunca devem ser limitados por objetos ou tapetes para os pés.

- ◀ Utilizar somente tapetes que deixem a região dos pedais livre e que estejam fixados com segurança e que não escorreguem na área para os pés.

#### ATENÇÃO

Objetos na área para os pés do condutor podem impedir o livre acionamento dos pedais. Isto pode causar a perda de controle do veículo e aumentar o risco de ferimentos graves.



- Atentar para que todos os pedais possam ser acionados sem impedimentos.

- Acomodar os tapetes sempre com segurança na área para os pés.
- Nunca colocar tapetes para os pés ou outros revestimentos de assoalho sobre o tapete para os pés instalado.
- Atentar para que nenhum objeto possa alcançar a área para os pés do condutor durante a condução.

### NOTA

O acionamento dos pedais deve estar desimpedido o tempo todo. Desta forma, em caso de falha de um circuito do freio, por exemplo, é necessária uma distância de frenagem maior para parar o veículo. Nesse caso, pisar no pedal do freio mais fundo e forte que o usual.

## Recomendação de troca de marcha

Observe  e  no início desse capítulo na página 103.

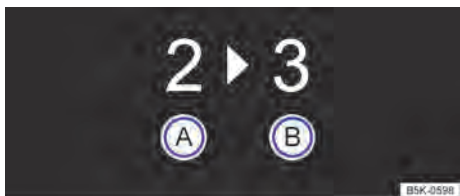

Fig. 88 No instrumento combinado: indicador de troca de marcha.

Legenda para → Fig. 88:

- (A) Marcha atual engatada.
- (B) Marcha recomendada para o engate.

Dependendo do equipamento do veículo, durante a condução pode ser exibida no display do instrumento combinado uma recomendação para seleção de uma marcha que economize mais combustível.

Em veículos com transmissão automática a alavanca seletora deve estar na posição Tiptronic → Página 118.

Se a marcha ideal estiver selecionada não é recomendada nenhuma marcha. É exibida a marcha atual engatada.

## CUIDADO

A recomendação de marcha é apenas um meio auxiliar e não deve interferir na atenção do condutor com o trânsito à sua volta.

- O indicador de troca de marcha visa tão somente auxiliar o condutor a obter uma maior economia de combustível. É de exclusiva responsabilidade do condutor avaliar, durante a condução se as condições do veículo, da pista e do trânsito permitem que seja seguido o indicador de troca de marcha, como, por exemplo, em ultrapassagens ou na condução do veículo totalmente carregado.

 A seleção de marcha otimizada permite um menor consumo de combustível.

 Os textos de advertência podem variar, dependendo da versão do instrumento combinado.

 A exibição da recomendação de marcha apaga em veículos com transmissão manual ao pisar no pedal da embreagem ou ao sair da posição Tiptronic em veículos com transmissão automática.

## Estilo de condução econômico



Observe  e  no início desse capítulo na página 103.



Fig. 89 Consumo de combustível em l/100 km em 2 temperaturas ambiente diferentes.

Com a forma de condução correta é possível reduzir o consumo de combustível, os danos ao meio ambiente e o desgaste do motor, dos freios e dos pneus. A seguir encontram-se algumas dicas para poupar o meio ambiente e economizar.

O consumo de combustível, o nível de emissões de poluentes no meio ambiente e o desgaste do motor, dos freios e dos pneus dependem basicamente de 3 fatores:

- Estilo de condução pessoal.
- Condições de utilização (condições atmosféricas, característica da pista de rodagem).
- Condições técnicas.

O consumo de combustível pode ser facilmente reduzido de 10 a 15% por meio de uma forma de condução preventiva e econômica.

Um veículo consome mais combustível na aceleração. Na condução preventiva, são necessárias menos frenagens e, conseqüentemente, menos acelerações. Deixar o veículo rodar livremente quando se perceber, por exemplo, que o semáforo seguinte está vermelho.

### **Trocar a marcha mais rapidamente**

Basicamente vale: a marcha mais alta é sempre a mais econômica. Como regra básica, é válido na maioria dos veículos: a uma velocidade de 30 km/h, conduzir na 3ª marcha, a 40 km/h na 4ª marcha e a 50 km/h já na 5ª marcha.

Além disso, o “salto” de marchas economiza combustível no aumento da marcha quando as condições do trânsito e da condução permitirem.

Não esgotar as marchas. Utilizar a 1ª marcha somente para arrancar e trocar em seguida para a 2ª marcha.

Os veículos com indicador de marcha apoiam uma condução econômica de combustível pela indicação do momento ideal para a mudança de marcha.

### **Deixar rodar**

Quando o pé é retirado do pedal do acelerador, a alimentação de combustível do motor é interrompida e o consumo é baixado.

Por esse motivo, por exemplo na aproximação a um semáforo vermelho, deixar o veículo rodar sem acelerar. Somente quando o veículo reduzir

demais ou o trecho de rodagem for maior, pisar no pedal da embreagem para desengatar. O motor funciona, então, em rotação de marcha lenta.

Em situações nas quais se deve esperar um tempo maior de parada, desligar o motor, por exemplo, em uma passagem de nível.

### **Conduzir preventivamente e “acompanhar” o trânsito**

Frenagens e acelerações frequentes aumentam o consumo de combustível. Uma condução preventiva com uma distância suficiente do veículo à frente pode ser compensada somente pela desaceleração das variações de velocidade. Uma frenagem ativa e uma aceleração não são, então, obrigatoriamente necessárias.

### **Conduzir com tranquilidade e com regularidade**

Mais importante do que a velocidade é a constância. Quanto mais regularmente se conduz, menor é o consumo de combustível.

Em condução na estrada, uma velocidade constante e moderada é mais eficiente do que acelerações e frenagens permanentes. Via de regra, chega-se ao destino tão rápido quanto com uma forma de condução constante.

### **Aplicar consumidores adicionais de forma moderada**

O conforto do veículo é bom e importante, porém deve ser usado com consciência ecológica.

Assim, alguns equipamentos ligados aumentam o consumo de combustível (exemplos):

- Sistema de refrigeração do ar-condicionado: quando o ar-condicionado precisar gerar uma diferença muito grande de temperatura, ele precisará de muita energia que é gerada pelo motor. Por esse motivo, a diferença de temperatura no veículo não deve ser demasiadamente grande com relação à temperatura externa. Pode ser útil ventilar o veículo antes do início da condução e depois conduzir com os vidros abertos por um trecho curto. Somente então ligar o ar-condicionado com os vidros fechados.
- Manter os vidros fechados em altas velocidades. Vidros abertos aumentam o consumo de combustível.
- Desligar o desembaçador do vidro traseiro quando o vidro estiver desembaçado. ▶

### **Outros fatores que aumentam o consumo de combustível (exemplos):**

- Unidade de controle do motor avariada.
- Condução em região montanhosa.
- Condução com um reboque.

### **Evitar trechos curtos**

O motor frio consome nitidamente mais combustível imediatamente após a partida. Somente após alguns quilômetros o motor está devidamente aquecido e o consumo de combustível é normalizado.

Para reduzir o consumo de combustível e a emissão de poluentes de forma eficaz, o motor e o catalisador devem ter atingido sua **temperatura de serviço** ideal. Nesse aspecto, a **temperatura ambiente** também é decisiva.

A → Fig. 89 mostra a variação de consumo de combustível para o mesmo percurso, a +20 °C e a -10 °C.

Por esse motivo, evitar trechos curtos supérfluos e agrupar caminhos.

O veículo consome mais combustível no inverno do que no verão nas mesmas condições.

Além de proibido em alguns países, “deixar aquecer” o motor também é tecnicamente supérfluo e um desperdício de combustível.

### **Adequar a pressão dos pneus**

Com a pressão correta dos pneus, reduz-se a resistência à rotação e, assim, também o consumo de combustível.

Na compra de pneus novos, atentar para que os pneus sejam otimizados com relação à resistência à rotação.

### **Utilizar óleo do motor de baixo atrito**

Óleos de motor totalmente sintéticos com baixa viscosidade, os assim denominados óleos de motor de baixo atrito, reduzem o consumo de com-

bustível. Óleos de motor de baixo atrito diminuem a resistência de atrito no motor e se espalham melhor e mais rapidamente, especialmente na partida a frio do motor. O efeito ocorre principalmente em veículos que rodam trechos curtos com frequência.

Observar sempre o nível correto do óleo do motor e manter os intervalos de manutenção (intervalos de troca de óleo do motor).

Na compra de óleo do motor, observar sempre a norma do óleo do motor e a liberação da Volkswagen.

### **Evitar carga desnecessária**

Quanto mais leve for um veículo, mais econômico e ecologicamente correto ele será. Um peso adicional de 100 kg aumenta, por exemplo, o consumo de combustível em até 0,3 l/100 km.

Remover todos os objetos não utilizados e a carga desnecessária do veículo.

### **Remover instalações e peças agregadas não necessárias**

Quanto mais aerodinâmico for um veículo, menor será seu consumo de combustível. Instalações e peças agregadas, como suportes para bicicletas, diminuem a vantagem aerodinâmica.

Por isso, remover instalações desnecessárias e sistemas não utilizados, principalmente quando precisar conduzir em altas velocidades.

### **⚠ ATENÇÃO**

Adequar a velocidade e a distância de segurança em relação aos veículos à frente sempre de acordo com as condições de visibilidade, climáticas, da pista e do trânsito.



## Treino Think Blue.

📖 Observe ▲ e ⓘ no início desse capítulo na página 103.

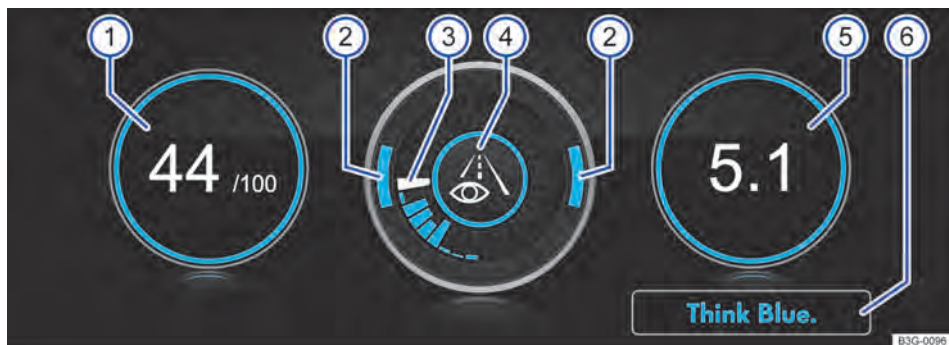

Fig. 90 No sistema do rádio: treino Think Blue.

O Treino Think Blue. analisa e visualiza sua forma de condução e lhe ajuda a conduzir de modo mais econômico.

Dependendo da versão do veículo e da versão do rádio, o treino Think Blue. pode não estar disponível.

Legenda para Fig. 90:

① “Blue Score”:

Quanto maior for o valor apresentado em uma escala de 0 a 100, mais eficiente é a forma de condução. Uma borda azul simboliza uma forma de condução eficiente e consistente. No caso de uma forma de condução ineficiente, a borda tem a cor cinza.

Touchar a exibição para abrir a estatística dos últimos 30 minutos de condução **Desde a partida**.

② Acelerações e frenagens

Em caso de uma velocidade constante, dois arcos circulares encontram-se na área central. Se o veículo for acelerado ou desacelerado, os arcos circulares se deslocam para baixo ou para cima.

③ Exibição do histórico:

A eficiência do comportamento de condução é exibido pelas barras azuis. As barras brancas salva a aproximadamente cada cinco segundos uma barra azul.

Quanto maior for a barra, mais eficiente foi a forma de condução.

④ Dicas de condução:

ⓘ conduzir mais preventivamente.

3>4 recomendação de marcha.

ⓘ ajustar a velocidade.

**eco** forma de condução econômica.

⑤ Consumo:



O consumo médio de combustível **Desde a partida** é exibido km/l. Uma borda azul simboliza uma forma de condução eficiente e consistente. No caso de uma forma de condução ineficiente, a borda tem a cor cinza.

Touchar a exibição para abrir a estatística dos últimos 30 minutos de condução **Desde a partida**.



⑥ Dicas para economizar energia:

Touchar na superfície de função **Think Blue.** para abrir dicas adicionais.

## Acessar o treino Think Blue.

- Pressionar o botão  no sistema do rádio.
- Tocar na superfície de função seleção .
- Tocar na superfície de função .

## Informações sobre os freios

 **Observe**  e  no início desse capítulo na página 103.

**Pastilhas de freio novas** ainda não possuem o efeito de frenagem total durante os primeiros 300 km e precisam ser “amaciadas” → . A força de frenagem um pouco reduzida, entretanto, pode ser compensada com uma forte pressão no pedal do freio. **No período do amaciamento, a distância de frenagem é maior em freadas totais ou frenagens de emergência** que com pastilhas de freio amaciadas. Durante o amaciamento devem ser evitadas freadas totais e situações que resultem em altas solicitações dos freios. Por exemplo, quando se conduz muito próximo dos demais veículos.

O **desgaste das pastilhas de freio** depende muito das condições de utilização e da forma de condução. Em caso de tráfego urbano e trechos curtos frequentes, bem como de forma esportiva de condução, a Volkswagen recomenda que a espessura das pastilhas de freio seja verificada com mais frequência do que a indicada no → caderno *Manutenção e garantia* por uma Concessionária Volkswagen ou por uma empresa especializada.

Na condução com **freios molhados**, como, por exemplo, após travessias de trechos alagados ou após chuva intensa ou após uma lavagem do veículo, o efeito de frenagem pode ocorrer com retardo em razão dos discos de freio úmidos ou congelados no inverno. Os freios devem ser “secos por frenagem” o mais rápido possível por meio de frenagens cuidadosas em caso de uma velocidade mais alta. Atentar para que, nesse caso, veículos vindos por trás e outros condutores não sejam colocados em perigo → .

Uma **camada de sal sobre os discos de freio e sobre as pastilhas de freio** retarda o efeito de frenagem e aumenta a distância de frenagem. Quando não tiverem ocorrido frenagens em ruas

## ATENÇÃO

A distração do condutor pode causar acidentes e ferimentos. O comando do sistema do rádio pode distrair dos acontecimentos do trânsito.

- Conduzir sempre de forma atenta e responsável.

com camadas de sal por um período prolongado, será necessário raspar a camada de sal por meio de frenagens cautelosas → .

**Corrosão** nos discos de freio e **sujeira** nas pastilhas de freio são favorecidas por períodos longos de parada, pouco desempenho de rodagem e baixa demanda. Em caso de pouca demanda das pastilhas de freio, bem como na existência de corrosão, a Volkswagen recomenda limpar os discos de freio e as pastilhas de freio por meio de diversas freadas a partir de velocidades mais altas, sempre respeitando o limite de velocidade imposto pelo local e a condição de dirigibilidade do momento (por exemplo, pista molhada ou seca, condução noturna ou diurna). Atentar para que, nesse caso, veículos vindos por trás e outros condutores não sejam colocados em perigo → .

## Servofreio

O servofreio funciona somente com o motor em funcionamento e amplifica a pressão do pedal que o condutor exerce sobre o pedal do freio.

Quando o servofreio não funcionar ou o veículo for rebocado, o pedal do freio deverá ser pisado com mais força, pois a distância de frenagem aumentará em razão da falta da assistência à força de frenagem → .

## ATENÇÃO

Pastilhas de freio novas não têm inicialmente o efeito de frenagem ideal.

- Pastilhas de freio novas ainda não possuem o efeito de frenagem total nos primeiros 300 km de utilização e precisam ser “amaciadas”. Nesse caso, um efeito de frenagem reduzido pode ser aumentado aplicando-se mais pressão sobre o pedal do freio.
- Para reduzir o risco de acidentes, ferimentos graves e a perda do controle do veículo, deve-se conduzir de forma especialmente cuidadosa com pastilhas de freio novas.

- Durante o período de amaciamento das pastilhas de freio novas, nunca se aproximar demais de outros veículos ou gerar situações de condução que resultem em uma solitação elevada do freio.

### ATENÇÃO

Freios superaquecidos reduzem o efeito de frenagem e aumentam muito a distância de frenagem.

- Na condução em declives, os freios são solicitados de forma considerável e se aquecem rapidamente.
- Antes de percorrer um trecho mais longo com declives acentuados, diminuir a velocidade, mudar para uma marcha mais baixa (na transmissão manual ou no modo Tiptronic da transmissão automática). Assim, é possível aproveitar o efeito de frenagem do motor por completo e o freio é aliviado.
- Spoilers dianteiros que não sejam de série ou que estejam avariados podem restringir a alimentação de ar dos freios e causar o superaquecimento dos freios.

### ATENÇÃO

Freios molhados ou congelados ou freios com sal freiam mais tarde e aumentam a distância de frenagem.

- Experimentar os freios com testes cautelosos.
- Secar sempre os freios por meio de algumas frenagens cautelosas e mantê-los livres de gelo e sal quando as condições de visibilidade, climáticas, da pista e do trânsito permitirem.



### ATENÇÃO

A condução sem servofreio pode aumentar bastante a distância de frenagem e, assim, causar acidentes e ferimentos graves.



- Nunca deixar o veículo rodar com o motor desligado.
- Quando o servofreio não funcionar ou o veículo for rebocado, o pedal do freio deverá ser pisado com mais força, pois a distância de frenagem aumentará em razão da falta da assistência à força de frenagem.

### NOTA

- Nunca deixar os freios “deslizarem” com uma pressão leve no pedal quando não for realmente necessário frear. Pressão constante sobre o pedal do freio causa um superaquecimento dos freios. Isto pode diminuir bastante o desempenho de frenagem, aumentar a distância de frenagem e, sob certas circunstâncias, causar a falha total do sistema de freio.
- Antes de percorrer um trecho mais longo com declives acentuados, diminuir a velocidade, mudar para uma marcha mais baixa ou selecionar uma posição de marcha mais baixa. Assim, é possível aproveitar o efeito de frenagem do motor por completo e o freio é aliviado. Caso contrário, o freio pode se superaquecer e, possivelmente, falhar. Utilizar os freios somente quando necessário para diminuir a velocidade ou parar.

 Quando as pastilhas de freio dianteiras forem verificadas, as pastilhas do freio traseiras também devem ser verificadas simultaneamente. A espessura de todas as pastilhas de freio devem ser verificadas visual e regularmente, inspecionando-se as pastilhas de freio pelas aberturas das rodas ou a partir da parte inferior do veículo. Quando necessário, desmontar as rodas para poder realizar uma verificação completa. Para isso, a Volkswagen recomenda as Concessionárias Volkswagen. 

## Conduzir com o veículo carregado

 **Observe**  e  no início desse capítulo na página 103.

Para garantir boas características de condução de um veículo carregado, observar o seguinte:

- Acomodar todos os volumes de bagagem de forma segura → Página 144.
- Acelerar de forma especialmente cautelosa e cuidadosa.
- Evitar manobras de direção e de frenagem súbitas.
- Frear antes do usual.
- Se necessário, observar as informações sobre condução com reboque → Página 150. 

## ⚠️ ATENÇÃO

Se a carga deslizar, a estabilidade e a segurança da condução do veículo poderão ser bastante reduzidas, causando acidentes e ferimentos graves.

- Fixar a carga corretamente para que ela não deslize.
- Em caso de objetos pesados, utilizar fitas de amarração ou cintas tensoras adequadas.
- Travar o encosto do banco traseiro de forma segura.

## Conduzir com a tampa traseira aberta

📖 **Observe** ⚠️ e 🚫 **no início desse capítulo na página 103.**

A condução com a tampa traseira aberta representa um perigo especial. Fixar corretamente todos os objetos e a tampa traseira aberta e adotar as medidas adequadas para reduzir a entrada de gases tóxicos do escape.

## ⚠️ ATENÇÃO

A condução com a tampa traseira destravada ou aberta pode causar ferimentos graves.

- A Volkswagen não orienta que o veículo seja conduzido com a tampa traseira aberta, mas caso a referida condução seja de extrema necessidade, favor se atentar para as seguintes orientações:
  - Acomodar todos os objetos no compartimento de bagagem de maneira segura. Objetos soltos podem cair do compartimento de bagagem e ferir os outros condutores.
  - Conduzir sempre de maneira cautelosa e defensiva.
  - Evitar manobras de direção e de frenagem súbitas ou bruscas, pois a tampa traseira pode se mover de maneira descontrolada.
  - Garantir que objetos para fora do compartimento de bagagem estejam visíveis para os demais condutores. Observar as determinações legais.

- Quando houver objetos salientes para fora do compartimento de bagagem, a tampa traseira nunca poderá ser utilizada para “prender” ou “fixar” objetos.
- Retirar obrigatoriamente a carga montada sobre a tampa traseira quando for necessário conduzir com a tampa traseira aberta.

## ⚠️ ATENÇÃO

Gases tóxicos do escape podem alcançar o interior do veículo se a tampa traseira estiver aberta. Isto pode levar à inconsciência, intoxicação por monóxido de carbono, acidentes e ferimentos graves.

- Para impedir a entrada de gases tóxicos do escape, conduzir sempre com a tampa traseira fechada.
- Em casos excepcionais, se for necessário conduzir com a tampa traseira aberta, deve-se proceder da seguinte maneira para reduzir a entrada de gases tóxicos do escape no interior do veículo:
  - Fechar todos os vidros.
  - Em veículos com ar-condicionado, desligar o modo de recirculação do ar.
  - Abrir todos os difusores de ar no painel de instrumentos.
  - Ligar o ventilador no nível de ventilação máxima.

## 🚫 NOTA

A altura do veículo se modifica quando a tampa traseira está aberta.

## Travessia de trechos alagados

📖 **Observe** ⚠️ e 🚫 **no início desse capítulo na página 103.**

Primeiramente, deve-se evitar a travessia por trechos alagados. A condução do veículo em tal condição dificulta o modo de dirigibilidade, podendo causar sérios danos no veículo e colocando em risco a segurança do condutor e dos demais passageiros. Caso a travessia seja necessária, para evitar danos no veículo, ao condutor, passageiros e demais condutores, observar o seguinte:



- Verificar a profundidade da água antes da travessia de trechos alagados. A água pode alcançar, **no máximo**, a borda inferior da carroceria (abaixo das portas) → ⓘ.
- Não conduzir a uma velocidade superior à velocidade de um passo.
- Nunca parar, dar marcha a ré ou desligar o motor na água.
- Veículos no contra fluxo provocam ondas que podem elevar o nível da água para seu veículo, inviabilizando a travessia do trecho alagado de forma segura.

### ⚠ ATENÇÃO

Após conduções por água, lama, lodo, etc., pode ocorrer um retardamento na atuação do freio em razão de umidade ou congelamento dos discos e pastilhas de freio, exigindo o aumento da distância de frenagem.

- “Secar os freios e eliminar o gelo” por meio de ações cuidadosas de frenagem. Proceder sem colocar os demais condutores em risco ou desrespeitar as determinações legais.
- Evitar manobras bruscas e repentinas de frenagem logo após a travessia de trechos alagados.

### 📌 NOTA

- Na travessia de trechos alagados, algumas peças do veículo, como, por exemplo, motor, transmissão, chassi ou sistema elétrico, podem ser seriamente danificados.
- Jamais conduzir por água salgada, o sal pode provocar corrosão. Lavar imediatamente com água doce todas as partes do veículo que tenham entrado em contato com a água salgada. ◀

## Amaciar o motor

📖 **Observe** ⚠ e ⓘ **no início desse capítulo na página 103.**

Um motor novo deve ser amaciado durante os primeiros 1.500 quilômetros. Todas as peças móveis devem poder se adaptar umas às outras. Durante as primeiras horas de operação, o motor tem um atrito interno maior do que terá posteriormente.

### Até os 1.000 quilômetros vale:

- Não acelerar ao máximo.
- Não submeter o motor a uma rotação maior que 2/3 da rotação máxima.
- Não conduzir com um reboque acoplado.

### Entre 1.000 e 1.500 quilômetros

- Aumentar a velocidade e a rotação do motor *gradativamente*, limitados à velocidade do respectivo local de rodagem.

A forma de condução dos primeiros 1.500 quilômetros também influencia a qualidade do motor. Mesmo depois que o motor estiver amaciado, sobretudo quando o motor estiver frio, conduzir com rotação moderada para redução do desgaste do motor e aumentar sua vida útil.

Não conduzir com rotação muito baixa. Reduzir a marcha sempre que o motor não estiver operando “de maneira regular”.



Uma rodagem cuidadosa do motor novo aumenta a sua vida útil, com um baixo consumo de óleo e combustível. ◀

## Utilização do veículo em outros países e continentes

📖 **Observe** ⚠ e ⓘ **no início desse capítulo na página 103.**

O veículo foi produzido para um determinado país e corresponde às determinações de homologação vigentes no país no momento da fabricação do veículo.

Se o veículo for vendido em outro país ou se for utilizado em outro país por um período prolongado, as respectivas determinações legais válidas no país de destino deverão ser observadas.

Se for o caso, será necessário montar ou desmontar determinados equipamentos e desativar funções. Da mesma forma, os escopos dos serviços e os tipos de serviço podem ser afetados. Isto é válido especialmente se o veículo for utilizado durante um período prolongado em uma região de clima diferente.

Em razão de diferentes faixas de frequência ao redor do mundo, o rádio ou o sistema de navegação poderá não funcionar em outros países. ▶

## 🚫 NOTA

- A Volkswagen não se responsabiliza por danos causados ao veículo em razão de combustível de baixa qualidade, serviços indevidos fora da Rede Autorizada ou utilização de peças não originais.
- A Volkswagen não é responsável caso o veículo não corresponda ou corresponda apenas parcialmente aos respectivos requisitos legais de outros países e continentes.



- Os sistemas de assistência à frenagem e à condução, o sistema de airbag, os pré-tensionadores dos cintos de segurança, bem como outros equipamentos de segurança do veículo são ativados somente com o motor em funcionamento.
- Desligar o motor somente com o veículo parado.

## ⚠️ ATENÇÃO

O risco de ferimentos graves pode ser reduzido com o motor em funcionamento ou durante a partida do motor.

- Nunca ligar o motor ou deixá-lo funcionando em locais fechados ou sem ventilação. O sistema de escape do motor contém, entre outros, monóxido de carbono, um gás tóxico inodoro e incolor. O monóxido de carbono pode causar desmaios e morte.
- Nunca deixar o veículo com o motor em funcionamento sem a devida atenção. O veículo poderia se deslocar subitamente ou um evento incomum poderia ocorrer, causando danos e ferimentos graves.
- Nunca utilizar um acelerador de partida. Um acelerador de partida pode explodir ou causar um súbito aumento da rotação do motor.

## ⚠️ ATENÇÃO

As peças do sistema de escape esquentam muito. Por isso podem ocorrer incêndios e ferimentos graves.

- Nunca estacionar o veículo de forma que peças do sistema de escape entrem em contato com materiais inflamáveis embaixo do veículo, como, por exemplo, vegetação rasteira, folhas, grama seca, combustível derramado etc.
- Nunca utilizar proteção adicional para a parte inferior do veículo ou produtos anticorrosivos no tubo do escapamento, catalisadores ou chapas de blindagem térmica.



## Solução de problemas

📖 Observe ⚠️ e 🚫 no início desse capítulo na página 103.

### Falha de funcionamento do sistema de freio

Quando o veículo não frear mais como usualmente (aumento súbito da distância de frenagem), é possível que um circuito do freio esteja falhando. Isso será indicado pela luz de advertência (🚫) e eventualmente por uma mensagem de texto. Procurar imediatamente uma Concessionária Volkswagen ou uma empresa especializada para eliminar o dano. Durante o trajeto, conduzir em baixa velocidade e se preparar para distâncias maiores de frenagem e para uma pressão maior no pedal.



## Ligar e desligar o motor

### 📖 Introdução ao tema

#### Empurrar ou puxar

Por razões técnicas, o veículo **não** deve ser empurrado ou puxado. Em vez disso, utilizar o auxílio à partida.

## ⚠️ ATENÇÃO

Um desligamento do motor durante a condução torna a parada do veículo mais difícil. Como consequência, podem ocorrer tanto a perda de controle do veículo, como acidentes e ferimentos graves.

## Cilindro da ignição

📖 Observe ⚠️ no início desse capítulo na página 112.

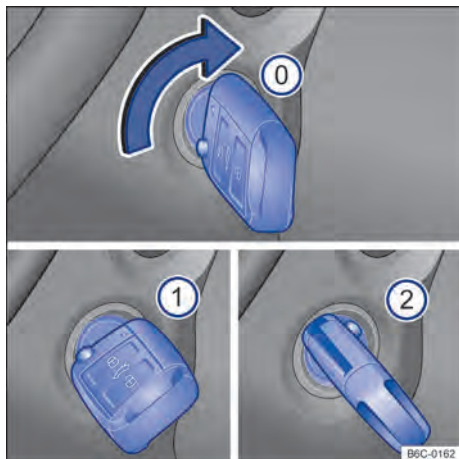

Fig. 91 Ao lado do volante, à direita: posições da chave do veículo no cilindro da ignição.

Posições da chave do veículo → Fig. 91

- ① Ignição desligada. A chave do veículo pode ser retirada.
- ② Ignição ligada.
- ③ Pisar no pedal do freio e ligar o motor. Quando o motor pegar, soltar a chave da ignição. Ao soltar, a chave do veículo retorna à posição → Fig. 91 ①.

### Indicação de ignição ligada

Dependendo da versão do veículo, a indicação de ignição ligada pode não estar disponível.

Se a porta do condutor for aberta com a ignição ligada, poderá aparecer no display do instrumento combinado o aviso **IGNITION ON** e ainda pode ser emitido um sinal sonoro.

O sinal sonoro é para lembrar que a ignição deve ser desligada, antes de deixar o veículo.

### ⚠️ ATENÇÃO

Uma utilização desatenta da chave do veículo pode causar ferimentos graves.

- Levar sempre todas as chaves do veículo ao deixar o veículo. O motor pode ser ligado e equipamentos elétricos, como os vidros elétricos, podem ser comandados, o que pode causar ferimentos graves.
- Nunca deixar crianças ou pessoas com necessidade especiais sozinhas no veículo. Em caso de emergência, elas não estariam em condições de deixar o veículo sozinhas ou de cuidarem de si mesmas. Em um veículo fechado, conforme a estação do ano, podem ocorrer temperaturas muito altas ou muito baixas que podem causar ferimentos graves e enfermidades, principalmente em crianças pequenas, ou levar à morte.
- Nunca retirar a chave do veículo do cilindro da ignição enquanto o veículo estiver em movimento.

### ! NOTA

Com a ignição ligada e motor desligado, a bateria do veículo pode se descarregar de forma indesejada e impedir uma nova partida do motor.

- Sempre desligar a ignição antes de sair do veículo.

**i** Em veículos com transmissão automática, se não for possível tirar a chave do veículo do cilindro da ignição com o veículo parado, engatar a posição da alavanca seletora **P**. Se necessário, pressionar e soltar o botão bloqueador da alavanca seletora.

## Botão de partida

📖 Observe ⚠️ no início desse capítulo na página 112.



Fig. 92 Na parte inferior do console central: botão de partida para ligar o motor.

O botão de partida substitui o cilindro da ignição (Press & Drive).

Dependendo da versão do veículo, o botão de partida pode não estar disponível.

É dada partida ao veículo com o botão de partida (Press & Drive).

O veículo somente pode ser ativado se houver uma chave do veículo válida dentro do veículo.

### Ligar ou desligar a ignição

Pressionar uma vez o botão de partida, sem pisar no pedal do freio ou no pedal da embreagem

→

### Desligamento automático da ignição

Se o condutor se afastar do veículo com a chave do veículo com a ignição ligada, a ignição vai se desligar automaticamente depois de algum tempo. Se o farol baixo for ligado neste período, a luz de posição permanece ligada por aproximadamente 30 minutos. A luz de posição pode ser desligada com o travamento do veículo

→ Página 66 ou manualmente → Página 87.

Após o veículo reconhecer que o condutor está ausente com o desligamento automático do motor ativo, a ignição é automaticamente desligada após o decorrer de um determinado tempo.

### Função de nova partida do motor

Se uma chave do veículo válida não for reconhecida no interior do veículo após se desligar o motor, é possível ligar o motor novamente em aproximadamente cinco segundos. Uma mensagem correspondente será exibida no display do instrumento combinado.

Decorrido este tempo, não é mais possível ligar o motor sem uma chave do veículo válida no interior do veículo.

### ATENÇÃO

Movimentos sem supervisão do veículo podem causar ferimentos graves.

- Para ligar a ignição, *não* pisar no pedal do freio ou no pedal da embreagem, já que do contrário o motor será ligado imediatamente.

### ATENÇÃO

Uma utilização desatenta ou sem supervisão das chaves do veículo pode causar acidentes e ferimentos graves.

- Levar sempre todas as chaves do veículo ao deixar o veículo. Crianças ou pessoas não autorizadas podem travar o veículo, ligar o motor ou ligar a ignição e, com isso, acionar os equipamentos elétricos, como, por exemplo, os vidros elétricos.

Ao sair do veículo, sempre desligar a ignição manualmente ou, se for o caso, observar as orientações no display do instrumento combinado.

Períodos longos de parada com a ignição ligada podem fazer com que a bateria do veículo 12 V se descarregue e não seja mais possível dar a partida no motor.

Se, por exemplo, a bateria da chave do veículo estiver muito fraca ou descarregada, o motor não poderá ser acionado com o botão de partida. Neste caso, utilizar a função de partida de emergência → Página 116.

### Dar a partida no motor

**Observe** no início desse capítulo na página 112.

Dependendo da versão do veículo, o sistema de partida aquecida pode não estar disponível. Nesse caso, a luz de controle do sistema de partida aquecida não irá se acender.

- *Veículos com cilindro da ignição:* girar a chave do veículo na posição → Fig. 91 . A ignição está ligada. Nesse instante a luz de controle do sistema de partida aquecida irá se acender no instrumento combinado. Aguardar que a luz de controle se apague indicando o término do aquecimento do combustível (esta ação poderá ser necessária em condições de partida com o motor frio).
- *Veículos com botão de partida:* pressionar o botão de partida uma vez. A ignição está ligada. Nesse instante a luz de controle do sistema de partida aquecida irá se acender no instrumento combinado. Aguardar que a luz de controle se apague indicando o término do

aquecimento do combustível (esta ação poderá ser necessária em condições de partida com o motor frio).

- Pisar no pedal do freio firmemente e mantê-lo pressionado.
- *Veículos com transmissão manual*: pisar totalmente no pedal da embreagem e segurar até que o motor esteja ligado. Colocar alavanca de troca de marcha na posição neutra.
- *Veículos com transmissão automática*: colocar alavanca seletora na posição **P** ou **N**.
- *Veículos com cilindro da ignição*: girar a chave do veículo no cilindro da ignição para a posição → Fig. 91 ② – não acelerar. Quando o motor começar a funcionar, soltar a chave do veículo no cilindro da ignição.
- *Veículos com botão de partida*: pressionar o botão de partida → Página 113 – não acelerar. Para ligar o motor, deve haver uma chave do veículo válida no interior do veículo. Quando o motor começar a funcionar, soltar o botão de partida.
- Se o motor não começar a funcionar, interromper o procedimento de partida e repeti-lo após aproximadamente um minuto.
- *Veículos com botão de partida*: se necessário, executar a partida de emergência → Página 116.
- Soltar o freio de estacionamento quando estiver pronto para partir → Página 129.

### ATENÇÃO

Nunca sair do veículo com o motor em funcionamento. O veículo pode deslocar-se subitamente e, especialmente com a marcha ou a respectiva posição de marcha engatada, causar acidentes e ferimentos graves.

### ATENÇÃO

Um acelerador de partida pode explodir ou causar um súbito aumento da rotação do motor.

- Nunca utilizar um acelerador de partida.

### NOTA

- O motor de partida ou o motor podem ser danificados ao tentar ligar o motor durante a condução ou quando o motor for acionado novamente imediatamente após ser desligado.



- Com o motor frio, evitar rotações do motor elevadas, aceleração total e forte demanda do motor.
- Não empurrar ou puxar o veículo para dar partida no motor. O combustível não queimado pode danificar o catalisador.

 Não deixar o motor aquecer com o veículo parado. Colocar o veículo em movimento imediatamente quando houver boa visibilidade através dos vidros, com cuidado para não forçar o motor enquanto estiver frio. Desta forma, o motor atinge sua temperatura de trabalho mais rapidamente e gera menos emissões.

 Ao ligar o motor, os consumidores elétricos maiores são desligados temporariamente.

 Após ligar um motor frio, podem ocorrer ruídos mais fortes de funcionamento por um curto período. Isto é normal e não deve causar preocupação. ◀

## Desligar o motor

 **Observe**  no início desse capítulo na página 112.

- Parar o veículo completamente → .
- *Veículos com cilindro da ignição*: girar a chave do veículo no cilindro da ignição na posição → Fig. 91 ③.
- *Veículos com botão de partida*: pressionar o botão de partida brevemente → Fig. 92. Se o motor não puder ser desligado, executar o desligamento de emergência → Página 117.
- Observar as indicações no instrumento combinado → Página 13.

### ATENÇÃO

Nunca desligar o motor enquanto o veículo estiver em movimento. Isto pode causar a perda de controle do veículo e provocar acidentes e ferimentos graves.

- Os airbags e os pré-tensionadores dos cintos de segurança não funcionam com a ignição desligada.
- O servofreio não funciona com o motor desligado. Com o motor desligado, é necessário aplicar uma pressão maior sobre o pedal do freio para parar. ▶

- Se a chave do veículo for retirada do cilindro da ignição, o bloqueio da direção poderá se engatar e poderá não ser mais possível manobrar o veículo.

### ❗ NOTA

Se o veículo for conduzido com alta demanda do motor, ele poderá se superaquecer após a parada. Para evitar danos ao motor, deixá-lo funcionando na posição neutra por aproximadamente 2 minutos antes de desligá-lo.

**i** Em veículos com transmissão automática, se não for possível tirar a chave do veículo do cilindro da ignição com o veículo parado, engatar a posição da alavanca seletora **P**. Se necessário, pressionar e soltar o botão bloqueador da alavanca seletora.

**i** Após desligar o motor, o ventilador do radiador no compartimento do motor pode continuar funcionando durante alguns minutos com a ignição desligada ou com a chave do veículo fora da ignição. O ventilador do radiador se desliga automaticamente.

## Imobilizador eletrônico

**📖 Observe** ⚠️ no início desse capítulo na página 112.

O imobilizador ajuda a impedir que o motor seja ligado com uma chave do veículo não habilitada e que, desta forma, o veículo possa se movimentar.

A chave do veículo possui um chip. Com a ajuda deste chip, o imobilizador é desativado automaticamente ao introduzir a chave do veículo no cilindro da ignição.

O imobilizador eletrônico é ativado automaticamente assim que a chave do veículo é retirada do cilindro da ignição → Página 66. Em veículos com Keyless Access, a chave do veículo deve estar no lado de fora do veículo → Página 66.

Por esse motivo, só é possível ligar o motor com uma chave original Volkswagen codificada correspondente. Chaves de veículo codificadas podem ser obtidas em uma Concessionária Volkswagen → Página 64.

**i** O funcionamento perfeito do veículo só é garantido com chaves originais Volkswagen. <

## Solução de problemas

**📖 Observe** ⚠️ no início desse capítulo na página 112.

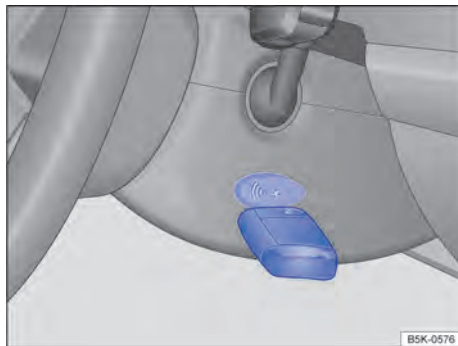

**Fig. 93** À direita na coluna de direção: função de partida de emergência em veículos com sistema de travamento e de partida Keyless Access sem chave.

### ⏪ Luzes de controle e de advertência no instrumento combinado

As luzes de advertência e de controle estão acesas:

**EPC** Unidade de controle do motor avariada (Electronic Power Control). O motor deve ser verificado imediatamente por uma Concessionária Volkswagen ou uma empresa especializada.



Deficiência de emissões do sistema de escape (OBD). Diminuir a velocidade. Conduzir com cuidado até uma Concessionária Volkswagen ou uma empresa especializada mais próxima. O motor deve ser verificado.

### Chave do veículo não autorizada

Quando uma chave do veículo não habilitada é introduzida no cilindro da ignição, ela pode ser retirada da seguinte forma:

- *Veículos com transmissão manual:* retirar a chave do veículo do cilindro da ignição.
- *Veículos com transmissão automática:* pressionar e soltar o botão bloqueador da alavanca seletora. Retirar a chave do veículo do cilindro da ignição.

### Função de partida de emergência

Se não for identificada uma chave do veículo válida no interior do veículo, executar a função de partida de emergência. No display do >

instrumento combinado aparecerá um indicador correspondente. Este pode ser o caso, por exemplo, da bateria da chave do veículo fraca ou descarregada:

- Pisar no pedal do freio e mantê-lo pressionado.
- Manter a chave do veículo diretamente após pressionar o botão de partida à direita da coluna de direção → Fig. 93.
- A ignição é ligada automaticamente e, se for o caso, é dada a partida no motor.

### Desligamento de emergência

Se o motor não puder ser desligado pressionando-se brevemente o botão de partida, será preciso executar um desligamento de emergência:

- Pressionar o botão de partida duas vezes dentro de alguns segundos ou manter pressionado uma vez por longo tempo.
- O motor se desliga automaticamente → ⚠ em *Botão de partida* na página 114.

### Falha de funcionamento do imobilizador

Quando da utilização de uma chave do veículo não válida ou de uma avaria do sistema, surge uma indicação correspondente no display do instrumento combinado. O motor não pode ser ligado. Usar uma chave válida ou procurar uma Concessionária Volkswagen.

## Transmissão manual: engatar a marcha

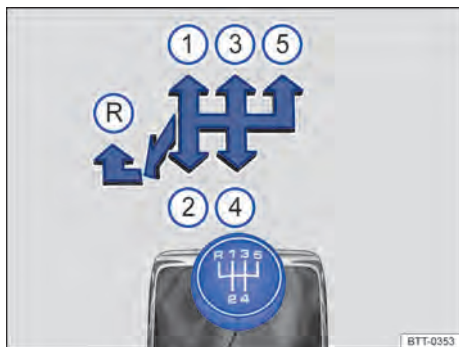

Fig. 94 Esquema de troca de marchas da transmissão manual de 5 marchas.

### Engatar a marcha à frente

As posições de cada uma das marchas estão representadas na alavanca de troca de marcha → Fig. 94.

- Pisar totalmente no pedal da embreagem e mantê-lo pressionado.
- Colocar a alavanca de troca de marcha na posição desejada → ⚠.
- Soltar o pedal da embreagem para engatar a marcha.

Em alguns países é necessário pisar totalmente no pedal da embreagem para ligar o motor.

### Engatar a marcha a ré

- Engatar a marcha a ré somente com o veículo parado.
- Pisar totalmente no pedal da embreagem e mantê-lo pressionado → ⚠.
- Colocar a alavanca de troca de marcha na posição neutra e pressioná-la para baixo.
- Empurrar a alavanca de troca de marcha totalmente para a esquerda e depois para frente até a posição da marcha a ré → Fig. 94 Ⓜ.
- Soltar suavemente o pedal da embreagem para iniciar o movimento.

### Reduzir a marcha

- ◀ A redução de marcha durante a condução sempre deve ser efetuada para a próxima marcha inferior e com as rotações do motor não muito altas → ⚠. Se a velocidade ou a rotação do motor forem muito altas, pular uma ou mais marchas na redução de marcha pode ocasionar danos à embreagem e à transmissão, mesmo com o pé na embreagem, e ao motor → ⚠.

### Solução de problemas

Dependendo da versão do veículo, algumas luzes de controle podem não estar disponíveis.



A embreagem não suporta todo o torque do motor. Se for o caso, remover o pé do pedal da embreagem.



A embreagem pode se aquecer muito, por exemplo, por arranques frequentes, “deslocamento lento” ou trânsito intenso. O superaquecimento é indicado pela luz de advertência e, se for o caso, por luzes de advertência adicionais, bem como por uma ▶



mensagem de texto no display do instrumento combinado. Além disso, pode soar um alerta sonoro → .



A embreagem está com defeito. **Prosseguir de forma cuidadosa!** Procurar uma Concessionária Volkswagen ou uma empresa especializada. Caso contrário, podem ocorrer danos significativos à embreagem.

### ATENÇÃO

O veículo com o motor em funcionamento se movimentará imediatamente assim que uma marcha é engatada e o pedal da embreagem é liberado.

- Nunca desligar o motor enquanto o veículo estiver em movimento.
- Nunca engatar a marcha a ré enquanto o veículo estiver em movimento.

### ATENÇÃO

Uma redução de marcha incorreta para marchas muito baixas pode causar a perda de controle do veículo e provocar acidentes e ferimentos graves.

### NOTA

Se em velocidades ou rotações do motor altas, a alavanca de troca de marcha for colocada em uma marcha muito baixa, podem ocorrer danos significativos à embreagem, à transmissão e ao motor. Isto também é válido se o pedal da embreagem permanecer acionado e não houver engate.

### NOTA

Para evitar danos e um desgaste prematuro, observar o seguinte:

- Durante a condução, não deixar a mão repousar sobre a alavanca de troca de marcha. A pressão da mão é transferida para os garfos de engate da transmissão.
- Atentar para que o veículo esteja totalmente parado antes de engatar a marcha a ré.
- Durante a mudança de marcha, pisar sempre no pedal da embreagem até o fundo.
- Em acíves, não segurar o veículo com a embreagem “patinando” com o motor em funcionamento.

## Transmissão automática

### Transmissão automática: engatar a marcha

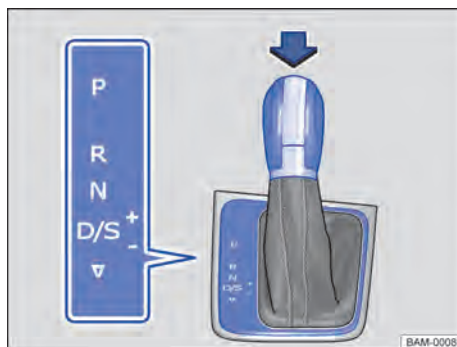

Fig. 95 Alavanca seletora da transmissão automática com botão bloqueador (seta).

Dependendo da versão do veículo, a transmissão automática pode não estar disponível.

A marcha engatada ou o programa de condução da transmissão são indicados no instrumento combinado com a ignição ligada.

### Indicação no display do instrumento combinado

Posição da alavanca seletora	Indicação
P	P
R	R
N	N
D/S	D ou S
Curso seletor do Tip-tronic	M → Página 120

### **P** – Bloqueio de estacionamento

As rodas de tração estão bloqueadas mecanicamente. Engatar somente com o veículo *parado*. Para tirar a alavanca seletora da posição com a ignição ligada, pisar no pedal do freio e pressionar o botão bloqueador na alavanca seletora.

### **R** – Marcha a ré

A marcha a ré está engatada. Engatar somente com o veículo *parado*.



## **N** – Neutro

A transmissão está na posição neutra. Não há transmissão de força para as rodas e o efeito de frenagem do motor não está disponível.

## **D/S** – Posição permanente para condução para frente

### **Posição de marcha D: programa normal**

Todas as marchas à frente são aumentadas e reduzidas automaticamente. O momento da troca de marcha depende da carga do motor, do estilo de condução individual e da velocidade da condução.

### **Posição de marcha S: programa Esporte**

As marchas são aumentadas *mais tarde* e reduzidas *mais cedo* do que na posição de marcha **D** para aproveitar completamente as reservas de potência do motor. O momento da troca de marcha depende da carga do motor, do estilo de condução individual e da velocidade da condução.

## **▽** – Troca de marcha

A troca entre as posições de marcha **D** e **S** ocorre mediante toque *único* para atrás da alavanca seletora a partir da posição da alavanca **D/S**

→ Fig. 95. Nisto, a alavanca seletora sempre voltará elasticamente à posição **D/S**.

Com esta função é possível alcançar a pista Tiptronic do programa esportivo **S**, como também do programa de condução normal **D**  
→ Página 120.

### **Bloqueio da alavanca seletora**

Na posição **P** ou **N**, o bloqueio da alavanca seletora impede que uma posição de marcha possa ser engatada por descuido, o que colocaria o veículo involuntariamente em movimento.

Para liberar o bloqueio da alavanca seletora com a ignição ligada, pisar no pedal do freio e mantê-lo pressionado. Ao mesmo tempo, pressionar o botão bloqueador da alavanca seletora na direção da seta → Fig. 95.

Na troca de marchas rápida passando pela posição **N**, por exemplo, de **R** para **D/S**, a alavanca seletora não é bloqueada. Deste modo, é possível “embalar” um veículo atolado para fora do atoleiro. O bloqueio da alavanca seletora engatará se, com o pedal do freio não acionado, a alavanca permanecer na posição **N** por mais de aproximadamente um segundo e a uma velocidade inferior a aproximadamente 5 km/h.

## **⚠** ATENÇÃO

O engate de uma marcha incorreta pode ocasionar a perda de controle do veículo, acidentes e ferimentos graves.

- Nunca acelerar ao engatar uma posição de marcha.
- Com o motor em funcionamento e a posição de marcha engatada, o veículo se movimentará assim que o pedal do freio for liberado.
- Nunca mudar a alavanca seletora para a marcha a ré ou para a posição **P** durante a condução.

## **⚠** ATENÇÃO

Movimentos sem supervisão do veículo podem causar ferimentos graves.

- Como condutor, nunca deixar o banco do condutor com o motor em funcionamento e uma posição de marcha engatada. Quando for necessário sair do veículo com o motor em funcionamento, acionar sempre o freio de estacionamento e colocar a alavanca seletora na posição **P**.
- Com o motor em funcionamento e a posição da alavanca seletora **D/S** ou **R** engatada, é necessário manter o veículo parado com o pedal do freio. Mesmo rotação de marcha lenta, a transmissão de força não é totalmente interrompida e o veículo se “arrasta”.
- Nunca mudar para a posição de marcha **P** com o veículo em movimento.
- Nunca sair do veículo com a posição da alavanca seletora **N**. O veículo descerá um declive, independente de o motor estar em funcionamento ou não.

## **!** NOTA

Se, com o veículo parado, o freio de estacionamento **não** estiver acionado e o pedal do freio for liberado com a alavanca seletora na posição **P**, o veículo pode se mover alguns centímetros para frente ou para trás.

**i** Caso, durante a condução, a posição **N** seja selecionada acidentalmente, tirar o pé do pedal do acelerador. Aguardar a rotação de marcha lenta do motor na posição neutra antes de engatar uma posição de marcha novamente. <

## Trocar a marcha com o Tiptronic

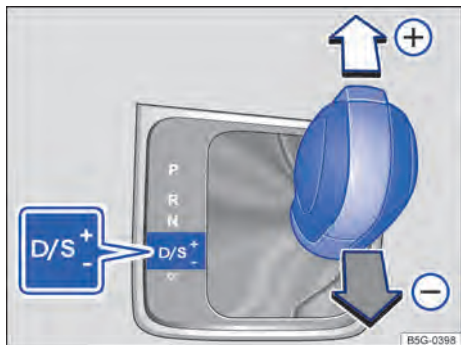

Fig. 96 Alavanca seletora na posição Tiptronic.



Fig. 97 Volante com seletores basculantes do Tiptronic.

Com transmissão automática, as marchas podem ser aumentadas ou reduzidas manualmente com o Tiptronic.

### Comandar o Tiptronic com a alavanca seletora

- Pressionar a alavanca seletora na posição **D/S** para a direita até o curso seletor do Tiptronic.
- Mover a alavanca seletora para frente (+) ou para trás (-) para aumentar ou diminuir a marcha → Fig. 96.

### Comandar o Tiptronic com os seletores basculantes

- Puxar o seletor basculante direito → Fig. 97 na direção do volante para aumentar a marcha.
- Puxar o seletor basculante esquerdo na direção do volante para reduzir a marcha.
- Para desativar o Tiptronic, puxar o seletor basculante direito na direção do volante por aproximadamente um segundo.

O Tiptronic é desativado automaticamente se os seletores basculantes não forem acionados durante algum tempo ou se a alavanca seletora não estiver no curso seletor do Tiptronic.

### ! NOTA

- Ao acelerar, um pouco antes de atingir a rotação máxima admissível do motor, a transmissão muda automaticamente para a marcha imediatamente superior.
- Na redução de marcha manual, a transmissão muda a marcha somente se uma alta rotação do motor não for mais possível.

## Conduzir com transmissão automática

As marchas à frente são aumentadas ou reduzidas automaticamente.

### Condução em declives

Quanto maior o declive, mais reduzida deve ser a marcha selecionada. Marchas mais reduzidas elevam o efeito de frenagem do motor. Nunca descer montanhas ou colinas com o veículo na posição neutra **N**.

- Reduzir a velocidade.
- Pressionar a alavanca seletora da posição **D/S** direita na direção do curso seletor do Tiptronic → Página 120.
- Reduzir a marcha com um breve toque para trás na alavanca seletora.
- **OU:** reduzir a marcha com os seletores basculantes do volante → Página 120.

### Parar e arrancar morro acima

Quanto maior o auge, mais reduzida deve ser a marcha selecionada.

Ao parar num aclave com uma posição de marcha engatada, o veículo precisa sempre ser impedido de movimentar-se, pisando no pedal do freio ou acionando o freio de estacionamento. Somente ao arrancar, soltar o pedal do freio ou soltar o freio de estacionamento → ①.

### Kick-down

A função kick-down permite uma aceleração máxima com a alavanca seletora na posição **D/S** ou na posição Tiptronic.

Ao pisar totalmente no pedal do acelerador, a transmissão automática engata uma marcha inferior. Deste modo, aproveita-se a aceleração total do veículo → ⚠.

Com o modo kick-down, o aumento automático para a próxima marcha mais alta ocorre somente quando é atingida a rotação máxima prescrita do motor.

### ⚠ ATENÇÃO

Uma aceleração rápida pode ocasionar a perda de tração e derrapagens, principalmente em estradas escorregadias. Isto pode ocasionar a perda de controle do veículo, acidentes e ferimentos graves.

- Adequar sempre a forma de condução ao fluxo do trânsito.
- Utilizar o kick-down ou a aceleração rápida somente se as condições de visibilidade, do clima, da pista e do trânsito permitirem e os demais usuários da via não correrem risco causado pela aceleração do veículo e a forma de condução.

### ⚠ ATENÇÃO

Nunca deixar os freios “deslizarem” com frequência e por muito tempo ou acionar o pedal do freio com frequência e por muito tempo. Frenagens constantes causam superaquecimento dos freios. Isto pode diminuir bastante o desempenho de frenagem, aumentar a distância de frenagem e, sob certas circunstâncias, causar a falha total do sistema de freio.

### ⓘ NOTA

- Ao parar em aclives com uma posição de marcha engatada, não impedir a movimentação do veículo por meio do pedal do acelerador. Isto pode superaquecer e danificar a transmissão automática.

- Nunca deixar o veículo rodar na posição da alavanca seletora **N**, especialmente com o motor desligado. A transmissão automática não é lubrificada e, por isso, pode ser danificada.

### ⓘ NOTA

- Nunca deixar os freios “deslizarem” com uma pressão leve no pedal se não for realmente necessário frear. Isto aumenta o desgaste.
- Antes de percorrer um trecho mais longo em declives acentuados, diminuir a velocidade, mudar para uma marcha de recuperação mais adequada. Assim, é possível aproveitar o efeito de frenagem do acionamento elétrico e o freio é aliviado. Caso contrário, o freio pode se superaquecer e, possivelmente, falhar. Usar os freios somente se necessário para diminuir a velocidade ou parar.

## Solução de problemas

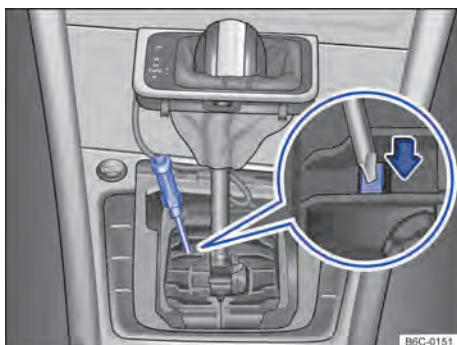

Fig. 98 Desinstalar a cobertura da alavanca seletora e destravar o bloqueio da alavanca seletora emergencialmente.

## Luzes de advertência e de controle no instrumento combinado

As luzes de controle acendem.



**Não prosseguir!** Transmissão avariada.

Deixar a transmissão esfriar na posição da alavanca seletora **P**. Se o alerta não apagar, não prosseguir e procurar auxílio técnico especializado. Caso contrário, podem ocorrer danos significativos à transmissão.



Pedal do freio não pressionado, por exemplo, durante a tentativa de selecionar outra posição de marcha com a alavanca seletora. Para engatar uma posição de marcha, pisar no pedal do freio.

As luzes de controle piscam.



O botão bloqueador da alavanca seletora não está pressionado. O arranque é impedido. Encaixar o bloqueio da alavanca seletora → Página 119.

## Solução de problema no bloqueio da alavanca seletora



Em casos raros, em veículos com transmissão automática, o bloqueio da alavanca seletora pode não engatar. A propulsão é, então, desenergizada para impedir um arranque sem supervisão. A luz de controle pisca e, adicionalmente, é exibido um texto de informação. Para engatar o bloqueio da alavanca seletora, proceder da seguinte forma:

- acionar o pedal do freio e soltar o pedal novamente.

## Destravar emergencial da alavanca seletora

Se o veículo tiver que ser rebocado durante uma falha da alimentação de corrente, por exemplo, bateria do veículo 12 V descarregada, deve ser realizado um destravamento de emergência do bloqueio da alavanca seletora. Para isso, procurar auxílio técnico especializado.

O destravamento de emergência encontra-se abaixo da cobertura do quadro da alavanca seletora.

## Desmontar a cobertura da alavanca seletora

- Puxar o freio de estacionamento.
- Desligar a ignição.

- Puxar cuidadosamente para cima a cobertura na região da guarnição da alavanca seletora com os cabos elétricos conectados.
- Inverter a cobertura para cima sobre a alavanca seletora →

## Destruar emergencialmente o bloqueio da alavanca seletora

- Com o auxílio de uma chave de fenda pressionar cuidadosamente a alavanca de destravamento no sentido da seta e manter nessa posição → Fig. 98.
- Pressionar o botão bloqueador na alavanca seletora e levar a alavanca para a posição **N**.
- Após o destravamento emergencial recolocar e pressionar cuidadosamente a cobertura no console central, atentando para a correta posição dos cabos elétricos.

## Programa de emergência

Se todos os indicadores das posições da alavanca seletora estiverem ressaltados com um fundo claro no display do instrumento combinado, existe uma avaria do sistema. A transmissão automática funciona em um programa de emergência. No programa de emergência, o veículo ainda pode funcionar, mas com velocidade reduzida e não em todas as marchas.

Com transmissão automática, em alguns casos **não será mais possível conduzir em marcha a ré.**

Em todos os casos, a transmissão automática deverá ser verificada imediatamente por uma empresa especializada.

## Superaquecimento da transmissão automática



A transmissão automática pode se aquecer muito, por exemplo, por arranques frequentes, “deslocamento lento” ou trânsito intenso. O superaquecimento é indicado pela luz de advertência e, se for o caso, por uma mensagem de texto no display do instrumento combinado. Além disso, pode soar um alerta sonoro. Parar e deixar a transmissão esfriar → .

## O veículo não se move para frente nem para trás apesar do nível de marcha engatado

Se o veículo não se mover na direção desejada, a posição de marcha pode não estar corretamente engatada pelo sistema. Então, pisar no pedal do freio e engatar novamente a posição de marcha. ►

Se o veículo continuar não se movendo na direção desejada, há uma avaria do sistema. Procurar auxílio técnico especializado e mandar verificar o sistema.

### ATENÇÃO

Nunca retirar a alavanca seletora da posição **P** enquanto o freio de estacionamento não estiver puxado. Do contrário, em trechos de acentive ou declive, o veículo pode entrar em movimentos inesperadamente e, com isso, causar acidentes e ferimentos graves.

### NOTA

Se o veículo, com o motor desligado e com a alavanca seletora na posição **N**, rodar por um período maior ou com velocidade mais elevada, a transmissão automática será danificada, por exemplo, durante a rebocagem.

### NOTA

- Na primeira vez que for exibido o superaquecimento da transmissão, é necessário parar o veículo com segurança ou conduzir com velocidade acima de 20 km/h.
- Se a mensagem de texto e o alerta sonoro se repetirem a cada 10 segundos, o veículo deverá ser parado imediatamente com segurança e o motor deverá ser desligado. Deixar a transmissão esfriar.
- Para evitar danos à transmissão, prosseguir somente quando o alerta sonoro não soar mais. Enquanto a transmissão estiver superaquecida, os processos de partida ou a condução em velocidade de passo devem ser evitados.

## Sistema de assistência nas subidas

*Dependendo da versão do veículo, o sistema de assistência nas subidas pode não estar disponível.*

O sistema de assistência em subidas (HHC - Hill Hold Control) auxilia o condutor no arranque em aclives, segurando o veículo.

### O sistema de assistência em subidas é ativado automaticamente sob as seguintes premissas

Os pontos 1 a 3 devem ser atendidos **simultaneamente**:

- ① Manter o veículo **parado** com o pedal do freio em uma subida de aproximadamente 5%.
- ② O motor funciona “de maneira regular”.
- ③ Pisar totalmente no pedal da embreagem e colocar a alavanca de troca de marcha na posição **1ª marcha** para conduzir para frente la-deira acima ou na posição **R** para conduzir de ré la-deira acima.

**Ao soltar o freio, o veículo é mantido por aproximadamente 2 segundos. O freio é liberado lentamente no arranque. Caso o arranque não ocorra em dois segundos, o freio solta e o veículo roda para trás.**

### O sistema de assistência nas subidas é imediatamente desativado:

- Assim que uma das condições mencionadas acima não for mais atendida → Página 123, *O sistema de assistência em subidas é ativado automaticamente sob as seguintes premissas.*
- Se a porta do condutor for aberta.
- No caso de funcionamento irregular ou deficiências no motor.
- Se o motor for desligado ou morrer.

### CUIDADO

- Se o veículo não arrancar imediatamente depois de se soltar o pedal do freio, poderá eventualmente rodar para trás. Acione, neste caso, imediatamente o pedal do freio ou puxe o freio de estacionamento.
- Se o motor morrer, acione imediatamente o pedal do freio ou puxe o freio de estacionamento.
- Se estiver em uma subida, com trânsito intenso, e pretender evitar que o veículo rode para trás no arranque, acione o pedal do freio durante alguns segundos, antes de arrancar.

## Direção assistida

## Solução de problemas

### Informações sobre a direção

A direção com assistência eletromecânica (em comparação com a direção com assistência hidráulica) consome menos potência do veículo, pois é acionada somente quando giramos o volante, enquanto na assistência hidráulica o sistema hidráulico funciona constantemente, mesmo com o veículo andando em linha reta. Na direção com assistência eletromecânica, uma unidade de comando computadorizada associada a um motor elétrico, sensores e uma caixa de engrenagens substitui as mangueiras, bomba, reservatório e fluido de um sistema hidráulico.

A assistência da direção eletromecânica é adequada automaticamente de acordo com a velocidade de condução, com o torque e o ângulo aplicados pelo condutor no volante para esterçar o veículo. A direção eletromecânica funciona somente com o motor do veículo em funcionamento.

Se a assistência da direção estiver reduzida ou não estiver funcionando, será necessário aplicar muito mais força que o usual para manobrar. Mas nunca o condutor perderá o comando da direção do veículo.

### ATENÇÃO

Se a assistência da direção não estiver funcionando, o volante só poderá ser girado com dificuldade e a manobra do veículo será dificultada.

- A assistência da direção funciona somente com o motor em funcionamento, exceto em caso de pane do motor com o veículo em movimento que, por segurança, o veículo não perderá assistência na direção.
- Nunca deixar o veículo rodar com o motor desligado.
- Nunca retirar a chave do veículo do cilindro da ignição enquanto o veículo estiver em movimento.

### Luzes de advertência e de controle no instrumento combinado

Ao ligar a ignição, algumas luzes de advertência e controle se acendem rapidamente para verificação da função e se apagam após alguns segundos. Caso as luzes voltem a acender:



**Não prosseguir!** Direção eletromecânica fora de ação. A direção deve ser verificada imediatamente por uma Concessionária Volkswagen.



Direção eletromecânica com funcionamento limitado. A direção deve ser verificada assim que possível por uma Concessionária Volkswagen.

# Sistemas de assistência ao condutor

## Sistema regulador de velocidade (GRA)

### Introdução ao tema

O sistema regulador de velocidade (GRA) auxilia o condutor a manter constante uma velocidade configurada.

Dependendo da versão do veículo, o sistema regulador de velocidade (GRA) pode não estar disponível.

#### Faixa de velocidades

O GRA está disponível para condução para frente a partir de cerca 20 km/h.

#### Trocar a marcha

Assim que o pedal da embreagem for pisado, a regulagem será interrompida e, após a troca da marcha, ela é continuada automaticamente.

#### Condução em descida

Quando da condução em descida a velocidade memorizada pode ser ultrapassada devido ao declive.

Frear o veículo com o freio e se necessário engatar uma marcha menor.

#### Como eu controlo o GRA?

Dependendo da versão, você pode controlar o GRA por meio da alavanca na coluna de direção → Página 125 ou pelo volante multifunções → Página 126. As indicações no display do instrumento combinado são idênticas nos dois casos.

### ATENÇÃO

Se não for possível conduzir com segurança, com uma distância suficiente e a uma velocidade constante, a utilização do sistema regulador de velocidade pode causar acidentes e ferimentos graves.

- Nunca utilizar o sistema regulador de velocidade (GRA) em trânsito intenso, em distâncias muito pequenas, em trechos íngremes,

com muitas curvas ou com piso escorregadio como, por exemplo, neve, gelo, umidade ou cascalho e também não em ruas alagadas.

- Nunca utilizar o GRA em terreno livre ou em ruas não pavimentadas.
- Ajustar a velocidade e a distância de segurança em relação aos veículos à frente, as condições do clima, da pista e do trânsito.
- Para evitar uma regulagem de velocidade indesejada, sempre desligar o GRA após a utilização.
- É perigoso retomar a velocidade armazenada se a velocidade para as condições atuais da rua, do trânsito ou atmosféricas for muito alta.
- Ao conduzir em descidas, o GRA não pode manter a velocidade do veículo constante. O peso próprio do veículo aumenta a velocidade. Reduzir marcha ou frear o veículo com o freio.

### Comandar o GRA por meio da alavanca

**Observe** no início desse capítulo na página 125.

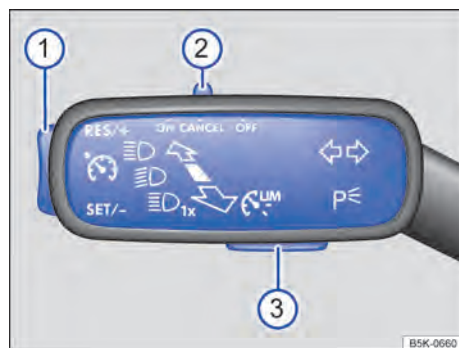

Fig. 99 À esquerda na coluna de direção: alavanca com interruptor e botões de comando do GRA.





**Fig. 100** No display do instrumento combinado: indicadores de status do GRA (representação esquemática).

Legenda para Fig. 100:

- (A) GRA temporariamente desligado. Velocidade salva em números pequenos.
- (B) Falha de sistema. Procurar uma Concessionária Volkswagen ou uma empresa especializada.
- (C) GRA ligado. A memória da velocidade está vazia.
- (D) O GRA está ativo. Velocidade salva em números grandes.

### Ligar

- Colocar o interruptor → Fig. 99 (2) para a posição **ON** ou pressionar o botão (3).

Nenhuma velocidade está salva e ainda não é feita nenhuma regulagem.

### Iniciar a regulagem

- Durante a condução, pressionar o botão (1) na área **SET/-**.

A velocidade atual é salva e regulada. Adicionalmente, a luz de controle verde se acende (4).

### Ajustar a velocidade

A velocidade salva pode ser ajustada através do botão → Fig. 99 (1) enquanto o GRA está regulando:

- Pressionar **RES/+** (brevemente): para + 1 km/h
- Pressionar **SET/-** (brevemente): para - 1 km/h

Para alterar continuamente a velocidade salva, manter o botão → Fig. 99 (1) pressionado. O veículo ajusta a velocidade atual, acelerando ou desacelerando. O veículo não freia de modo ativo.

### Interromper a regulagem

- Colocar o interruptor → Fig. 99 (2) para a posição **CANCEL** ou pisar no pedal do freio.

A velocidade permanece salva.

### Retomar a regulagem

- Pressionar o botão → Fig. 99 (1) na área **RES/+**.
- A velocidade armazenada é retomada e regulada.

### Desligar

- Colocar o interruptor → Fig. 99 (2) para a posição **OFF**.

O GRA será desligado e a velocidade salva, apagada.

## Comandar o GRA por meio do volante multifunções

Observe ⚠ no início desse capítulo na página 125.



**Fig. 101** Lado esquerdo do volante multifunções: botões para comandar o GRA.







**Fig. 102** No display do instrumento combinado: indicadores de status do GRA (representação esquemática).

Legenda para Fig. 102:

- (A) GRA temporariamente desligado. Velocidade salva em números pequenos.
- (B) Falha de sistema. Procurar uma Concessionária Volkswagen ou uma empresa especializada.
- (C) GRA ligado. A memória da velocidade está vazia.
- (D) O GRA está ativo. Velocidade salva em números grandes.

### Ligar

– Pressionar o botão  ou .

Nenhuma velocidade está salva e ainda não é feita nenhuma regulagem.





### Iniciar a regulagem



– Durante a condução, pressionar o botão .

A velocidade atual é salva e regulada. Adicionalmente, a luz de controle verde se acende .



### Ajustar a velocidade

A velocidade salva pode ser ajustada enquanto o GRA está regulando:

-  + 1 km/h
-  - 1 km/h
-  + 10 km/h
-  - 10 km/h

Para alterar continuamente a velocidade salva, manter pressionado o botão  ou . O veículo ajusta a velocidade atual, acelerando ou desacelerando. O veículo não freia de modo ativo.

### Interromper a regulagem

– Pressionar brevemente o botão  ou . Como alternativa, pisar no pedal do freio.

A velocidade permanece salva.

### Retomar a regulagem

– Pressionar o botão .

A velocidade armazenada é retomada e regulada.

### Desligar

– Pressionar o botão  por alguns instantes.

O GRA será desligado e a velocidade salva, apagada.

## Solução de problemas

 **Observe**  no início desse capítulo na página 125.

### A regulagem é interrompida automaticamente.

Diversas causas são possíveis:

- O condutor pisou no pedal do freio.
- O veículo ultrapassou por um tempo mais longo a velocidade memorizada.
- Falha de funcionamento. Desligar o GRA e mandar verificar em uma empresa especializada. Para isso, a Volkswagen recomenda procurar uma Concessionária Volkswagen.

# Estacionar e manobrar

## Estacionar

### Parar o veículo

Estacionar o veículo sempre na sequência indicada.

Sempre parar o veículo sobre um piso plano e firme → .

- Parar o veículo. Na transmissão manual, pisar na embreagem *totalmente*.
- Pisar no pedal do freio e manter até o motor estar desligado.
- Na *transmissão automática*, colocar a alavanca seletora na posição **P**.
- Puxar a alavanca do freio de estacionamento → Página 129.
- Desligar o motor. A luz de controle  no display do instrumento combinado deve estar acesa em *vermelho*.
- Retirar a chave do veículo da ignição.
- Veículos com transmissão manual, em terreno plano ou subida, engatar a 1ª marcha ou, em declives, a marcha a ré e soltar o pedal da embreagem.
- Tirar o pé do freio.
- Atentar para que todos os ocupantes desembarquem, especialmente crianças.
- Levantar todas as chaves do veículo ao deixar o veículo.
- Travar o veículo.

### Estacionar em subidas e declives

Antes de desligar o motor, girar o volante de modo que o veículo estacionado se desloque com as rodas dianteiras contra a guia caso entre em movimento.

- Em declives, esterçar as rodas dianteiras de modo que apontem na direção da guia.
- Em aclives, esterçar as rodas dianteiras de modo que apontem para o centro da rua.

### ATENÇÃO

As peças do sistema de escape esquentam muito. Por isso podem causar incêndios e ferimentos graves.

- Nunca estacionar o veículo de forma que peças do sistema de escape entrem em contato com materiais inflamáveis embaixo do veículo, como, por exemplo, vegetação rasteira, folhas, grama seca, combustível derramado, etc.

### ATENÇÃO

Sair e estacionar o veículo de modo incorreto pode ocasionar o deslocamento do veículo. Isso pode ocasionar acidentes e ferimentos graves.

- Certifique-se de que o freio de estacionamento está corretamente puxado.
- Nunca retirar a chave do veículo do cilindro da ignição enquanto o veículo estiver em movimento.
- Levantar sempre todas as chaves do veículo ao deixar o veículo. O motor pode ser ligado e equipamentos elétricos, como os vidros elétricos, podem ser comandados, o que pode ocasionar ferimentos graves.
- Nunca deixar crianças ou pessoas com necessidade especiais sozinhas no veículo. Em caso de emergência, elas não estariam em condições de deixar o veículo sozinhas ou de cuidarem de si mesmas. Em um veículo fechado, por exemplo, dependendo da estação do ano, podem ocorrer temperaturas muito altas ou muito baixas que podem ocasionar ferimentos graves e enfermidades, principalmente em crianças pequenas ou ocasionar a morte.

### NOTA

- Para evitar movimentações indesejadas do veículo ao parar o veículo, somente tirar o pé do pedal do freio depois de puxar o freio de estacionamento.
- Conduzir com cuidado em estacionamentos com meio-fio saliente ou balizas fixas. Objetos mais altos que o chão podem danificar o para-choque e outras peças do veículo ao estacionar ou sair da vaga de estacionamento. Para evitar danos, parar antes que as rodas toquem nas balizas ou nos meios-fios.
- Conduzir cautelosamente sobre depressões e entradas de terrenos, rampas, meios-fios e outros objetos. Peças do veículo mais baixas, como para-choque, spoiler e peças do chassi, do motor ou do sistema de escape podem ser avariadas na passagem. ▶



Observar as determinações legais para parar e estacionar um veículo.

## Freio de estacionamento

### Acionar o freio de estacionamento

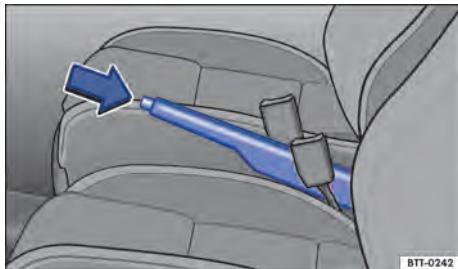

**Fig. 103** Entre os bancos dianteiros: alavanca do freio de estacionamento.

Puxar sempre a alavanca do freio de estacionamento ao deixar ou estacionar o veículo.

#### Puxar o freio de estacionamento

- Puxar a alavanca do freio de estacionamento para cima com o botão bloqueador pressionado → Fig. 103 (seta).

O freio de estacionamento está acionado quando, com a ignição ligada, a luz de controle se acende no instrumento combinado.

#### Soltar o freio de estacionamento

- Puxar a alavanca do freio de estacionamento um pouco para cima e pressionar o botão bloqueador → Fig. 103 (seta).
- Conduzir para baixo até o batente a alavanca do freio de estacionamento com o botão bloqueador pressionado.

### ATENÇÃO

A utilização incorreta do freio de estacionamento pode causar acidentes e ferimentos graves.

- Nunca utilizar o freio de estacionamento para frear o veículo, exceto em caso de emergência. A distância de frenagem é consideravelmente maior, pois somente as rodas traseiras são freadas. Utilizar sempre o pedal do freio.

- Nunca conduzir com a alavanca do freio de estacionamento um pouco puxado. Isso pode superaquecer o freio e influenciar negativamente o sistema de freio. Além disso, causa um desgaste prematuro das pastilhas de freio traseiras.
- Nunca acelerar com posição de marcha ou marcha engatada a partir do compartimento do motor com o motor em funcionamento. O veículo pode entrar em movimento mesmo com o freio de estacionamento puxado.

### NOTA

Para evitar movimentações indesejadas do veículo ao parar o veículo, somente tirar o pé do pedal do freio depois de puxar o freio de estacionamento.

## Orientações de segurança para sistemas de estacionamento

Os seguintes sistemas são sistemas de estacionamento:

- Auxílio de estacionamento → Página 130.
- Câmera de marcha a ré (Rear View) → Página 132

Quais dos sistemas listados estão disponíveis depende da versão do veículo.

Ao utilizar os sistemas de estacionamento sempre observar e seguir as orientações gerais de segurança.

### ATENÇÃO

A tecnologia inteligente dos sistemas de estacionamento não pode ir além dos limites impostos pela física e opera exclusivamente dentro dos limites do sistema. O maior conforto oferecido pelos sistemas de estacionamento não deve levar a assumir uma situação de risco. Os sistemas de estacionamento não podem substituir a atenção do condutor.

- Adequar sempre a velocidade e a forma de condução às condições de visibilidade, climáticas, da pista e do trânsito.
- Movimentos sem supervisão do veículo podem causar ferimentos graves.

- Ter em vista sempre o sentido de estacionamento e as áreas relevantes ao redor do veículo.
- Não deixe a atenção do trânsito ser desviado pelas indicações no display do instrumento combinado ou pelas imagens mostradas no sistema do rádio.
- Observar sempre o entorno do veículo, uma vez que crianças pequenas, animais e objetos não são sempre reconhecidos pelos sistemas de estacionamento.
- Os sistemas de estacionamento possuem campos cegos nos quais pessoas e objetos não podem ser detectados.
- Fontes sonoras extremas e determinadas superfícies de objetos e vestimentas podem influenciar os sinais dos sensores. Sob determinadas circunstâncias pessoas e objetos podem não ser detectados ou detectados erroneamente.
- Determinados objetos podem, devido à resolução do display e em condições insuficientes de luz, não ser exibidos ou ser exibidos de forma insuficiente, por exemplo, postes finos ou grades.
- Os sinais e indicações dos sistemas de estacionamento possuem tempos de reação que a uma aproximação muito rápida podem não ser suficientes para a emissão de um alerta.

 A Volkswagen recomenda praticar o manuseio dos sistemas de auxílio de estacionamento em um local ou em estacionamento sem trânsito, para familiarizar-se com os sistemas e com as funções.

## Auxílio de estacionamento (Park Pilot)

### Introdução ao tema

O auxílio de estacionamento auxilia o condutor ao estacionar e manobrar.

*Dependendo da versão do veículo, o auxílio de estacionamento pode não estar disponível.*

Por meio de sensores no para-choque dianteiro e traseiro, o auxílio de estacionamento reconhece a distância de um obstáculo → Página 6. O sistema indica, no sistema do rádio e por meio de sinais sonoros, quando existe um obstáculo na área de detecção dos sensores.

### Limites do sistema

Objetos, por exemplo, barras de reboque, hastes finas, cercas, postes, árvores, obstáculos muito baixos ou muito altos e tampas traseiras abertas ou se abrindo podem não ser reconhecidos pelos sensores.

Em alguns casos, sujeira ou gelo sobre os sensores podem ser registrados como obstáculo. ◀

### Ligar e desligar



**Fig. 104** No console central: botão para ligar e desligar o auxílio de estacionamento (dependendo da versão do veículo).

### Ligar o auxílio de estacionamento

- ◀ – Engatar a marcha a ré.
- **OU:** pressionar o botão .

O auxílio de estacionamento se liga automaticamente quando o veículo anda em marcha a ré.

Dependendo da versão do veículo, o auxílio de estacionamento também pode ser ativado automaticamente.

### Desligar o auxílio de estacionamento

- Pressionar o botão .
- **OU:** acelerar o veículo para frente com velocidade superior a aproximadamente 0-15 km/h. ▶

## Ativação automática (dependendo da versão)

O auxílio de estacionamento também se liga se for conduzido com velocidade inferior a 15 km/h contra um obstáculo na área frontal. A ativação automática pode ser ligada no sistema do rádio.

A ativação automática funciona somente quando a velocidade de aproximadamente 15 km/h não for atingida pela primeira vez. Uma renovada ligação automática é possível se o auxílio de estacionamento for desligado e novamente ligado por meio do botão **[Pva]**.

Além disso, a ativação automática pode ser novamente ativada, desligando-se e ligando-se novamente a ignição.

## Função de frenagem de manobra

Se o veículo estiver equipado com a função de frenagem de manobra, a função de frenagem de manobra ativará uma frenagem de emergência assim que for detectado um obstáculo durante a marcha a ré. A função de frenagem de manobra serve para reduzir a possibilidade de colisão. Para isso, a velocidade não pode ser maior do que 10 km/h. A função de frenagem de manobra está ativada ou desativada quando o auxílio de estacionamento está ligado ou desligado. A função de frenagem de manobra está inativa por cinco metros depois de uma frenagem na mesma direção e, depois de uma troca de marcha ou de posição de marcha, a função de frenagem de manobra está novamente pronta para frenagem. São aplicáveis as limitações do auxílio de estacionamento.

A função de frenagem de manobra não está ativa se o auxílio de estacionamento tiver sido ativado automaticamente.

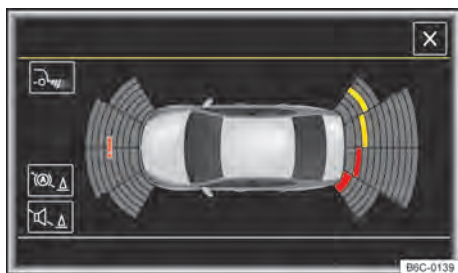

Tocar na superfície de função **[VSA]** para ligar ou desligar a função de frenagem de manobra. <

## Representação no display



**Fig. 105** Indicação no sistema do rádio: modo de tecla cheia. As áreas registradas dependem da versão do veículo.

No sistema do rádio, as áreas detectadas estão representadas em vários segmentos → Fig. 105. Quanto mais o veículo se aproxima de um obstáculo, mais o segmento se aproxima do veículo representado. Simultaneamente soam sinais sonoros.

- Obstáculo próximo. Soa um som contínuo. **Não prosseguir!**
- Obstáculo no percurso do veículo. Soa um som descontínuo. Quanto menor a distância, mais curtos são os intervalos entre os alertas.
- Obstáculo fora do percurso.  
Silenciar os sinais sonoros.
-  Ligar e desligar a função de frenagem de manobra (dependendo da versão).
-  Comutar para câmera de marcha a ré (dependendo da versão).
- ! / ! Sistema na área examinada com falha (dependendo da versão). <

## Solução de problemas

### Sensor sem visibilidade, aviso de falha, o sistema se desliga

No caso de avaria em um sensor, a área de detecção do sensor é desligada de modo permanente.

Falhas de funcionamento do auxílio de estacionamento são exibidas na primeira ligação por meio de uma mensagem de texto com alerta sonoro e pelo piscar da luz de controle no botão **[Pva]**. Se os sensores estiverem sujos ou cobertos, o grupo de sensores correspondente é exibido na exibição do ▶

display do auxílio de estacionamento. Além disso, uma indicação de limpeza é exibida (dependendo da versão).

- Limpar os sensores ou remover adesivos ou acessórios dos sensores e da câmera de marcha a ré → Página 227.
- Verificar a existência de danos.

### O sistema se comporta de forma diferente do esperado

Diversas causas são possíveis:

- Os sensores estão sujos → Página 227. Além de sujeira e neve, a visibilidade do sensor também pode estar comprometida por resíduos de produtos de limpeza ou revestimentos.
- Os pré-requisitos do sistema devem estar satisfeitos → Página 130.
- Os sensores estão cobertos por água.
- O veículo se encontra danificado na região dos sensores, por exemplo por batidas de estacionamento.
- As áreas de captação dos sensores estão obstruídas por acessórios, por exemplo, sistemas de suporte para bicicletas.
- Foram feitas modificações na pintura na região dos sensores ou modificações construtivas, por exemplo, na parte dianteira do veículo ou no chassi.
- Fontes de ruídos, por exemplo, asfalto áspero ou pavimentação com paralelepípedos interferem no sinal de ultrassom.

### Solução para todos os casos

- Desligar temporariamente o sistema.
- Verificar se uma das causas enumeradas interfere com o problema.
- Após eliminação da fonte das falhas, o sistema pode ser novamente ligado.
- Caso o sistema ainda se comporte de forma inesperada, mandar verificar o sistema em uma Concessionária Volkswagen ou em uma empresa especializada.

## Câmera de marcha a ré (Rear View)

### Introdução ao tema

A câmera de marcha a ré na parte traseira do veículo facilita ao condutor a visão para trás e apoia a manobra ao estacionar.

*Dependendo da versão do veículo, a câmera de marcha a ré pode não estar disponível.*

A câmera de marcha a ré mostra na tela do sistema do rádio a área atrás do veículo. Conforme o modo linhas de orientação apoiam a visão para trás.

### Limites do sistema

A câmera de marcha a ré exibe somente imagens bidimensionais no display. Devido à ausência de profundidade, os objetos salientes ou reentrâncias na pista são difíceis de serem identificados ou nem são identificados.

Objetos, por exemplo, barras finas, cercas, postes e árvores podem não ser reconhecidos pela câmera de marcha a ré podendo levar a danos ao veículo.

As linhas de orientação são sobrepostas à imagem pelo sistema independentemente dos arredores do veículo, não há um reconhecimento automático de objetos. O condutor é responsável por avaliar se o veículo cabe na vaga de estacionamento.

### ATENÇÃO

O uso das câmeras para a avaliação da distância de obstáculos (pessoas, veículos etc.) é impreciso e pode causar acidentes e ferimentos graves.

- As lentes das câmeras ampliam e deformam o campo de visão e fazem com que objetos no display apareçam alterados ou imprecisos.

## Ligar e desligar

📖 Observe ⚠️ no início desse capítulo na página 132.

### Ligar a câmera de marcha a ré

- Engatar a marcha a ré.
- OU: pressionar o botão .

### Desligar a câmera de marcha a ré

Conduzir à frente no mínimo a 15 km/h.

## Representação no display

📖 Observe ⚠️ no início desse capítulo na página 132.





No sistema do rádio é representada a imagem da câmera de marcha a ré.

As funções e representações são dependentes da versão e podem divergir entre si.

### Configurações

Com a câmera de marcha a ré ligada, podem ser realizadas configurações por meio das superfícies de função. Algumas configurações dependem da versão.

Superfícies de função e símbolos da câmera de marcha a ré:

- X Sair da representação atual.
-  Regular a exibição: brilho, contraste, cor.
-  Comutar para auxílio de estacionamento → Página 130.
-  Exibir o indicador do auxílio de estacionamento.
-  Ocultar o indicador do auxílio de estacionamento.
-  Ligar e desligar o som do auxílio de estacionamento.

### Linhas de orientação

Linha vermelha: distância segura para trás.

Linhas verdes laterais: prolongamento do veículo. <

## Premissas

📖 Observe ⚠️ no início desse capítulo na página 132.

Para reconhecer uma vaga de estacionamento, as seguintes premissas devem estar atendidas:

- Não ultrapassar a velocidade de aproximadamente **15 km/h**.
- Largura da vaga de estacionamento: **comprimento do veículo + 0,2 m**.

Para exibição de uma imagem sem falhas os seguintes pré-requisitos devem estar satisfeitos:

- A tampa traseira está fechada.
- O entorno corresponde a uma superfície plana.
- O veículo não se encontra carregado na parte traseira. <

## Estacionar

📖 Observe ⚠️ no início desse capítulo na página 132.

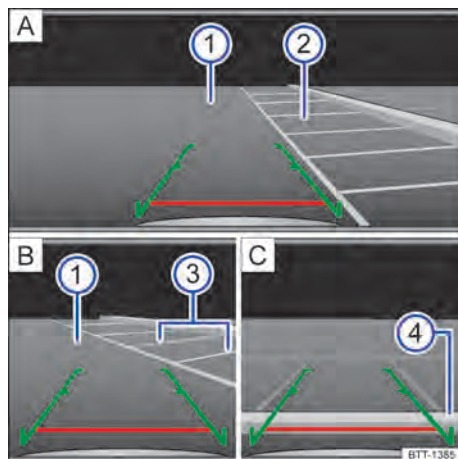

Fig. 106 Exibição do display do sistema do rádio: estacionar com a câmera de marcha a ré.

Legenda para Fig. 106:

- ① Pista.
- ② Vaga de estacionamento.

- ③ Limitação lateral da vaga de estacionamento.
- ④ Limitação traseira da vaga de estacionamento.

### Entrar na vaga de estacionamento

- Posicionar o veículo na frente da vaga de estacionamento → Fig. 106 ② [A].
- Engatar a marcha a ré.
- Conduzir para trás lentamente e manobrar de modo que as guias verdes laterais conduzam entre as linhas de delimitação da vaga de estacionamento delimitada ② [A].
- Alinhar o veículo na vaga de estacionamento selecionada de modo que as guias verdes laterais fiquem em cima das linhas de limitação lateral ③ [B].
- Parar o veículo, quando a linha vermelha atingir a limitação traseira ④ [C].

### Solução de problemas

📖 Observe ⚠️ no início desse capítulo na página 132.

#### Sem imagem da câmera, aviso de falha, o sistema se desliga

- Limpar a câmera ou remover adesivos ou acessórios da câmera → Página 227.
- Verificar a existência de danos.

#### O sistema se comporta de forma diferente do esperado

Diversas causas são possíveis:

- A câmera está suja → Página 227. Além de sujeira e neve, a imagem da câmera pode estar comprometida por resíduos ou camadas de produtos de limpeza.
- Os pré-requisitos do sistema devem estar satisfeitos → Página 133.
- A câmera está coberta por água.
- O veículo se encontra danificado na região da câmera, por exemplo por batidas de estacionamento.
- As áreas de captação da câmera estão obstruídas por acessórios, por exemplo, sistemas de suporte para bicicletas.
- Foram feitas modificações na pintura na região da câmera ou modificações construtivas, por exemplo, na frente ou no chassi.

### Solução para todos os casos

- Desligar temporariamente o sistema.
- Verificar se uma das causas enumeradas confere com o problema.
- Após eliminação da fonte das falhas, o sistema pode ser novamente ligado.
- Caso o sistema ainda se comporte de forma inesperada, mandar verificar o sistema em uma Concessionária Volkswagen ou em uma empresa especializada. ◀

## Sistemas de assistência à frenagem

### Informações para os sistemas de assistência à frenagem

*Dependendo da versão do veículo, alguns sistemas de assistência à frenagem podem não estar disponíveis.*

São utilizados 2 sistemas diferentes de assistência à frenagem:

- Sistema M-ABS: o TC, ABS e EBV funcionam somente com o motor em funcionamento e contribuem significativamente para a segurança de uma condução ativa.
- Sistema ESC: o ESC, EDS, ASR, BAS, ABS e EBV funcionam somente com o motor em funcionamento e contribuem significativamente para a segurança de uma condução ativa.

Quando os sistemas de assistência à frenagem estão em funcionamento, o pedal do freio pode pulsar ou podem ocorrer ruídos. Manter a pressão necessária sobre o pedal do freio constantemente.

#### Controle de tração (ASR ou TC)

O ASR ou TC diminui a força de acionamento do motor no caso de escorregamento das rodas e ajusta a força à condição do acionamento e às condições da pista de rodagem. Com o ASR ou TC, o arranque, a aceleração e a subida são facilitadas, mesmo sob condições adversas da pista de rodagem.

Quando o sistema de controle de tração está em funcionamento a luz de controle (🚗) piscará no display do instrumento combinado. ▶



### Programa eletrônico de estabilidade (ESC)

O ESC ajuda a reduzir o risco de derrapagem e melhorar a estabilidade de condução em determinadas situações de condução → .

Quando o ESC está regulando, a luz de controle  piscará no display do instrumento combinado.

No ESC, os sistemas ABS, BAS, ASR e o EDS estão integrados. O ESC permanece sempre acionado. Se em algumas situações de condução não for mais atingida a propulsão suficiente, o ASR pode ser desligado através do botão ASR - Off . Em seguida, ligar o ASR novamente → Página 136.

### Sistema antibloqueio do freio (ABS)

O ABS pode impedir um travamento das rodas em frenagens até pouco antes da parada do veículo e apoia o condutor a conduzir e a manter o controle do veículo. Isto significa que o veículo tem pouca tendência a derrapar mesmo em uma frenagem total:

- Pisar fortemente no pedal do freio e mantê-lo pressionado. Não retirar o pé do pedal do freio ou diminuir a força sobre o pedal do freio!
- Não “bombar” com o pedal do freio ou diminuir a pressão sobre o pedal do freio!
- Conduzir o veículo enquanto o pedal do freio é pisado fortemente.
- Ao soltar o pedal do freio ou ao reduzir a força sobre o pedal do freio, o ABS desliga-se.

O funcionamento do ABS pode ser percebido por um **movimento pulsante do pedal do freio**, bem como por ruídos. Não se pode esperar que o ABS reduza a distância de frenagem em *todas* as condições. A distância de frenagem pode até aumentar sobre cascalho ou neve recente e sobre uma superfície congelada ou escorregadia.

### Distribuidor eletrônico da força de frenagem (EBV)

Em todos os veículos, ao acionar o freio, o centro de gravidade do veículo se desloca para frente. Com isso existe o risco de bloqueio das rodas traseiras por causa da tração baixa. O distribuidor eletrônico da força de frenagem limita a força de frenagem para as rodas traseiras e garante uma divisão ótima da força de frenagem entre o eixo dianteiro e traseiro. O funcionamento do distribuidor eletrônico da força de frenagem faz parte das funções do ABS.

### Assistente de frenagem (BAS)

O BAS pode auxiliar na redução do trajeto de frenagem. O BAS amplia a força de frenagem quando o condutor pisa rapidamente no pedal do freio em situações de frenagem de emergência.

Não reduza a pressão sobre o pedal do freio quando o BAS atua. Ao reduzir a força sobre o pedal do freio o BAS desativa o amplificador da força de frenagem.

### Bloqueio eletrônico do diferencial (EDS e XDS)

O EDS freia uma roda que está escorregando e transmite a força de propulsão para a outra roda de tração.

O EDS se desliga automaticamente sob solicitação extraordinariamente forte para que o freio a disco não sobreaqueça. O EDS é ativado automaticamente de novo assim que o freio tiver esfriado.

A função XDS é uma extensão do bloqueio eletrônico do diferencial. O XDS não reage ao escorregamento (patinagem) das rodas, mas sim ao alívio da roda dianteira do lado interno da curva durante condução em curvas rápidas. O XDS exerce pressão sobre o freio da roda do lado interno da curva, para impedir uma derrapagem. Deste modo é melhorada a tração. Isto ajuda o veículo a seguir na faixa desejada.

### Sistema de frenagem automática pós-colisão

No caso de um acidente, o sistema de frenagem automática pós-colisão pode auxiliar o condutor a reduzir o risco de derrapagem e o risco de outras colisões durante o acidente por meio de uma frenagem iniciada automaticamente.

O sistema de frenagem automática pós-colisão funciona somente em colisões frontais, laterais e traseiras se a unidade de controle do airbag constatar um determinado limiar para ativação durante o acidente.

A frenagem do veículo ocorre automaticamente por meio do ESC, desde que o sistema hidráulico de freio, o ESC e o sistema elétrico não sejam danificados e permanecem funcionais.

As seguintes atividades sobrepõem em um acidente a frenagem automática: 

- Se o condutor pisar no pedal do acelerador. Não ocorrerá nenhuma frenagem automática.
- Se a pressão do freio produzida por pisar no pedal do freio for mais do que a pressão do freio induzida pelo sistema. O veículo é freado manualmente.

### ATENÇÃO

A tecnologia inteligente dos sistemas de assistência à frenagem não podem ir além dos limites impostos pela física e funciona somente dentro dos limites do sistema. Dirigir em alta velocidade sobre pistas congeladas, escorregadias ou molhadas pode ocasionar a perda de controle do veículo e ferimentos graves no condutor e nos passageiros.

- Adequar sempre a velocidade e a forma de condução às condições de visibilidade, do clima, da pista e do trânsito. A maior segurança oferecida pelos sistemas de assistência à frenagem ABS, BAS, EDS, ASR e ESC não deve incentivar a colocar a segurança em risco.
- Os sistemas de assistência à frenagem não podem ir além dos limites impostos pela física. Pistas escorregadias e molhadas continuam muito perigosas, mesmo com o ESC e os outros sistemas.
- Dirigir em alta velocidade sobre pistas molhadas pode ocasionar a perda do contato das rodas com a pista e a “aquaplanagem”. Um veículo não pode ser freado, conduzido nem controlado se tiver perdido o contato com a pista.
- Os sistemas de assistência à frenagem não poderão impedir um acidente quando, por exemplo, se estiver conduzindo muito próximo do veículo da frente ou muito rápido para a respectiva situação de condução.
- Apesar de os sistemas de assistência à frenagem serem muito eficientes e auxiliarem a controlar o veículo em situações difíceis, lembrar sempre que a estabilidade da condução depende da aderência dos pneus.
- Ao acelerar sobre uma pista escorregadia, por exemplo, sobre gelo ou neve, acelerar cautelosamente. Mesmo com os sistemas de assistência à frenagem, as rodas poderão patinar. Isto pode ocasionar a perda de controle do veículo.

### ATENÇÃO

A eficiência do ESC pode ser bastante reduzida quando outros componentes e sistemas que envolvam a dinâmica do veículo não tiverem tido manutenção correta ou não estiverem funcionando. Isto se refere também a freios, pneus e outros sistemas mencionados anteriormente, mas não somente a eles.

- Lembrar sempre que conversões e alterações no veículo podem influenciar o funcionamento do ABS, BAS, ASR, EDS e ESC.
- Modificações na suspensão ou a utilização de combinações de rodas e pneus não liberadas podem influenciar o funcionamento do ABS, BAS, ASR, EDS e ESC e reduzir sua eficiência.
- A eficiência do ESC também é definida pelo pneu adequado → Página 207.

### ATENÇÃO

A condução sem servofreio pode aumentar consideravelmente a distância de frenagem e, assim, causar acidentes e ferimentos graves.

- Nunca deixar o veículo rodar com o motor desligado.
- Se o servofreio não funcionar, o pedal do freio deverá ser pisado com mais força, pois a distância de frenagem aumentará em razão da falta da assistência à força de frenagem.



Em procedimentos de regulagem dos sistemas descritos podem ocorrer ruídos de funcionamento. ◀

## Ligar e desligar ASR

Se não for atingida propulsão suficiente, você pode desligar o ASR (para veículos com ESC):

- Ao conduzir sobre um piso solto ou sobre neve profunda.
- Ao “giro livre” das rodas do veículo atolado.

Em seguida, voltar a ligar a função ASR.

### Desligar e ligar o ASR







- Dependendo da versão do veículo e da versão do rádio, pressionar o botão no sistema do rádio **CAR** → Página 29.
- Abrir o menu **Configurações do veículo** no sistema do rádio.
- Tocar na superfície de função **Sistema ESC**. ▶

- **Desligar o ASR:** selecionar a opção **ASR desativado**.
- **Ligar o ASR:** selecionar a opção **Ativado**.

Com o ASR desligado, está acesa a luz de controle **amarela**  no display do instrumento combinado.

## Solução de problemas

### Luzes de alerta e controle nas falhas

-  **STP Não prosseguir!** Sistema de freio avariado. Procurar uma Concessionária Volkswagen ou uma empresa especializada imediatamente → .
-  **Aceso:** ABS fora de ação ou com defeito. Procurar uma Concessionária Volkswagen ou uma empresa especializada. O veículo pode ser freado sem ABS.
-  **Aceso:** TC fora de ação ou com defeito. Procurar uma Concessionária Volkswagen ou uma empresa especializada. O veículo pode ser freado sem TC.
-  **Aceso:** ESC está desligado por motivos condicionados ao sistema. Desligar e ligar a ignição. Conforme o caso conduzir por um pequeno trecho a 15-20 km/h. Caso  ainda continuar acesa, procurar uma Concessionária Volkswagen ou uma empresa especializada.



### Orientações para os sistemas de assistência à frenagem

Quando houver a suspeita da existência de uma função falha, leia e observe as seguintes orientações:

- Apenas quando as quatro rodas estão equipadas com o mesmo tipo e modelo de pneu o ESC e o ASR podem funcionar corretamente. Diâmetros diferentes entre os pneus podem causar uma redução inesperada da potência do motor.
- Em caso de uma avaria do ABS, o ESC, o ASR e o EDS também não funcionam.
- Em caso de regulagens dos sistemas descritos podem ocorrer ruídos de funcionamento.

### ATENÇÃO

A condução com freios ruins pode causar acidentes e ferimentos graves.

- Se a luz de advertência do sistema de freio  se acender juntamente com a luz de controle do ABS , o funcionamento do ABS poderá estar falhando. Por este motivo, é possível que as rodas traseiras travem de forma relativamente rápida em uma frenagem. Rodas traseiras produzindo travamentos podem ocasionar a perda de controle do veículo! Se possível, reduzir a velocidade e conduzir cuidadosamente em velocidade mínima até uma Concessionária Volkswagen mais próxima para verificar o sistema de freio. Durante o trajeto, evitar manobras de direção e de frenagem súbitas.
- Se a luz de controle do ABS  não se apagar ou se acender durante a condução, o ABS não está funcionando corretamente. O veículo somente pode ser parado com os freios normais (sem ABS). A proteção proporcionada pelo ABS não está disponível nesse caso. Procurar uma Concessionária Volkswagen o mais rápido possível.

# Equipamentos práticos

## Porta-objetos

### Introdução ao tema

Os porta-objetos devem ser utilizados somente para guardar objetos leves ou pequenos.

#### ⚠ ATENÇÃO

Objetos soltos podem ser arremessados pelo interior do veículo em manobras de direção ou de frenagem súbitas. Isto pode causar ferimentos graves e também a perda de controle do veículo.

- Não colocar animais e objetos rígidos, pesados ou de superfície cortante em compartimentos abertos do veículo, sobre o painel de instrumentos, na superfície atrás do banco traseiro, em peças de vestuário ou bolsas no interior do veículo.
- Manter os porta-objetos sempre fechados durante a condução.

#### ⚠ ATENÇÃO

Objetos na área para os pés do condutor podem impedir o livre acionamento dos pedais. Isto pode causar a perda de controle do veículo e aumentar o risco de ferimentos graves.

- Atentar para que todos os pedais possam ser acionados sem impedimentos.
- Acomodar sempre o tapete para os pés com segurança.
- Nunca colocar tapetes para os pés ou outros revestimentos de assoalho sobre o tapete para os pés instalado.
- Atentar para que nenhum objeto alcance a área para os pés do condutor durante a condução.

#### 📌 NOTA

- Os filamentos do desembaçador do vidro traseiro podem ser danificados devido ao atrito com objetos acomodados sobre a superfície atrás do banco traseiro.
- Não guardar objetos sensíveis à temperatura, alimentos ou medicamentos no interior do veículo. O calor e o frio podem danificá-los ou torná-los impróprios para uso ou consumo.

- Objetos de materiais transparentes deixados no veículo, como, por exemplo, óculos, lentes ou ventosas transparentes nos vidros, podem focalizar os raios do sol e, assim, causar danos no veículo.

**i** Para que o ar no interior do veículo possa ser renovado, não obstruir as aberturas de ventilação entre o vidro traseiro e a cobertura do compartimento de bagagem. ◀

### Porta-objetos na parte inferior do console central

**i** Observe ⚠ e 📌 no início desse capítulo na página 138.



**Fig. 107** Na parte inferior do console central: porta-objetos.

No console central inferior existe uma porta-objetos aberto → Fig. 107.

**i** Dependendo da versão do veículo, no porta-objetos pode haver entrada USB ↔ → caderno *Rádio*. ▶

## Porta-luvas do lado do passageiro dianteiro

Observe  e  no início desse capítulo na página 138.

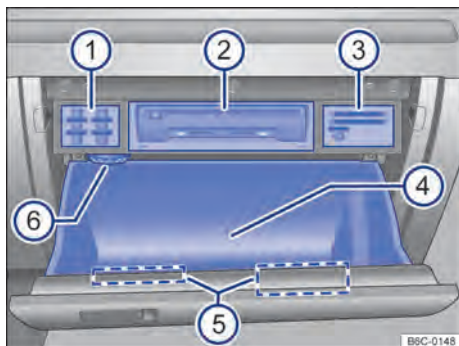

Fig. 108 No lado do passageiro dianteiro: porta-luvas aberto.

A abrangência dos itens no porta-luvas depende da versão do veículo, a seguir é descrito o escopo máximo do porta-luvas e suas funcionalidades.

Legenda para Fig. 108:

- 1 Suporte para cartões de memória (SD).
- 2 Unidade multimídia externa → caderno *Rádio*.
- 3 Suporte para cartões de plástico e moedas.
- 4 Localização para armazenamento da Literatura de bordo.
- 5 Porta-moedas, alojamento para porta-óculos.
- 6 Regulador do difusor de ar.

### Abrir e fechar o porta-luvas

Para *abrir*, puxar a maçaneta.

Para *fechar*, pressionar a tampa completamente para cima.

### Literatura de bordo

O porta-luvas destina-se à acomodação da literatura de bordo. A literatura de bordo deve ser guardada sempre neste porta-objetos.

## Refrigerar o porta-objetos

Dependendo da versão do veículo, com o ar-condicionado ligado, o ar frio pode ser direcionado para o porta-objetos. Abrir ou fechar o difusor de ar, girando-o.

### ATENÇÃO

Um porta-luvas aberto pode aumentar o risco de ferimentos graves em caso de um acidente ou manobras de frenagem ou de direção súbitas.

- Manter o porta-objetos sempre fechado durante a condução.

## Porta-objetos no descansa-braço central dianteiro

Observe  e  no início desse capítulo na página 138.

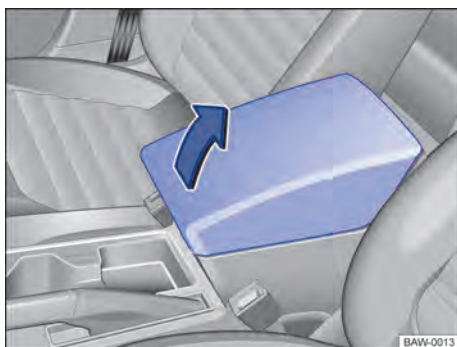

Fig. 109 No descansa-braço central dianteiro: porta-objetos.

*Abrir*: erguer o descansa-braço central → Fig. 109.

*Fechar*: conduzir o descansa-braço central para baixo.



### ATENÇÃO

O descansa-braço central pode limitar a liberdade de movimentos dos braços do condutor e assim causar acidentes e ferimentos graves.

- Manter o porta-objetos do descansa-braço central sempre fechado durante a condução.

## ⚠ ATENÇÃO

Nunca transportar uma pessoa ou uma criança sobre o descans braço central.

 Dependendo da versão do veículo, na parte de trás do descans braço pode haver entrada USB  → caderno *Rádio*.

## Porta-objetos no console do teto (porta-óculos)





 **Observe**  e  no início desse capítulo na página 138.



Fig. 110 No console do teto: porta-óculos.

*Abriu:* pressionar e soltar o botão → Fig. 110.

*Fechar:* pressionar a tampa para cima e até que ela se encaixe.

 Para garantir o funcionamento do monitoramento do interior do veículo, os porta-objetos devem estar fechados ao travar o veículo → Página 67.

## Outros porta-objetos

 **Observe**  e  no início desse capítulo na página 138.

### Outros compartimentos possíveis:

- Nos revestimentos das portas dianteiras e traseiras.
- Bolsa porta-objetos nos encostos dos bancos dianteiros.

- Superfície atrás do banco traseiro para peças de roupa leves.
- Dependendo da versão do veículo, pode haver um porta-cartão no console central inferior.
- **Ganchos para roupas** nas colunas das portas centrais.

## ⚠ ATENÇÃO

Objetos soltos ou fixados incorretamente sobre a cobertura do compartimento de bagagem podem causar ferimentos graves em caso de manobras de direção e de frenagem súbitas ou em caso de acidentes.

- Não acomodar objetos rígidos, pesados ou de superfície cortante nos bolsos do vestuário, em bolsas ou soltos sobre a cobertura do compartimento de bagagem.
- Nunca transportar animais sobre a cobertura do compartimento de bagagem.

## ⚠ ATENÇÃO

Roupas penduradas podem reduzir a visibilidade do condutor e, assim, causar acidentes e ferimentos graves.

- Pendurar as roupas no gancho para roupas sempre de forma a não reduzir a visibilidade do condutor.
- Utilizar o gancho para roupas no veículo somente para pendurar roupas leves. Nunca deixar objetos pesados, rígidos ou de superfície cortante nos bolsos.

## ⚠ NOTA

Cada um dos ganchos para pendurar sacolas pode suportar uma carga máxima de 2,5 kg.

## Porta-copos

### Introdução ao tema

### Porta-garrafas

Os porta-garrafas encontram-se no porta-objetos aberto das portas do condutor e do passageiro dianteiro.

## ⚠️ ATENÇÃO

A utilização incorreta dos porta-copos pode causar ferimentos.

- Nunca colocar bebidas quentes em um porta-copos. Durante a condução, em uma manobra de frenagem súbita ou em um acidente, bebidas quentes em um porta-copos podem ser derramadas e causar queimaduras.
- Certificar-se de que garrafas de bebida ou outros objetos não alcancem a área para os pés do condutor durante a condução, atrapalhando o acionamento dos pedais.
- Nunca colocar copos pesados, mantimentos ou outros objetos pesados nos porta-copos. Esses objetos pesados podem voar pelo interior do veículo em um acidente e causar ferimentos graves.

## ⚠️ ATENÇÃO

Garrafas de bebida fechadas no interior do veículo podem explodir por ação do calor e estourar por ação do frio.

- Nunca deixar garrafas de bebida fechadas no interior de um veículo intensamente aquecido ou intensamente refrigerado.

## 📌 NOTA

Não manter bebidas abertas no porta-copos durante a condução. Bebidas derramadas, por exemplo, durante frenagens, podem causar danos no veículo e ao sistema elétrico.

## Porta-copos no console central

📖 Observe ⚠️ e 📌 no início desse capítulo na página 141.

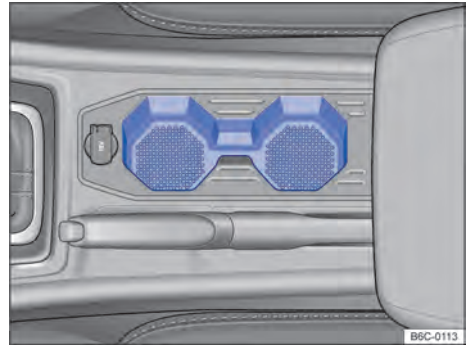

Fig. 111 No console central dianteiro: porta-copos.

No console central dianteiro existem dois porta-copos → Fig. 111.

## Cinzeiro e acendedor de cigarro

### 📖 Introdução ao tema

## ⚠️ ATENÇÃO

A utilização incorreta do cinzeiro e do acendedor de cigarro pode causar incêndios, queimaduras e outros ferimentos graves.

- Nunca colocar no cinzeiro papel ou qualquer outro tipo de objeto, sob o risco de causar um incêndio.
- O cinzeiro tem como única finalidade armazenar os cigarros que foram utilizados, assim como as substâncias produzidas pelos mesmos, como cinzas, por exemplo.

## Cinzeiro móvel no porta-copos

📖 Observe ⚠️ no início desse capítulo na página 141.



Fig. 112 Cinzeiro móvel.

Para usar, colocar o cinzeiro em um dos porta-copos no console central dianteiro → Página 140.

### Abrir ou fechar o cinzeiro

Para *abrir*, levantar a tampa → Fig. 112.

Para *fechar*, pressionar a tampa do cinzeiro totalmente para baixo.

### Esvaziar o cinzeiro

- Puxar o cinzeiro para cima, para retirá-lo do porta-copos.
- Abrir o cinzeiro e esvaziar a cinza resfriada com um recipiente de recolha adequado.
- Após esvaziar o cinzeiro, introduzir no porta-copos e pressionar para baixo.

## Acendedor de cigarro

📖 Observe ⚠️ no início desse capítulo na página 141.



Fig. 113 No console central dianteiro: acendedor de cigarro.

Dependendo da versão do veículo, o acendedor de cigarros pode não estar disponível.

- Com a ignição ligada, pressionar o acendedor de cigarro → Fig. 113 para dentro.
- Após alguns instantes, o acendedor de cigarro retorna automaticamente.
- Retirar o acendedor e acender o cigarro na espiral incandescente → ⚠️.
- Encaixar o acendedor de cigarro novamente em seu alojamento.

### ⚠️ ATENÇÃO

A utilização incorreta do acendedor de cigarro pode causar incêndios, queimaduras e outros ferimentos graves.

- Utilizar o acendedor de cigarro adequadamente e somente para acender cigarro.
- Nunca deixar crianças sem supervisão dentro do veículo. O acendedor de cigarro funciona somente com a ignição ligada.



A abertura do acendedor de cigarro também pode ser utilizada como tomada 12 V → Página 142, Tomada.



## Tomada

### 📖 Introdução ao tema

⚠️ Acessórios elétricos podem ser ligados na tomada do veículo.

Os aparelhos conectados devem estar em perfeitas condições e não podem apresentar defeitos.

### ⚠️ ATENÇÃO

A utilização incorreta da tomada e de acessórios elétricos pode causar incêndios e ferimentos graves.

- Nunca deixar crianças sem supervisão dentro do veículo. Com a ignição ligada, tomada e aparelhos conectados a ela podem ser utilizados.
- Se o aparelho elétrico conectado esquentar demais, desligar o aparelho imediatamente e tirar o plugue da tomada.





## ❗ NOTA

Para evitar danos ao sistema elétrico, nunca conectar na tomada 12 V acessórios que forneçam corrente para carregar a bateria do veículo, como, por exemplo, painéis solares ou carregadores de bateria.

 Não deixar o motor em funcionamento com o veículo parado.

 Com o motor parado, a ignição ligada e acessórios ligados, a bateria do veículo se descarrega.

 Aparelhos não blindados podem causar avarias no rádio e nos componentes eletrônicos do veículo.

 Podem ocorrer falhas de recepção na banda AM do rádio quando aparelhos elétricos forem operados nas proximidades da antena. <

Com o motor desligado, a ignição ligada e um equipamento elétrico ligado, a bateria do veículo se descarrega. Por esse motivo, utilizar consumidores elétricos na tomada somente com o motor em funcionamento.

Antes de ligar ou desligar a ignição, bem como antes de ligar o motor, desligar os aparelhos conectados para evitar danos por variações de tensão.

## ❗ NOTA

- Observar os manuais de instruções dos aparelhos conectados!
- Nunca exceder a potência máxima, já que desta forma todo o sistema elétrico do veículo poderá ser danificado.
- **Tomada 12 V:**
  - Utilizar somente acessórios que tenham sido verificados conforme as diretrizes vigentes com relação à compatibilidade eletromagnética.
  - Nunca aplicar corrente na tomada. <

## Tomada 12V no veículo

 **Observe**  e  no início desse capítulo na página 142.



Fig. 114 No console central dianteiro: tomada 12 V.

### Potência máxima

Tomada	Potência máxima
12 V	120 W

A potência máxima da tomada não deve ser excedida. A potência máxima dos aparelhos pode ser encontrada em suas etiquetas de identificação.

### Tomada 12 V

A tomada 12 V está localizada no console central dianteiro e funciona somente com a ignição ligada.

# Transportar

## Acomodar volumes de bagagem

Acomodar carga pesada sempre de maneira segura no compartimento de bagagem e certificar-se de que os encostos do banco traseiro estão encaixados corretamente. Utilizar fitas de amarração adequadas para fixar objetos pesados. Nunca sobrecarregar o veículo. Tanto o carregamento quanto a distribuição da carga no veículo têm influência sobre o comportamento de direção e sobre o efeito de frenagem →

### Acomodar todos os volumes de bagagem com segurança no veículo

- Distribuir as cargas no veículo da maneira mais uniforme possível.
- No compartimento de bagagem, objetos pesados devem ser colocados o mais próximo possível do encosto do banco traseiro, e esse deve estar travado de forma segura.
- Fixar volumes de bagagem no compartimento de bagagem utilizando cintas tensoras adequadas.
- Adequar a pressão dos pneus conforme a carga. Observar a etiqueta adesiva com a pressão dos pneus → Página 210.
- Em veículos com sistema de controle dos pneus, se necessário, configurar as novas condições de carga → Página 204.

### ATENÇÃO

Objetos soltos ou fixados incorretamente podem causar ferimentos graves em caso de manobras de direção e de frenagem súbitas ou em caso de acidentes. Isto vale especialmente nos casos em que objetos são atingidos pelo airbag acionado, sendo arremessados pelo interior do veículo. Para diminuir o risco de ferimentos, observar o seguinte:

- Acomodar todos os objetos no veículo de maneira segura. Acomodar bagagens e objetos pesados sempre no compartimento de bagagem.

- Fixar sempre objetos com fitas de amarração ou com cintas tensoras adequadas para que os objetos não possam alcançar a área de expansão dos airbags frontais durante uma manobra brusca de direção e de frenagem.
- Acomodar objetos no interior do veículo de maneira que eles nunca cheguem a área de expansão dos airbags durante a condução.
- Manter os porta-objetos sempre fechados durante a condução.
- Objetos acomodados nunca devem levar os ocupantes a assumir uma posição incorreta no banco.
- Se objetos acomodados bloquearem um assento do banco, ele nunca deverá ser ocupado e utilizado por uma pessoa.

### ATENÇÃO

O comportamento de direção, bem como o efeito de frenagem, alteram-se bastante durante o transporte de objetos grandes e pesados.

- Adequar a velocidade e a forma de condução de acordo com as condições de visibilidade, climáticas, da pista e do trânsito.
- Acelerar de forma especialmente cautelosa e cuidadosa.
- Evitar manobras de direção e de frenagem súbitas.
- Frear antes do usual.

### NOTA

Os filamentos do desembaçador do vidro traseiro podem ser danificados devido ao atrito com objetos acomodados sobre a superfície atrás do banco traseiro.

- Observar as informações para o carregamento de um reboque → Página 150, *Condução com reboque*.



## Compartimento de bagagem

### Introdução ao tema

Acomodar carga pesada sempre de maneira segura no compartimento de bagagem e certificar-se de que os encostos do banco traseiro estejam encaixados corretamente. Utilizar sempre fitas de amarração adequadas. Nunca sobrecarregar o veículo. Tanto o carregamento quanto a distribuição da carga no veículo têm influência sobre o comportamento de direção e sobre o efeito de frenagem → .

#### ATENÇÃO

Quando o veículo não estiver em uso, travar sempre as portas e a tampa traseira para reduzir o risco de ferimentos graves ou fatais.

- Nunca deixar crianças sem supervisão, principalmente com a tampa traseira aberta. Crianças podem entrar no compartimento de bagagem e fechar a tampa traseira. Em situações como essas, uma criança não conseguiria sair do compartimento de bagagem sozinha. Isto pode causar ferimentos graves ou fatais.
- Nunca permitir que crianças brinquem no veículo ou junto a ele.
- Nunca transportar pessoas no compartimento de bagagem.

#### ATENÇÃO

Objetos soltos ou fixados incorretamente podem causar ferimentos graves em caso de manobras de direção e de frenagem súbitas ou em caso de acidentes. Isto vale especialmente nos casos em que objetos são atingidos pelo airbag acionado, sendo arremessados pelo interior do veículo. Para diminuir o risco de ferimentos, observar o seguinte:

- Acomodar todos os objetos no veículo de maneira segura. Acomodar bagagens e objetos pesados sempre no compartimento de bagagem.
- Fixar objetos sempre com fitas de amarração ou com cintas tensoras para que os objetos não sejam arremessados pelo interior do veículo e não possam alcançar a área de expansão dos airbags frontais durante uma manobra de direção e de frenagem súbita.

- Manter os porta-objetos sempre fechados durante a condução.
- Não acomodar objetos rígidos, pesados ou de superfície cortante em porta-objetos abertos no interior do veículo, sobre a cobertura do compartimento de bagagem ou sobre o painel de instrumentos sem que estejam corretamente fixados.
- Retirar objetos rígidos, pesados ou de superfície cortante de peças de roupa e bolsas no interior do veículo e acomodá-los de maneira segura.



#### ATENÇÃO

Ao transportar objetos pesados, as características de condução do veículo são alteradas e a distância de frenagem aumenta. Cargas pesadas não acomodadas e não fixadas da maneira correta podem fazer com que o condutor perca o controle do veículo, causando ferimentos graves.

- Ao transportar objetos pesados, as características de condução do veículo são alteradas devido ao deslocamento do centro de gravidade.
- Distribuir a carga sempre de maneira uniforme e o mais fundo possível no veículo.
- Acomodar objetos pesados de maneira segura o mais fundo possível no compartimento de bagagem.

#### NOTA

Os filamentos do desembaçador do vidro traseiro podem ser danificados devido ao atrito com objetos.

 Para que o ar no interior do veículo possa ser renovado, não obstruir as aberturas de ventilação entre o vidro traseiro e a cobertura do compartimento de bagagem. 

## Assoalho variável do compartimento de bagagem - funções

📖 Observe ⚠️ e ⓘ no início desse capítulo na página 145.



Fig. 115 No compartimento de bagagem: levantar o assoalho variável do compartimento de bagagem.

Dependendo da versão do veículo, o assoalho variável do compartimento de bagagem pode não estar disponível.

### Abrir e fechar o assoalho variável do compartimento de bagagem

Para *abrir*, levantar pela alça → Fig. 115 no sentido da seta e rebater o assoalho do compartimento de bagagem completamente para cima.

Para *fechar*, conduzir o assoalho do compartimento de bagagem para baixo.

#### ⓘ NOTA

Ao fechar, não deixar o assoalho do compartimento de bagagem descer bruscamente, sempre conduzi-lo para baixo. O revestimento ou o assoalho do compartimento de bagagem poderia ser danificado.

## Assoalho variável do compartimento de bagagem - ajustar a altura

📖 Observe ⚠️ e ⓘ no início desse capítulo na página 145.



Fig. 116 No compartimento de bagagem: ajustar a altura do assoalho variável do compartimento de bagagem.



Fig. 117 No compartimento de bagagem: assoalho variável do compartimento de bagagem .

◀ Dependendo da versão do veículo, o assoalho variável do compartimento de bagagem pode não estar disponível. ▶

## Ajustar a altura do assoalho variável do compartimento de bagagem

- Levantar e puxar o assoalho variável no sentido da seta → Fig. 116 ① sobre o canto do compartimento de bagagem até aproximadamente a linha tracejada. A parte de cima do assoalho variável deve ir para baixo.
- Empurrar o assoalho variável no sentido da seta ② até o batente.
- Puxar o assoalho variável no sentido da seta → Fig. 117 ③ para o canto do compartimento de bagagem até o batente. O assoalho variável está na posição mais baixa.

## Rede para bagagem

📖 **Observe** ⚠ e ① no início desse capítulo na página 145.



Fig. 118 No compartimento de bagagem: rede para bagagem.

Dependendo da versão do veículo, a rede para bagagem pode não estar disponível.

A rede para bagagem impede o deslocamento de um objeto mais leve.

### Fixar a rede no compartimento de bagagem

Encaixar as alças da rede para bagagem

→ Fig. 118 nos olhais existentes no compartimento de bagagem.

### Remover a rede para bagagem

A rede para bagagem, quando presa, está sob tensão → ⚠.

- Soltar as alças da rede para bagagem dos olhais.
- Guardar a rede para bagagem no compartimento de bagagem.

## ⚠ ATENÇÃO

A rede para bagagem elástica precisa ser esticada quando for fixada nos olhais no compartimento de bagagem. Uma rede para bagagem, quando presa, está sob tensão. As alças da rede para bagagem podem provocar ferimentos se a rede para bagagem for fixada ou removida de modo inadequado.

- Prender sempre as alças da rede para bagagem, evitando que ela se solte bruscamente do olhal ao ser fixada ou removida.
- Proteger os olhos e o rosto para evitar ferimentos caso as alças se soltem bruscamente ao serem fixadas ou removidas.
- Prender sempre as alças da rede para bagagem na sequência descrita. Se uma das alças da rede para bagagem se soltar, há risco de ferimento.

## ⓘ NOTA

A rede para bagagem deve ser utilizada para guardar objetos pequenos e leves, que não ultrapassem 5 kg.

## Bagageiro do teto

### 📖 Introdução ao tema

O teto do veículo foi desenvolvido para otimizar a aerodinâmica. Os sistemas de bagageiro do teto convencionais não podem mais ser fixados em uma calha de chuva.

Uma vez que as calhas de chuva são modeladas no teto para facilitar o escoamento, somente podem ser utilizados bagageiros do teto liberados pela Volkswagen.

## ⚠️ ATENÇÃO

Ao transportar objetos pesados ou grandes no bagageiro do teto, as características de condução do veículo se alteram em razão do deslocamento do centro de gravidade e do aumento da superfície de resistência ao vento.

- Fixar sempre a carga de maneira correta com fitas de amarração ou cintas tensoras adequadas e em boas condições de uso.
- Cargas grandes, pesadas, longas ou planas atuam de forma negativa sobre a aerodinâmica do veículo, sobre o centro de gravidade e sobre o comportamento de direção.
- Evitar manobras de direção e de frenagem bruscas e súbitas.
- Adequar a velocidade e a forma de condução às condições de visibilidade, climáticas, da pista e do trânsito.

🍃 Remover o bagageiro quando não estiver sendo utilizado, evitando o consumo desnecessário de combustível, em função da maior resistência aerodinâmica.

## Fixar os suportes de base do bagageiro do teto

📖 Observe ⚠️ no início desse capítulo na página 148.

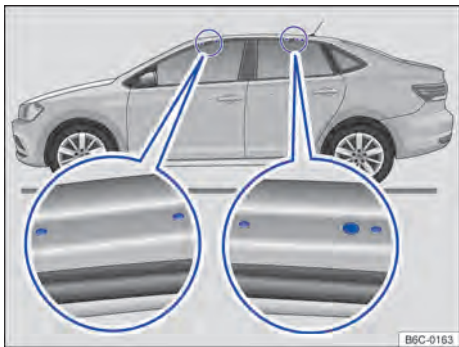

Fig. 119 Pontos de fixação dos suportes de base do bagageiro do teto (ambos os lados).

Os bagageiros do teto são a base para um sistema de transporte de carga completo. Por motivos de segurança, para o transporte de bagagens, bicicletas, pranchas de surf, esquis e barcos são ne-

cessários os respectivos suportes adicionais próprios. Acessórios adequados podem ser obtidos em uma Concessionária Volkswagen.

Os suportes de base do bagageiro do teto devem ser fixados sempre da maneira correta. Deve-se observar sempre o manual de instalação fornecido.

## Fixar os suportes de base do bagageiro do teto

Os furos ou marcações dos pontos de fixação dos suportes de base ficam visíveis com a abertura das portas (diantes e traseiras) do veículo e encontram-se no lado nas vigas do teto → Fig. 119 (lupa). Os furos ou marcações para fixação atrás encontram-se no lado inferior das vigas do teto → Fig. 119 (lupa direita).

Os furos e marcações somente são visíveis com as portas abertas.

Fixar os suportes de base **somente** nas marcações indicadas na figura → ⚠️.

## ⚠️ ATENÇÃO

A fixação incorreta dos suportes de base do bagageiro de teto, bem como sua utilização incorreta, podem fazer com que todo o sistema se solte do teto, causando acidentes e ferimentos.

- Observar sempre a instrução de instalação do fabricante.
- Utilizar o bagageiro do teto somente quando os suportes de base estiverem fixados de maneira correta e o bagageiro do teto estiver em boas condições de uso.
- Fixar os suportes de base somente nas marcações indicadas na figura → Fig. 119.
- Montar os suportes de base do bagageiro do teto de maneira correta.
- Verificar os pontos aparafusados e as fixações antes do início da condução e, se necessário, reapertá-los após uma condução curta. Em caso de conduções mais longas, verificar os pontos aparafusados e as fixações a cada parada.
- Montar sempre corretamente os bagageiros do teto especiais para bicicletas, esquis, pranchas de surf etc.
- Não realizar modificações ou reparos nos suportes de base e no bagageiro do teto.

## ❗ NOTA

Observar sempre as instruções de instalação do fabricante do bagageiro do teto.

- Guardar as instruções de instalação e utilização do fabricante do bagageiro do teto junto com a literatura de bordo no veículo.

## ❗ NOTA



Os danos provocados pela fixação deficiente do bagageiro do teto estão excluídos da garantia.

- A altura do veículo se altera com a instalação de um bagageiro do teto e pela carga fixada nele. Comparar a altura do veículo com as alturas de passagem disponíveis, por exemplo, de viadutos e portões de garagem.

 Ler e observar as instruções de instalação fornecidas junto com o bagageiro do teto, e mantê-las sempre no veículo.

 É importante conhecer a legislação que regulamenta as dimensões dos volumes transportados sobre o teto do veículo.

## Carregar o bagageiro do teto

 **Observe**  no início desse capítulo na página 148.

A carga somente pode ser fixada com segurança quando o sistema do bagageiro do teto estiver montado de maneira correta → .

### Carga máxima admissível sobre o teto

A carga máxima admissível sobre o teto é de **45 kg**. A carga sobre o teto é composta pelo peso do bagageiro do teto e da carga a ser transportada sobre o teto → .

Informar-se sempre sobre o peso do bagageiro do teto e da carga a ser transportada e, se necessário, pesá-los. Nunca exceder a carga máxima admissível sobre o teto.

Na utilização de bagageiro do teto com menor capacidade de carga, não é possível utilizar a carga máxima admissível sobre o teto. Nesse caso, o bagageiro do teto somente pode ser carregado até o limite de peso que está indicado nas instruções de instalação.

### Distribuir a carga

Distribuir a carga uniformemente e proteger corretamente → .

### Controlar as fixações

Depois que os suportes de base e o bagageiro do teto tiverem sido fixados, os pontos aparafusados e as fixações devem ser verificados após uma condução curta e, subsequentemente, com intervalos regulares.

## ATENÇÃO

Se a carga máxima admissível sobre o teto indicada for excedida, poderão ocorrer acidentes graves e danos significativos ao veículo.

- Nunca exceder a carga máxima admissível sobre o teto, as cargas máximas admissíveis sobre os eixos e o peso total admissível do veículo.
- Não exceder a capacidade de carga do bagageiro do teto, mesmo se a carga máxima sobre o teto não tiver sido alcançada.
- Fixar objetos pesados o mais à frente possível e distribuir toda a carga uniformemente.

## ATENÇÃO

Carga solta ou fixada de maneira incorreta pode cair do bagageiro do teto e causar acidentes e ferimentos.

- Utilizar sempre fitas de amarração ou cintas tensoras adequadas e em boas condições de uso.
- Fixar a carga de maneira correta.

 Por vezes, o bagageiro do teto permanece instalado quando já não é mais necessário. Devido à maior resistência aerodinâmica, o seu veículo consome desnecessariamente mais combustível. Por isto, remover o bagageiro do teto quando ele deixar de ser utilizado.

 A carga transportada no teto tem que ser bem fixada. O transporte de carga no teto altera o comportamento do veículo.

## Orientações de uso

📖 Observe ⚠️ no início desse capítulo na página 148.

### Quando o bagageiro do teto deve ser desinstalado:

- Quando ele não for mais necessário.
- Quando o veículo passar por um sistema automático de lavagem.
- Quando a altura do veículo exceder a altura necessária para passagem, por exemplo, em uma garagem.

## ! NOTA

- Desmontar o bagageiro do teto antes de submeter o veículo a um sistema automático de lavagem.
- A altura do veículo se altera com a instalação de um bagageiro do teto e pela carga fixada nele. Comparar a altura do veículo com as alturas de passagem disponíveis, por exemplo, de viadutos e portões de garagem.
- A antena do teto assim como a tampa traseira não podem ser prejudicados pelo sistema de bagageiro do teto e pela carga fixada.

## Condução com reboque

### 📖 Introdução ao tema

Observar as prescrições específicas dos países para a condução com um reboque e para a utilização de um dispositivo de reboque.

Via de regra, o veículo foi desenvolvido para o transporte de pessoas e pode ser utilizado para puxar um reboque quando com o equipamento técnico adequado. Esta carga de reboque adicional influencia a resistência, o consumo de combustível e o desempenho do veículo e pode, sob determinadas condições, diminuir os intervalos de manutenção.

A condução com um reboque representa não apenas uma carga maior para o veículo, mas também exige uma concentração maior do condutor.

## ⚠️ ATENÇÃO

O transporte de passageiros em um reboque coloca vidas em risco e pode ser ilegal.

## ⚠️ ATENÇÃO

A utilização inadequada do dispositivo de reboque pode causar ferimentos e acidentes.

- Utilizar o dispositivo de reboque apenas quando estiver corretamente fixado e sem danos.
- Não realizar nenhuma modificação ou reparo no dispositivo de reboque.

## ⚠️ ATENÇÃO

A condução com um reboque e o transporte de objetos pesados ou com superfícies grandes pode alterar as características de condução e causar acidentes.



- Assim, o atendimento às orientações abaixo é fundamental à garantia de segurança do condutor, passageiros e demais condutores.
  - Fixar sempre a carga corretamente com fitas de amarração ou cintas tensoras adequadas e em boas condições de uso.
  - Adequar a velocidade e a forma de condução de acordo com as condições de visibilidade, climáticas, da pista e do trânsito.
  - Reboques com centro de gravidade mais alto podem tombar mais facilmente do que reboques com centro de gravidade mais baixo.
  - Evitar manobras de direção e de frenagem abruptas e súbitas.
  - Atenção especial durante as ultrapassagens.
  - Reduzir imediatamente a velocidade ao perceber o mais leve movimento pendular do reboque.
  - Com reboque, não conduzir com velocidade superior a 80 km/h. Isto também é válido para países em que a velocidade máxima permitida é mais elevada. Observar velocidades máximas específicas de países que, para veículos com reboques, podem estar abaixo daquelas para veículos sem reboques.
  - Nunca tentar “estabilizar” por meio de acelerações um conjunto que estiver oscilando.



 Nos primeiros 1.000 km de um motor novo, não conduzir com um reboque → Página 150.

uma empresa especializada. Para isso, a Volkswagen recomenda uma Concessionária Volkswagen.

## Condições técnicas

 **Observe**  no início desse capítulo na página 150.

Utilizar somente um dispositivo de reboque liberado para o peso bruto admissível do reboque que será puxado. O dispositivo de reboque deve ser adequado para o veículo e para o reboque, e deve estar fixado com segurança no chassi do veículo. Verificar e observar sempre as indicações do fabricante do dispositivo de reboque.

### Dispositivo de reboque montado no para-choque

Nunca montar um dispositivo de reboque no para-choque ou em sua fixação. Um dispositivo de reboque não deve reduzir o efeito do para-choque. Não realizar nenhuma modificação no sistema de escape e no sistema de freio. Verificar periodicamente se o dispositivo de reboque está assentado firmemente.

### Sistema de arrefecimento do motor

A condução com um reboque exige mais do motor e do sistema de arrefecimento. O sistema de arrefecimento deve conter líquido de arrefecimento suficiente e estar projetado para a carga adicional da condução com reboque.

### Freio do reboque

Se o reboque possui um sistema de freio próprio, as determinações válidas devem ser observadas. O sistema de freio do reboque nunca deve ser conectado ao sistema de freio do veículo.

### Cabo de ruptura

Utilizar sempre um cabo de ruptura entre o veículo e o reboque → Página 151.

### Lanternas traseiras do reboque

As lanternas traseiras do reboque devem corresponder às prescrições legais → Página 151.

Nunca conectar as lanternas traseiras do reboque diretamente ao sistema elétrico do veículo. Em caso de dúvida sobre se o reboque está conectado corretamente ao sistema elétrico, consultar

### Espelhos retrovisores externos

Se a área de tráfego atrás do reboque não puder ser vista com os espelhos retrovisores externos de série do veículo de tração, serão necessários espelhos retrovisores externos complementares conforme as determinações específicas de cada país. Os espelhos retrovisores externos devem ser ajustados antes da condução e proporcionar uma visibilidade traseira suficiente.

### ATENÇÃO

Um dispositivo de reboque inadequado ou montado incorretamente pode fazer com que o reboque se solte do veículo e provoque ferimentos graves.

### NOTA

- Se as lanternas traseiras do reboque não forem conectadas corretamente, os componentes eletrônicos do veículo podem ser danificados.
- Se o reboque consumir corrente em excesso, os componentes eletrônicos do veículo podem ser danificados.
- Nunca conectar o sistema elétrico do reboque diretamente com as conexões elétricas das lanternas traseiras ou com outra fonte de corrente. Utilizar somente conexões adequadas para a alimentação de corrente ao reboque.

 Em razão da maior demanda do veículo com condução com reboque frequente, a Volkswagen recomenda que as manutenções sejam efetuadas também entre os intervalos de revisão.

## Engatar e conectar o reboque

 **Observe**  no início desse capítulo na página 150.

### Cabo de ruptura

Fixar sempre o cabo de ruptura do reboque corretamente no veículo de tração. Nesse caso, deixar o cabo de ruptura um pouco frouxo para possibilitar a condução em curvas. No entanto, o cabo de ruptura não deve se arrastar pelo solo durante a condução.

## Lanternas traseiras do reboque

Atentar para que as lanternas traseiras do reboque funcionem corretamente e que correspondam às prescrições legais.

### ⚠ ATENÇÃO

Condutores elétricos inadequados ou incorretamente conectados podem energizar o reboque, causar falhas de funcionamento nos componentes eletrônicos do veículo e causar ferimentos graves.

- Todos os trabalhos no sistema elétrico somente podem ser realizados por uma Concessionária Volkswagen ou por uma empresa especializada.
- Nunca conectar o sistema elétrico do reboque diretamente com as conexões elétricas das lanternas traseiras ou com outra fonte de corrente.

### 📌 NOTA

Um reboque estacionado sobre a roda de apoio ou sobre os suportes do reboque não deve permanecer acoplado ao veículo. Por exemplo, o veículo se ergue e se abaixa devido a alterações da carga ou avaria de pneus. Nesse caso, forças de grande intensidade atuam sobre o dispositivo de reboque e sobre o reboque e podem causar danos no veículo e no reboque.

 Quando há uma conexão elétrica pela tomada do reboque com o motor desligado e acessórios ligados no reboque, a bateria do veículo se descarrega.

## Carregar o reboque

 **Observe** ⚠ no início desse capítulo na página 150.

### Carga de reboque e carga de apoio

A carga de reboque é a carga que o veículo é capaz de puxar → ⚠. A carga de apoio é a carga que exerce pressão verticalmente sobre a rótula de engate do dispositivo de reboque → Página 150.

As indicações da carga de reboque e da carga de apoio na etiqueta de identificação do dispositivo de reboque são valores de referência do dispositivo. Os valores relativos ao veículo, que frequentemente estão *abaixo* desses valores, estão rela-

cionados nos documentos do veículo. As indicações dos documentos de licenciamento do veículo sempre têm prioridade.

Para garantir a segurança da condução, a Volkswagen recomenda sempre aproveitar a **carga de apoio** máxima admissível. Uma carga de apoio muito baixa limita o comportamento de direção do conjunto.

A carga de apoio existente aumenta o peso sobre o eixo traseiro e reduz o carregamento do veículo admissível.

### Capacidade máxima de tração

A capacidade máxima de tração é composta pelos pesos reais do veículo de tração carregado e do reboque carregado.

### Carregar o reboque

O conjunto deve estar balanceado. Para isto, aproveitar a carga de apoio máxima admissível e não carregar o reboque com a carga na frente ou atrás:

- Distribuir a carga no reboque de modo que os objetos pesados se encontrem o mais próximo possível do eixo ou sobre ele.
- Fixar a carga corretamente no reboque.

### Pressão dos pneus

A pressão dos pneus para as rodas do reboque é orientada pela recomendação do fabricante do reboque.

Encher as rodas do veículo de tração com a pressão máxima dos pneus na condução com reboque → Página 207.

### ⚠ ATENÇÃO

Exceder a carga máxima admissível sobre o eixo e a carga de apoio, bem como a capacidade máxima ou total de tração do veículo e do reboque pode resultar em acidentes e ferimentos graves.

- Nunca exceder os valores indicados.
- Nunca exceder a carga máxima admissível sobre o eixo com o peso atual no eixo dianteiro e traseiro. Nunca exceder o peso bruto máximo admissível com o peso dianteiro ou traseiro do veículo.

## ⚠️ ATENÇÃO

Se a carga deslizar, a estabilidade e a segurança de condução do conjunto podem ser bastante reduzidas, causando acidentes e ferimentos graves.

- Carregar sempre o reboque corretamente.
- Fixar sempre a carga com fitas de amarração ou cintas tensoras adequadas e em boas condições de uso.

## Conduzir com um reboque

📖 **Observe** ⚠️ no início desse capítulo na página 150.

### Regulagem do farol

Com o reboque acoplado, a parte dianteira do veículo pode se erguer e o farol baixo aceso pode ofuscar outros condutores. O farol deve ser regulado em uma Concessionária Volkswagen ou em uma empresa especializada.

### Particularidades na condução com um reboque

- Em um reboque com **freio complementar**, frear *suavemente no início*, depois continuamente. Assim, são evitados solavancos de frenagens pelo bloqueio das rodas do reboque.
- A distância de frenagem aumenta devido à capacidade máxima de tração.
- Antes de trechos com declives acentuados, selecionar uma marcha mais baixa (transmissão manual ou modo Tiptronic da transmissão automática) para usar o motor adicionalmente como freio. Caso contrário, o sistema de freio pode se superaquecer e, eventualmente, falhar.
- O centro de gravidade do veículo e as características de condução se alteraram pela carga de reboque e pelo aumento do peso bruto do conjunto.
- Com o veículo de tração não carregado e o reboque carregado, a distribuição de peso é bastante desfavorável. Com essa combinação, conduzir de forma lenta e especialmente cuidadosa.

### Arranque com um reboque em acíves

Dependendo da inclinação e do peso bruto do conjunto, um conjunto estacionado pode rodar levemente para trás no arranque.

Em acíves, arrancar com um reboque da seguinte forma:

- Pisar no pedal do freio e mantê-lo pressionado.
- Acionar o freio de estacionamento.
- *Veículos com transmissão manual*: pisar totalmente no pedal da embreagem.
- Engatar a 1ª marcha → Página 117 ou a posição da alavanca seletora **D/S** → Página 118.
- Soltar o pedal de freio.
- Arrancar lentamente. Com transmissão manual, soltar o pedal de embreagem lentamente.
- Liberar o freio de estacionamento, somente quando o motor tiver força de tração suficiente para o arranque.

## ⚠️ ATENÇÃO

Puxar um reboque incorretamente pode causar a perda de controle do veículo e ferimentos graves.

- A condução com um reboque e o transporte de objetos pesados ou com superfícies grandes pode alterar as características de condução e aumentar a distância de frenagem.
- Conduzir sempre de maneira cautelosa e defensiva. Frear antes do usual.
- Adequar a velocidade e a forma de condução de acordo com as condições de visibilidade, climáticas, da pista e do trânsito. Reduzir a velocidade, especialmente em declives.
- Acelerar de forma especialmente cautelosa e cuidadosa. Evitar manobras de direção e de frenagem abruptas e súbitas.
- Atenção especial durante as ultrapassagens. Reduzir imediatamente a velocidade ao perceber o mais leve movimento pendular do reboque.
- Nunca tentar “estabilizar” por meio de acelerações um conjunto que estiver oscilando.
- Para veículos com reboque, observar que as velocidades máximas podem estar abaixo daquelas para veículos sem reboque.

## Instalar o dispositivo de reboque posteriormente

📖 Observe ⚠ no início desse capítulo na página 150.

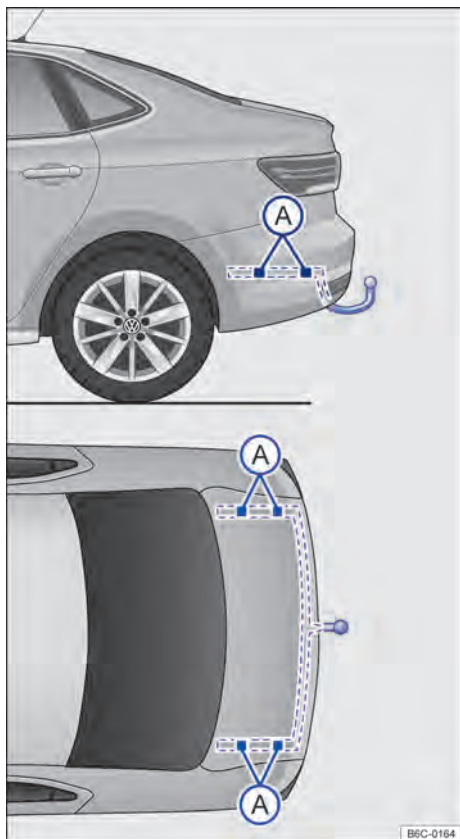

Fig. 120 Pontos de fixação para instalar um dispositivo de reboque posteriormente.

A figura → Fig. 120 ilustra, como exemplo, o ponto de fixação para instalar um dispositivo de reboque do modelo Virtus.

A montagem posterior de um dispositivo de reboque deverá ser efetuada de acordo com as instruções do respectivo fabricante do engate, sempre respeitando os pontos de fixação indicados na → Fig. 120 (A).

Os pontos já existentes para a fixação do engate de reboque são visíveis pela parte inferior do veículo. O dispositivo de reboque deve ser obrigatoriamente fixado nesses pontos.

### Instalar o dispositivo de reboque

- Atente para as disposições legais em vigor no país em que o veículo trafega.
- Pode ser necessário desmontar e montar o para-choque traseiro. Além disso, é necessário apertar também os parafusos do dispositivo de reboque com um torquímetro e ligar uma tomada ao sistema elétrico do veículo. Para isso, são necessários conhecimentos e ferramentas especiais.
- Os dados na figura indicam os pontos de fixação que devem ser sempre respeitados na instalação posterior do dispositivo de reboque.

### ⚠ ATENÇÃO

Condutores elétricos inadequados ou ligados incorretamente podem causar falhas de funcionamento de todos os componentes eletrônicos do veículo e provocar acidentes e ferimentos graves.

- Nunca conectar o sistema elétrico do reboque diretamente com as conexões elétricas das lanternas traseiras ou com outra fonte inadequada de corrente. Utilizar somente conectores adequados para a conexão do reboque.
- A instalação posterior de um dispositivo de reboque deve ser realizada por uma empresa especializada.

### ⚠ ATENÇÃO

Um dispositivo de reboque inadequado ou incorretamente instalado pode fazer com que o reboque se solte do veículo de tração. Isto pode causar acidentes graves e ferimentos fatais.

### ⚠ NOTA

A condução com reboque representa um maior esforço para o veículo. Antes de decidir por uma **instalação posterior**, contate uma Concessionária Volkswagen, para saber se é necessário efetuar previamente alguma alteração no sistema de arrefecimento ou se devem ser instaladas chapas de blindagem térmica.

# Combustível

## Orientações de segurança para o manuseio de combustível

### ⚠️ ATENÇÃO

Um abastecimento incorreto e o uso inadequado do combustível podem causar explosões, incêndios, queimaduras graves e outros ferimentos.

- Garantir sempre o fechamento correto da tampa do tanque de combustível para evitar a evaporação e o vazamento de combustível.
- O combustível é altamente explosivo e facilmente inflamável e pode causar queimaduras graves e outros ferimentos.
- Abastecer com o motor em funcionamento ou com o bico da bomba desencaixado do bocal de abastecimento do tanque de combustível pode fazer com que o combustível espirre ou transborde. Isso pode causar incêndios, explosões, queimaduras graves e outros ferimentos.
- Por motivos de segurança, desligar o motor e a ignição ao abastecer.
- Ao abastecer, desligar sempre o telefone móvel, rádios portáteis e outros equipamentos de rádio. Radiações eletromagnéticas podem gerar faíscas e, assim, causar um incêndio.
- Nunca entrar no veículo ao abastecer. Se for necessário entrar no veículo, fechar a porta e tocar uma superfície metálica antes de segurar novamente a pistola de abastecimento. Isto impede a geração de descargas eletrostáticas causadoras de faíscas. Ao abastecer, faíscas podem iniciar um incêndio.
- Nunca abastecer ou encher um recipiente para reserva perto de chamas expostas, faíscas ou objetos em brasa, por exemplo, cigarros.
- Evitar descargas eletrostáticas e radiações eletromagnéticas ao abastecer.
- Observar as indicações de segurança do posto de combustível.
- Nunca derramar combustível no veículo ou no compartimento de bagagem.

### ⚠️ ATENÇÃO

Por motivos de segurança, a Volkswagen recomenda não carregar um recipiente para reserva de combustível no veículo. Sobretudo em caso de acidente, o recipiente cheio ou vazio pode derramar combustível e se inflamar. Isso pode causar explosões, incêndios e ferimentos.

- Em casos excepcionais, quando for necessário transportar combustível em um recipiente para reserva, atentar para o seguinte:
  - Ao encher o recipiente para reserva, nunca colocar o recipiente dentro ou sobre o veículo, por exemplo, no compartimento de bagagem. Pode ocorrer uma descarga eletrostática durante o enchimento e inflamar os vapores do combustível.
  - Colocar o recipiente para reserva sempre sobre o chão.
  - Introduzir o bico da bomba o máximo possível no gargalo do recipiente para reserva.
  - Em caso de recipientes para reserva de metal, sempre manter o bico da bomba em contato com o recipiente para evitar uma carga estática.
  - Observar as determinações legais ao utilizar, acomodar e transportar um recipiente para reserva.

### 📌 NOTA

- Remover imediatamente o combustível derramado de todas as peças do veículo para evitar danos à caixa da roda, pneus e pintura.
- Nunca conduzir até esvaziar o tanque de combustível. O abastecimento de combustível irregular pode causar falhas de ignição e acúmulo de combustível não queimado no sistema de escape. Isso pode danificar o filtro do catalisador.

- 🍃 Assim que a pistola de abastecimento de combustível desligar automaticamente pela primeira vez, o tanque está no limite de sua capacidade. Não se deve forçar o abastecimento, porque o combustível pode transbordar.
- Durante o abastecimento, combustíveis podem ser derramados no solo e poluir o meio ambiente. Para que isso não ocorra é necessário realizar o abastecimento em postos autorizados, que possuem um correto sistema de coleta e descarte de fluidos.

# Tipos de combustível e abastecimento

## Introdução ao tema

A portinhola do tanque de combustível está localizada do lado direito da traseira do veículo.

Na parte interna da portinhola do tanque de combustível há uma etiqueta adesiva com a indicação do tipo de combustível apropriado para o veículo.

### ATENÇÃO

O uso inadequado do combustível pode causar explosões, incêndios, queimaduras graves e outros ferimentos.

- O combustível é altamente explosivo e facilmente inflamável.
- Por motivos de segurança, a Volkswagen recomenda não carregar um recipiente para reserva no veículo. Sobretudo em caso de acidente, o recipiente cheio ou vazio pode derramar combustível e se inflamar. Isso pode causar explosões, incêndios e ferimentos graves.
- Em casos excepcionais, quando for necessário transportar combustível em recipientes para reserva, tornar-se obrigatório seguir as orientações mencionadas a partir da → Página 155, *Orientações de segurança para o manuseio de combustível*.
- Manter qualquer tipo de chama (como aque-las produzidas por isqueiros), peças quentes e faíscas longe do combustível.
- Ao manusear o combustível, desligar telefones móveis e aparelhos de rádio. Radiações eletromagnéticas podem gerar faíscas e, assim, causar um incêndio.
- Evitar descargas eletrostáticas e radiações eletromagnéticas próximas a combustíveis.
- Nunca derramar combustível no veículo ou no compartimento de bagagem.
- Observar as indicações de segurança e as prescrições locais válidas para o uso de combustíveis.

### NOTA

- Se o veículo TOTALFLEX ficar imobilizado por “falta de combustível”, será necessário abastecer o veículo com o mesmo tipo do último combustível utilizado - gasolina ou etanol.
- Se for necessário abastecer o tanque com combustível diferente do que estava sendo utilizado, poderá ocorrer:
  - Perceptíveis quedas no rendimento do motor.
- O veículo deverá percorrer aproximadamente 5 quilômetros para reconhecer o novo combustível, para que não ocorra uma das situações acima.



Assim que a pistola de abastecimento de combustível desligar automaticamente pela primeira vez, o tanque está no limite de sua capacidade. Não se deve forçar o abastecimento, porque o combustível pode transbordar.



- Durante o abastecimento, combustíveis podem ser derramados no solo e poluir o meio ambiente. Para que isso não ocorra é necessário realizar o abastecimento em postos autorizados, que possuem um correto sistema de coleta e descarte de fluidos.



Quando os airbags são acionados em um acidente, a alimentação de combustível é interrompida → Página 48.



## Gasolina

Observe  e  no início desse capítulo na página 156.

### Tipos de gasolina

O veículo deve ser abastecido somente com gasolina do tipo C, **sem chumbo ou outros aditivos metálicos (por exemplo, manganês)**, com porcentagem de etanol anidro definida pela legislação vigente no país.

### Aditivos para gasolina

A qualidade da gasolina influencia o comportamento de rodagem, a potência e a vida útil do motor. Por isso, abastecer com gasolina de qualidade e, quando necessário, utilizar os aditivos adequados.

A utilização de aditivos para gasolina inadequados pode causar sérios danos ao motor e danificar o catalisador. Aditivos para gasolina com metal não devem ser usados em nenhuma hipótese.

### ! NOTA

- A utilização de aditivos para gasolina inadequados pode causar sérios danos ao motor e danificar o catalisador.
- Se, em caso de emergência, o veículo precisar ser abastecido com gasolina com maior ou menor proporção de etanol anidro, o motor deve ser conduzido com rotação média e com menor demanda. Evitar as altas rotações e demandas intensas do motor. Caso contrário, podem ocorrer danos ao motor! Assim que possível, reabastecer com a gasolina recomendada.



 Um único abastecimento com gasolina com chumbo ou outros aditivos metálicos (por exemplo, manganês) é suficiente para reduzir a eficácia do catalisador e para danificá-lo.

## Etanol

 **Observe**  e  no início desse capítulo na página 156.

O veículo deve ser abastecido somente com **etanol hidratado combustível (EHC)**, com porcentagem de gasolina definida pela legislação vigente no país.

## Abastecer com gasolina ou etanol

 **Observe**  e  no início desse capítulo na página 156.

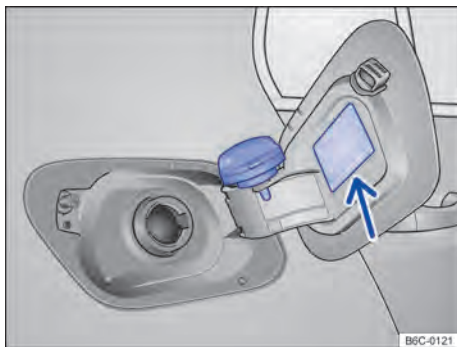

**Fig. 121** Portinhola do tanque de combustível aberta com a tampa do tanque de combustível pendurada.

Antes de abastecer, desligar sempre o motor, a ignição e o telefone móvel e, mantê-los desligados durante o abastecimento.

Os veículos com motor TOTALFLEX foram desenvolvidos para utilizar **tanto gasolina como etanol em qualquer proporção**.

**Veja a capacidade do tanque de combustível** na → Página 250.

### Abrir a tampa do tanque de combustível

- Destruar o veículo com a chave do veículo ou pressionar o botão do travamento central  na porta do condutor para destravar o veículo por dentro → Página 66.
- Na parte traseira da portinhola do tanque, pressionar e rebater a portinhola do tanque para fora.
- Remover a tampa do tanque girando-a no sentido anti-horário e encaixá-la no suporte na portinhola do tanque → Fig. 121.

### Abastecer

O tipo de combustível correto para o veículo está indicado em uma etiqueta adesiva na parte interna da portinhola do tanque de combustível → Página 156.

- O tanque de combustível estará *cheio* assim que a bomba de abastecimento desligar-se pela primeira vez →
- Não abastecer após o desligamento! Ocupar o espaço de dilatação do tanque de combustível pode fazer o combustível transbordar, inclusive por aquecimento.

### Fechar a tampa do tanque de combustível

- Rosquear a tampa do tanque de combustível no bocal de abastecimento no sentido horário até ouvir o travamento.
- Fechar a portinhola do tanque de combustível. A portinhola do tanque de combustível deve estar alinhada com a carroceria.

### ATENÇÃO

Parar de abastecer quando a bomba de abastecimento desligar pela primeira vez. O tanque de combustível não pode ser abastecido em excesso. Com isso, o combustível pode vazar ou respingar. Isso pode causar incêndios, explosões e ferimentos graves.

### NOTA

- Se o veículo TOTALFLEX ficar imobilizado por “**falta de combustível**”, será necessário abastecer o veículo com o mesmo tipo do último combustível utilizado - gasolina ou etanol.
- Se for necessário abastecer o tanque com combustível diferente do que estava sendo utilizado, poderá ocorrer:
  - Perceptíveis quedas no rendimento do motor.
- O veículo deverá percorrer aproximadamente 5 quilômetros para reconhecer o novo combustível, para que não ocorra uma das situações acima.

### NOTA

Remover imediatamente o combustível derramado de todas as peças do veículo para evitar danos à caixa da roda, pneus e pintura.

- Assim que a pistola de abastecimento de combustível desligar automaticamente pela primeira vez, o tanque está no limite de sua capacidade. Não se deve forçar o abastecimento, porque o combustível pode transbordar.
- Durante o abastecimento, combustíveis podem ser derramados no solo e poluir o meio ambiente. Para que isso não ocorra é necessá-

rio realizar o abastecimento em postos autorizados, que possuem um correto sistema de coleta e descarte de fluidos.

## Unidade de controle do motor e sistema de controle de emissões dos gases de escape

### Introdução ao tema

Os componentes relevantes para o sistema de emissão de gases de combustão reduzem a emissão de elementos nocivos:

- Controle eletrônico da potência do motor (EPC) → Página 159
- Catalisador → Página 159
- Filtro de carvão ativado - sistema de alimentação → Página 159

Informações referentes às luzes de advertência e de controle que se acendem se encontram em solução de problemas ao final do capítulo → Página 159.

### ATENÇÃO

Os gases de combustão de motores contém monóxido de carbono que pode ocasionar desmaios e levar a morte.

- Nunca ligar o motor ou deixá-lo funcionando em locais fechados.
- Nunca deixar o veículo com o motor em funcionamento sem supervisão.

### ATENÇÃO

As peças do sistema de escapamento esquentam muito. Isso pode causar incêndios.

- Desligar o veículo de forma que nenhuma peça do sistema de escape entre em contato com materiais facilmente inflamáveis por baixo do veículo, como, por exemplo, grama seca.
- Nunca utilizar proteção adicional para a parte inferior do veículo ou produtos anticorrosivos no tubo do escapamento, catalisadores ou chapas de blindagem térmica.



## Controle eletrônico da potência do motor (EPC)

📖 **Observe** ⚠️ no início desse capítulo na página 158.

O controle eletrônico da potência do motor (EPC) é um sistema que tem como objetivo determinar a posição borboleta, em função do torque solicitado pelo condutor via pedal eletrônico (sistema e-gas), quando ocorre qualquer mal funcionamento do sistema a luz de controle **EPC** se acende.

Em condição normal de funcionamento, quando o condutor acionar o acelerador, o sistema interpretará a ordem, transformando-a em necessidade de força e velocidade.

Com o controle sobre os componentes do motor (sensores e atuadores), o melhor desempenho possível é calculado, atendendo assim a solicitação do condutor.

## Catalisador

📖 **Observe** ⚠️ no início desse capítulo na página 158.

O catalisador atua no tratamento posterior dos gases de escapamento e, assim, ajuda a reduzir as emissões de poluentes na atmosfera. Para que o sistema de escape e o catalisador do motor funcionem corretamente por mais tempo:

- Abastecer apenas com gasolina sem chumbo ou outros aditivos metálicos (por exemplo, manganês).
- Jamais deixar o tanque de combustível esvaziado completamente.
- Jamais completar o nível de óleo do motor em excesso → Página 190.
- Não puxar e/ou empurrar o veículo para forçar a partida (“trancos”), mas sim utilizar o auxílio à partida → Página 182.

Se ocorrerem falhas de ignição, queda de potência ou um mau funcionamento do motor durante a condução, reduzir imediatamente a velocidade e mandar verificar o veículo em uma Concessionária Volkswagen ou em uma empresa especializada. Do contrário, o combustível não queimado pode chegar ao sistema de escape e, consequen-

temente, à atmosfera. Além disso, o catalisador também pode ser danificado por superaquecimento!

## ! NOTA

Um único abastecimento com gasolina com chumbo ou outros aditivos metálicos (por exemplo, manganês) é suficiente para reduzir a eficácia do catalisador e para danificá-lo.

🌿 Mesmo com o sistema de escape em perfeitas condições de funcionamento, pode ocorrer um cheiro sulfuroso nas emissões do escapamento, em certas condições de funcionamento do motor. Isso depende do teor de enxofre do combustível. Muitas vezes, basta optar por uma marca de combustível diferente. ◀

## Filtro de carvão ativado - sistema de alimentação

📖 **Observe** ⚠️ no início desse capítulo na página 158.

O sistema de alimentação possui um filtro de carvão ativado que acumula os hidrocarbonetos (vapores) que são gerados no tanque de combustível (controle das emissões evaporativas), este sistema não permite a liberação destes hidrocarbonetos na atmosfera. Durante o funcionamento do motor, estes hidrocarbonetos acumulados são admitidos e entram no processo de combustão normal do motor.

🌿 O filtro de carvão ativado não permite que os hidrocarbonetos dos gases do tanque de combustível sejam liberados para a atmosfera. ◀

## Solução de problemas

📖 **Observe** ⚠️ no início desse capítulo na página 158.

Se, durante a condução, o motor funcionar de forma irregular ou ocorrerem solavancos, isto poderá ser atribuído a um combustível de qualidade ruim ou insuficiente, por exemplo, água no combustível. Ao surgirem esses sinais, reduzir imediatamente a velocidade e procurar a Concessionária Volkswagen ou empresa especializada mais próxima conduzindo somente com rotação média e ▶

com baixa demanda do motor. Se estes sinais surgirem imediatamente após o abastecimento, o motor deve ser desligado imediatamente – também para evitar danos secundários – e deve-se procurar uma Concessionária Volkswagen ou uma empresa especializada.

### Luzes de controle

**EPC** Unidade de controle do motor avariada (Electronic Power Control). **Acesa:** o motor deve ser verificado imediatamente por uma Concessionária Volkswagen ou uma empresa especializada.



Deficiência de emissões do sistema de escape (OBD). **Acesa:** diminuir a velocidade. Conduzir com cuidado até uma Concessionária Volkswagen ou uma empresa especializada mais próxima. O motor deve ser verificado.



**Piscando:** catalisador avariado. Diminuir a velocidade. Conduzir com cuidado até uma Concessionária Volkswagen ou uma empresa especializada mais próxima. O motor deve ser verificado.

Ao ligar a ignição, algumas luzes de advertência e de controle se acendem rapidamente para verificação da função. Elas se apagam após alguns segundos.

### ⚠ ATENÇÃO

A observância das luzes de advertência acesas e das mensagens de texto é essencial para a segurança do condutor e passageiros, evitando possíveis paradas do veículo, bem como eventuais acidentes.

- Nunca ignorar as luzes de advertência acesas e as mensagens de texto.
- Parar o veículo assim que possível em um local seguro a todos os passageiros do veículo e aos demais condutores.

### ⓘ NOTA

Observar sempre as luzes de controle acesas e suas descrições e orientações para evitar danos no veículo.

**i** Enquanto as luzes de controle ou **EPC** estiverem acesas, será necessário contar com avarias do motor, com um maior consumo de combustível e com uma redução da potência do motor.

## Qualidade dos combustíveis

Considerando-se que é praticamente impossível a fiscalização de todos os postos de combustível, a Volkswagen recomenda que o veículo seja abastecido em postos das Redes de Distribuidores, que tenham programas transparentes, para a certificação da qualidade do produto ofertado.

As Concessionárias Volkswagen estão informadas sobre o que se deve fazer no caso de já se terem formado sedimentos no motor.

### Sistema de injeção de combustível

O veículo está equipado com um sistema de injeção de combustível que, em condições normais, dispensa qualquer tipo de limpeza periódica, seja com aditivos adicionados ao combustível ou com a desmontagem das válvulas injetoras para limpeza em sistemas de ultrassom.

A limpeza deve ser realizada só quando forem detectadas avarias ou mau funcionamento do motor, em função da utilização de combustível de má qualidade. Nesse caso, a Volkswagen recomenda, que se dirija a uma Concessionária Volkswagen, que possui os aditivos e equipamentos adequados.

### ⓘ NOTA

Os danos provocados no motor pela utilização de combustível de qualidade ruim ou insuficiente estão excluídos da garantia.

# Autoajuda

## Ferramentas de bordo

### Introdução ao tema

Ao sinalizar o veículo quebrado, observar as determinações legais do respectivo país.

#### ⚠️ ATENÇÃO

Uma ferramenta de bordo e uma roda de emergência soltos podem ser arremessados pelo interior do veículo durante manobras de direção ou de frenagem súbitas, bem como em um acidente, e causar ferimentos graves.

- Garantir sempre que as ferramentas de bordo ou a roda de emergência estão fixados com segurança no compartimento de bagagem.

#### ⚠️ ATENÇÃO

Uma ferramenta de bordo inadequada ou danificada pode ocasionar acidentes e ferimentos.

- Nunca trabalhar com uma ferramenta de bordo inadequada ou danificada.

### Acomodação e acesso às ferramentas de bordo

Observe ⚠️ no início desse capítulo na página 161.

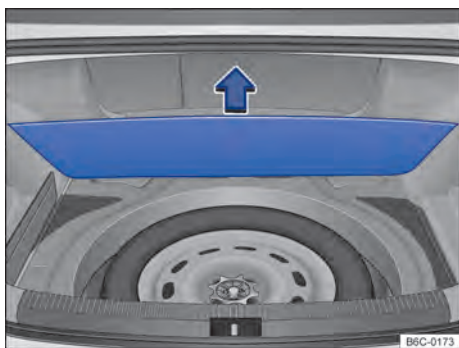

Fig. 122 No compartimento de bagagem, sob o revestimento de assoalho: roda de emergência e ferramentas de bordo.

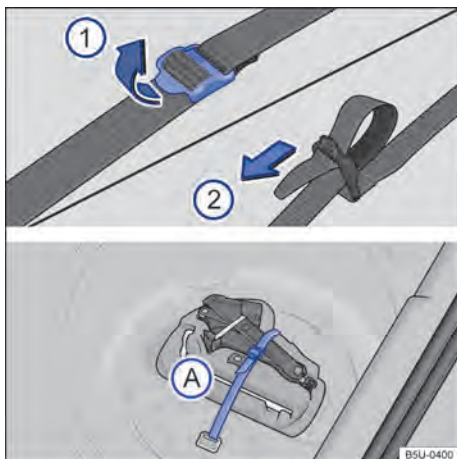

Fig. 123 No compartimento de bagagem: cinta de fixação da caixa de ferramentas e caixa de ferramentas de bordo.

As ferramentas de bordo e a roda de emergência estão localizadas no compartimento de bagagem, sob o revestimento do assoalho → Fig. 122.

Para acesso à caixa de ferramentas, é necessária a remoção da roda de emergência.

#### ◀ Acomodação das ferramentas de bordo

- Se for o caso, levantar e prender o assoalho variável do compartimento de bagagem → Página 146.
- Levantar o revestimento do compartimento de bagagem → Fig. 122.
- Retirar o revestimento por completo para retirar a roda de emergência e acessar as ferramentas de bordo.

#### Soltar a cinta de fixação da caixa de ferramentas de bordo

Para soltar a cinta de fixação → Fig. 123 (A), puxar a fivela no sentido da seta ①.

#### Fixar a caixa de ferramentas de bordo

- Posicionar a caixa de ferramentas em seu alojamento.
- Passar a cinta pela fivela no sentido da seta ② e puxar firmemente a cinta para fixar a caixa de ferramentas de bordo.

📌 Certificar-se sempre de que a roda de emergência e as ferramentas de bordo estão corretamente fixadas no compartimento de bagagem.

## Componentes

📖 Observe ⚠ no início desse capítulo na página 161.

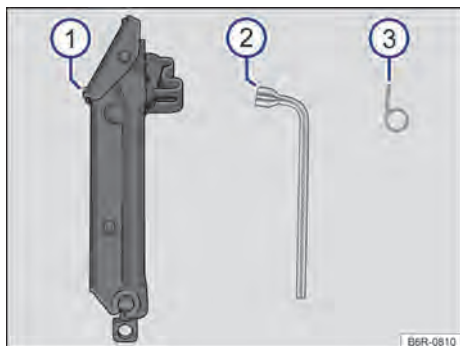



Fig. 124 Componentes das ferramentas de bordo.

A abrangência das ferramentas de bordo depende dos equipamentos do veículo. A seguir está descrito o escopo máximo.

### Componentes das ferramentas de bordo

→ Fig. 124

- 1 Macaco. Antes da recolocação do macaco na caixa de ferramentas, fechar totalmente o macaco com a chave de roda até o batente e fixar a garra com a cinta elástica, para evitar ruídos durante a condução.
- 2 Chave de roda. É usada também como manivela do macaco para o levantamento do veículo → Página 219.
- 3 Gancho extrator para remoção das coberturas dos parafusos das rodas (quando disponível).

 Girar o macaco para sua posição original após o uso para que ele possa ser guardado com segurança.

## Palhetas dos limpadores do para-brisa

### Posição de serviço

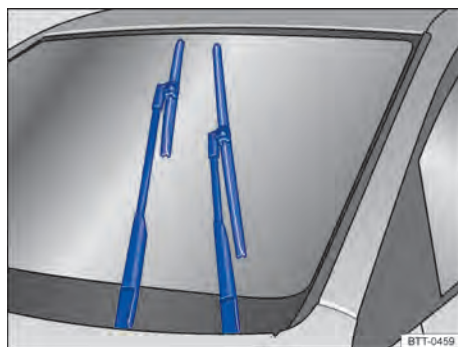

Fig. 125 Limpadores do para-brisa na posição de serviço.

Na posição de serviço, os braços dos limpadores do para-brisa podem ser erguidos do para-brisa. Para colocar os limpadores do para-brisa na posição de serviço → Fig. 125, proceder conforme segue:

#### Ativar a posição de serviço

- A tampa do compartimento do motor precisa estar fechada → Página 187.
- Ligar e desligar a ignição.
- Pressionar a alavanca dos limpadores do para-brisa brevemente para baixo.

#### Suspender os braços dos limpadores do para-brisa

- Antes de suspender os braços dos limpadores do para-brisa, colocá-los na posição de serviço → 1.
- Para suspender um braço dos limpadores do para-brisa, segurá-lo **somente** pela área de fixação da palheta dos limpadores do para-brisa.

Posicionar os braços dos limpadores do para-brisa novamente sobre o para-brisa antes do início da condução! Pressionar a alavanca dos limpadores do para-brisa brevemente para baixo, com a ignição ligada, para retornar os braços dos limpadores do para-brisa à posição inicial. ▶

## ❗ NOTA

- Para evitar danos à tampa do compartimento do motor e aos braços dos limpadores do para-brisa, suspender os braços dos limpadores do para-brisa somente na posição de serviço.
- Antes do início da condução, baixar sempre os braços dos limpadores do para-brisa sobre o para-brisa.

## Limpar e substituir as palhetas dos limpadores do para-brisa

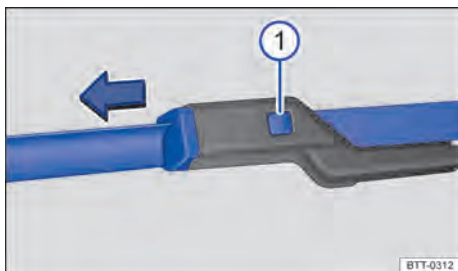

**Fig. 126** Substituir as palhetas dos limpadores do para-brisa.

O veículo é equipado de fábrica com palhetas dos limpadores do para-brisa revestidas com uma camada de grafite. A camada de grafite faz com que as palhetas dos limpadores do para-brisa deslizem silenciosamente sobre o vidro. Uma camada de grafite danificada pode, entre outros, elevar o nível de ruído durante a limpeza dos vidros.

Verificar regularmente a condição das palhetas dos limpadores do para-brisa. Substituir as **palhetas dos limpadores do para-brisa** quando estas apresentarem perda de desempenho ou, limpá-las se estiverem sujas → ❶.

Palhetas dos limpadores do para-brisa danificadas devem ser substituídas imediatamente. As palhetas dos limpadores do para-brisa podem ser adquiridas em uma Concessionária Volkswagen ou em uma empresa especializada.

### Limpar as palhetas dos limpadores do para-brisa

**Observar nos limpadores do para-brisa:** colocar os braços dos limpadores do para-brisa na posição de serviço antes de rebater para fora → ❶.

- Para suspender um braço dos limpadores do para-brisa, segurá-lo **somente** pela área de fixação da palheta dos limpadores do para-brisa.
- Com uma esponja úmida, limpar cuidadosamente as palhetas dos limpadores do para-brisa → ❶.
- Baixar cuidadosamente os braços dos limpadores do para-brisa no vidro.

### Substituir as palhetas dos limpadores do para-brisa

- Antes de suspender os braços dos limpadores do para-brisa, colocá-los na posição de serviço → Página 162.
- Para suspender um braço dos limpadores do para-brisa, segurá-lo **somente** pela área de fixação da palheta dos limpadores do para-brisa.
- Manter o botão de destravamento → **Fig. 126** ❶ pressionado e, ao mesmo tempo, retirar a palheta do limpador do para-brisa no sentido da seta.
- Introduzir a nova palheta dos limpadores do para-brisa **de mesmo tamanho e modelo** no braço do limpador do para-brisa até encaixar.
- Baixar cuidadosamente os braços dos limpadores do para-brisa de volta no para-brisa.

## ⚠ ATENÇÃO

Palhetas dos limpadores do para-brisa gastas ou sujas reduzem a visibilidade e aumentam o risco de acidentes e de ferimentos graves.

- Substituir as palhetas dos limpadores do para-brisa sempre que estiverem danificadas ou gastas e não limparem mais os vidros de forma suficiente.

## ❗ NOTA

- Palhetas dos limpadores do para-brisa danificadas ou sujas podem riscar os vidros.
- Produtos de limpeza com solventes, esponjas duras e outros objetos pontiagudos danificam o revestimento de grafite das palhetas dos limpadores do para-brisa durante a limpeza.
- Não limpar os vidros com combustível, removedor de esmaltes, solventes de tinta ou líquidos semelhantes.

# Troca de lâmpadas incandescentes

## Introdução ao tema

A troca de uma lâmpada incandescente requer aptidão profissional. Por isso, em caso de dúvidas, a Volkswagen recomenda que uma troca de lâmpada incandescente seja feita por uma Concessionária Volkswagen ou procurar uma empresa especializada. Em princípio, é necessário um técnico quando, além das respectivas lâmpadas, outras peças do veículo tiverem que ser removidas.

É recomendável levar uma caixinha sempre a bordo do veículo, com as lâmpadas de reposição necessárias para a segurança do trânsito. Lâmpadas incandescentes de reposição podem ser encontradas nas Concessionárias Volkswagen.

### Especificações adicionais de lâmpadas incandescentes

Algumas lâmpadas incandescentes podem apresentar determinadas especificações de fábrica que divergem das lâmpadas incandescentes convencionais. A respectiva designação consta no soquete da lâmpada ou no bulbo de vidro.

### Lâmpadas de LED no veículo

As lanternas que utilizam LED (Light Emitting Diode) possuem vida útil longa e não necessitam de trocas frequentes.

A Volkswagen recomenda que a troca das lanternas que utilizem LED seja feita em uma Concessionária Volkswagen.

As lanternas do veículo que utilizam LED estão relacionadas a seguir:

- Indicador de direção lateral: localizadas nos espelhos retrovisores externos (*dependendo da versão do veículo pode não estar disponível*).
- Lanterna de freio elevada (brake light): localizada acima da cobertura no compartimento de bagagem, no lado interno do veículo.
- Luz de condução diurna: localizada no farol de neblina (*dependendo da versão do veículo pode não estar disponível*).

## ATENÇÃO

A condução com lâmpadas incandescentes queimadas, além de irregular, gera um potencial risco de acidentes. Eventuais lâmpadas incandescentes queimadas devem ser substituídas o mais breve possível.

- A iluminação insuficiente das vias públicas, como, por exemplo, ruas, avenidas e praças, acarreta a baixa visibilidade e também potencializa o risco de acidentes, uma vez que outros condutores teriam dificuldades em visualizar um veículo que estivesse trafegando com as lâmpadas incandescentes queimadas.

## ATENÇÃO

Uma troca de lâmpada incandescente executada de forma incorreta pode causar acidentes e ferimentos graves.

- Antes de qualquer trabalho no compartimento do motor, ler e observar sempre os alertas → Página 185, *Orientações de segurança para trabalhos no compartimento do motor*. O compartimento do motor de todos os veículos é uma área perigosa e pode causar ferimentos graves.
- Substituir a lâmpada incandescente em questão somente se ela estiver totalmente fria.
- Nunca realizar uma troca de lâmpada incandescente se não estiver familiarizado com as ações necessárias. Se houver insegurança sobre o que fazer, os trabalhos necessários deverão ser realizados por uma Concessionária Volkswagen ou por uma empresa especializada.
- Não segurar o bulbo de vidro da lâmpada incandescente com os dedos descobertos. Impressões digitais remanescentes sobre a lâmpada incandescente evaporam com o calor quando esta é ligada e deixam o refletor "opaco".
- Na carcaça do farol no compartimento do motor e na carcaça da lanterna traseira existem peças com arestas afiadas. Proteger as mãos na troca de lâmpadas incandescentes. ▶

## ❗ NOTA



Se após uma troca de lâmpada incandescente as coberturas de borracha da carcaça do farol não forem montadas corretamente, poderão ocorrer danos no sistema elétrico – principalmente pela penetração de água.

## ❗ NOTA

A Volkswagen recomenda cuidado especial com algumas peças plásticas que possuem presilhas, que podem quebrar-se durante a remoção ou instalação das lâmpadas.

 Dependendo da versão do veículo, no para-choque traseiro podem existir dois refletores de iluminação que não possuem lâmpadas incandescentes para troca. Porém, caso se quebrem e necessitem de substituição procurar uma Concessionária Volkswagen ou uma empresa especializada para efetuar a troca.

## Informações sobre a troca de lâmpadas incandescentes

 **Observe**  e  no início desse capítulo na página 164.

### Lista de controle

Executar as seguintes ações para a troca de uma lâmpada incandescente, sempre na sequência indicada → :

1. Estacionar o veículo, na medida do possível, a uma distância segura do fluxo de trânsito, em um piso plano e firme.
2. Puxar o freio de estacionamento → Página 129.
3. Girar o interruptor das luzes para a posição **O** → Página 87.
4. Colocar a alavanca dos indicadores de direção na posição neutra → Página 87.
5. Transmissão automática: colocar a alavanca seletora na posição **P**.
6. Desligar o motor e retirar chave do veículo do cilindro da ignição → Página 112.
7. Transmissão manual: engatar a marcha → Página 117.
8. Deixar a iluminação de orientação se apagar → Página 87.

9. Deixar a lâmpada incandescente envolvida esfriar.
10. Verificar se um fusível está visivelmente queimado → Página 176.
11. Trocar a lâmpada incandescente afetada conforme a instrução → , caso necessário, ter uma lanterna em mãos. Uma lâmpada incandescente pode ser trocada somente por uma nova do mesmo modelo. A respectiva designação consta no soquete da lâmpada ou no bulbo de vidro.
12. Não segurar o bulbo de vidro da lâmpada incandescente com os dedos descobertos. A impressão digital remanescente evaporaria com o calor da lâmpada incandescente acesa e se depositaria sobre o refletor, prejudicando a capacidade de iluminação da lâmpada.
13. Verificar o funcionamento da lâmpada incandescente após uma troca. Caso a lâmpada incandescente não funcione, ela pode não ter sido instalada corretamente ou estar queimada novamente, bem como o conector de alimentação pode não estar corretamente encaixado.
14. Após cada troca de lâmpada incandescente na parte dianteira do veículo, a regulagem do farol deve ser realizada por uma Concessionária Volkswagen ou por uma empresa especializada.

## ATENÇÃO

A observância da lista de controle é essencial para a segurança do condutor, passageiros e demais condutores, evitando possíveis acidentes.

- Seguir sempre as ações da lista de controle e observar as precauções de segurança nela descritas.

## ❗ NOTA

Remover e instalar as lâmpadas sempre com cuidado, evitando danos na pintura do veículo ou em outras peças do veículo.

 As lâmpadas incandescentes queimadas não devem ser descartadas em lixo comum, por se tratar de um resíduo potencialmente prejudicial ao meio ambiente.

 Em prol do meio ambiente, a Volkswagen recomenda que as lâmpadas incandescentes queimadas sejam devolvidas em uma Concessionária Volkswagen ou em uma empresa



especializada, a fim de que seja dada destinação ambientalmente adequada a tais resíduos, seguindo-se as determinações legais específicas quanto ao manuseio, armazenamento e descarte. <

## Desmontar e montar os faróis dianteiros

📖 Observe ⚠️ e ⚠️ no início desse capítulo na página 164.

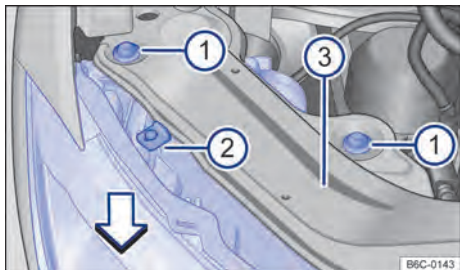

Fig. 127 No compartimento do motor: parafusos de fixação do farol dianteiro.

O farol dianteiro tem que ser desmontado para trocar uma lâmpada.

No compartimento do motor, o farol está encoberto por outras peças do veículo. A Volkswagen recomenda que, em caso de dúvida, solicite a troca de lâmpadas em uma Concessionária Volkswagen.

### Desmontar o farol dianteiro

- Desligar as luzes e a ignição.
- Abrir a tampa do compartimento do motor ⚠️ → Página 187.

- Remover os parafusos de fixação → Fig. 127 ① com o auxílio de uma chave torx.
- Mover o farol para frente, no sentido da seta → Fig. 127, até que os dois cliques da parte inferior desencaixem e possibilite a remoção do farol.
- Desencaixar o conector de alimentação, para remover totalmente o farol → ①.

### Montar o farol dianteiro

- Recolocar o farol cuidadosamente até que os dois cliques inferiores encaixem e o batente superior → Fig. 127 ② encoste no suporte do farol ③.
- Recolocar o conector de alimentação.
- Recolocar os parafusos de fixação ① na carcaça do farol.
- Pressionar o farol contra o batente central superior ② e apertar os parafusos ① com a chave torx.
- Fechar o compartimento do motor e verificar o correto alinhamento do farol.



### ⚠️ NOTA

- Atentar para o correto posicionamento do conector de alimentação elétrica na carcaça do farol para evitar danos no sistema elétrico provocados pela entrada de água.
- Remover e instalar o farol dianteiro sempre com cuidado, evitando danos na pintura do veículo ou em outras peças do veículo.

**i** As ilustrações mostram o farol dianteiro da direita. O farol dianteiro da esquerda é montado em posição invertida. <



## Substituir as lâmpadas incandescentes do farol dianteiro (variante 1)

Observe  e  no início desse capítulo na página 164.

O farol dianteiro tem que ser removido para substituir uma lâmpada → Página 166.

No compartimento do motor, o farol está encoberto por outras peças do veículo. A Volkswagen recomenda que, em caso de dúvida, solicite a troca de lâmpadas em uma Concessionária Volkswagen.

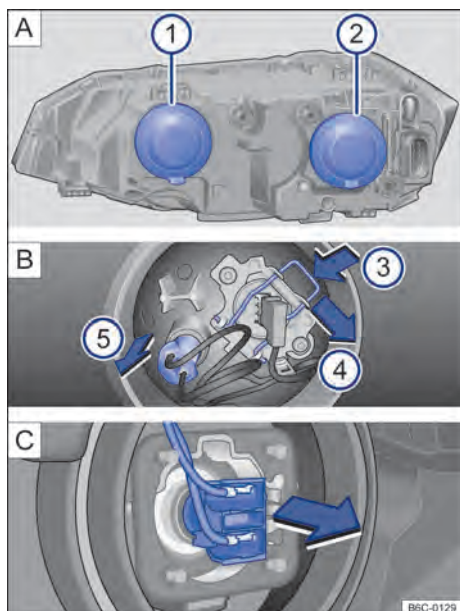















Fig. 128 No compartimento do motor:  farol alto e luz de posição e  farol baixo.

Executar as ações somente na sequência indicada:

→ Fig. 128	A 		A 	
	Farol baixo		Farol alto 	Luz de posição 
1.	Observar a lista de controle e executar as ações → Página 165.			
2.	Abrir a tampa do compartimento do motor  → Página 187.			
3.	Desmontar o farol dianteiro → Página 166.			
4.	Remover a cobertura de borracha A  na parte traseira do farol.	Remover a cobertura de borracha A  na parte traseira do farol.		
5.	Desencaixar o conector de alimentação da lâmpada.	Desencaixar o conector de alimentação da lâmpada.	Remover o soquete  no sentido da seta.	
6.	Puxar a lâmpada no sentido da seta C  para desencaixá-la do suporte.	Pressionar a mola para baixo  e deslocar para a lateral  no sentido das setas para desencaixá-la.	Puxar a lâmpada queimada do soquete para removê-la.	
7.	Remover a lâmpada queimada do alojamento.			-
8.	Substituir a lâmpada incandescente queimada por uma lâmpada incandescente nova do mesmo modelo.			

**Executar as ações somente na sequência indicada:**

→ Fig. 128	A ②	A ①	
	Farol baixo	Farol alto ③	Luz de posição ⑤
9.	Posicionar a lâmpada nova no alojamento, observando o correto posicionamento.	Posicionar a lâmpada nova no alojamento, com o maior chanfro do soquete voltado para cima.	Inserir a nova lâmpada no soquete.
10.	Pressionar a lâmpada para encaixá-la no suporte.	Pressionar a mola de travamento e encaixar no suporte para fixar a lâmpada.	Posicionar o soquete no alojamento.
11.	Certificar-se de que a lâmpada está corretamente fixada no conjunto.		Certificar-se de que o soquete está corretamente fixado no conjunto.
12.	Encaixar o conector de alimentação da lâmpada, pressionando-o até o batente.		-
13.	Recolocar a cobertura de borracha, atentando para seu perfeito encaixe.		
14.	Montar o farol dianteiro → Página 166.		
15.	Fechar a tampa do compartimento do motor → Página 187.		
16.	Após a montagem da lâmpada nova, regular o fecho do farol.		-

 As ilustrações mostram o farol direito por trás. O farol esquerdo é montado em posição invertida.



## Substituir a lâmpada incandescente do indicador de direção (variante 1)

📖 Observe ⚠️ e ⓘ no início desse capítulo na página 164.

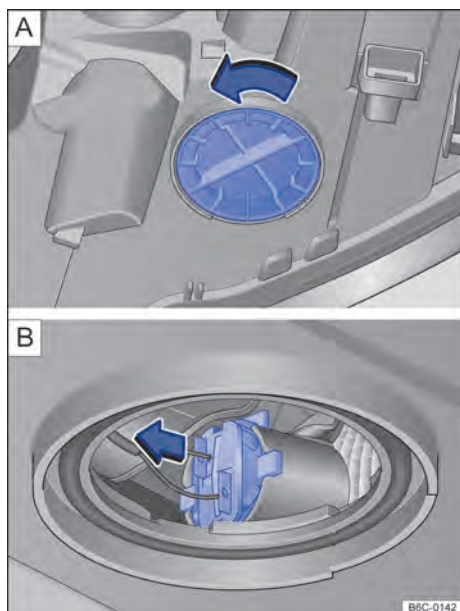

**Fig. 129** Farol dianteiro, por baixo: cobertura do indicador de direção.

O farol dianteiro tem que ser removido para substituir uma lâmpada → Página 166.

No compartimento do motor, o farol está encoberto por outras peças do veículo. A Volkswagen recomenda que, em caso de dúvida, solicite a troca de lâmpadas em uma Concessionária Volkswagen.

### Executar as ações somente na sequência indicada:

1. Observar a lista de controle e executar as ações → Página 165.
2. Abrir a tampa do compartimento do motor ⚠️ → Página 187.

### Executar as ações somente na sequência indicada:

- Desmontar o farol dianteiro
3. → Página 166 e girar de modo que a parte de baixo do farol fique visível.
  4. Girar a cobertura [A] no sentido da seta.
  5. Remover o suporte com a lâmpada no sentido da seta [B].
  6. Remover a lâmpada queimada do alojamento.
  7. Substituir a lâmpada incandescente queimada por uma lâmpada incandescente nova do mesmo modelo.
  8. Posicionar a lâmpada nova no alojamento, observando o correto posicionamento.
  9. Pressionar a lâmpada para encaixá-la no suporte.
  10. Certificar-se de que a lâmpada está corretamente fixada no conjunto.
  11. Encaixar o suporte da lâmpada, pressionando-o até o batente.
  12. Recolocar a cobertura, atentando para seu perfeito encaixe.
  13. Montar o farol dianteiro → Página 166.
  14. Fechar a tampa do compartimento do motor → Página 187.

ⓘ As ilustrações mostram o farol dianteiro da direita por baixo. O farol dianteiro da esquerda é montado em posição invertida. <

## Substituir as lâmpadas incandescentes do farol dianteiro (variante 2)

📖 Observe ⚠️ e ⓘ no início desse capítulo na página 164.

O farol dianteiro tem que ser removido para substituir uma lâmpada → Página 166.

No compartimento do motor, o farol está encoberto por outras peças do veículo. A Volkswagen recomenda que, em caso de dúvida, solicite a troca de lâmpadas em uma Concessionária Volkswagen.

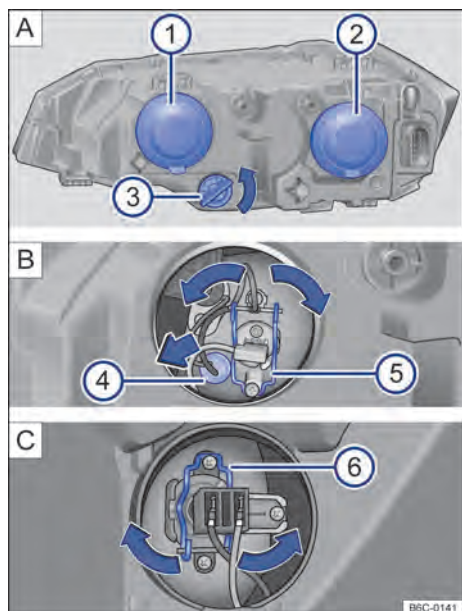



Fig. 130 No compartimento do motor: ① farol alto e luz de posição, ② farol baixo e ③ indicador de direção.

### Executar as ações somente na sequência indicada:

	A ①	A ③	A ②
→ Fig. 130	Farol alto B ⑤	Luz de posição B ④	Indicador de direção ③
1.	Observar a lista de controle e executar as ações → Página 165.		
2.	Abrir a tampa do compartimento do motor ⚠️ → Página 187.		
3.	Desmontar o farol dianteiro → Página 166.		
4.	Remover a cobertura de borracha A ① na parte traseira do farol.	Girar o soquete da lâmpada A ③ até o batente no <b>sentido anti-horário</b> .	Remover a cobertura de borracha A ② na parte traseira do farol.
5.	Desencaixar o conector de alimentação da lâmpada incandescente. Comprimir ambos os lados da mola de travamento separadamente ⑤ contra	Puxar o soquete ④ no sentido da seta.	Desencaixar o conector de alimentação da lâmpada incandescente. Comprimir ambos os lados da mola de travamento separadamente ⑥ contra a ▶

Executar as ações somente na sequência indicada:

→ Fig. 130	A ①		A ③	A ②
	Farol alto B ⑤	Luz de posição B ④	Indicador de direção ③	Farol baixo C ⑥
	a lâmpada, deslocar a mola para destravar a lâmpada.			lâmpada, deslocar a mola para destravar a lâmpada.
6.	Remover a lâmpada incandescente do suporte de lâmpadas. Se for o caso, pressionar o travamento no suporte da lâmpada e girar no <b>sentido anti-horário</b> .			
7.	Substituir a lâmpada incandescente queimada por uma lâmpada incandescente nova do mesmo modelo.			
8.	Colocar a lâmpada nova no alojamento, pressionar ambos os lados da mola de travamento separadamente e os encaixar no suporte para fixar a lâmpada. Encaixar o conector de alimentação da lâmpada, pressionando-o até o batente.	Encaixar o soquete da lâmpada, pressionando-o contra o farol.	Encaixar o soquete da lâmpada no farol e girar no <b>sentido horário</b> até o batente.	Colocar a lâmpada nova no alojamento, pressionar ambos os lados da mola de travamento separadamente e os encaixar no suporte para fixar a lâmpada. Encaixar o conector de alimentação da lâmpada, pressionando-o até o batente.
9.	Recolocar a cobertura de borracha, atentando para seu perfeito encaixe.		-	Recolocar a cobertura de borracha, atentando para seu perfeito encaixe.
10.	Montar o farol dianteiro → Página 166.			
11.	Fechar a tampa do compartimento do motor → Página 187.			
12.	Após a montagem da lâmpada nova, regular o fecho do farol.	Certificar-se de que o soquete está corretamente fixado no farol.		Após a montagem da lâmpada nova, regular o fecho do farol.

 As ilustrações mostram o farol direito por trás. O farol esquerdo é montado em posição invertida.



## Substituir a lâmpada incandescente no para-choque dianteiro - farol de neblina

📖 Observe ⚠️ e ⓘ no início desse capítulo na página 164.

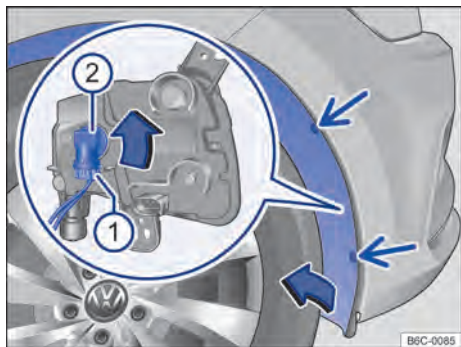

Fig. 131 Na caixa de roda dianteira: acesso à lâmpada incandescente do farol de neblina.

O farol de neblina está encoberto por outras partes do veículo. A Volkswagen recomenda que, em caso de dúvida, solicite a troca da lâmpada do farol de neblina em uma Concessionária Volkswagen.

### Executar as ações somente na sequência indicada:

1. Observar a lista de controle e executar as ações → Página 165.
2. Remover os parafusos de fixação do revestimento da caixa de rodas → Fig. 131 (setas) com o auxílio de uma chave de fenda.
3. Pegar o revestimento da caixa da roda pelos cantos entre os furos dos parafusos de fixação soltos e pressionar um pouco para o lado interno do veículo, para poder soltar o clipe de dentro.
4. Rebater com cuidado o revestimento da caixa de roda para o lado.
5. Retirar o conector de alimentação da lâmpada → Fig. 131 ①, pressionar, ao mesmo tempo, a trava de fixação do conector.
6. Girar o soquete da lâmpada → Fig. 131 ②, no sentido anti-horário até o batente, e desencaixá-lo do alojamento.

### Executar as ações somente na sequência indicada:



7. A lâmpada do farol de neblina está fixada no soquete, devendo ser trocado o conjunto lâmpada e soquete.
8. Substituir a lâmpada incandescente queimada por uma lâmpada incandescente nova do mesmo modelo.
9. Pressionar o soquete da lâmpada no farol e girar no sentido horário até o batente.
10. Certificar-se de que o soquete está corretamente fixado no farol.
11. Encaixar o conector de alimentação ① no soquete da lâmpada. o conector precisa encaixar audivelmente.
12. Rebater de volta o revestimento da caixa de roda, de modo que o clipe de dentro se encaixe.
13. Recolocar os parafusos de fixação → Fig. 131 (setas) e apertá-los.

### ⓘ NOTA

A Volkswagen recomenda que a troca da lâmpada do farol de neblina seja feita em uma Concessionária Volkswagen ou em uma empresa especializada para evitar danos no veículo.

ⓘ No farol de neblina com luz de condução diurna com tecnologia LED, não é possível fazer a troca do LED. Procurar uma Concessionária Volkswagen ou uma empresa especializada. <

## Substituir as lâmpadas incandescentes da lanterna traseira na carroceria

Observe  e  no início desse capítulo na página 164.

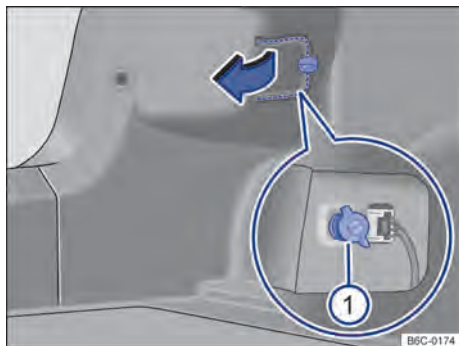

Fig. 132 No compartimento de bagagem: desinstalar cobertura e retirar o parafuso borboleta ① (lupa).

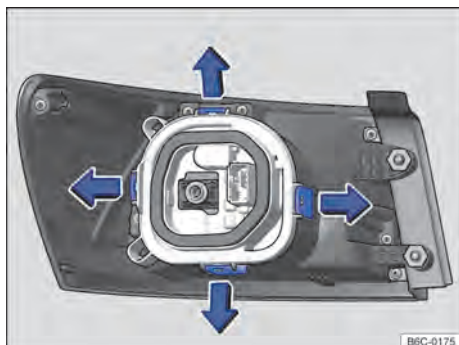

Fig. 133 Lanterna traseira: desinstalar o suporte das lâmpadas

Executar as ações somente na sequência indicada.

### Remover a lanterna traseira

1. Observar a lista de controle e executar as ações → Página 165.
2. Abrir a tampa traseira → Página 76.
3. Para abrir a cobertura da lanterna, girar a trava → Fig. 132 (seta).
4. Abrir a cobertura junto com a trava para o lado.

5. Soltar o parafuso borboleta ① (lupa) e retirá-lo, segurando, ao mesmo tempo a lanterna traseira.
6. Puxar cuidadosamente a lanterna traseira para fora, para desencaixá-la da carroceria → ①.
7. Desencaixar o conector de alimentação das lâmpadas da lanterna, para remover totalmente a lanterna.
8. Colocar a lanterna traseira sobre uma superfície limpa e lisa.

### Substituir as lâmpadas incandescentes

9. Para destravar o suporte das lâmpadas, pressionar cada lingueta de travamento → Fig. 133 no sentido das setas.
10. Remover o suporte das lâmpadas cuidadosamente.
11. Para remover as lâmpadas incandescentes queimadas pressionar a lâmpada contra o alojamento e girar no sentido anti-horário.
12. Substituir a lâmpada incandescente queimada por uma lâmpada incandescente nova do mesmo modelo.
13. Para inserir as novas lâmpadas no suporte das lâmpadas, introduza a nova lâmpada no respectivo alojamento. Pressionar a lâmpada e girar no sentido horário até o batente.
14. Certificar-se de que as lâmpadas estão corretamente fixadas no suporte das lâmpadas.
15. Instalar o suporte das lâmpadas na lanterna traseira. As linguetas de travamento → Fig. 133 devem encaixar de forma audível.

### Instalar a lanterna traseira

16. Colocar o conector de alimentação na lanterna.
17. Encaixar a lanterna traseira cuidadosamente no alojamento da carroceria.
18. Segurar a lanterna traseira na posição de montagem com uma das mãos e aparafusar com a outra o parafuso borboleta → Fig. 132 ①.
19. Recolocar a cobertura da lanterna em sua posição e girar a trava para fechar.
20. Fechar a tampa traseira → Página 76.

## ⚠ NOTA

- Remover e instalar a lanterna traseira na carroceria sempre com cuidado, evitando danos na pintura do veículo ou em outras peças do veículo.
- A Volkswagen recomenda cuidado especial com algumas peças plásticas que possuem presilhas, que podem quebrar-se durante a remoção ou instalação das lâmpadas.

## Substituir as lâmpadas incandescentes da lanterna traseira na tampa traseira

📖 Observe ⚠ e ⚠ no início desse capítulo na página 164.

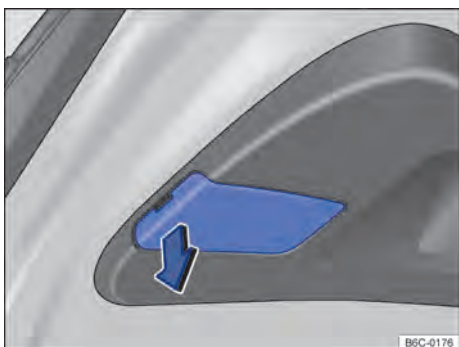

Fig. 134 Na tampa traseira: desmontar a cobertura da lanterna traseira.

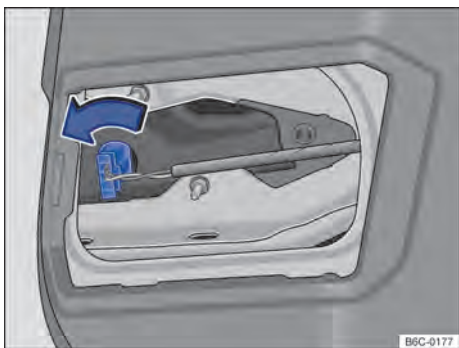

Fig. 135 Na tampa traseira: desinstalar o suporte da lâmpada.

## Executar as ações somente na sequência indicada:

1. Observar a lista de controle e executar as ações → Página 165.
2. Abrir a tampa traseira → Página 76.
3. Remover cuidadosamente a cobertura → Fig. 134 na tampa pelo rebaixo existente.
4. Girar o suporte da lâmpada → Fig. 135 até o batente no sentido anti-horário e desencaixar do alojamento.
5. Remover a lâmpada queimada do alojamento.
6. Substituir a lâmpada incandescente queimada por uma lâmpada incandescente nova do mesmo modelo.
7. Certificar-se de que a lâmpada está corretamente fixada no suporte.
8. Encaixar o suporte da lâmpada e girar no sentido horário até o batente.
9. Recolocar a cobertura na tampa traseira. A cobertura deve encaixar e estar firme.
10. Fechar a tampa traseira → Página 76

## ⚠ NOTA

- Remover e instalar as lâmpadas na lanterna traseira na tampa traseira sempre com cuidado, evitando danos na pintura do veículo ou em outras peças do veículo.
- A Volkswagen recomenda cuidado especial com algumas peças plásticas que possuem presilhas, que podem se quebrar durante a remoção ou instalação das lâmpadas.



## Trocar a lâmpada incandescente da lanterna da placa de licença

📖 Observe ⚠️ e ⌚ no início desse capítulo na página 164.



Fig. 136 No para-choque traseiro: lanterna da placa de licença.

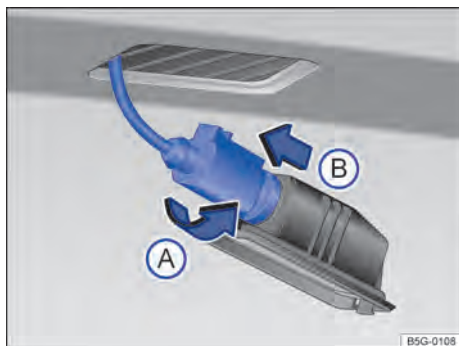

Fig. 137 Lanterna da placa de licença: desinstalar o suporte da lâmpada.

Para remover a lanterna da placa de licença, para auxiliar pode ser utilizada uma chave de fenda → ⌚.

### Executar as ações somente na sequência indicada:

1. Observar a lista de controle e executar as ações → Página 165.
2. Com o auxílio de uma chave de fenda, pressionar a trava → Fig. 136 (seta) para remover o conjunto.
3. Girar o soquete da lâmpada no **sentido anti-horário** → Fig. 137 (A) e retirar o suporte junto com a lâmpada (B).

### Executar as ações somente na sequência indicada:

4. Puxar a lâmpada queimada do soquete para removê-la.
5. Substituir a lâmpada incandescente queimada por uma lâmpada incandescente nova do mesmo modelo.
6. Inserir a nova lâmpada no soquete cuidadosamente.
7. Posicionar o suporte da lâmpada na lanterna da placa de licença e pressionar no sentido contrário ao da seta (A) até o batente.
8. Certificar-se de que o soquete está corretamente fixado no conjunto.
9. Posicionar o conjunto da lanterna da placa de licença cuidadosamente na abertura do para-choque. Atentar para a correta direção de instalação da lanterna da placa de licença.
10. Pressionar a lanterna da placa de licença no para-choque até que encaixe de forma audível.
11. Certificar-se de que o conjunto da lanterna da placa de licença está corretamente fixada no alojamento.

### ⚠️ NOTA

Remover e instalar a lanterna da placa de licença no para-choque traseiro sempre com cuidado, evitando danos na pintura do veículo ou em outras peças do veículo. <

## Solução de problemas

📖 Observe ⚠️ e ⌚ no início desse capítulo na página 164.

Dependendo da versão do veículo, a luz de controle da iluminação pode não estar disponível.

### Iluminação

Luz indicadora central ⚠️

☀️ OU ☀️ e mensagens de texto adicionais

Iluminação de condução não funciona parcial ou totalmente. ▶

Verificar a iluminação do veículo e, se necessário, trocar a respectiva lâmpada incandescente → Página 164. Se todas as lâmpadas incandescentes estiverem em ordem ou se houver uma avaria procurar uma Concessionária Volkswagen ou uma empresa especializada.

## Fusíveis

### Introdução ao tema

Basicamente, vários consumidores podem estar protegidos em conjunto por um fusível. Por outro lado, também é possível que vários fusíveis pertençam a um consumidor.

Substituir os fusíveis somente depois que a causa da falha tiver sido eliminada. Se um fusível novo queimar novamente após um curto período, o sistema elétrico deve ser verificado por uma Concessionária Volkswagen ou uma empresa especializada.

### ATENÇÃO

A alta tensão do sistema elétrico pode causar choques elétricos, graves queimaduras e a morte!

- Nunca encostar nos condutores elétricos do sistema de ignição.
- Evitar curtos-circuitos no sistema elétrico.

### ATENÇÃO

O uso de fusíveis inadequados, o reparo de fusíveis e a conexão em ponte de um circuito elétrico sem fusíveis podem causar um incêndio e ferimentos graves.

- Nunca instalar fusíveis que tenham uma capacidade de corrente maior. Substituir os fusíveis somente por fusíveis com a mesma intensidade (mesma cor e inscrição) e o mesmo tamanho.
- Nunca reparar fusíveis.
- Nunca substituir fusíveis por uma tira de metal, um clipe de escritório ou similares.

### NOTA

- Para evitar danos ao sistema elétrico do veículo, antes da troca de um fusível é necessário que a ignição, a luz e todos os consumidores elétricos estejam desligados e a chave do veículo esteja fora do cilindro da ignição.
- Se um fusível for substituído por um de maior capacidade, poderão surgir danos também em outras partes do sistema elétrico.
- Caixas de fusíveis abertas devem ser protegidas contra a penetração de impurezas e umidade. Impurezas e umidade nas caixas de fusíveis podem causar danos ao sistema elétrico.



Vários fusíveis podem pertencer a um consumidor.



Vários consumidores podem estar protegidos em conjunto por um fusível.

## Fusíveis no painel de instrumentos

Observe e no início desse capítulo na página 176.



Fig. 138 No lado do condutor do painel de instrumentos: cobertura da caixa de fusíveis.

Substituir os fusíveis somente por fusíveis com a mesma intensidade de corrente (mesma cor e inscrição) e o mesmo tamanho.

## Abrir a caixa de fusíveis do painel de instrumentos

- Segurar a cobertura da caixa de fusíveis → Fig. 138 e puxar para frente.
- Para *instalar*, colocar a cobertura no alojamento do painel de instrumentos e pressionar até que trave de forma audível.

### ❗ NOTA

- Remover cuidadosamente as coberturas das caixas de fusíveis e reinstalar corretamente para evitar danos no veículo.
- Caixas de fusíveis abertas devem ser protegidas contra a penetração de impurezas e umidade. Impurezas e umidade nas caixas de fusíveis podem causar danos ao sistema elétrico.

## Fusíveis no compartimento do motor

📖 Observe ⚠ e Ⓜ no início desse capítulo na página 176.

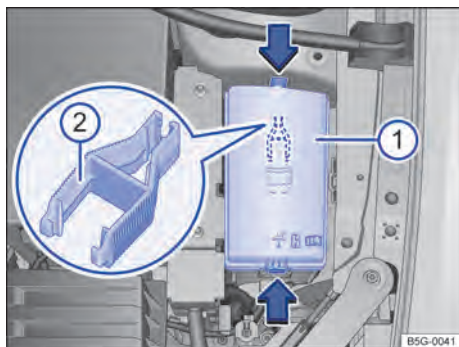

Fig. 139 No compartimento do motor: cobertura ① da caixa de fusíveis com pinça de plástico ②.

## Abrir a caixa de fusíveis no compartimento do motor

- Abrir a tampa do compartimento do motor ⚠ → Página 187.
- Pressionar as travas no sentido da seta → Fig. 139 ①, para destravar a cobertura da caixa de fusíveis.

- Remover a cobertura por cima.
- Para a *instalação*, colocar a cobertura sobre a caixa de fusíveis e pressionar para baixo até que a cobertura trave de forma audível dos dois lados.

No lado interno da cobertura da caixa de fusíveis no compartimento do motor pode haver uma pinça de plástico → Fig. 139 ② para a retirada dos fusíveis.

### ❗ NOTA

- Remover cuidadosamente as coberturas das caixas de fusíveis e reinstalar corretamente para evitar danos no veículo.
- Caixas de fusíveis abertas devem ser protegidas contra a penetração de impurezas e umidade. Impurezas e umidade nas caixas de fusíveis podem causar danos ao sistema elétrico.

## Caixa de fusíveis no painel de instrumentos

📖 Observe ⚠ e Ⓜ no início desse capítulo na página 176.

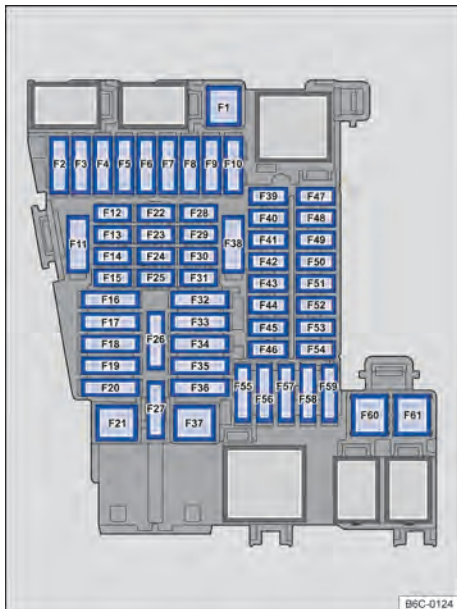

Fig. 140 No painel de instrumentos: disposição dos fusíveis.

Alguns fusíveis indicados podem ser específicos de determinadas versões.

Abaixo são representadas as localizações com suas respectivas funções para os equipamentos que podem estar disponíveis para o seu veículo:

F1	Livre
F2	Carregador USB de telefone celular (Universal Dock Station)
F3	Livre
F4	Interruptor das luzes (BCM Entry)
F5	Livre
F6	Travamento central
F7	Livre
F8	Ventilação interna (Climatronic)
F9	Livre
F10	Livre
F11	Livre
F12	Livre
F13	Tomada de diagnóstico / Sensor de chuva e de luz / Alavanca dos Indicadores de direção e alavanca dos limpadores do para-brisa (BCM Standard) / Interruptor das luzes (BCM Standard)
F14	Alavanca dos Indicadores de direção e alavanca dos limpadores do para-brisa / Lavador do para-brisa
F15	Instrumento combinado
F16	Iluminação externa do veículo - parte 1 (BCM Standard) Indicador de direção e luzes de freio - parte 1 (BCM Entry)
F17	Acionamento elétrico dos vidros - dianteiro direito / Acionamento elétrico dos vidros - traseiro direito / Espelho retrovisor externo elétrico do lado direito / Rebaixamento do espelho retrovisor externo direito (tilt down)
F18	Limpador do para-brisa
F19	Rádio
F20	Desembaçador do vidro traseiro
F21	Cilindro de ignição / Motor de partida solenoide (partida com cilindro de ignição)
F22	Luz de condução diurna (BCM Entry)
F23	Câmera de marcha a ré
F24	Display do rádio com sistema de navegação
F25	Volante multifunções

F26	Livre
F27	Farol alto do lado direito (BCM Entry) / Farol alto do lado esquerdo (BCM Entry)
F28	Sensor de ultrassom (alarme)
F29	Buzina do alarme
F30	Livre
F31	Unidade de comando do Climatronic Unidade de comando do ar-condicionado
F32	Cilindro da ignição
F33	Acionamento elétrico dos vidros - dianteiro esquerdo / Acionamento elétrico dos vidros - traseiro esquerdo / Espelho retrovisor externo elétrico do lado esquerdo
F34	Alavanca dos Indicadores de direção e alavanca dos limpadores do para-brisa (BCM Standard)
F35	Iluminação externa do veículo - parte 2 (BCM Standard) Indicador de direção e luzes de freio - parte 2 (BCM Entry)
F36	Buzina
F37	Livre
F38	Unidade eletrônica de controle / Iluminação interna (BCM Entry) Unidade eletrônica de controle / Iluminação interna (BCM Standard)
F39	Unidade de comando do sensor de estacionamento
F40	Interruptor das luzes (BCM Standard) / Interruptor das luzes de marcha a ré / Tomada de diagnóstico / Espelho retrovisor interno / Câmera de marcha a ré
F41	Botão de ajuste dos espelhos retrovisores externos elétricos
F42	Sensor da embreagem / Relé 1 de partida assistida / Relé 2 de partida assistida / Pressostato do ar-condicionado
F43	Livre
F44	Sistema de airbag
F45	Livre
F46	Livre
F47	Iluminação da placa de licença lado direito (BCM Entry) / Iluminação da placa de licença lado esquerdo (BCM Entry)
F48	Unidade de comando Keyless Access
F49	Farol baixo lado esquerdo (BCM Entry)
F50	Farol baixo lado direito (BCM Entry) ▶

F51	Livre
F52	Luz de posição lado direito (BCM Entry) / Luz de condução diurna lado direito (BCM Entry)
F53	Alavanca seletora da transmissão automática / Bloqueio de remoção da chave do cilindro da ignição (somente para veículos com transmissão automática e sem Keyless Access)
F54	Luz de posição lado esquerdo (BCM Entry) / Luz de condução diurna lado esquerdo (BCM Entry)
F55	Tomada 12 V
F56	Ventilação interna
F57	Interruptor das luzes / Farol de neblina (BCM Entry)
F58	Lavadores do para-brisa
F59	Livre
F60	Livre
F61	Livre

## Caixa de fusíveis no compartimento do motor

📖 Observe ⚠️ e ⚠️ no início desse capítulo na página 176.

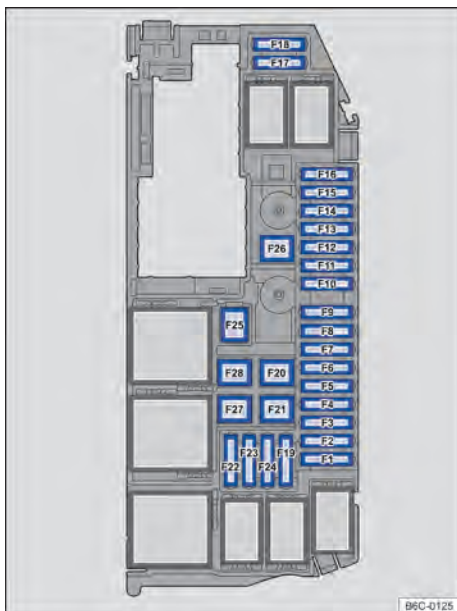

**Fig. 141** No compartimento do motor: disposição dos fusíveis.

Alguns fusíveis indicados podem ser específicos de determinadas versões.

Abaixo são representadas as localizações com suas respectivas funções para os equipamentos que podem estar disponíveis para o seu veículo:

F1	Unidade de comando do motor
F2	Válvula de dosagem de combustível (motor TSI) / Bomba d'água (motor TSI)
F3	Sonda lambda pré catalisador / Sonda lambda pós catalisador
F4	Bomba de combustível
F5	Ventilador do radiador - eletrônica (motor TSI) / Válvula de controle de pressão do óleo (motor TSI) / Eixo do comando variável - admissão / Eixo de comando variável - exaustão (motor TSI) / Válvula do filtro de carvão ativado / Sensor de etanol (motor TSI)

F6	Relé de partida aquecida (motor MPI) / Unidade de comando da partida aquecida (motor MPI) / Bobinas de ignição
F7	Bomba de vácuo
F8	Relé da bomba de combustível (motor MPI) / Válvulas injetoras de combustível
F9	Sensor do pedal de freio
F10	Unidade eletrônica de controle
F11	Livre
F12	Livre
F13	Livre
F14	Relé principal do sistema de injeção / Unidade de controle do motor / Unidade de comando ABS/ESC
F15	Unidade de comando da transmissão automática
F16	Livre
F17	Partida assistida
F18	Partida assistida (motor de partida)
F19	Livre
F20	Unidade de comando ABS Unidade de comando ESC
F21	Unidade de comando ABS/ESC
F22	Livre
F23	Livre
F24	Livre
F25	Ventilador do radiador - 1ª velocidade (motor MPI)
F26	Ventilador do radiador (motor TSI)
F27	Ventilador do radiador - 2ª velocidade (motor MPI)
F28	Livre

### ⚠️ ATENÇÃO

Antes de qualquer trabalho no compartimento do motor sempre ler e observar as notas de avisos → Página 185, *Orientações de segurança para trabalhos no compartimento do motor*. O compartimento do motor de todos os veículos é uma área perigosa e pode causar ferimentos graves.

## Caixa de fusíveis no compartimento do motor na bateria

📖 Observe ⚠️ e ⓘ no início desse capítulo na página 176.

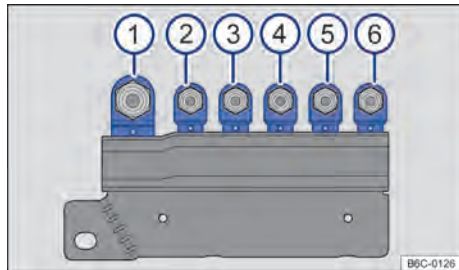

**Fig. 142** No compartimento do motor em cima da bateria: disposição dos fusíveis.

Os fusíveis estão localizados no compartimento do motor, acima da bateria do veículo → ⚠️.

Os fusíveis no compartimento do motor só deverão ser substituídos por uma empresa especializada. Para isto, a Volkswagen recomenda as Concessionárias Volkswagen.

Abaixo são representadas as localizações com suas respectivas funções e intensidade de corrente em Amperes para os equipamentos que podem estar disponíveis para o seu veículo:

①	Alternador	<b>350</b>
②	Livre	<b>80</b>
③	Alimentação da caixa de fusíveis do compartimento do motor	<b>150</b>
④	Alimentação 2 da caixa de fusíveis do painel de instrumentos	<b>80</b>
⑤	Alimentação 1 da caixa de fusíveis do painel de instrumentos	<b>125</b>
⑥	Direção assistida	<b>80</b>

### ⚠️ ATENÇÃO

Antes de qualquer trabalho no compartimento do motor sempre ler e observar as notas de avisos → Página 185, *Orientações de segurança para trabalhos no compartimento do motor*. O compartimento do motor de todos os veículos é uma área perigosa e pode causar ferimentos graves.

## Substituir os fusíveis queimados

Observe  e  no início desse capítulo na página 176.

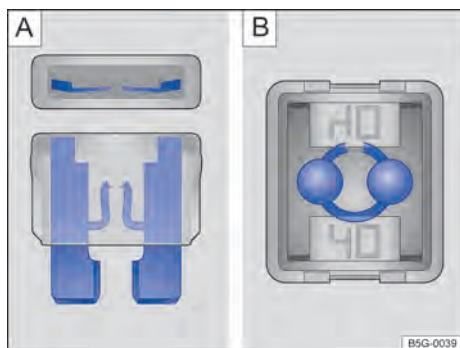

Fig. 143 Fusível queimado: **A)** fusível plano, **B)** fusível de bloqueio.

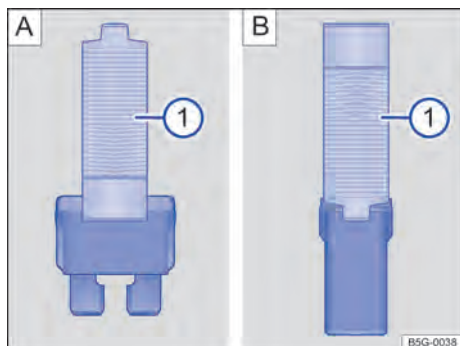

Fig. 144 Retirar ou colocar o fusível com a pinça de plástico: **A)** fusível plano, **B)** fusível de bloqueio.

### Versões de fusíveis

- Fusível plano padrão (ATO<sup>®</sup>).
- Fusível plano pequeno (MINI<sup>®</sup>).
- Fusível de bloqueio (JCASE<sup>®</sup>).

### Identificação da cor dos fusíveis

Cor	Corrente nominal em ampere (ATO / MINI)	Corrente nominal em ampere (JCASE)
Preto	1	
Marrom claro	5	-
Marrom	7,5	-
Vermelho	10	50

Cor	Corrente nominal em ampere (ATO / MINI)	Corrente nominal em ampere (JCASE)
Azul	15	20
Amarelo	20	60
Branco ou incolor	25	25
Verde	30	40
Rosa	-	30
Laranja	40	-

### Preparações

- Desligar a ignição, a luz e todos os consumidores elétricos.
- Abrir a respectiva caixa de fusíveis  
→ Página 176.

### Reconhecer fusíveis queimados

- Iluminar o fusível com uma lanterna. Dessa maneira, um fusível queimado pode ser reconhecido mais facilmente.
- Um *fusível plano* (ATO<sup>®</sup>, MINI<sup>®</sup>) queimado é reconhecido de cima ou de lado pela carcaça transparente nas faixas metálicas derretidas → Fig. 143 **A)**.
- Um *fusível de bloqueio* (JCASE<sup>®</sup>) queimado é reconhecido pelas faixas metálicas derretidas por cima da carcaça transparente → Fig. 143 **B)**.

### Substituir o fusível

- Se necessário, retirar a pinça de plástico → Fig. 144 **1)** da cobertura da caixa de fusíveis.
- De acordo com a versão do fusível, colocar as garras adequadas do alicate plástico → Fig. 144 **A)** **1)** ou → Fig. 144 **B)** **1)** lateralmente no fusível.
- Retirar o fusível queimado.
- Caso o fusível esteja queimado, substituir o fusível por um novo da *mesma* intensidade de corrente (mesma cor e inscrição) e do *mesmo* tamanho → .
- Depois da colocação do novo fusível, se necessário, colocar a pinça de plástico de volta na cobertura.
- Instalar a cobertura da caixa de fusíveis. ▶



## ⚠ NOTA

Se um fusível for substituído por outro de maior capacidade, poderão surgir danos em outras partes do sistema elétrico.

## Auxílio à partida

### 📖 Introdução ao tema

Se o motor não der partida porque a bateria do veículo 12 V está descarregada, é possível utilizar a bateria 12 V de outro veículo para dar a partida.

A bateria descarregada deve ser corretamente ligada ao sistema elétrico do veículo.

Os cabos auxiliares de partida devem ser apropriados e com o comprimento suficiente para manter os veículos afastados.

### ⚠ ATENÇÃO

A utilização inadequada dos cabos auxiliares de partida e um auxílio à partida realizado de forma incorreta podem causar uma explosão da bateria do veículo e ferimentos graves. Para reduzir o risco de explosão da bateria do veículo, observar o seguinte:

- Todos os trabalhos na bateria do veículo e no sistema elétrico podem causar queimaduras graves, incêndios e choques elétricos. Antes de qualquer trabalho na bateria do veículo, ler e observar sempre os seguintes alertas e precauções de segurança → Página 200, *Bateria do veículo*.
- A bateria do veículo fornecedora de corrente deve ter a mesma tensão (12 V) e aproximadamente a mesma capacidade (ver gravação na bateria do veículo) que a bateria do veículo descarregada.
- Nunca carregar uma bateria do veículo congelada ou que tenha sido descongelada. Uma bateria do veículo descarregada pode congelar em temperaturas em torno de 0 °C.
- Uma bateria do veículo congelada ou que tenha sido descongelada deve ser substituída.
- Durante o auxílio à partida, uma mistura de gás detonante altamente explosiva é formada na bateria do veículo. Manter fogo, faíscas, chamas expostas e cigarros em brasa

sempre distantes da bateria do veículo. Nunca utilizar um telefone móvel enquanto os cabos auxiliares de partida são conectados e desconectados.

- Carregar a bateria do veículo somente em locais bem ventilados, pois no auxílio à partida é formada uma mistura de gás detonante altamente explosiva.
- Os cabos auxiliares de partida nunca devem entrar em contato com peças giratórias no compartimento do motor.
- Nunca confundir o polo positivo com o polo negativo ou conectar os cabos auxiliares de partida incorretamente.
- Observar o manual de instruções do fabricante do cabo auxiliar de partida.

## ⚠ NOTA

Para evitar danos consideráveis ao sistema elétrico do veículo, observar o seguinte:

- Cabos auxiliares de partida conectados incorretamente podem provocar um curto-circuito.
- Não deve haver contato entre os veículos, do contrário, poderá haver fluxo de corrente ao conectar os polos positivos.

## Executar o auxílio à partida

📖 Observe ⚠ e ⚠ no início desse capítulo na página 182.

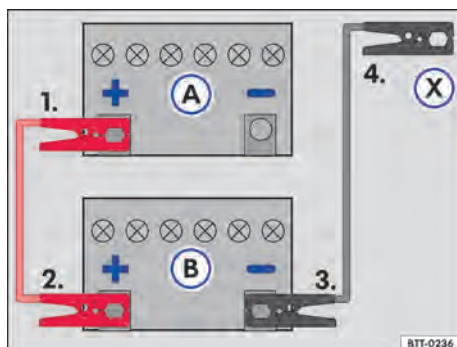

Fig. 145 Esquema para a conexão dos cabos auxiliares de partida: bateria do veículo descarregada (A) e bateria do veículo fornecedora de corrente (B).



Legenda para → Fig. 145:

- Ⓐ Veículo com bateria do veículo descarregada que recebe auxílio à partida.
- Ⓑ Veículo com a bateria fornecedora de corrente que dá auxílio à partida.
- ⓧ Ponto de aterramento adequado: uma peça de metal maciça parafusada firmemente ao bloco do motor.

A bateria do veículo descarregada deve estar conectada de maneira correta à rede elétrica do veículo.

Os veículos não devem encostar um no outro. Caso contrário, uma corrente pode circular ao se conectar o polo positivo.

Atentar para o contato metálico satisfatório das garras conectadas aos polos.

Caso o motor não comece a funcionar, interromper o processo de partida após 10 segundos e repetir após cerca de um minuto.

### Conectar o cabo auxiliar de partida

Conectar o cabo auxiliar de partida somente na sequência 1 – 2 – 3 – 4 → Fig. 145.

- Desligar a ignição nos dois veículos → Página 112.
- Abrir a cobertura do polo positivo.
- Conectar uma extremidade do cabo auxiliar de partida *vermelho* ao polo positivo (+) do veículo com a bateria do veículo descarregada → Fig. 145 Ⓐ → ⚠.
- Conectar a outra extremidade do cabo auxiliar de partida *vermelho* ao polo positivo (+) do veículo fornecedor de corrente Ⓑ.
- Conectar uma extremidade do cabo auxiliar de partida *preto* ao polo negativo da bateria do veículo fornecedor de corrente Ⓑ.
- Conectar a outra extremidade do cabo auxiliar de partida *preto* ⓧ no veículo com a bateria do veículo descarregada em uma peça maciça de metal aparafusada firmemente ao bloco do motor ou no próprio bloco do motor - porém não nas proximidades da bateria Ⓐ → ⚠.
- Dispor os condutores do cabo auxiliar de partida de modo que não entrem em contato com peças giratórias do compartimento do motor.

### Ligar o motor

- Ligar o motor do veículo fornecedor de corrente e deixar funcionando em marcha lenta.
- Ligar o motor do veículo com a bateria do veículo descarregada e esperar dois a três minutos até que o motor “funcione uniformemente”.

### Remover o cabo auxiliar de partida

- Antes de desconectar o cabo auxiliar de partida, desligar o farol baixo, se estiver ligado.
- Ligar ar-condicionado e o desembaçador do vidro traseiro com a bateria do veículo descarregada, para reduzir picos de tensão no momento da desconexão dos cabos.
- Desconectar o cabo auxiliar de partida com o motor em funcionamento exatamente na sequência inversa 4 – 3 – 2 – 1.
- Fechar a cobertura do polo positivo da bateria.

### ⚠ ATENÇÃO

Um auxílio à partida executado de forma incorreta pode provocar uma explosão da bateria do veículo e ferimentos graves. Para reduzir o risco de explosão da bateria do veículo, observar o seguinte:

- Todos os trabalhos na bateria do veículo e no sistema elétrico podem causar queimaduras graves, incêndios e choques elétricos. Antes de qualquer trabalho na bateria do veículo, ler e observar sempre os seguintes alertas e precauções de segurança → Página 200, *Bateria do veículo*.
- Assegurar que não haja pessoas no interior do veículo durante a conexão dos cabos auxiliares de partida na bateria. Em caso de pane elétrica, os airbags podem ser acionados acidentalmente e provocar lesões graves ou até fatais nos ocupantes do veículo.
- Usar sempre uma proteção adequada para os olhos e nunca se debruçar sobre a bateria do veículo.
- Conectar os cabos na sequência correta – primeiro o cabo positivo, depois o cabo negativo.
- Nunca fixar o cabo negativo em peças do sistema de combustível ou nas tubulações do freio.

- As partes não isoladas das garras dos polos não devem se tocar. Além disso, o cabo fixado no polo positivo da bateria do veículo não deve entrar em contato com peças do veículo condutoras de corrente.
- Verificar o visor da bateria do veículo e, se necessário, utilizar uma lanterna. Caso esteja amarelo-claro ou incolor, não executar o auxílio à partida e procurar auxílio técnico especializado.
- Evitar descargas eletrostáticas nas imediações da bateria do veículo. O gás detonante que escapa da bateria do veículo pode se inflamar pela formação de faíscas.
- Nunca executar o auxílio à partida se a bateria do veículo estiver danificada, congelada ou que tenha sido descongelada.

No caso de se utilizar um caminhão-reboque o veículo deverá ser seguramente sustentado pelas rodas dianteiras. Assegure-se que o veículo esteja desengatado e a alavanca do freio de estacionamento solta.

#### **NOTA**

Respeite sempre a legislação de trânsito vigente sobre o procedimento de reboque.

 Para maiores informações sobre o Volkswagen Service, veja o → caderno *Volkswagen Service*.



#### **NOTA**

Um cabo auxiliar de partida incorretamente ligado pode provocar danos consideráveis no sistema elétrico do veículo.



## Puxar e rebocar

### **Introdução ao tema**

**Por motivos técnicos, o veículo não deve ser empurrado. Ao invés disso, utilizar o auxílio à partida** → Página 182.

**O veículo com bateria do veículo descarregada não deve ser rebocado por razões técnicas. Em vez disso, utilizar o auxílio à partida** → Página 182.



### **Rebocagem**

Sempre que for necessário rebocar o seu veículo utilizar o **Volkswagen Service**, disponível por 12 meses contados a partir da data de aquisição do veículo, ou outro serviço de guincho especializado, usando caminhão-reboque ou plataforma.

# Verificação e reabastecimento

## No compartimento do motor

### Orientações de segurança para trabalhos no compartimento do motor

Antes de qualquer trabalho no motor ou no compartimento do motor, estacionar sempre o veículo com segurança sobre um piso plano e firme.

O compartimento do motor de um veículo é uma área perigosa. Nunca realizar trabalhos no motor ou no compartimento do motor sem o conhecimento das ações necessárias e das precauções de segurança geralmente válidas, bem como sem os recursos, fluidos e ferramentas adequadas à disposição → ⚠. Caso necessário, deixar que todos os trabalhos sejam realizados por uma Concessionária Volkswagen ou por uma empresa especializada. Trabalhos inadequados podem causar ferimentos graves.

#### ⚠ ATENÇÃO

Movimentos involuntários do veículo durante os trabalhos de manutenção podem causar ferimentos graves.

- Nunca trabalhar sob o veículo quando este não estiver seguro contra movimentação. Se for necessário trabalhar sob o veículo enquanto as rodas estiverem em contato com o solo, o veículo deve estar parado em um plano, as rodas devem estar travadas e a chave do veículo deve estar fora do cilindro da ignição.
- Se for necessário trabalhar sob o veículo, este deve ser apoiado adicionalmente com caletes adequados. O macaco não é suficiente para essa finalidade e pode falhar, o que pode causar ferimentos graves.

#### ⚠ ATENÇÃO

O compartimento do motor de todo veículo é uma área perigosa e pode causar ferimentos graves!

- Em todos os trabalhos, ser sempre extremamente prevenido e cauteloso, bem como observar as precauções de segurança geralmente válidas. Nunca assumir um risco pessoal.
- Realizar trabalhos no motor e no compartimento do motor somente quando estiver familiarizado com as ações necessárias. Quando houver insegurança sobre o que fazer, os trabalhos necessários deverão ser realizados por uma Concessionária Volkswagen ou por uma empresa especializada. Ferimentos graves podem resultar de trabalhos realizados incorretamente.
- Nunca abrir ou fechar a tampa do compartimento do motor enquanto sair vapor ou líquido de arrefecimento. Vapor quente ou líquido de arrefecimento podem causar queimaduras graves. Esperar sempre até que não note mais vapor ou líquido de arrefecimento saindo do compartimento do motor.
- Deixar sempre o motor esfriar antes de abrir a tampa do compartimento do motor.
- Peças quentes do motor ou do sistema de escape podem queimar a pele se tocadas.
- Quando o motor tiver esfriado, deve-se atentar ao seguinte antes de abrir a tampa do compartimento do motor:
  - Puxar o freio de estacionamento e colocar a alavanca seletora na posição **P** ou a alavanca de troca de marcha na posição neutra.
  - Desligar a ignição e retirar a chave do veículo do cilindro da ignição.
  - Manter crianças sempre longe do compartimento do motor e sob a supervisão de adultos.
- Com o motor quente, o sistema de arrefecimento do motor está sob pressão. Nunca abrir a tampa do reservatório do líquido de arrefecimento do motor com o motor quente. Caso isso seja feito, o líquido de arrefecimento pode respingar e causar queimaduras e outros ferimentos graves.
  - Depois de esfriar, girar a tampa lentamente e com muito cuidado no sentido anti-horário enquanto pressiona a tampa levemente para baixo.
  - Proteger sempre o rosto, as mãos e os braços do líquido de arrefecimento quente ou do vapor com um pano grande e espesso.

- Ao reabastecer, não derramar fluidos sobre partes do motor ou sobre o sistema de escape. Os fluidos derramados podem causar incêndios.

### ATENÇÃO

A alta tensão do sistema elétrico pode causar choques elétricos, queimaduras, ferimentos graves e a morte!

- Nunca colocar o sistema elétrico em curto-circuito. A bateria do veículo poderia explodir.
- Para reduzir o risco de um choque elétrico e de ferimentos graves, observar o seguinte enquanto o motor estiver em funcionamento ou durante a partida:
  - Nunca encostar nos condutores elétricos do sistema de ignição.
  - Nunca encostar nos cabos de alimentação.

### ATENÇÃO

No compartimento do motor encontram-se peças girando que podem causar ferimentos graves.

- Nunca encostar na área do ventilador do radiador ou diretamente na ventoinha. O contato com as lâminas do rotor pode causar ferimentos graves. A ventoinha é controlada por temperatura e pode ligar por conta própria - mesmo com a ignição desligada ou com a chave do veículo fora do cilindro da ignição.
- Quando for necessário realizar trabalhos durante o processo de partida ou com o motor em funcionamento, existe um perigo de morte devido às peças giratórias, por exemplo, correia dentada ou Poly-V, gerador, ventilador do radiador e devido ao sistema de ignição de alta tensão. Agir sempre com extrema cautela.
  - Atentar sempre para que nenhuma parte do corpo, joias, gravatas, peças de roupa folgadas e cabelos compridos possam alcançar peças giratórias do motor. Antes do trabalho, remover sempre joias e gravatas, prender cabelos compridos para cima e apertar todas as peças de roupa contra o corpo para evitar que se prendam em peças do motor.

- Acionar o pedal do acelerador sempre com cautela e nunca desatentamente. O veículo pode entrar em movimento mesmo com o freio de estacionamento puxado.

- Não deixar nenhum objeto como, por exemplo, panos de limpeza ou ferramentas no compartimento do motor. Objetos deixados para trás podem causar deficiências de funcionamento, danos ao motor e um incêndio.

### ATENÇÃO

Isolamentos adicionais, como cobrir o compartimento do motor, podem avariar o funcionamento do motor, causar incêndios e ocasionar ferimentos graves.

- Nunca cobrir o motor com capas ou outros isolamentos.

### ATENÇÃO

Fluidos e alguns materiais no compartimento do motor são facilmente inflamáveis e podem causar incêndios e ferimentos graves!

- Nunca fumar nas proximidades do compartimento do motor.
- Nunca trabalhar nas proximidades de chamas expostas ou faíscas.
- Nunca derramar fluidos sobre o motor. Estes podem inflamar com peças quentes do motor e causar ferimentos.
- Se forem necessários trabalhos no sistema de combustível ou no sistema elétrico, observar o seguinte:
  - Desconectar sempre a bateria do veículo. Atentar para que o veículo esteja destravado quando a bateria do veículo for desconectada, pois, caso contrário, o sistema de alarme será ativado.
  - Nunca trabalhar perto de aquecimentos, aquecedores de passagem ou outras chamas expostas.

### NOTA

Ao trocar ou reabastecer fluidos, atentar para que os fluidos estejam nos recipientes corretos. Fluidos incorretos podem causar deficiências de funcionamento graves e danos ao motor!

-  Os fluidos que são derramados do veículo são prejudiciais ao meio ambiente. Por esse motivo, controlar periodicamente o piso sob o

veículo. Se forem visíveis manchas de óleo ou de outros fluidos no piso, inspecionar o veículo em uma Concessionária Volkswagen .

## Preparar o veículo para trabalhos no compartimento do motor

### Lista de controle

Realizar as seguintes ações sempre na sequência indicada antes de qualquer trabalho no compartimento do motor → ⚠:

- ✓ Estacionar o veículo sobre um piso plano e firme.
- ✓ Pisar no pedal do freio e manter até o motor estar desligado.
- ✓ Puxar o freio de estacionamento → Página 129.
- ✓ Colocar a alavanca de troca de marcha na posição neutra → Página 117.
- ✓ Desligar o motor e retirar a chave do veículo do cilindro da ignição .
- ✓ Deixar o motor esfriar suficientemente.
- ✓ Manter crianças e outras pessoas sempre afastadas do compartimento do motor.
- ✓ Assegurar que o veículo não possa se mover inesperadamente.

### ⚠ ATENÇÃO

A observância da lista de controle é essencial para a segurança do condutor, passageiros e demais condutores, evitando possíveis acidentes.

- Seguir sempre as ações da lista de controle e observar as precauções de segurança nela descritas.

## Abrir e fechar a tampa do compartimento do motor

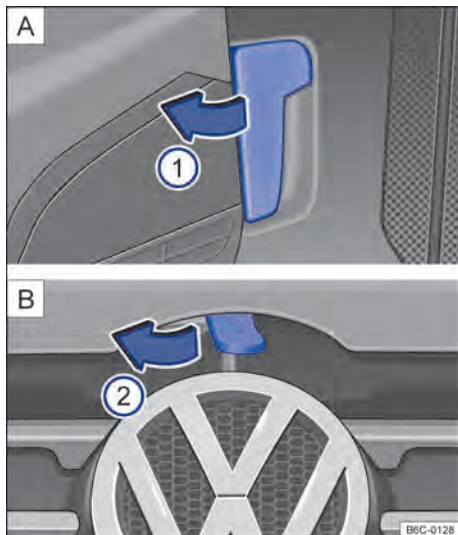

Fig. 146 [A] Alavanca de destravamento da tampa do compartimento do motor na área para os pés do lado do condutor. [B] Alavanca de destravamento na parte interna da tampa do compartimento do motor. ▶

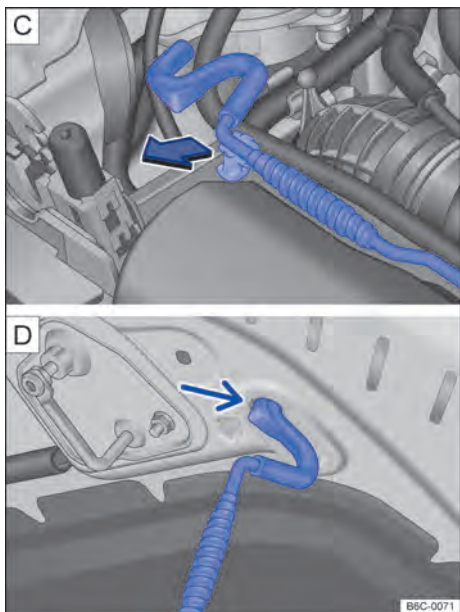

Fig. 147 C) Haste de sustentação da tampa do compartimento do motor. D) Tampa do compartimento do motor apoiada na haste de sustentação.

### Abrir a tampa do compartimento do motor

- Antes de abrir a tampa do compartimento do motor, assegurar que os braços dos limpadores do para-brisa estejam encostados no para-brisa → ①.
- Abrir a porta do condutor e puxar a alavanca de destravamento no sentido da seta → Fig. 146 A) ①. A tampa do compartimento do motor salta para fora da trava do fecho pela pressão da mola → ▲.
- Levantar um pouco a tampa do compartimento do motor e, ao mesmo tempo, pressionar a alavanca de destravamento no sentido da seta → Fig. 146 B) ②, que está localizada na parte interna da tampa, para abrir completamente a tampa do compartimento do motor.
- Retirar a haste de sustentação do suporte no sentido da seta → Fig. 147 C) e posicioná-la na abertura na tampa do compartimento do motor → Fig. 147 D).

### Fechar a tampa do compartimento do motor

- Levantar um pouco a tampa do compartimento do motor → ▲.
- Retirar a haste de sustentação do furo → Fig. 147 D) e encaixá-la no suporte do fecho → Fig. 147 C).
- Soltar a tampa do compartimento do motor de uma altura de aproximadamente 20 cm na região da trava do fecho – não pressionar!

Se a tampa do compartimento do motor não se fechar, abrir a tampa novamente e fechá-la corretamente.

A tampa do compartimento do motor fechada corretamente fica alinhada com as peças adjacentes da carroceria.

### ⚠ ATENÇÃO

Quando a tampa do compartimento do motor estiver aberta apoiada pela haste de sustentação não se apoiar ou aplicar esforço de fechamento na tampa, pois a haste será danificada e pode causar ferimentos graves.

### ⚠ ATENÇÃO

Uma tampa do compartimento do motor fechada incorretamente pode se abrir subitamente durante a condução e bloquear a vista para frente. Isto pode causar acidentes e ferimentos graves.

- Após fechar a tampa do compartimento do motor, verificar se a trava engatou corretamente no fecho. A tampa do compartimento do motor deve estar alinhada com as peças adjacentes da carroceria.
- Se for constatado durante a condução que a tampa do compartimento do motor não está fechada corretamente, parar imediatamente e fechar a tampa do compartimento do motor.
- Abrir ou fechar a tampa do compartimento do motor somente se não houver ninguém em seu raio de abertura.

### ⓘ NOTA

Para evitar danos à tampa do compartimento do motor e aos braços dos limpadores do para-brisa, somente abrir a tampa do compartimento do motor com os limpadores do para-brisa rebatidos.

## Indicação do display

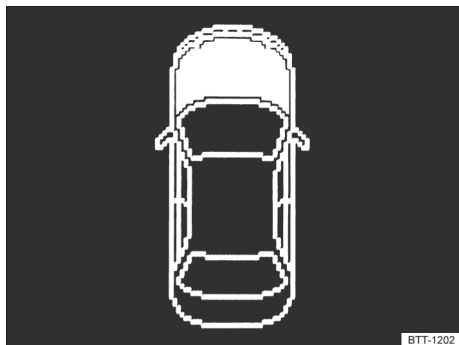

**Fig. 148** No display do instrumento combinado: tampa do compartimento do motor aberta ou fechada incorretamente (representação esquemática).

Dependendo da versão do veículo, representação da tampa do compartimento do motor no display pode não estar disponível.

Uma representação simbólica → Fig. 148 no display do instrumento combinado indica que a tampa do compartimento de motor está aberta ou não fechada corretamente.

**⚠ Não prosseguir!** Se necessário, suspender novamente a tampa do compartimento do motor e fechar.

A representação também é visível com a ignição desligada, e se apaga alguns minutos após o veículo ser trancado com as portas fechadas.

### ⚠ ATENÇÃO

A inobservância das indicações de advertência pode ocasionar paradas do veículo no trânsito, acidentes e ferimentos graves.

- Nunca ignorar as indicações de advertência.
- Parar o veículo assim que possível e seguro.



De acordo com o modelo do instrumento combinado, a representação dos símbolos pode variar.

## Fluidos e recursos

**Todos os fluidos e recursos** são continuamente aperfeiçoados, como, por exemplo, correias dentadas, pneus, líquido de arrefecimento do motor, óleos do motor e também velas de ignição e ba-

teria do veículo. Por isso, a troca de fluidos e recursos deve ser realizada por uma Concessionária Volkswagen ou por uma empresa especializada. As Concessionárias Volkswagen estão sempre informadas sobre as mudanças.

### ⚠ ATENÇÃO

Fluidos e recursos inadequados, bem como sua utilização incorreta, podem causar acidentes, ferimentos graves, queimaduras e intoxicação.

- Conservar fluidos somente em recipientes originais fechados.
- Nunca utilizar latas de alimentos, garrafas ou outros recipientes vazios para armazenar fluidos, pois assim há risco de que o fluido armazenado possa ser ingerido por outras pessoas.
- Manter os fluidos e recursos fora do alcance de crianças.
- Ler e atentar sempre para as informações e alertas das embalagens dos fluidos.
- Utilizar produtos que emitam vapores tóxicos sempre em áreas abertas ou bem ventiladas.
- Jamais utilizar combustível, terebentina, óleo do motor, removedor de esmalte ou outros líquidos voláteis para conservação do veículo. Essas substâncias são tóxicas e altamente inflamáveis. Elas podem causar incêndios e explosões!

### ⓘ NOTA

- Reabastecer apenas com fluidos adequados. Em hipótese alguma utilizar fluidos diferentes dos recomendados. Caso contrário, podem ocorrer falhas graves de funcionamento ou um dano ao motor!
  - Acessórios e peças instaladas diante da entrada de ar prejudicam o arrefecimento do motor. Em condições de alta temperatura ambiente e demanda intensa do motor, o motor pode superaquecer!
- Os fluidos que são derramados do veículo são prejudiciais ao meio ambiente. Por esse motivo, controlar periodicamente o piso sob o veículo. Se forem visíveis manchas de óleo ou de outros fluidos no piso, inspecionar o veículo em uma Concessionária Volkswagen.

## Água dos lavadores do para-brisa



Fig. 149 No compartimento do motor: tampa do reservatório de água dos lavadores do para-brisa.

Verificar regularmente o nível de água do reservatório dos lavadores do para-brisa e, se necessário, reabastecer.

- Abrir a tampa do compartimento do motor ⚠  
→ Página 185.
- O reservatório de água dos lavadores do para-brisa pode ser reconhecido pelo símbolo 🚿 na tampa → Fig. 149.
- Verificar se ainda há água suficiente no reservatório dos lavadores do para-brisa.
- Para reabastecer, misturar água limpa com um produto de limpeza recomendado pela Volkswagen → ⓘ. Observar as prescrições para mistura na embalagem.
- Em caso de temperaturas externas baixas, acrescentar um aditivo anticongelante para que a água não congele → ⚠.

Veja a capacidade do reservatório de água dos lavadores do para-brisa na → Página 250.

### ⚠ ATENÇÃO

Nunca misturar aditivo anticongelante ou aditivos semelhantes inadequados à água dos lavadores do para-brisa. Isso pode causar a formação de uma película oleosa sobre o vidro que reduz bastante a visibilidade.

- Utilizar água limpa com um produto de limpeza de vidros recomendado pela Volkswagen.

- Se for o caso, misturar aditivos anticongelantes adequados à água dos lavadores do para-brisa.

### ⓘ NOTA

- Nunca misturar os produtos de limpeza recomendados pela Volkswagen com outros produtos de limpeza. Isso pode causar a coagulação dos componentes e, com isso, provocar a obstrução dos bicos dos lavadores do para-brisa.
- Ao reabastecer, não confundir os fluidos em nenhuma hipótese! Caso contrário, podem ocorrer falhas graves de funcionamento ou um dano ao motor! ⚠

## Óleo do motor

### 📖 Introdução ao tema

### ⚠ ATENÇÃO

Se manuseado de forma inadequada o óleo do motor pode causar queimaduras e outros ferimentos graves.

- Usar sempre óculos de proteção durante o manuseio do óleo do motor.
- O óleo do motor é tóxico e deve ser conservado fora do alcance de crianças.
- Conservar o óleo do motor somente no recipiente original fechado. Isto vale também para o óleo usado até o momento de seu descarte.
- Nunca utilizar latas de alimentos, garrafas ou outros recipientes vazios para armazenar o óleo do motor, pois assim há risco de que outras pessoas possam ingerir o óleo do motor armazenado.
- O contato frequente com o óleo do motor pode causar lesões na pele. Em caso de contato com o óleo do motor, lavar a pele cuidadosamente com água e sabão.
- Com o motor em funcionamento, o óleo do motor fica extremamente quente, podendo causar queimaduras graves. Deixar sempre o motor esfriar. ▶



O vazamento ou derramamento do óleo do motor pode contaminar o meio ambiente. Para que isso não ocorra, recomenda-se substituir o óleo do motor preferencialmente em uma Concessionária Volkswagen, que dispõe de ferramenta especial, da competência técnica necessária e está apta a resolver a questão da eliminação do óleo usado.

- Se forem visíveis manchas de óleo do motor ou de outros fluidos no piso sob o veículo, a Volkswagen recomenda que o veículo seja inspecionado preferencialmente em uma Concessionária Volkswagen.

## Especificação do óleo do motor

**Observe** no início desse capítulo na página 190.

Nas Concessionárias Volkswagen estão disponíveis informações sobre os óleos de motor homologados pela Volkswagen. Os óleos de motor homologados podem ser adquiridos nas Concessionárias Volkswagen. A embalagem dos óleos do motor adquiridos da Volkswagen contém as informações que a “norma VW 508 88...” é atendida.

No reabastecimento, estes óleos de motor podem ser misturados entre si.

Se em situação de emergência não houver nenhum óleo de motor homologado da norma **VW 508 88**, provisoriamente pode-se utilizar um óleo de motor que atenda aos seguintes requisitos e uma das seguintes classes de viscosidade: especificação ACEA A3/B4, classe de viscosidade **SAE OW 30**, **SAE OW 40**, **SAE 5W 30**, **SAE 5W 40**, **SAE 10W 30** ou **SAE 10W 40**. Porém, recomendamos que assim que possível procurar uma Concessionária Volkswagen para que a troca do óleo no veículo seja executada com óleo de motor homologado.

A especificação do óleo do motor se encontra na embalagem do óleo.

Óleos de motor são aperfeiçoados continuamente. As Concessionárias Volkswagen estão sempre informadas sobre as mudanças. Por isso, a Volkswagen recomenda que as trocas do óleo do motor sejam sempre realizadas em uma Concessionária Volkswagen.

Completar ou trocar o óleo do motor	Especificação do óleo do motor
Utilizar óleos de motor homologados pela Volkswagen com alto poder lubrificante. Em cada reabastecimento, verificar o nível do óleo do motor. <b>Nunca ultrapasse o limite superior da faixa!</b>	conforme a norma <b>VW 508 88</b>

## **NOTA**

- Utilizar somente a especificação de óleo do motor expressamente homologado pela Volkswagen. A utilização de outros óleos de motor pode causar danos ao motor!
- Não misturar aditivos lubrificantes adicionais ao óleo do motor. Danos causados por tais aditivos estão excluídos da cobertura em garantia.

## Troca de óleo do motor

**Observe** no início desse capítulo na página 190.

O óleo do motor deve ser trocado regularmente conforme descrito no → caderno *Manutenção e garantia*. Atente para que esses intervalos sejam cumpridos, principalmente quando o veículo é utilizado em condições de severidade, onde alguns serviços deverão ser realizados com maior frequência.

Por exigir ferramentas especiais e conhecimentos técnicos, a troca de óleo do motor e do filtro deve ser realizada por uma empresa especializada, o que também assegura o descarte adequado do óleo usado. Para isso, a Volkswagen recomenda as Concessionárias Volkswagen.

Mais informações sobre os intervalos de manutenção estão disponíveis no → caderno *Manutenção e garantia*.

## **ATENÇÃO**

Se em casos excepcionais você mesmo precisar trocar o óleo do motor, observar os seguintes pontos:

- Usar sempre óculos de proteção.
- Deixar sempre o motor esfriar totalmente para evitar queimaduras.

- Manter os braços na horizontal quando desparafusar o parafuso de drenagem do óleo para evitar que o óleo drenado possa escorrer pelo braço.
- Utilizar um recipiente apropriado para a coleta do óleo usado, que possa comportar no mínimo a quantidade total de óleo do motor.
- Nunca utilizar latas de alimentos, garrafas ou outros recipientes vazios para armazenar o óleo do motor, pois assim o óleo do motor ali contido nem sempre poderá ser identificado por outras pessoas.
- O óleo do motor é tóxico e deve ser conservado fora do alcance de crianças.

### NOTA

Não misturar aditivos lubrificantes adicionais ao óleo do motor. Danos causados por tais aditivos estão excluídos da cobertura em garantia.

A Volkswagen recomenda que o óleo e o filtro sejam substituídos, preferencialmente, em uma Concessionária Volkswagen, que dispõe da ferramenta especial, da competência técnica necessária e está apta a resolver a questão da eliminação do óleo usado de maneira ambientalmente adequada.

- Nunca descartar o óleo usado em jardins, áreas florestais, esgoto, ruas e vias, rios ou afluentes, para não poluir o meio ambiente.
- Para escoar totalmente o óleo usado, utilize um recipiente apropriado e com capacidade suficiente para recolher a totalidade de óleo presente no motor, ver → Página 250.

### Consumo de óleo do motor

Observe no início desse capítulo na página 190.

O consumo de óleo do motor pode variar de motor para motor e sofrer alterações ao longo da vida útil do motor.

Dependendo da forma de condução e das condições de uso, o consumo de óleo pode chegar até 0,5 l em 1.000 km – nos primeiros 5.000 quilômetros em veículos novos. Por isso, o nível do óleo do motor deve ser verificado em intervalos regulares – de preferência a cada abastecimento ou antes de viagens longas.

Em caso de alta demanda do motor, o nível do óleo do motor deve estar o mais próximo possível da área → Fig. 150 (A) – sem ultrapassar, como, por exemplo, em longas conduções em estrada durante o verão ou durante travessias de montanhas.

### Verificar o nível do óleo do motor e reabastecer com óleo do motor

Observe no início desse capítulo na página 190.

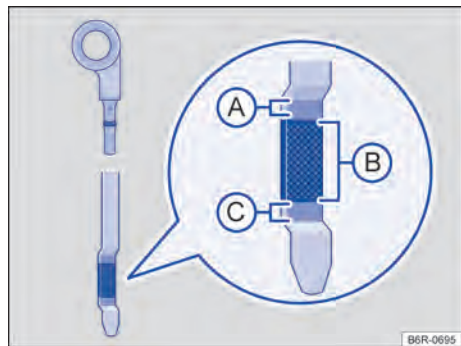

Fig. 150 Vareta de medição do óleo com marcas de nível do óleo do motor.











Fig. 151 No compartimento do motor: tampa da abertura para enchimento de óleo do motor.





Legenda para → Fig. 150:

- (A) O óleo do motor não pode ser reabastecido.
- (B) Nível do óleo do motor em ordem.
- (C) Nível do óleo do motor muito baixo – reabastecer o óleo do motor.

## Lista de controle

Seguir as etapas na sequência indicada → 

1. Estacionar o veículo com o motor **quente** em uma superfície plana para evitar a leitura incorreta do nível do óleo do motor.
2. Desligar o motor e esperar alguns minutos para que o óleo do motor escoe de volta para o cárter.
3. Abrir a tampa do compartimento do motor  → Página 185.
4. Identificar a abertura para enchimento de óleo do motor e a vareta de medição do óleo. A abertura para enchimento do óleo do motor é identificada pelo símbolo  na tampa → Fig. 151 e pela vareta de medição do óleo com a alça colorida. Se não estiver claro onde a tampa e a vareta de medição do óleo se encontram, procurar uma Concessionária Volkswagen ou uma empresa especializada.
5. Retirar a vareta de medição do óleo do tubo-guia e limpar com um pano limpo → .
6. Reintroduzir a vareta de medição do óleo no tubo-guia até o fim. Se houver uma marca na vareta de medição do óleo, essa marca deve se ajustar à ranhura correspondente da extremidade superior do tubo-guia na introdução.
7. Retirar novamente a vareta de medição do óleo e ler o nível do óleo do motor na vareta de medição → Fig. 150 da seguinte maneira:
  -  **não** completar o óleo → . Continuar com a etapa 15.
  -  nível do óleo correto. O óleo pode ser completado (aproximadamente 0,5 l). Continuar com a etapa 8 ou 15.
  -  completar **obrigatoriamente** com óleo recomendado mantendo o nível dentro da região . Continuar com a etapa 8.
8. Após a leitura do nível do óleo do motor, introduzir a vareta de medição do óleo de maneira correta no tubo-guia até o fim.
9. Desrosquear a tampa do bocal de enchimento de óleo do motor → Fig. 151.
10. Reabastecer somente com óleo do motor expressamente liberado pela Volkswagen gradualmente em pequenas quantidades (não mais que 0,5 l).

11. Para evitar encher demais, é necessário esperar aproximadamente um minuto após cada reabastecimento, para que o óleo do motor escorra para o cárter até a marca da vareta de medição do óleo do motor.
12. Verificar novamente o nível do óleo do motor na vareta de medição do óleo antes de reabastecer mais uma pequena quantidade de óleo do motor. Nunca reabastecer com óleo do motor em excesso → .
13. No final do processo de abastecimento do óleo, o nível do óleo do motor deve estar, ao menos, no meio da área → Fig. 150 , mas jamais acima da área  → .
14. Após o reabastecimento, rosquear corretamente a tampa da abertura para enchimento do óleo do motor.
15. Reintroduzir a vareta de medição do óleo de maneira correta no tubo-guia até o fim.
16. Fechar a tampa do compartimento do motor de maneira correta  → Página 185.

**Veja a quantidade de óleo do motor na**  
→ Página 250.

### **ATENÇÃO**

O óleo do motor pode pegar fogo se entrar em contato com peças quentes do motor. Isso pode causar incêndios, queimaduras e outros ferimentos graves.

- Se o óleo do motor for derramado sobre as peças do motor quando estão frias, ele pode se aquecer quando o motor estiver funcionando e causar um incêndio.
- Após o reabastecimento, garantir sempre que a tampa da abertura para enchimento de óleo do motor seja fechada corretamente e que a vareta de medição do óleo também esteja corretamente introduzida no tubo-guia. Dessa forma, um vazamento de óleo do motor sobre peças quentes do motor em funcionamento pode ser evitado.

### **NOTA**

- Não ligar o motor se o nível do óleo do motor estiver acima da área → Fig. 150 . Procurar uma Concessionária Volkswagen ou uma empresa especializada. Caso contrário, o catalisador e o motor podem ser danificados! ▶

- Ao trocar ou reabastecer fluidos, atentar para que os fluidos estejam nos recipientes corretos. Fluidos incorretos podem causar deficiências de funcionamento graves e danos ao motor.

## ! NOTA

Utilizar apenas panos que não desfiem e não soltem fiapos para limpar a vareta de medição do nível do óleo, esses resíduos podem causar danos ao motor.



 O nível do óleo do motor não deve em nenhuma hipótese ultrapassar a área → Fig. 150 (A). Com o nível acima dessa área, o óleo pode ser aspirado pela ventilação do cárter, sendo lançado na atmosfera pelo sistema de escape. Além disso, o óleo pode ser queimado dentro do catalisador, danificando-o.

 O vazamento ou derramamento do óleo do motor pode contaminar o meio ambiente. Para que isto não ocorra, a Volkswagen recomenda substituir o óleo do motor preferencialmente em uma Concessionária Volkswagen, que dispõe da ferramenta especial, da competência técnica necessária e está apta a resolver a questão da eliminação do óleo usado.



- e  **Reabastecer óleo do motor.** Nível do óleo do motor muito baixo. Desligar o motor. Verificar o nível do óleo do motor → Página 192.

## Luz de advertência central



- e  **Verificar o nível do óleo.** Nível do óleo do motor muito baixo. Desligar o motor. Verificar o nível do óleo do motor → Página 192.
- e  **Aceso:** nível de óleo do motor muito baixo. Desligar o motor. Verificar o nível do óleo do motor → Página 192.
- e  **Piscando:** sistema de óleo do motor avariado. Procurar uma Concessionária Volkswagen ou uma empresa especializada imediatamente.

## ATENÇÃO

A observância das luzes de advertência acesas e das mensagens de texto é essencial para a segurança do condutor e dos passageiros, evitando possíveis paradas do veículo, bem como eventuais acidentes.



- Nunca ignorar as luzes de advertência e as mensagens de texto.
- Parar o veículo assim que possível em um local seguro a todos os passageiros do veículo e aos demais condutores.



- i  A luz de advertência da pressão do óleo  não é um indicador do nível do óleo do motor. O nível do óleo do motor deve ser controlado em intervalos regulares, de preferência sempre que abastecer o tanque de combustível.





## Solução de problemas

 **Observe  no início desse capítulo na página 190.**

No display do instrumento combinado, podem ser exibidas luzes de advertência e mensagens de texto. Além disso, podem soar sinais sonoros.

### Óleo do motor

#### Luz de advertência central

- e  **Acesa:** pressão do óleo do motor muito baixa.  **Não prosseguir!** Desligar o motor. Verificar o nível do óleo do motor, se necessário, reabastecer com óleo do motor → Página 192. Se a luz de advertência permanecer acesa e o nível de óleo estiver adequado, *não* seguir viagem nem manter o motor em funcionamento. Isso pode resultar em danos ao motor. Procurar uma Concessionária Volkswagen ou uma empresa especializada imediatamente.

## Introdução ao tema

Nunca trabalhar com o sistema de arrefecimento do motor se não estiver familiarizado com os procedimentos necessários e se tiver à disposição somente ferramentas, equipamentos e fluidos inapropriados →  ! Nesse caso, deixar que todos os trabalhos sejam realizados por uma empresa especializada. Para isso, a Volkswagen recomenda as Concessionárias Volkswagen.





Trabalhos inapropriados podem causar ferimentos graves.

### ATENÇÃO

O líquido de arrefecimento do motor é tóxico!

- Conservar o líquido de arrefecimento do motor somente em seu recipiente original fechado e em lugar seguro.
- Nunca utilizar latas de alimentos, garrafas ou outros recipientes vazios para armazenar o líquido de arrefecimento do motor, já que há risco de o líquido armazenado ser ingerido por outras pessoas.
- Manter o líquido de arrefecimento do motor fora do alcance de crianças.
- Assegurar que seja prevista a proporção de aditivo do líquido de arrefecimento do motor correto de acordo com a temperatura ambiente mais baixa esperada na qual o veículo será operado.
- Em temperaturas extremamente baixas o líquido de arrefecimento do motor pode congelar e causar a parada do veículo. Nesse caso, o aquecimento interno do veículo também não funcionará, podendo ocorrer a diminuição da temperatura corporal dos ocupantes que não estejam vestindo roupas adequadas ao clima.
- A exposição prolongada ao frio e a perda de calor corporal são fatores prejudiciais à saúde humana.

 Em circunstância nenhuma, o líquido de arrefecimento do motor velho deve ser reutilizado. Atentar para as normas específicas para o descarte deste produto.

 A Volkswagen recomenda realizar o reabastecimento ou a troca do líquido de arrefecimento do motor e seus aditivos em uma Concessionária Volkswagen, que descarta os fluidos corretamente. Nunca descarte os fluidos usados em jardins, áreas florestais, esgotos, ruas e vias, rios ou afluentes, para não poluir o meio ambiente. <

## Especificações do líquido de arrefecimento do motor

 **Observe**  no início desse capítulo na página 195.

O sistema de arrefecimento do motor é abastecido de fábrica com uma mistura de **água potável** e de uma parte de 40% de aditivo do líquido de arrefecimento do motor.

Essa mistura oferece não somente proteção anticongelante até -25 °C, como também protege as peças de liga leve do sistema de arrefecimento do motor contra corrosão. Além disso, a mistura evita o acúmulo de calcário e eleva bastante o ponto de ebulição do líquido de arrefecimento do motor.

Para a proteção do sistema de arrefecimento do motor, a parte de aditivo do líquido de arrefecimento do motor deve equivaler *sempre* a, no mínimo 40%, mesmo em climas quentes, quando não é necessária a proteção anticongelante.

Se, por razões climáticas, for necessária uma proteção anticongelante mais forte, a parte de aditivo no líquido de arrefecimento do motor pode ser aumentada. Contudo, a parte de aditivo no líquido de arrefecimento do motor não pode ultrapassar 60%, porque assim a proteção anticongelante volta a diminuir e há a piora na performance do sistema de arrefecimento.

Após reabastecer com líquido de arrefecimento do motor, utilizar uma mistura de **água potável** e pelo menos 40% de aditivo do líquido de arrefecimento do motor, para manter a proteção anticorrosiva ideal → .

Nas Concessionárias Volkswagen estão disponíveis informações sobre os aditivos recomendados pela Volkswagen. Por isso a Volkswagen recomenda que as trocas do líquido de arrefecimento sejam sempre realizadas em uma Concessionária Volkswagen.

### ATENÇÃO

Proteção anticongelante insuficiente no sistema de arrefecimento do motor pode levar ao colapso do motor.

- Assegurar que seja prevista a proporção correta de aditivo do líquido de arrefecimento do motor de acordo com a temperatura ambiente na qual o veículo será operado. ▶

## 📌 NOTA

Nunca misturar aditivos do líquido de arrefecimento do motor originais com outros líquidos de arrefecimento não liberados pela Volkswagen. A mistura com líquidos de arrefecimento estranhos pode causar graves danos ao motor e ao sistema de arrefecimento do motor.

- Quando o líquido no reservatório compensador do líquido de arrefecimento do motor estiver com a coloração marrom, o líquido de arrefecimento do motor foi contaminado. Nesse caso, o líquido de arrefecimento do motor deve ser trocado imediatamente. Caso contrário, podem ocorrer falhas de funcionamento graves ou danos ao motor!

🍃 Em circunstância nenhuma, o líquido de arrefecimento do motor velho deve ser reutilizado. Atentar para as normas específicas para o descarte deste produto.

🍃 A Volkswagen recomenda realizar o reabastecimento ou a troca do líquido de arrefecimento do motor e seus aditivos em uma Concessionária Volkswagen, que descarta os fluidos corretamente. Nunca descarte os fluidos usados em jardins, áreas florestais, esgotos, ruas e vias, rios ou afluentes, para não poluir o meio ambiente. <



**Fig. 153** No compartimento do motor: tampa do reservatório de expansão do líquido de arrefecimento do motor.

Se o nível do líquido de arrefecimento do motor estiver baixo demais, a luz de advertência do líquido de arrefecimento do motor se acenderá.

### Preparações

- Estacionar o veículo em uma superfície plana e firme.
- Deixar o motor esfriar → ⚠️.
- Abrir a tampa do compartimento do motor ⚠️ → Página 185.
- O reservatório do líquido de arrefecimento do motor é reconhecido pelo símbolo 🌡️ na tampa → Fig. 153.

### Verificar o nível do líquido de arrefecimento do motor

- Com o motor frio, verificar o nível do líquido de arrefecimento do motor pela marcação lateral do reservatório → Fig. 152.
- Se o nível do líquido no reservatório estiver abaixo da marca mínima ("min"), reabastecer com líquido de arrefecimento do motor. Com o motor quente, o nível do líquido de arrefecimento do motor pode ficar um pouco acima da borda superior da área demarcada.

### Reabastecer com líquido de arrefecimento do motor

- Colocar sempre um pano apropriado sobre a tampa do reservatório para proteger o rosto, as mãos e os braços do líquido de arrefecimento do motor quente ou do vapor.
- Desrosquear cuidadosamente a tampa → ⚠️ no sentido anti-horário.
- Reabastecer somente com líquido de arrefecimento do motor **novo** e de acordo com a especificação da Volkswagen (→ Página 195) → 📌 ▶

## Verificar o nível do líquido de arrefecimento do motor e reabastecer com líquido de arrefecimento do motor

📖 Observe ⚠️ no início desse capítulo na página 195.

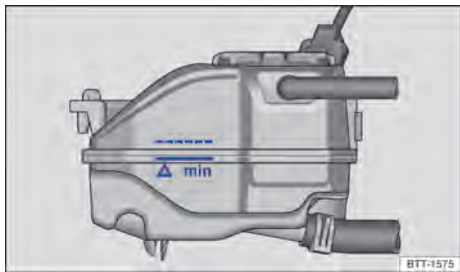

**Fig. 152** No compartimento do motor: marcação no reservatório de expansão do líquido de arrefecimento do motor.

- O nível do líquido de arrefecimento do motor deve permanecer dentro da marcação do reservatório → Fig. 152. **Não reabastecer até acima do canto superior da faixa marcada** → ⓘ!
- Rosquear firmemente a tampa no sentido horário.
- Se em caso de emergência não houver à disposição o líquido de arrefecimento do motor dentro da especificação exigida, não utilizar nenhum outro aditivo do líquido de arrefecimento do motor! Em vez disso, completar somente com **água potável** → ⓘ. Depois disso, a mistura com a proporção correta de aditivo do líquido de arrefecimento do motor → Página 195 deve ser restabelecida o mais rápido possível.

### ⚠ ATENÇÃO

Vapor ou líquido de arrefecimento do motor quentes podem causar queimaduras graves.

- Nunca abrir a tampa do compartimento do motor quando se puder notar vapor ou líquido de arrefecimento saindo do compartimento do motor. Esperar sempre até que não note vapor ou líquido de arrefecimento saindo.
- Deixar sempre o motor esfriar totalmente antes de abrir cuidadosamente a tampa do compartimento do motor. Ao serem tocadas, partes quentes podem queimar a pele.
- Quando o motor tiver esfriado, deve-se atentar ao seguinte antes de abrir a tampa do compartimento do motor:
  - Puxar o freio de estacionamento e colocar a alavanca seletora na posição **P** ou a alavanca de troca de marcha na posição neutra.
  - Desligar a ignição e retirar a chave do veículo do cilindro da ignição.
  - Manter crianças sempre longe do compartimento do motor e sob a supervisão de adultos.
- Com o motor quente, o sistema de arrefecimento do motor está sob pressão. Nunca abrir a tampa do reservatório do líquido de arrefecimento do motor com o motor quente. Caso isso seja feito, o líquido de arrefecimento pode respingar e causar queimaduras e ferimentos graves.
  - Girar a tampa lentamente e com muito cuidado no sentido anti-horário enquanto pressiona a tampa levemente para baixo.

- Proteger sempre o rosto, as mãos e os braços do líquido de arrefecimento do motor quente ou do vapor com um pano grande e espesso.
- Ao reabastecer, não derramar fluidos sobre partes do motor ou sobre o sistema de escape. Os fluidos derramados podem causar incêndios. Em certas circunstâncias o etileno-glicol do líquido de arrefecimento do motor pode pegar fogo.

### ⓘ NOTA

- Completar com líquido de arrefecimento do motor somente até a borda superior da faixa marcada → Fig. 152. Caso contrário, ao aquecer-se, o líquido excedente será expulso do sistema de arrefecimento do motor e poderá causar danos.
- Em caso de maiores perdas de líquido de arrefecimento do motor, completar com líquido de arrefecimento somente com o motor *totalmente resfriado*. Atribuem-se maiores perdas de líquido de arrefecimento do motor a vazamentos do sistema de arrefecimento. O sistema de arrefecimento do motor deve ser verificado por uma Concessionária Volkswagen ou por uma empresa especializada. Caso contrário, podem ocorrer danos ao motor!
- Ao reabastecer com fluidos, certificar-se de que o reservatório correto está sendo preenchido. A utilização de fluidos incorretos pode resultar em falhas de funcionamento graves e danos ao motor!

## Fluido de freio



Fig. 154 No compartimento do motor: tampa do reservatório de fluido de freio.



Com o passar do tempo, o fluido de freio absorve a umidade do ar ambiente. Um teor muito alto de água no fluido de freio causa danos ao sistema de freio. O ponto de ebulição do fluido de freio também diminui bastante. Em caso de teor muito alto de água, poderá ocorrer a formação de bolhas de vapor no sistema de freio em solicitações intensas do freio e em uma frenagem total. Bolhas de vapor reduzem o efeito de frenagem, aumentam consideravelmente a distância de frenagem e podem até causar a falha total do sistema de freio. A própria segurança e a segurança de outros condutores depende de um sistema de freio funcionando corretamente a qualquer momento → .

### Especificação do fluido de freio

A Volkswagen desenvolveu um fluido de freio especial, otimizado para o sistema de freio do veículo. A Volkswagen recomenda, para um funcionamento ideal do sistema de freio, a utilização somente do fluido de freio com a especificação DOT 4 → Fig. 154. Recomendamos ainda que seja utilizado o fluido de freio original Volkswagen.

Comparar as informações com as indicações da embalagem do fluido de freio e assegurar que sempre será usado o fluido de freio correto para o veículo.

Fluidos de freio adequados podem ser adquiridos em uma Concessionária Volkswagen.

### Nível do fluido de freio

 Nível do fluido de freio muito baixo. 

**Não prosseguir!** Verificar o nível do fluido de freio.

O nível do fluido de freio deve estar sempre entre as marcas MIN e MAX ou acima da marcação MIN do reservatório do fluido de freio → .

O nível do fluido de freio não pode ser verificado com precisão em todos os modelos, pois peças do motor impedem a visão do nível do fluido de freio no reservatório do fluido de freio. Quando o nível do fluido de freio não puder ser lido com precisão, procurar uma Concessionária Volkswagen ou uma empresa especializada.

O nível do fluido de freio diminui minimamente durante a condução, pois as pastilhas de freio se gastam e o freio se reajusta automaticamente.

### Troca do fluido de freio

O fluido de freio deve ser substituído conforme as indicações do → caderno *Manutenção e garantia*. O fluido de freio deve ser substituído por uma empresa especializada. Para isso, a Volkswagen recomenda as Concessionárias Volkswagen. Permitir o reabastecimento somente com fluido de freio novo que apresente a especificação requerida.

#### ATENÇÃO

Uma falha do freio ou um efeito de frenagem reduzido podem ser causados por um nível do fluido de freio muito baixo ou por um fluido de freio muito velho ou inadequado.

- Verificar regularmente o sistema de freio e o nível do fluido de freio!
- Realizar a troca do fluido de freio regularmente conforme as prescrições do → caderno *Manutenção e garantia*.
- Uma solicitação intensa dos freios com fluido de freio velho pode causar uma formação de bolhas de vapor. Bolhas de vapor reduzem o efeito de frenagem, aumentam consideravelmente a distância de frenagem e podem causar a falha total do sistema de freio.
- Atentar para que seja utilizado o fluido de freio correto. Utilizar somente fluido de freio com a especificação DOT 4. Qualquer outro fluido de freio pode restringir a função de frenagem e reduzir o efeito de frenagem. Não utilizar o fluido de freio se a especificação DOT 4 não constar na embalagem do fluido de freio.
- O fluido de freio reabastecido deve ser novo.

#### ATENÇÃO

O fluido de freio é tóxico.

- Para reduzir o perigo de intoxicação, nunca utilizar garrafas de bebida ou outros recipientes para guardar o fluido de freio. Esses recipientes podem induzir pessoas a beber os líquidos, mesmo quando o recipiente estiver identificado.
- Conservar o fluido de freio sempre nos recipientes originais e fora do alcance de crianças. ▶



## ❗ NOTA

O fluido de freio, derramado ou vazado danifica a pintura do veículo, as peças de plástico e os pneus. Limpar imediatamente o fluido de freio que derramado ou vazado sobre a pintura do veículo ou sobre outras peças do veículo.

- Nunca misture fluidos de freio diferentes.
- Limpar a tampa antes de retirá-la e antes de colocá-la no reservatório para fechar.

 O fluido do freio pode contaminar o meio ambiente. Coletar e descartar os fluidos utilizados corretamente.

 A substituição do fluido de freio exige cuidados especiais, equipamentos e conhecimentos quanto às normas de destinação ambientalmente adequada. Por isto, é proibido o descarte / disposição do fluido de freio e de sua respectiva embalagem com o lixo doméstico. A legislação determina procedimentos específicos nestes casos. Para sua maior segurança e conforto, a Volkswagen recomenda fazer a substituição do fluido de freio em uma Concessionária Volkswagen.

## Sistema de partida aquecida (E-FLEX)

### Informações sobre o sistema de partida aquecida

*Dependendo da versão do veículo, o sistema de partida aquecida pode não estar disponível.*

O sistema de partida aquecida entrará em funcionamento, automaticamente, quando a temperatura do líquido de arrefecimento do motor estiver muito baixa e o tanque de combustível com elevada proporção de etanol.

Ao ligar a ignição, a luz de controle  se acende no instrumento combinado. Aguardar até que a luz de controle se apague no instrumento combinado para colocar o motor em funcionamento.

Caso a solicitação de partida seja realizada antes que a luz de controle  se apague no instrumento combinado, esta irá piscar indicando a necessidade de interromper o procedimento de partida → Página 114.

Para temperaturas de funcionamento do sistema de partida aquecida abaixo de 0° C, sob condições severas de funcionamento do motor como, por exemplo, bateria do veículo fraca, baixa qualidade de combustível, revisões do motor não realizadas → caderno *Manutenção e garantia*, luz de controle de emissões do sistema de escape (OBD) acesa → Página 158, etc, poderá ser necessária mais que uma tentativa de partida.

Para que não ocorra dificuldade na partida com o motor frio, após o abastecimento com combustível diferente do presente no tanque de combustível, o veículo deverá percorrer aproximadamente 5 quilômetros para o reconhecimento do novo combustível ou mistura → Página 155.

Em caso de falha em algum componente do sistema de partida aquecida, a luz de controle  irá acender e permanecer acesa após o motor entrar em funcionamento. Caso isto aconteça, poderá ocorrer dificuldade na partida com o motor frio e recomenda-se que o sistema seja verificado por uma Concessionária Volkswagen ou por uma empresa especializada.

## ❗ NOTA

- Se o veículo TOTALFLEX ficar imobilizado por “**falta de combustível**”, será necessário abastecer o veículo com o mesmo tipo do último combustível utilizado - gasolina ou etanol.
- Se for necessário abastecer o tanque com combustível diferente do que estava sendo utilizado, poderá ocorrer:
  - Dificuldade na partida com o motor frio.
  - Perceptíveis quedas no rendimento do motor.
- O veículo deverá percorrer aproximadamente 5 quilômetros para reconhecer o novo combustível, para que não ocorra uma das situações acima.

 Durante o abastecimento, combustíveis podem ser derramados no solo e poluir o meio ambiente. Para que isso não ocorra é necessário realizar o abastecimento em postos autorizados, que possuem um correto sistema de coleta e descarte de fluidos.

# Bateria do veículo

## Introdução ao tema





A bateria do veículo é parte integrante do sistema elétrico do veículo.

Nunca realizar trabalhos no sistema elétrico se não estiver familiarizado com os procedimentos necessários e com as precauções de segurança geralmente válidas e se tiver à disposição somente ferramentas inapropriadas → ⚠! Nesse caso, deixar que todos os trabalhos sejam realizados por uma empresa especializada. Para isso, a Volkswagen recomenda as Concessionárias Volkswagen. Trabalhos inadequados podem causar ferimentos graves.

### Local de instalação da bateria do veículo

A bateria do veículo se encontra no compartimento do motor.

### Significado dos alertas na bateria do veículo

-  Usar sempre óculos de proteção!
-  O eletrólito da bateria é fortemente corrosivo. Usar sempre luvas e óculos de proteção!
-  Fogo, faíscas, fumaça e luz exposta são proibidos!
-  Ao carregar a bateria do veículo é produzida uma mistura de gases altamente explosiva!
-  Manter a bateria do veículo e o seu eletrólito longe do alcance de crianças!

### ATENÇÃO

Trabalhos na bateria do veículo e no sistema elétrico podem causar queimaduras químicas, incêndios ou choques elétricos graves. Antes de qualquer trabalho, ler e observar sempre os seguintes alertas e precauções de segurança:

- Antes de qualquer trabalho na bateria do veículo, desligar a ignição e todos os consumidores elétricos e desconectar o cabo do polo negativo da bateria do veículo.
- Manter crianças longe do eletrólito da bateria e da bateria do veículo.
- Usar sempre óculos de proteção.

- O eletrólito da bateria é muito agressivo. Ele pode queimar a pele e provocar a perda da visão. Ao manusear a bateria do veículo, proteger principalmente as mãos, os braços e os olhos de respingos de eletrólito.
- Jamais abrir uma bateria do veículo.
- Não fumar e nunca trabalhar próximo de chamas expostas ou de faíscas.
- Evitar a produção de faíscas por cabos e aparelhos elétricos, bem como por descargas eletrostáticas.
- Nunca por os polos da bateria em curto-circuito.
- Nunca utilizar uma bateria do veículo danificada, havendo a necessidade de substituí-la imediatamente, sob o risco da bateria explodir.
- Uma bateria descarregada pode congelar em temperaturas em torno de 0° C. Em caso de congelamento, a bateria também deve ser substituída imediatamente.
- Assegurar-se que não haja pessoas no interior do veículo durante a substituição da bateria. Em caso de uma pane elétrica, os airbags podem ser acionados acidentalmente e provocar ferimentos graves ou até fatais nos ocupantes do veículo.

### NOTA

- Nunca desconectar a bateria do veículo com a ignição ligada ou com o motor em funcionamento nem conectá-la a outra, pois senão o sistema elétrico e os componentes eletrônicos podem ser danificados.
- Não expor a bateria do veículo por períodos prolongados à luz solar direta, pois os raios ultravioletas podem danificar a carcaça da bateria.
- Com o veículo parado por um longo período, proteger a bateria do veículo do frio, não deixar o veículo em local aberto de modo que não “congele” e, assim, seja destruída.

 Nunca instalar uma bateria danificada ou que não tenha uma boa vedação. Eliminar a bateria como resíduo dentro das normas de defesa do meio ambiente → Página 202, *Carregar, substituir, desconectar ou conectar a bateria do veículo.*

**i** Após ligar o motor com a bateria do veículo totalmente descarregada ou trocada, as configurações do sistema (como hora e programações) podem ser desprogramadas ou apagadas. Verificar e corrigir as configurações depois que a bateria do veículo tiver sido suficientemente carregada.

## Verificar o nível de eletrólito da bateria do veículo

**Observe** **▲** e **⌚** no início desse capítulo na página 200.

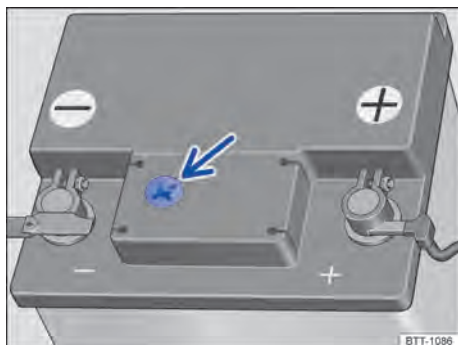

**Fig. 155** No compartimento do motor: exemplo de posição do visor no lado superior da bateria do veículo.

Controlar regularmente o nível de eletrólito da bateria com altas quilometragens, em países de clima quente e com bateria velha. No mais, a bateria do veículo não requer manutenção.

### Preparações

- Preparar o veículo para trabalhos no compartimento do motor → Página 185.
- Abrir a tampa do compartimento do motor **▲** → Página 187.

### Verificar o nível do eletrólito da bateria

Para ter acesso ao visor redondo é necessário remover o suporte da caixa de fusíveis da bateria. A Volkswagen recomenda que a bateria do veículo seja verificada em uma Concessionária Volkswagen ou em uma empresa especializada.

- Providenciar iluminação suficiente para poder reconhecer nitidamente as cores. Jamais utilizar chamas expostas ou objetos incandescentes como iluminação.
- O visor redondo → Fig. 155 na parte superior da bateria do veículo muda de cor conforme o nível do eletrólito.
- Bater levemente no visor, para eliminar eventuais bolhas de ar que poderiam alterar a cor.

**Amarelo claro ou incolor** Nível de eletrólito da bateria do veículo baixo demais. A bateria do veículo deve ser verificada por uma Concessionária Volkswagen ou por uma empresa especializada e, se necessário, substituída.

**Preto** Nível de eletrólito da bateria do veículo em ordem.

Eventuais cores diferentes destinam-se ao diagnóstico da bateria em uma Concessionária Volkswagen ou em uma empresa especializada.

### **▲** ATENÇÃO

Trabalhos na bateria do veículo podem causar queimaduras químicas, explosões ou choques elétricos graves.

- Usar sempre luvas e óculos de proteção.
- O eletrólito da bateria é muito agressivo. Ele pode queimar a pele e provocar a perda da visão. Ao manusear a bateria, proteger principalmente as mãos, os braços e os olhos de respingos de eletrólito.
- Nunca virar a bateria do veículo. Eletrólito pode sair das aberturas de ventilação e causar queimaduras químicas.
- Jamais abrir uma bateria do veículo.
- Em caso de respingos de eletrólito na pele ou nos olhos, lavar imediatamente a área afetada com água gelada por alguns minutos. Em seguida, procurar imediatamente um médico.
- Em caso de ingestão do eletrólito, procurar um médico imediatamente.

## Carregar, substituir, desconectar ou conectar a bateria do veículo

📖 Observe ⚠️ e ⓘ no início desse capítulo na página 200.

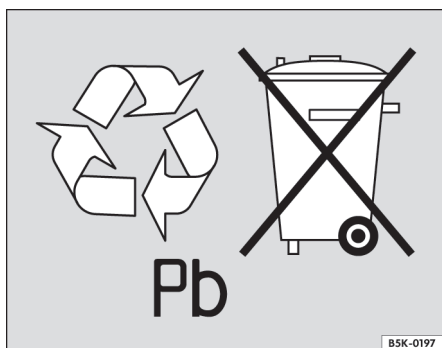

**Fig. 156** As baterias contêm substâncias tóxicas e a sua reciclagem é obrigatória. Por isso, é proibido o seu descarte / disposição com o lixo doméstico e a bateria deve ser devolvida ao revendedor, após a substituição.

### Carregar a bateria do veículo

A carga da bateria do veículo deve ser realizada por uma empresa especializada, pois a tecnologia da bateria do veículo instalada de fábrica requer uma carga de tensão restrita → ⚠️. Para isso, a Volkswagen recomenda as Concessionárias Volkswagen.

### Substituir a bateria do veículo

A bateria do veículo é desenvolvida sob medida para o seu local de instalação e conta com atributos de segurança. Se a bateria do veículo precisar ser substituída, informar-se antes da compra em uma Concessionária Volkswagen sobre a compatibilidade elétrica, capacidade de carga (A/h) adequada para as características do veículo, o tamanho e as exigências de manutenção, desempenho e segurança da nova bateria do veículo. A Volkswagen recomenda que a bateria do veículo seja substituída em uma Concessionária Volkswagen.

### Desconectar a bateria do veículo

Caso a bateria do veículo precise ser desconectada do sistema elétrico do veículo, observar o seguinte:

- Desligar a ignição e todos os consumidores elétricos.
- Destravar o veículo antes da desconexão, pois, caso contrário o sistema de alarme será disparado.
- Primeiramente, desconectar o cabo negativo e, então, o cabo positivo → ⚠️.

Se o veículo necessitar ficar imobilizado por um longo período → Página 233, desligue o cabo negativo da bateria do veículo, pois, caso contrário, a bateria poderá ser descarregada pelos consumidores de corrente existentes no veículo, impossibilitando a partida do motor.

### Conectar a bateria do veículo

- Antes da reconexão da bateria do veículo, desligar a ignição e todos os consumidores elétricos.
- Primeiramente deve ser conectado o cabo positivo e, então, o cabo negativo → ⚠️.

Em caso de problemas na partida e na marcha lenta, ligar a ignição durante 30 segundos e depois desligar. Em seguida, dê a partida no motor.

Após conectar uma bateria do veículo e ligar a ignição, podem se acender diversas luzes de controle. Elas se apagam após alguns segundos. Caso as luzes de controle continuem acesas, procurar uma Concessionária Volkswagen ou uma empresa especializada para verificação do veículo.

Se a bateria do veículo tiver ficado desconectada por longos períodos, o próximo serviço que ocorrer pode não ser mostrado ou calculado corretamente → Página 15. Observar os intervalos máximos de manutenção permitidos no → caderno *Manutenção e garantia*.

*Veículos com Keyless Access:* se, após a conexão da bateria do veículo a ignição não puder ser ligada, destravar e travar o veículo de fora. Em seguida, tentar ligar a ignição novamente. Caso ainda não consiga ligar a ignição, procurar uma Concessionária Volkswagen ou uma empresa especializada.

### Desligamento automático dos consumidores

Por meio de um gerenciamento inteligente da rede elétrica, em caso de grande exigência da bateria do veículo, diferentes medidas são tomadas para evitar a descarga da bateria do veículo: ▶

- A rotação de marcha lenta é aumentada para que o alternador forneça mais corrente.
- Se necessário, limita-se o desempenho de alguns consumidores de energia ou os desliga totalmente, em caso de emergência.
- Ao ligar o motor, a alimentação de tensão da tomada 12 V e do acendedor de cigarro pode ser temporariamente interrompida.

Não é sempre que o gerenciamento da rede elétrica pode evitar que a bateria do veículo seja descarregada. Isso pode ocorrer se a ignição permanecer ligada com o motor desligado por longos períodos ou se a luz de posição ficar acesa por muito tempo com o veículo estacionado.

#### Por que motivo a bateria do veículo se descarrega?

- Longos períodos sem ligar o motor, principalmente com a ignição ligada.
- Uso de consumidores elétricos com o motor parado.

#### ATENÇÃO

O uso de baterias do veículo incorretas ou a sua fixação inadequada podem causar curto-circuitos, incêndios e ferimentos graves.

- Utilizar somente baterias no veículo sem necessidade de manutenção e protegidas contra vazamentos que possuam as mesmas características, especificações e dimensões da bateria do veículo instalada de fábrica.
- Assegurar-se que não haja pessoas no interior do veículo durante a substituição da bateria. Em caso de uma pane elétrica, os airbags podem ser acionados acidentalmente e provocar ferimentos graves ou até fatais nos ocupantes do veículo.

#### ATENÇÃO

Ao carregar a bateria do veículo é produzida uma mistura de gases altamente explosiva.

- Carregar a bateria do veículo somente em recintos bem ventilados.
- Nunca carregar uma bateria do veículo congelada ou que tenha sido descongelada. Uma bateria do veículo descarregada pode congelar em temperaturas em torno de 0 °C.
- Substituir sem falta uma bateria do veículo que já tenha congelado.

- Cabos de conexão que não tenham sido conectados corretamente podem causar um curto-circuito. Primeiramente, conectar o cabo positivo, para então conectar o cabo negativo.

#### NOTA

- Somente necessário recodificar o rádio, se a bateria seja reconectada e o rádio ligado antes da ignição ser ligada. Caso necessário recodificar o rádio, dirigir-se a uma Concessionária Volkswagen.
- Nunca desconectar ou conectar a bateria do veículo com a ignição ligada ou com o motor em funcionamento nem conectá-la a outra, pois senão o sistema elétrico e os componentes eletrônicos podem ser danificados.
- Nunca conectar na tomada 12 V ou no acendedor de cigarro acessórios que forneçam corrente para carregar a bateria do veículo, como painéis solares ou carregadores de baterias. Caso contrário, o sistema elétrico do veículo pode ser danificado.

 As baterias contêm substâncias tóxicas, como ácido sulfúrico e chumbo. Por isso, é proibido o seu descarte / disposição com o lixo doméstico. A legislação determina procedimentos específicos de descarte / disposição de baterias usadas. Para sua maior segurança e conforto, a Volkswagen recomenda fazer a substituição da bateria do veículo somente em uma Concessionária Volkswagen ou em uma empresa especializada.

 A solução ácida e o chumbo contidos na bateria, se descartados de forma incorreta, podem contaminar o solo, subsolo e as águas. O consumo de águas contaminadas por chumbo pode causar hipertensão arterial, severos distúrbios gastrointestinais e anemias (desânimo, fraqueza e sonolência).

## Solução de problemas

📖 Observe ⚠️ e ⓘ no início desse capítulo na página 200.

### Bateria do veículo

#### Luz de advertência central ⚠️

e  Alternador avariado. A bateria do veículo não é carregada pelo alternador.

A bateria do veículo não é carregada pelo alternador durante a condução. Procurar uma Concessionária Volkswagen ou uma empresa especializada. Mandar verificar o sistema elétrico. Desligar os consumidores elétricos não necessários.

#### Luz de advertência central ⚠️

e  Bateria fraca. A bateria do veículo é carregada pelo alternador durante a condução porém o nível de carga não é suficiente

Carregar a bateria, fazendo circular o veículo por um período mais longo.

 Substituir a bateria. A bateria do veículo não está em bom estado.

Procurar uma Concessionária Volkswagen ou uma empresa especializada..

Ao ligar a ignição, algumas luzes de advertência e de controle se acendem rapidamente para verificação da função. Elas se apagam após alguns segundos.

### ⚠️ ATENÇÃO

A observância das luzes de advertência acesas e das mensagens de texto é essencial para a segurança do condutor e dos passageiros, evitando possíveis paradas do veículo, bem como eventuais acidentes.

- Nunca ignorar as luzes de advertência acesas e as mensagens de texto.
- Parar o veículo assim que possível em um local seguro a todos os passageiros do veículo e aos demais condutores.

### ⓘ NOTA

Observar sempre as luzes de controle acesas e as mensagens de texto para evitar danos no veículo. ◀

## Rodas e pneus

### Sistema de controle dos pneus

#### 📖 Introdução ao tema

O sistema de controle dos pneus alerta o condutor quanto à pressão muito baixa dos pneus.

*Dependendo da versão do veículo, o sistema de controle dos pneus pode não estar disponível.*

### ⚠️ ATENÇÃO

A tecnologia inteligente do sistema de controle dos pneus não pode ir além dos limites impostos pela física e funciona somente dentro dos limites do sistema. O uso inadequado das rodas e dos pneus pode ocasionar a perda de pressão súbita dos pneus, o descolamento da banda de rodagem dos pneus e até fazer com que os pneus estourem.

- Verificar regularmente a pressão dos pneus e manter sempre o valor indicado para a pressão dos pneus → Página 210. Se a pressão do pneu for muito baixa, o pneu pode se aquecer tanto que a banda de rodagem pode se soltar e o pneu estourar.
- Com os pneus frios calibrar sempre a pressão, conforme indicado na etiqueta adesiva → Página 210.
- Verificar regularmente a pressão com o pneu frio. Se necessário, calibrar os pneus montados no carro a frio de acordo com os dados indicados na etiqueta → Página 210.
- Verificar os pneus regularmente, procurando sinais de desgaste e de danos.
- Nunca exceder a velocidade máxima e a capacidade de carga permitidas para os pneus montados.



 Uma pressão dos pneus muito baixa aumenta o consumo de combustível e o desgaste do pneu.

◀  Ao conduzir pela primeira vez com pneus novos em alta velocidade, eles podem se expandir um pouco e, assim, pode ser emitido um único alerta de pressão dos pneus. ▶

 Substituir pneus velhos somente por pneus liberados pela Volkswagen para o respectivo modelo de veículo.

 Não confiar apenas no sistema de controle dos pneus. Verificar regularmente os pneus para se assegurar de que a pressão dos pneus está correta e de que os pneus não têm sinal de danos, como, por exemplo, furos, cortes, rachaduras ou bolhas. Remover corpos estranhos do perfil do pneu antes que eles penetrem no interior do pneu.

## Indicador de controle dos pneus

 **Observe**  no início desse capítulo na página 204.

### Descrição de funcionamento

O indicador de controle dos pneus compara, com a ajuda dos sensores do ABS, a rotação e, conseqüentemente, o diâmetro de rolamento de cada uma das rodas, entre outras coisas.

### O diâmetro de rolamento do pneu pode se alterar:





- Se a pressão dos pneus tiver sido alterada.
- Se a pressão dos pneus estiver muito baixa.
- Se o pneu tiver danos estruturais.
- Se o veículo estiver carregado em apenas um dos lados.
- Se uma roda de emergência estiver montada.
- Se uma roda por eixo tiver sido trocada.

O indicador de controle dos pneus  poderá ser retardado ou não exibir nada sob determinadas condições como, por exemplo, se a forma de condução for muito esportiva, em ruas cobertas de neve ou não pavimentadas.

### Programar o indicador de controle dos pneus

Após uma mudança da pressão dos pneus ou após trocar uma ou mais rodas, o indicador de controle dos pneus precisa ser novamente programado. Isto também é válido após trocar as rodas, por exemplo, as rodas dianteiras pelas rodas traseiras.

Para reprogramar o sistema, é preciso primeiro reinicializar os valores salvos.

- Ligar a ignição.
- *Dependendo da versão do veículo e da versão do rádio*, pressionar o botão no sistema do rádio  → Página 29.
- Abrir o menu **Configurações do veículo** no sistema do rádio.
- Tocar na superfície de função .
- Tocar na superfície de função .
- Se as 4 pressões dos pneus corresponder aos valores exigidos, tocar a superfície de função , para armazenar as pressões dos pneus.

Depois de um tempo de condução mais longo e velocidades variadas, o sistema reprograma os novos valores de modo autônomo e os monitora.

O indicador de controle dos pneus deve ser reprogramado novamente nas seguintes condições:

- Se a pressão dos pneus tiverem sido ajustadas.
- Se uma ou mais rodas tiverem sido trocadas.
- Se as rodas tiverem sido invertidas, por exemplo, os da frente para trás → Página 207.

 O indicador de controle dos pneus não funciona se o ESC ou o ABS estiverem avariados → Página 134.

 Depois de uma advertência sobre uma pressão dos pneus muito baixa, desligar a ignição e ligar novamente. Somente então o indicador de controle dos pneus pode ser novamente reprogramado.

## Solução de problemas do indicador de controle dos pneus

 **Observe**  no início desse capítulo na página 204.

### acesa

A pressão de um ou mais pneus se reduziu ou o pneu sofreu uma avaria estrutural.

-  **Não prosseguir!**
- Verificar todas as pressões do pneu e ajustar → Página 210.
- Substituir os pneus danificados.

- Reprogramar novamente o indicador de controle dos pneus → Página 205.
- Caso o problema persistir, procure uma empresa especializada.

### **pisca por cerca de um minuto e acende-se depois em permanência**

Sistema avariado.

- **Não prosseguir!**
- Desligar e ligar a ignição novamente.
- Reprogramar novamente o indicador de controle dos pneus → Página 205.
- Caso o problema persistir, procure uma empresa especializada.

### **ATENÇÃO**

Pressão dos pneus diferente ou pressão dos pneus muito baixa podem causar um colapso dos pneus, a perda de controle do veículo, acidentes, ferimentos graves e a morte.

- Se a luz de controle () se acender, parar imediatamente e verificar todos os pneus → Página 210.
- Pressão dos pneus diferente ou pressão dos pneus muito baixa podem aumentar o desgaste do pneu, piorar a estabilidade de condução e aumentar a distância de frenagem.
- Pressão dos pneus diferente ou pressão dos pneus muito baixa podem ocasionar um colapso súbito do pneu, causando o estouro do pneu e a perda de controle do veículo.
- O condutor é responsável pela correta pressão dos pneus em todos os pneus do veículo. A pressão dos pneus recomendada está sempre disponível em uma etiqueta adesiva → Página 210.
- O sistema de controle dos pneus só pode cumprir sua função se todos os pneus frios estiverem com a pressão dos pneus correta.
- Usar valores de pressão dos pneus incorretos pode causar acidentes e danos aos pneus. Todos os pneus precisam ter sempre a pressão adequada ao carregamento → Página 210.
- Antes de cada condução, encher sempre os pneus com a pressão dos pneus correta → Página 210.
- Em viagens com a pressão dos pneus muito baixa, os pneus apresentam necessariamente mais deformações. Assim, os pneus podem

se aquecer tanto que a banda de rodagem pode se soltar, os pneus podem estourar e pode ocorrer a perda do controle do veículo.

- Altas velocidades e sobrecarga podem aquecer um pneu de tal maneira que o pneu pode estourar e levar à perda de controle do veículo.
- Uma pressão dos pneus muito alta ou muito baixa encurta a vida útil dos pneus e piora o comportamento de direção do veículo.
- Se o pneu não estiver “furado” e não for necessário trocar a roda imediatamente, conduzir em baixa velocidade até a Concessionária Volkswagen ou empresa especializada mais próxima, verificar e corrigir a pressão dos pneus → Página 210.

### **ATENÇÃO**

A inobservância das luzes de advertência acesas e das mensagens de texto pode causar a parada do veículo no trânsito, acidentes e ferimentos graves.

- Nunca deixar de observar as luzes de advertência e as mensagens de texto.
- Parar o veículo assim que possível em um local seguro a todos os passageiros do veículo e aos demais condutores.

### **NOTA**

Observar sempre as luzes de controle acesas e as mensagens de texto para evitar danos no veículo.

Com a ignição ligada, se uma pressão dos pneus muito baixa for detectada, a luz de controle é acesa (). Adicionalmente, ressoa um alerta sonoro e pode ser exibida uma mensagem de texto.

Se for detectada uma avaria do sistema com a ignição ligada, a luz de controle amarela () pisca por alguns minutos e depois se acende permanentemente. Adicionalmente, pode ser exibida uma mensagem de texto.

Conduzir em ruas não pavimentadas por muito tempo ou com uma forma de condução esportiva pode desativar o indicador de controle dos pneus temporariamente. A luz de controle exibe a falha de funcionamento, mas se apaga, no entanto, se as condições da rua ou a forma de condução mudarem.



## Informações importantes sobre rodas e pneus

### Introdução ao tema

Os pneus são as peças do veículo que mais são submetidas a esforço e as que mais são depreciadas. Os pneus são muito importantes, uma vez que a estreita área de apoio dos pneus é o único contato do veículo com a rua.

A vida útil dos pneus depende da pressão dos pneus, da forma de condução, do manuseio e da montagem correta.

A Volkswagen recomenda que todos os trabalhos nas rodas e nos pneus sejam executados por uma empresa especializada. Empresas especializadas estão equipadas com todas as ferramentas e peças de reposição necessárias, têm o conhecimento técnico necessário e estão preparadas para o descarte adequado dos pneus usados. Para isso, a Volkswagen recomenda as Concessionárias Volkswagen.

### ATENÇÃO



Pneus desgastados ou danificados não são capazes de proporcionar o controle e efeito de frenagem totais do veículo.

- Um manuseio inadequado de rodas e pneus pode reduzir a segurança de condução e causar acidentes e ferimentos graves.
- Utilizar somente pneus radiais de estrutura e tamanho (diâmetro) iguais e com o mesmo perfil em todas as 4 rodas.
- Pneus novos precisam ser rodados, pois sua aderência e efeito de frenagem são, inicialmente, reduzidas. Para evitar acidentes e ferimentos graves, conduzir com a devida precaução durante os primeiros 600 km.
- Em velocidades altas e contínuas, um pneu com pressão abaixo do especificado se aquece excessivamente, o que pode provocar o desprendimento da banda de rodagem ou até mesmo seu estouro. Mantenha sempre a pressão dos pneus recomendada.
- Nunca dirigir com pneus danificados (furos, cortes, rasgos e bolhas) e desgastados. A condução com esses pneus pode causar o es-

touro dos pneus, acidentes e ferimentos graves. Pneus desgastados ou danificados devem ser substituídos imediatamente.

- Nunca exceder a velocidade máxima e a capacidade de carga permitidas para os pneus instalados.
- A eficiência dos sistemas de assistência ao condutor e dos sistemas de assistência de frenagem também depende da aderência dos pneus.
- Se, durante a condução, forem identificadas vibrações estranhas ou o veículo estiver puxando para um dos lados, parar imediatamente e verificar as rodas e os pneus quanto a danos.
- Não utilizar rodas ou pneus de procedência desconhecida. Rodas e pneus usados podem estar danificados, mesmo se os danos não forem visíveis.
- Pneus velhos – mesmo se nunca usados – podem esvaziar ou estourar subitamente, principalmente em altas velocidades, e causar acidentes e ferimentos graves. Pneus com mais de 6 anos só devem ser utilizados em caso de emergência, com extremo cuidado e forma de condução igualmente cuidadosa, devendo ser substituídos imediatamente ao término da emergência.

### Manuseio de rodas e pneus

 **Observe**  no início desse capítulo na página 207.

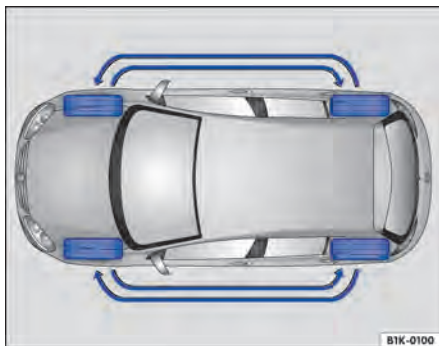

Fig. 157 Esquema para a troca das rodas.

Pneus e rodas são elementos de construção importantes. Os pneus e as rodas liberados pela Volkswagen são determinados para o modelo de veículo correspondente e contribuem decisivamente para um apoio satisfatório sobre o piso e para as características de condução seguras.

### Trocar as rodas

Para o desgaste uniforme de todos os pneus, é recomendável um rodízio das rodas regular, conforme o esquema → Fig. 157. Com isso, todos os pneus alcançam uma vida útil aproximadamente igual.

A Volkswagen recomenda que se verifique a necessidade de rodízio das rodas a cada revisão do veículo, e quando houver a necessidade do rodízio das rodas recomendamos que seja feito o alinhamento e balanceamento das rodas.

A Volkswagen recomenda que o rodízio das rodas seja feito por uma Concessionária Volkswagen ou por uma empresa especializada.

### Evitar danos aos pneus

- Passar por calçadas e similares lentamente e, sempre que possível, em ângulo reto.
- Verificar regularmente os pneus quanto a danos, como, por exemplo, furos, cortes, rasgos e bolhas.
- Remover corpos estranhos que se alojaram no perfil do pneu e **não penetraram no interior do pneu** → Página 212.
- Pneus desgastados ou danificados devem ser substituídos imediatamente → Página 212.
- Verificar regularmente os pneus quanto a danos não visíveis → Página 212.
- Nunca exceder a velocidade máxima e a capacidade de carga permitidas para os pneus instalados → Página 215.
- Proteger os pneus, inclusive o da roda de emergência, do contato com substâncias agressivas, inclusive gordura, óleo, gasolina e fluido de freio → .
- Repor as tampas das válvulas imediatamente em caso de perda.

### Pneus com mais de 6 anos de idade

Os pneus envelhecem devido a processos físicos e químicos que podem comprometer sua função.

A Volkswagen recomenda que pneus com 6 anos ou mais sejam substituídos por pneus novos. Isto é válido também para a roda de emergência que

aparente estar em bom estado e que não apresentem o desgaste mínimo do seu perfil permitido por lei → .



A idade de cada pneu pode ser determinada através da data de fabricação → Página 215.

### Armazenar os pneus



Sinalizar as rodas antes de sua desmontagem para que a mesma direção de rodagem possa ser mantida na reinstalação (esquerda, direita, dianteira, traseira). Pneus e rodas desmontados devem ser armazenados em lugar fresco, seco e mais escuro possível. **Não** posicionar verticalmente pneus montados sobre as rodas.

Proteger pneus sem rodas em capas adequadas contra impurezas e armazenar em pé sobre a banda de rodagem.

### Pneus novos

- Conduzir com especial precaução durante os primeiros 600 km com pneus novos, pois os pneus precisam ser *amaciados*. Pneus não amaciados têm aderência →  e efeito de frenagem →  reduzidos.
- Utilizar somente pneus radiais de estrutura e tamanho (diâmetro) iguais e com o mesmo perfil em todas as 4 rodas.
- Conforme a versão e o fabricante, a profundidade dos perfis de pneus novos pode ser diferente devido a características de fabricação e modelagem do perfil.

### Substituir os pneus

- Se possível, não efetuar a troca de um pneu individual, mas de, no mínimo, um eixo (os dois pneus do eixo dianteiro ou os dois pneus do eixo traseiro) → .
- Substituir pneus velhos somente por pneus novos liberados pela Volkswagen para o respectivo modelo de veículo. Atentar para o tamanho, diâmetro, capacidade de carga e velocidade máxima.
- Jamais utilizar pneus cujas dimensões efetivas ultrapassem as medidas dos pneus autorizados pela Volkswagen. Pneus maiores podem arrastar e gerar atrito com a carroceria ou com outras peças. 

## Reprogramar o indicador de controle dos pneus

Após cada troca de uma ou de várias rodas, o indicador de controle dos pneus deve ser programado novamente. Isto também é válido após trocar as rodas dianteiras pelas rodas traseiras → Página 205.

## Em veículos com sistema de controle da pressão dos pneus

Ao substituir as rodas instaladas de fábrica, atentar para que as novas rodas estejam equipadas com sensores compatíveis com o sistema de controle da pressão dos pneus → Página 205. Para o reconhecimento das novas rodas, o veículo deve rodar algum tempo a uma velocidade acima de 25 km/h.

No momento da troca e mudança dos sensores, a Volkswagen recomenda sempre a instalação de um novo conjunto de válvulas ou de vedação.

Maiores informações sobre o sistema de controle das pressões dos pneus → Página 204.

### ⚠️ ATENÇÃO

Líquidos e substâncias agressivos podem causar danos visíveis e não visíveis aos pneus, o que pode ocasionar o estouro dos pneus.

- Manter produtos químicos, óleos, gorduras, combustíveis, fluidos de freio e outras substâncias agressivas sempre longe dos pneus.

### ⚠️ ATENÇÃO

Pneus velhos – mesmo se nunca usados – podem esvaziar ou estourar subitamente, principalmente em altas velocidades, e causar acidentes e ferimentos graves.

- Pneus com mais de 6 anos de idade só devem ser utilizados em caso de emergência, com extremo cuidado e forma de condução igualmente cuidadosa, devendo ser substituídos imediatamente ao término da emergência.

### ⚠️ ATENÇÃO

Pneus novos precisam ser amaciados, pois sua aderência e efeito de frenagem são, inicialmente, reduzidas.

- Para evitar acidentes e ferimentos graves, conduzir com a devida precaução durante os primeiros 600 km.

### ⚠️ ATENÇÃO

As rodas devem ter a folga necessária adequada para seu funcionamento. Se não houver folga pode ocorrer atrito dos pneus com partes do eixo, da carroceria e das mangueiras do freio, o que pode causar falha do sistema de freio e soltura da banda de rodagem do pneu e, com isso, pode levar ao estouro do pneu.

- As medidas reais dos pneus não podem ser maiores que as medidas dos pneus liberados pela Volkswagen e não podem gerar atrito com outras peças do veículo.

### 📌 NOTA

Evitar choques fortes e, se possível, contornar os obstáculos. Os pneus podem ser deformados especialmente por buracos na via e choques contra as guias. Devido a isso podem ocorrer danos aos pneus e aros.



Para descartar pneus velhos são necessários equipamentos e conhecimentos técnicos, de acordo com normas específicas. Portanto, é conveniente se dirigir a uma Concessionária Volkswagen ou a uma empresa especializada.



O descarte de pneus exige equipamentos e conhecimentos quanto às normas de destinação ambientalmente adequada. Por isto, é proibido o descarte / disposição dos pneus com o lixo doméstico. A legislação determina procedimentos específicos nestes casos. Para sua maior segurança e conforto, a Volkswagen recomenda fazer a substituição dos pneus em uma Concessionária Volkswagen.



Mesmo com indicações de tamanho iguais, as medidas reais dos diferentes tipos de pneu podem apresentar desvios de valores ou grandes diferenças no contorno dos pneus.



Em pneus liberados pela Volkswagen é garantido que as medidas reais estão de acordo com o veículo. Em caso de outros tipos de pneu, os vendedores de pneus devem fornecer um atestado do fabricante certificando que o tipo de pneu é igualmente compatível com o veículo. Guardar bem o atestado e conservá-lo dentro do veículo. <

## Rodas

📖 **Observe** ⚠️ no início desse capítulo na página 207.

Rodas e parafusos de roda são produzidos de acordo um com o outro. Por isso, para cada mudança de roda devem ser utilizados os parafusos da roda correspondentes, com o comprimento e a convexidade adequados. A fixação das rodas e a função do sistema de freio dependem disso → Página 219.

Por razões técnicas, rodas de outros veículos normalmente não podem ser utilizados. Isto vale, sob certas circunstâncias, até mesmo para rodas do mesmo modelo de veículo.

Os pneus e as rodas liberados pela Volkswagen são determinados para o modelo de veículo correspondente e contribuem decisivamente para um apoio satisfatório sobre o piso e para características de condução seguras.

### Parafusos de roda

Os parafusos de roda devem ser fixados sempre com o torque de aperto correto → Página 219.

### Rodas com elementos decorativos aparafusados

As rodas podem estar equipadas com elementos decorativos intercambiáveis, instaladas na roda com parafusos de segurança. Elementos decorativos danificados devem ser substituídos somente por uma empresa especializada. Para isso, a Volkswagen recomenda uma Concessionária Volkswagen.

### Identificação das rodas

Devido aos requerimentos legais de alguns países, as informações de novas rodas devem conter algumas características de rodas específicas. Conforme o país, podem estar disponíveis as seguintes informações sobre as rodas:

- Selo de conformidade
- Tamanho do aro
- Nome do fabricante ou marca
- Data de fabricação
- País de origem
- Número de fabricação
- Matéria-prima
- Código da peça

## ⚠️ ATENÇÃO

A utilização de rodas danificadas ou inadequadas pode comprometer a segurança de condução e causar acidentes e ferimentos graves.

- Utilizar somente rodas liberadas para o veículo.
- Verificar regularmente possíveis danos nas rodas e, se necessário, substituí-las.

## Pressão dos pneus

📖 **Observe** ⚠️ no início desse capítulo na página 207.

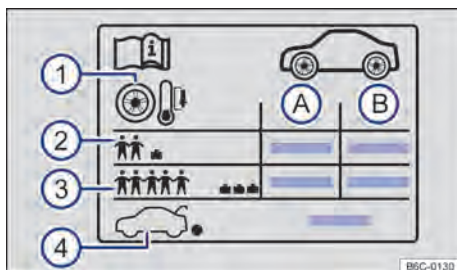

Fig. 158 Etiqueta com as pressões dos pneus.

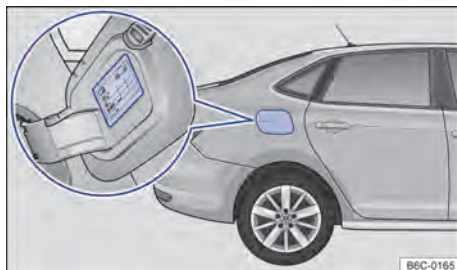

Fig. 159 Na parte interna da portinhola do tanque de combustível: etiqueta com a pressão dos pneus.

Indicações na etiqueta de pressão dos pneus → Fig. 158:

- Ⓐ Pressão dos pneus para os pneus do eixo dianteiro.
- Ⓑ Pressão dos pneus para os pneus do eixo traseiro.
- ① Orientação: verificar regularmente a pressão nos pneus frios.
- ② Pressão dos pneus com carregamento parcial.

- ③ Pressão dos pneus com carregamento total.
- ④ Pressão dos pneus para a roda de emergência.

A etiqueta adesiva indica apenas a pressão correta para os pneus liberados e se encontra na parte interna da portinhola do tanque de combustível → Fig. 159.

Dependendo da versão do veículo, a aparência da etiqueta pode variar. Podem estar contidos tamanhos adicionais de pneus → Página 215.

Uma pressão dos pneus muito baixa ou muito alta encurta a vida útil dos pneus e tem efeitos desfavoráveis sobre o comportamento de direção do veículo → ⚠. A pressão correta dos pneus é especialmente importante, principalmente em **alta velocidade**. Uma pressão dos pneus inadequada leva a um desgaste elevado do pneu ou até ao estouro do pneu.

A pressão dos pneus indicada na etiqueta é válida para um **pneu frio**. A pressão dos pneus é mais alta em pneus quentes do que em pneus frios.

### Verificar a pressão dos pneus

Verificar a pressão dos pneus somente se os pneus tiverem rodado não mais que alguns quilômetros e em baixa velocidade nas últimas 3 horas.

- Verificar a pressão dos pneus pelo menos uma vez a cada 15 dias e, adicionalmente, antes de qualquer condução mais longa.
- Verificar a pressão apenas com os pneus frios. A pressão indicada para os pneus é válida para um **pneu frio**. A pressão dos pneus é mais alta em pneus quentes que em pneus frios. Por esse motivo, nunca solte o ar de pneus quentes para ajustar sua pressão.
- Adequar a pressão dos pneus sempre à condição de carga do veículo → Fig. 158 ③.
- Após adequar a pressão dos pneus, atentar para a recolocação das tampas das válvulas e seguir as informações sobre o sistema de controle dos pneus → Página 204.
- Calibrar os pneus sempre com as pressões indicadas na etiqueta. Nunca exceder a pressão máxima dos pneus que está indicada no flanco dos pneus.

### ⚠ ATENÇÃO

Uma pressão dos pneus muito baixa ou muito alta pode fazer com que o pneu esvazie ou estoure durante a condução. Isto pode causar acidentes graves e ferimentos fatais.

- Uma pressão dos pneus muito baixa pode aquecer fortemente os pneus, podendo causar o desprendimento da banda de rodagem e o estouro do pneu.
- Velocidade excessiva ou sobrecarga do veículo podem gerar superaquecimento e danos repentinos aos pneus, inclusive estouro dos pneus e soltura da banda de rodagem, o que pode levar à perda de controle da direção.
- Uma pressão dos pneus muito alta ou muito baixa encurta a vida útil dos pneus e piora o comportamento de direção do veículo.
- Verificar regularmente a pressão dos pneus, no mínimo, uma vez a cada 15 dias e, adicionalmente, antes de cada condução mais longa.
- Todos os pneus precisam ter sempre a pressão dos pneus adequada ao carregamento.
- Jamais reduzir a pressão elevada de pneus quentes.

### ! NOTA

- Ao inserir o medidor de pressão dos pneus, atentar para que ele não bata na haste da válvula. Caso contrário, podem ocorrer danos na válvula do pneu.
- Tampas de válvula inexistentes ou mal rosqueadas podem levar a danos na válvula do pneu. Por isso, conduzir sempre com as tampas das válvulas completamente rosqueadas e que correspondem às tampas de válvula instaladas de fábrica.



Uma pressão dos pneus insuficiente aumenta o consumo de combustível.



## Profundidade do perfil e indicadores de desgaste

📖 Observe ⚠️ no início desse capítulo na página 207.

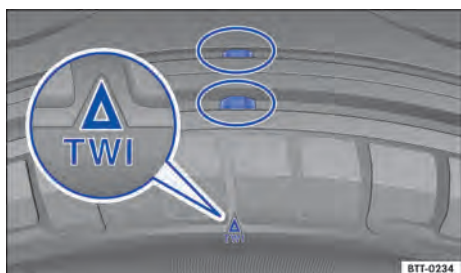

Fig. 160 Perfil do pneu: indicadores de desgaste.

### Profundidade do perfil

Na maioria dos países, a profundidade mínima do perfil determinada em lei é de 1,6 mm medida nos sulcos do perfil ao lado dos indicadores de desgaste. Observar as determinações legais específicas de cada país.

Situações de condução especiais exigem uma maior profundidade do perfil possível e uma profundidade do perfil aproximadamente igual nos eixos dianteiro e traseiro → ⚠️.

A profundidade do perfil de pneus novos pode variar conforme a versão e o fabricante em razão das características de fabricação e do desenho do perfil.

### Indicadores de desgaste do pneu

Os indicadores de desgaste indicam se o pneu já está gasto. O pneu deve ser substituído antes que o desgaste do perfil do pneu chegue até o indicador de desgaste.

No fundo do perfil do conjunto dos pneus originais, transversalmente à direção de rotação, encontram-se indicadores de desgaste de 1,6 mm de altura → Fig. 160. Vários destes indicadores de desgaste estão posicionados em distâncias iguais na superfície de rotação. Marcações nos flancos dos pneus indicam a posição dos indicadores de desgaste, por exemplo, as letras "TWI" ou símbolos.

## ⚠️ ATENÇÃO

Pneus gastos representam um risco à segurança e podem ocasionar a perda de controle do veículo e ferimentos graves.

- Os pneus devem ser substituídos por pneus novos antes que se desgastem até o indicador de desgaste.
- Pneus gastos têm uma aderência extremamente reduzida, especialmente sobre pisos molhados, e o veículo tende a "flutuar" (aquaplanar).
- Pneus gastos reduzem a possibilidade de controlar bem o veículo em situações de rotação normais e difíceis, e aumentam a distância de frenagem e o risco de derrapagem.

## Danos nos pneus

📖 Observe ⚠️ no início desse capítulo na página 207.

Frequentemente, danos em pneus e rodas ocorrem de forma imperceptível. **Vibrações** incomuns ou **por tendência direcional** do veículo, podem indicar danos nos pneus → ⚠️.

- Se houver dúvidas de que uma roda possa ter sido danificada, reduzir imediatamente a velocidade!
- Verificar os pneus e as rodas quanto a danos.
- Em caso de pneus danificados, não prosseguir e procurar auxílio técnico especializado.
- Se nenhum dano for visível externamente, conduzir devagar e com precaução até a próxima Concessionária Volkswagen ou empresa especializada para o veículo ser verificado.

### Penetração de corpos estranhos no pneu

- Se corpos estranhos tiverem alcançado o interior do pneu, não removê-los! No entanto, objetos que fiquem presos entre os perfis do pneu, podem ser removidos.
- Se for o caso, substituir a roda danificada. Se necessário, procurar auxílio técnico especializado. Para isso, a Volkswagen recomenda as Concessionárias Volkswagen.
- Controlar e corrigir a pressão.

## Desgaste dos pneus

O desgaste dos pneus depende de muitos fatores, como, por exemplo:

- Forma de condução.
- Falta de balanceamento das rodas.
- Regulagem do chassi.

*Forma de condução* – Condução rápida em curvas, arranque precipitado e frenagem brusca elevam o desgaste dos pneus. Se houver desgaste excessivo dos pneus, mesmo com uma forma de condução normal, verificar a regulagem do chassi em uma Concessionária Volkswagen ou em uma empresa especializada.

*Falta de balanceamento das rodas* – As rodas de um veículo novo estão balanceadas. A falta de balanceamento pode acontecer por diferentes motivos durante a condução e se torna perceptível pela trepidação da direção. A falta de balanceamento causa o desgaste da direção e da suspensão. Por isso, nesses casos, as rodas devem ser balanceadas novamente. Uma roda nova deve ser balanceada antes de sua instalação no veículo.

*Regulagens do chassi* – Uma má regulagem do chassi prejudica a segurança da direção e causa alto desgaste dos pneus. Em caso de alto desgaste dos pneus, o alinhamento das rodas deve ser verificado por uma Concessionária Volkswagen ou por uma empresa especializada.

### ⚠ ATENÇÃO

Vibrações incomuns ou puxamento de um lado do veículo durante a condução podem indicar dano nos pneus.

- Reduzir a velocidade imediatamente e parar respeitando as leis de trânsito.
- Verificar os pneus e as rodas quanto a danos.
- Jamais seguir viagem com pneus ou rodas danificadas. Em vez disso, procurar auxílio técnico especializado.
- Se nenhum dano for visível externamente, conduzir devagar e com precaução até a próxima Concessionária Volkswagen ou empresa especializada para o veículo ser verificado.

## Roda de emergência

📖 **Observe** ⚠ no início desse capítulo na página 207.



**Fig. 161** No compartimento de bagagem: manipulô para fixação da roda de emergência.

### Remover a roda de emergência

- Abrir a tampa traseira → Página 76.
- Se for o caso, levantar e prender o assoalho variável do compartimento de bagagem → Página 146.
- Levantar e remover o revestimento do assoalho do compartimento de bagagem.
- Girar totalmente o manipulô localizado no meio da roda de emergência → Fig. 161 no sentido anti-horário e remover a roda de emergência.

### Guardar a roda substituída

- Se for o caso, colocar a caixa das ferramentas de bordo de volta no compartimento específico no compartimento de bagagem.
- Colocar a roda substituída na cavidade para a roda de emergência de tal forma que o orifício central do aro esteja posicionado exatamente sobre o pino rosqueável.
- Girar o manipulô no sentido horário sobre o pino rosqueável até que a roda substituída esteja fixada com segurança.
- Recolocar o revestimento do assoalho sobre o assoalho do compartimento de bagagem.
- Se for o caso, fechar o assoalho variável do compartimento de bagagem → Página 146.
- Fechar a tampa traseira.



## Se a roda de emergência for diferente das rodas instaladas

Se a roda de emergência for diferente em sua versão dos pneus de rodagem, por exemplo, a roda de emergência deve ser utilizada somente em caso de emergência, temporariamente e com a devida e cuidadosa forma de condução → . Ver também → Página 220.

Ela deve ser substituída o mais rápido possível por uma roda de rodagem normal.

### Observar as orientações para condução:

- Não conduzir em velocidade superior a 80 km/h!
- Evitar arranques e frenagens bruscos, bem como a condução em curvas em alta velocidade!
- Verificar a pressão dos pneus o mais rápido possível após a instalação da roda de emergência → Página 211.



A pressão do pneu da roda de emergência deve ser verificada juntamente com a pressão dos pneus de rodagem pelo menos uma vez a cada 15 dias → Página 210.

### ATENÇÃO

Um uso inadequado da roda de emergência pode ocasionar a perda de controle do veículo, colisões ou outros acidentes e ferimentos graves.

- Em nenhuma hipótese utilizar a roda de emergência se ela estiver danificada ou desgastada até os indicadores de desgaste.

- Em alguns veículos, a roda de emergência pode ter dimensões diferentes das rodas e pneus → Página 220, *Roda de emergência com dimensões diferentes das rodas de utilização*. A roda de emergência com diferentes dimensões pode ser reconhecida por uma etiqueta adesiva e pela inscrição "80 km/h". Esta inscrição identifica a velocidade máxima com a qual o pneu pode rodar com segurança.
- Jamais conduzir em velocidade superior a 80 km/h. Evitar arranques e frenagens bruscas, bem como curvas em alta velocidade.
- Substituir a roda de emergência o mais rápido possível por uma roda normal. A roda de emergência destina-se apenas para um uso breve.
- A roda de emergência deve ser fixada sempre com os parafusos fornecidos de fábrica.
- Nunca utilizar mais do que uma roda de emergência.
- Após a instalação da roda de emergência, a pressão dos pneus deve ser verificada o mais rápido possível → Página 210, *Pressão dos pneus*.

 Se possível, fixar firmemente a roda de emergência ou a roda substituída no compartimento de bagagem. 



## Inscrição dos pneus e tipo de pneus

📖 Observe ▲ no início desse capítulo na página 207.

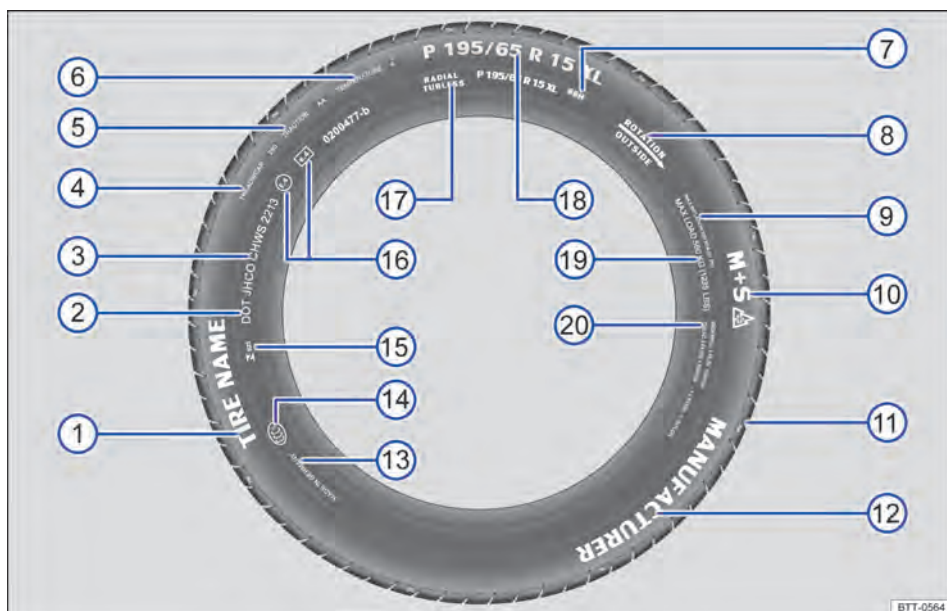





Fig. 162 Inscrição dos pneus internacional (exemplo).

→ Fig. 162	Inscrição dos pneus (exemplo)	Significado
①	Nome do produto	Denominação dos pneus individuais do fabricante.
②	DOT	O pneu atende às exigências legais do Ministério dos Transportes quanto as normas de segurança dos pneus (Department of Transportation).
③	JHCO CHWS 2213	Número de inscrição dos pneus ( <b>TIN</b> <sup>a</sup> ) – em alguns casos, somente na parte interna da roda) e data de fabricação: JHCO Código de identificação da origem de fabricação e dados do fabricante do pneu sobre as dimensões e características do pneu. CHWS 2213 Data de fabricação: 22ª semana do ano de 2013.

Informações ao usuário final sobre valores de comparação entre os pneus básicos disponíveis (procedimentos de teste normalizados) → Página 241:

④	TREADWEAR 280	Expectativa de vida relativa do pneu com base em um teste padrão. Um pneu com a especificação 280 se desgasta 2,8 vezes mais lentamente do que o pneu normal, com um índice Treadwear de 100. O respectivo desempenho do
---	---------------	--

→ Fig. 162	Inscrição dos pneus (exemplo)	Significado
		pneu depende das respectivas condições de utilização e pode variar significativamente dos valores normais devido o comportamento de direção, a manutenção, as diferentes particularidades da pista e as condições climáticas.
⑤	TRACTION AA	Capacidade de frenagem do pneu em pista molhada (AA, A, B ou C). Essa é medida em condições controladas em pistas de testes certificadas. Pneus marcados com C têm uma potência de tração baixa. O índice de tração atribuído ao pneu é baseado em pistas de teste retas e não inclui a aceleração, saídas laterais em curvas nem a aquaplanagem e tração sob carga máxima.
⑥	TEMPERATURA A	Resistência do pneu à temperatura em testes com velocidades mais elevadas (A, B ou C). Pneus com identificadores A e B superam os requisitos legais. A avaliação da temperatura se baseia em pneus com a pressão correta e exclui o excesso de pressão. Velocidade excessivas, pressão incorreta e excesso de pressão podem ocasionar sozinhos ou em conjunto um aquecimento ou danos nos pneus.
⑦	88 H	Índice de carga → Página 217 e código de velocidade → Página 217.
⑧	Rotação e seta	Identificação do sentido de rotação do pneu → Página 217.
	<b>OU:</b> Outside	Identificação do lado externo do pneu → Página 217.
⑨	MAX INFLATION 350 KPA (51 psi / 3,51 bar)	Limitação para a pressão de ar máxima nos EUA.
⑩	M+S ou M/S ou 	Indicação para pneus adequados para o inverno (pneus para lama e para neve). Pneus com cravos são identificados depois do S com um E.
⑪	TWI	Indica a posição do indicador de desgaste (Tread Wear Indicator) → Página 212.
⑫	<i>Nome da marca, logotipo</i>	Fabricante.
⑬	Feito na Alemanha	País de fabricação.
⑭		Identificação específica para a China (China Compulsory Certification).
⑮	 023	Selo de identificação do INMETRO.
⑯	E4 e4 0200477-b	Identificação segundo prescrições internacionais com número do país emissor da aprovação. Pneus aprovados conforme o regulamento ECE são identificados com E, pneus conforme o regulamento EG com e. Em seguida, segue o número de autorização multidígito.
⑰	RADIAL TUBELESS	Pneu radial sem câmara.
	P 195 / 65 R 15 XL	Descrição do tamanho:
		P Identificação para veículos de passeio.
		195 Largura do pneu de lado a lado em mm.
		65 Proporção altura/largura em %.
		R Código do tipo de construção radial.
⑱		15 Diâmetro da roda em polegadas. ▶

→ Fig. 162 Inscrição dos pneus (exemplo)		Significado
		XL Pneu com constituição mais robusta ("Reinforced").
19	CARGA MÁXIMA 615 KG (1235 LBS)	Especificação para a capacidade máxima de carga por roda nos EUA.
	SIDEWALL 1 PLY RAYON	Indicações dos componentes da estrutura inferior do pneu: 1 camada Rayon (seda sintética).
20	TREAD 4 PLIES	Indicações dos componentes da banda de rodagem:
	1 RAYON + 2 STEEL + 1 NYLON	No exemplo, existem 4 camadas sob a banda de rodagem: 1 camada de Rayon (seda sintética), 2 camadas de cinta de aço e 1 camada de nylon.

a) TIN é o número de série do pneu.

### Pneus unidirecionais

Pneus unidirecionais foram desenvolvidos para rodar em uma única direção. Nos pneus unidirecionais, o flanco do pneu é marcado com setas. Manter obrigatoriamente a direção indicada. Somente assim as características de rodagem excepcionais referentes à aquaplanagem, capacidade de aderência, ruído e desgaste são garantidas.

Se, mesmo assim, um pneu for instalado na direção de rodagem contrária, conduzir obrigatoriamente com mais cuidado, uma vez que o pneu não está sendo mais utilizado segundo as determinações. Isto é especialmente importante em pisos molhados. O pneu deve ser substituído ou montado na direção de rodagem correta o mais rápido possível.

### Capacidade de carga dos pneus

O índice de carga indica quantos quilogramas podem ser carregados sobre cada pneu (capacidade de carga).

<b>80</b>	450 kg
<b>85</b>	515 kg
<b>90</b>	600 kg
<b>91</b>	615 kg

<b>93</b>	650 kg
<b>95</b>	690 kg
<b>97</b>	730 kg
<b>99</b>	775 kg
<b>100</b>	800 kg

### Código de velocidade

O código de velocidade indica com qual velocidade máxima um pneu pode ser rodado.

<b>P</b>	máximo 150 km/h
<b>Q</b>	máximo 160 km/h
<b>R</b>	máximo 170 km/h
<b>S</b>	máximo 180 km/h
<b>T</b>	máximo 190 km/h
<b>U</b>	máximo 200 km/h
<b>H</b>	máximo 210 km/h
<b>V</b>	máximo 240 km/h
<b>W</b>	máximo 270 km/h
<b>Y</b>	máximo 300 km/h

Alguns fabricantes de pneus utilizam uma combinação de letras "ZR" para pneus com velocidade máxima permitida superior a 240 km/h. <

# Calotas

## Introdução ao tema

### ⚠ ATENÇÃO

Calotas inadequadas e uma montagem incorreta das calotas podem causar acidentes e ferimentos graves.

- Calotas montadas incorretamente podem se soltar durante a condução e colocar outros condutores em risco.
- Não utilizar calotas danificadas.
- Garantir sempre que o fornecimento de ar para refrigeração dos freios não esteja interrompido ou reduzido. Isto também é válido para instalação posterior de calotas. Um fluxo de ar insuficiente pode resultar em uma distância de frenagem consideravelmente maior.

### ⓘ NOTA

Desinstalar cuidadosamente as calotas e reinstalar corretamente para evitar danos no veículo. ◀

## Calota integral

📖 Observe ⚠ e ⓘ no início desse capítulo na página 218.



Fig. 163 Retirar a calota integral.

## Remover a calota integral

- Pegar a chave de roda na caixa de ferramentas de bordo → Página 161.
- Remover os parafusos da roda. O parafuso de frente válvula do lado direito → Fig. 163 (A) serve como guia na sequência de montagem. Por isso, remover o parafuso (A) por último e tenha cuidado para não deixar a calota cair ao remover os outros parafusos.

## Instalar a calota integral

Instalar primeiro o parafuso (A), posicionar a calota e, em seguida, instalar os demais parafusos.

### ⓘ NOTA

A calota integral está fixada na roda e não pode ser retirada sem a remoção dos parafusos da roda. ▶

## Capa de cobertura dos parafusos de roda

📖 Observe ⚠ e ⓘ no início desse capítulo na página 218.



Fig. 164 Remover as capas de cobertura dos parafusos de roda.

Dependendo da versão do veículo, as capas de cobertura dos parafusos de roda podem não estar disponíveis.

As capas de proteção se destinam à proteção dos parafusos das rodas e devem ser encaixadas completamente após a troca de roda. ▶

## Remover e encaixar as capas de proteção

- *Remover*: retirar o gancho extrator da caixa de ferramentas de bordo → Página 161.
- Passar o gancho extrator pela abertura na capa de cobertura do parafuso → Fig. 164 e extrair no sentido da seta.
- *Instalar*: encaixar a capa de cobertura até o baste nos parafusos da roda. <

## Troca de roda

### Introdução ao tema

Realizar uma troca de roda por conta própria somente quando o veículo estiver estacionado com segurança, estiver familiarizado com as ações e precauções de segurança necessárias e as ferramentas apropriadas estiverem disponíveis! Caso contrário, procurar auxílio técnico especializado.

### ATENÇÃO

Uma troca de roda pode ser perigosa, especialmente se for realizada na margem da rua. Para evitar que acidentes ocorram, devem ser observadas as seguintes orientações:

- Parar o veículo assim que possível em um local seguro. Estacionar o veículo a uma distância segura do fluxo de trânsito para poder realizar a troca de roda.
- Todos os passageiros e especialmente as crianças devem sempre se manter a uma distância segura e afastada da área de trabalho durante a troca de roda.
- Ligar as luzes de advertência e utilizar o triângulo de segurança para alertar os outros condutores.
- Garantir que o piso seja plano e firme. Se for o caso, utilizar um apoio estável e com superfície larga para o macaco.
- Realizar a troca de roda por conta própria somente se estiver familiarizado com as ações necessárias. Caso contrário, procurar auxílio técnico especializado.
- Utilizar sempre somente ferramentas adequadas e não danificadas para uma troca de roda.

- Desligar sempre o motor, puxar o freio de estacionamento e com a transmissão automática colocar a alavanca seletora na posição **P** ou, com transmissão manual, engatar uma marcha para reduzir o risco de movimento do veículo.
- Após uma troca de roda, mandar verificar o torque de aperto dos parafusos de roda com um torquímetro calibrado.
- Em veículos com indicador de controle de pneus, se for o caso, o sistema deve ser reprogramado após a troca da roda → Página 205. <

### Preparações para a troca de roda

 **Observe**  no início desse capítulo na página 219.

#### Lista de controle

Executar as seguintes ações sempre na sequência indicada, como preparações para a troca de roda → :

1. Em caso de um pneu furado, estacionar o veículo a uma distância mais segura possível do fluxo de trânsito, em um piso plano e firme.
2. Puxar o freio de estacionamento → Página 129.
3. Transmissão automática: colocar a alavanca seletora na posição **P** → Página 118.
4. Desligar o motor e retirar a chave do veículo do cilindro da ignição → Página 112.
5. Transmissão manual: engatar a marcha → Página 117.
6. Fazer com que todos os ocupantes do veículo desçam e se coloquem em segurança afastados do trânsito.
7. Colocar um calço na roda oposta, utilizando uma pedra ou similar.
8. Em condução com reboque: desacoplar o reboque do veículo de tração e estacionar de maneira correta.
9. Com o compartimento de bagagem carregado: remover os volumes de bagagem.
10. Retirar a roda de emergência e as ferramentas de bordo do compartimento de bagagem.
11. Remover as calotas da roda → Página 218 e afrouxar os parafusos da roda a ser trocada. ▶

## ⚠️ ATENÇÃO

A observância da lista de controle é essencial para a segurança do condutor, passageiros e demais condutores, evitando possíveis acidentes.

- Seguir sempre as ações da lista de controle e observar as precauções de segurança nela descritas.



## Roda de emergência com dimensões diferentes das rodas de utilização

📖 Observe ⚠️ no início desse capítulo na página 219.

Os veículos equipados com rodas com aro de 15, 16 e 17 polegadas, a roda de emergência do veículo possui aro com dimensões diferentes da roda de utilização do veículo.

Além do aro de dimensões diferentes, os veículos equipados com roda de liga leve podem ter a roda de emergência em aço.

A roda de emergência deverá ser utilizada temporariamente, em substituição à roda de utilização do veículo, somente durante o tempo necessário para o reparo da roda ou do pneu → ⚠️.

Durante este período, atente para as seguintes precauções: após a instalação da roda de emergência com dimensões diferentes, a pressão deve ser verificada e corrigida, se necessário. Veja a pressão especificada no lado interno da portinhola do tanque de combustível. Em veículos com indicador de controle dos pneus, após a troca de roda, o sistema deve ser reprogramado → Página 205.

A roda com dimensões diferentes deve retornar o mais breve possível para sua condição inicial, após a reinstalação da roda e pneu normais do veículo, já reparados ou substituídos. Atente, também, para que a capacidade máxima de carga, especificada pelo código na lateral do pneu, não seja excedida.

Para reduzir as chances de danos nos pneus e rodas do seu veículo:

- Evitar dirigir em estradas com buracos, depressões ou ondulações. Os impactos sofridos ao se passar por obstáculos como estes podem danificar os pneus de seu veículo e as rodas de liga leve. Se necessário dirigir nestas condições, é imprescindível a verificação posterior dos pneus e das rodas do veículo, ou solicitar o suporte de uma Concessionária Volkswagen ou de uma empresa especializada.
- Se perceber qualquer dano no pneu, é necessário realizar a substituição o mais rápido possível, pois há risco de estouro e perda de controle do veículo.

## ⚠️ ATENÇÃO

Um uso inadequado da roda de emergência de aro com dimensões diferentes por tempo prolongado, ou por substituição definitiva ao aro 15, 16 e 17 polegadas, pode ocasionar a perda de controle do veículo, colisões ou outros acidentes com riscos de ferimentos graves.

- Jamais conduzir em velocidade superior a 80 km/h com a roda de emergência com dimensões diferentes da roda de utilização do veículo. Evitar arranques e frenagens bruscas, bem como curvas acentuadas.
- Nunca utilize mais de uma roda de aro com dimensões diferentes ao mesmo tempo.



## Parafusos da roda

📖 Observe ⚠️ no início desse capítulo na página 219.



Fig. 165 Troca de roda: soltar os parafusos da roda.

Para soltar os parafusos da roda, utilizar somente a chave de roda pertencente ao veículo. ▶

Enquanto o veículo não estiver levantado pelo macaco, soltar os parafusos da roda cerca de uma volta apenas.

Caso haja dificuldade em soltar um parafuso da roda, pressionar cautelosamente com o pé sobre a extremidade da chave de roda. Para isso, segurar-se no veículo e atentar para uma posição segura.

### Soltar os parafusos da roda

- Encaixar a chave de roda no parafuso da roda até o batente → Fig. 165.
- Segurar na extremidade da chave de roda e girar o parafuso da roda aproximadamente *uma* volta no sentido anti-horário → ▲.

### Informações importantes sobre os parafusos da roda

Os parafusos da roda foram projetados especificamente para as rodas montadas de fábrica. Por isso, para cada mudança de roda devem ser utilizados os parafusos da roda correspondentes, com o comprimento e a convexidade corretos. A correta fixação das rodas e o funcionamento do sistema de freio dependem disto.

### Torque de aperto dos parafusos da roda

Torque de aperto prescritos para aros de roda de aço e roda de liga leve:

- 120 Nm

Parafusos da roda corroídos e de rosqueamento difícil devem ser substituídos e os orifícios rosqueáveis do cubo da roda devem ser limpos antes da verificação do torque de aperto.

Nunca engraxar ou lubrificar os parafusos da roda ou os orifícios rosqueáveis do cubo das rodas. Eles podem se soltar durante a condução, mesmo com o torque de aperto prescrito.

Após uma troca de roda, o torque de aperto deve ser verificado imediatamente com um torquímetro calibrado.

### ⚠ ATENÇÃO

Parafusos da roda apertados incorretamente podem se soltar durante a condução e causar acidentes, ferimentos graves e a perda de controle do veículo.

- Utilizar somente parafusos da roda correspondentes a respectiva roda.
- Nunca utilizar parafusos da roda diferentes.

- Os parafusos da roda e os orifícios rosqueáveis dos cubos das rodas devem estar limpos, de fácil manuseio e sem óleo e graxa.
- Utilizar apenas a chave de roda fornecida de fábrica com o veículo para soltar e apertar os parafusos da roda.
- Enquanto o veículo não estiver levantado pelo macaco, soltar os parafusos da roda cerca de uma volta apenas.
- Nunca engraxar ou lubrificar os parafusos da roda ou os orifícios rosqueáveis do cubo das rodas. Eles podem se soltar durante a condução, mesmo com o torque de aperto prescrito.
- Se os parafusos da roda forem apertados com um torque de aperto muito baixo, os parafusos da roda e as rodas podem se soltar durante a condução. Um torque de aperto excessivo pode ocasionar danos aos parafusos da roda ou à rosca.

## Levantar o veículo com o macaco

📖 Observe ▲ no início desse capítulo na página 219.



Fig. 166 Pontos de apoio do macaco.

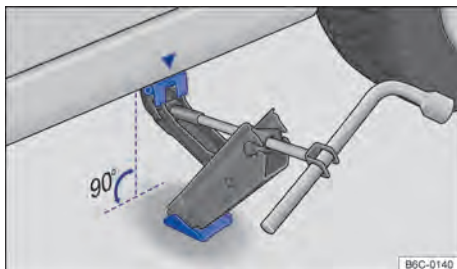



Fig. 167 Pontos de apoio do macaco e macaco posicionado no lado esquerdo traseiro do veículo.



O macaco somente pode ser posicionado nos pontos de apoio indicados (marcação na carroceria) → Fig. 166. É válido o ponto de apoio localizado próximo à roda correspondente → .

#### Lista de controle

Os seguintes pontos devem ser observados na sequência indicada, para garantir a própria segurança e a segurança dos passageiros → .

1. Escolher um piso plano e firme para levantar o veículo.
2. Desligar o motor, no caso de transmissão manual, engatar uma marcha → Página 117 ou, no caso de transmissão automática, colocar a alavanca seletora na posição **P** → Página 118 e puxar o freio de estacionamento → Página 129.
3. Assegure-se de que todos os passageiros deixem o veículo.
4. Colocar um calço na roda oposta, utilizando uma pedra ou similar.
5. Em condução com reboque: desacoplar o reboque do veículo de tração e estacionar de maneira correta.
6. Soltar os parafusos da roda a ser trocada → Página 220.
7. Procurar sob o veículo o ponto de apoio do macaco → Fig. 166, mais próximo da roda a ser trocada.
8. Inserir a extremidade da chave de roda no olhal do macaco e, segurar a chave de roda pelo lado do encaixe sextavado. Levantar o macaco até onde ainda seja possível colocá-lo sob o ponto de apoio do veículo.
9. Garantir que a base do macaco, com toda sua superfície, esteja sobre o chão e que a base se encontre perpendicularmente abaixo do ponto de colocação → Fig. 167.
10. Alinhar o macaco e, simultaneamente, levantar a garra do macaco até ela se encaixar na travessa debaixo do veículo → Fig. 167.
11. Continuar erguendo o macaco até a roda se levantar do piso.

#### ATENÇÃO

Uma utilização incorreta do macaco pode resultar no deslizamento do veículo, provocando ferimentos graves. Para reduzir o risco de ferimentos, observar o seguinte:

- Utilizar somente macacos liberados pela Volkswagen para o veículo. Outros macacos, mesmo de outros modelos da Volkswagen, podem deslizar.
- O piso deve ser plano e firme. Um piso inclinado ou macio pode causar o deslizamento do veículo. Se for o caso, utilizar um apoio estável e com superfície larga para o macaco.
- Em caso de um piso escorregadio, como, por exemplo, piso de ladrilhos, utilizar uma base antiderrapante, por exemplo, um tapete de borracha, para evitar o deslizamento do macaco.
- Posicionar o macaco somente nos pontos indicados. A garra do macaco deve se encaixar no perfil da longarina de forma segura → Fig. 167.
- No caso de condução com reboque, desacoplar o reboque do veículo de tração, antes de substituir a roda.
- Nunca deixar uma parte do corpo, por exemplo, braço ou perna, debaixo do veículo que esteja levantado somente com o macaco.
- Assegure-se de que todos os passageiros deixem o veículo.
- Se for necessário trabalhar sob o veículo, este deve ser apoiado adicionalmente com caletes adequados.
- Nunca levantar o veículo se o motor estiver em funcionamento ou se o veículo estiver em uma pista lateralmente inclinada ou íngreme.
- Nunca ligar o motor com o veículo levantado. Com as vibrações do motor, o veículo pode cair do macaco.

#### ATENÇÃO

A observância da lista de controle é essencial para a segurança do condutor, passageiros e demais condutores, evitando possíveis acidentes.

- Seguir sempre as ações da lista de controle e observar as precauções de segurança nela descritas.



## Trocar a roda

📖 Observe ⚠️ no início desse capítulo na página 219.



Fig. 168 Troca de roda: sequência de remoção dos parafusos da roda.

### Remover a roda

- Observar a lista de controle → Página 219.
- Soltar os parafusos da roda → Página 220.
- Levantar o veículo → Página 221.
- Remover totalmente os parafusos da roda (A) soltos com a chave de roda e guardar em uma superfície limpa.
- **Nos veículos com calota integral**, o parafuso oposto à válvula do lado direito → Fig. 168 (A) serve como guia na sequência de montagem. Por isso, remover o parafuso (A) por último e ter cuidado para não deixar a calota cair ao remover os outros parafusos.
- Remover a roda.

### Instalar a roda de emergência

Se necessário, observar o sentido de rotação do pneu → Página 204.

- Colocar a roda de emergência.
- **Nos veículos com calota integral**, instalar primeiro o parafuso → Fig. 168 (A), posicionar a calota e, em seguida, instalar os demais parafusos.
- Posicionar os parafusos da roda e apertá-los *levemente*.
- Abaixar o veículo com o macaco.

- Apertar todos os parafusos da roda firmemente com a chave de roda → ⚠️. Para isso, não apertar em sequência, mas sempre alternando entre parafusos da roda opostos.
- Se for o caso, montar as capas de cobertura → Página 218.

### ⚠️ ATENÇÃO

Um torque de aperto incorreto ou parafusos da roda tratados incorretamente podem ocasionar a perda de controle do veículo, provocando acidentes e ferimentos graves.

- Manter todos os parafusos da roda e orifícios rosqueáveis dos cubos das rodas sempre limpos e isentos de óleo e graxa. Os parafusos da roda devem ser de fácil manuseio e apertados com o torque de aperto prescrito.

**i** Os parafusos da roda devem estar limpos e girar livremente. Nunca os lubrifique.

**i** Durante a troca da roda, se constatar que os parafusos têm corrosão ou estão espanados, eles devem ser substituídos, antes de se verificar o torque de aperto, e a rosca do cubo de roda deve ser limpa. ◀

## Após a troca da roda

📖 Observe ⚠️ no início desse capítulo na página 219.

- Se for o caso, limpar as ferramentas de bordo e recolocar no compartimento de bagagem → Página 161.
- Guardar a roda de emergência ou a roda trocada de forma segura no compartimento de bagagem.
- Mandar verificar o torque de aperto dos parafusos da roda o mais rápido possível com um torquímetro.
- Mandar substituir a roda danificada assim que possível.

### ⚠️ ATENÇÃO

Após a troca da roda, sempre se certificar de que as ferramentas de bordo e a roda de emergência estão fixadas corretamente em seus alojamentos. ▶

 Em veículos com indicador de controle dos pneus, após a troca de roda, o sistema deve ser reprogramado → Página 205.

## Manutenção

### < Conservação do veículo

#### Orientações para a conservação do veículo

A conservação frequente e especializada contribui para a **manutenção do valor** do veículo. A conservação adequada pode ser uma das condições para o reconhecimento dos direitos de cobertura em garantia contra danos de corrosão e problemas de pintura na carroceria.

Produtos próprios de conservação adequados podem ser obtidos em uma Concessionária Volkswagen.

#### ATENÇÃO

Produtos de conservação podem ser tóxicos e perigosos. Produtos de conservação inadequados e a sua utilização inadequada podem causar acidentes, bem como ferimentos, queimaduras e envenenamentos graves.

- Manter os produtos de conservação somente em recipientes originais fechados.
- Observar as informações da embalagem.
- Jamais utilizar latas de alimento vazias, garrafas ou outros recipientes para o armazenamento de produtos de conservação, já que seu conteúdo nem sempre pode ser reconhecido pelas pessoas como produto de conservação.
- Manter todos os produtos de conservação fora do alcance de crianças.
- Durante a utilização podem ser liberados vapores nocivos. Por isso, utilizar produtos de conservação somente ao ar livre ou em recintos bem ventilados.
- Jamais utilizar combustível, terebentina, óleo do motor, removedor de esmalte ou outros líquidos muito voláteis para conservação, lavagem ou limpeza do veículo. Eles são tóxicos e bastante inflamáveis.

#### ATENÇÃO

A conservação e a limpeza inadequada de peças do veículo podem limitar os equipamentos de segurança do veículo e, com isso, causar ferimentos graves. ▶

- Conservar e limpar as peças do veículo somente de acordo com as instruções do fabricante.
- Utilizar os produtos de limpeza liberados ou recomendados.

### ❗ NOTA

Produtos de limpeza com solventes agredem os materiais e podem danificá-los.

### ❗ NOTA

Nunca tentar remover sujeiras, lama ou pó com a superfície do veículo seca. Não utilizar também com essa finalidade um pano ou esponja secos, para não riscar a pintura nem os vidros do veículo. Sujeiras, lama e pó devem ser amolecidos com água, antes de serem removidos.

 Ao adquirir produtos de conservação, dê preferência a produtos ecologicamente corretos.

 Restos de produtos de conservação não devem ser descartados no lixo doméstico. Observar as informações da embalagem.

## Lavar o veículo

Quanto mais tempo resíduos de insetos, excrementos de pássaros, resina de árvores, poeira urbana ou industrial, piche, fuligem e outros sedimentos agressivos permanecerem na superfície do veículo, mais duradouro é o seu efeito destrutivo. Altas temperaturas e a forte incidência de radiação solar fortalecem o seu efeito corrosivo. Lavar cuidadosamente e em intervalos regulares também a **parte inferior** do veículo.

### Sistema de lavagem automático

**Observar as orientações disponibilizadas no sistema de lavagem automático.** Antes de uma lavagem automática, tomar as precauções usuais, como, por exemplo, fechar todos os vidros e dobrar os espelhos retrovisores externos para dentro, para evitar danos. Se o veículo possuir peças agregadas como, por exemplo, spoiler, bagageiro ou antena, informar obrigatoriamente o operador do sistema de lavagem automático → ①.

A pintura do veículo é tão resistente que o veículo geralmente pode ser lavado sem problemas em sistemas de lavagem automáticos. No entanto, o desgaste real da pintura depende muito da

estrutura do sistema de lavagem automático. A Volkswagen recomenda a lavagem em sistemas de lavagem automáticos sem escovas.

Para remover eventuais resíduos de cera dos vidros e, assim, evitar atrito excessivo dos limpadores do para-brisa, observar as seguintes orientações → Página 227, *Limpar os vidros e os espelhos retrovisores externos*.

### Lavador de alta pressão

Ao lavar o veículo com um lavador de alta pressão, seguir obrigatoriamente as orientações de utilização do lavador de alta pressão. Isso é válido principalmente para a **pressão** e a **distância do jato** → ▲.

A lavagem do veículo com água a alta pressão pode fazer com que a água entre no veículo. Evitar utilizar um lavador de alta pressão a uma distância inferior a 30 cm da superfície do veículo. A utilização de um lavador de alta pressão superior a 8.000 kPa (80 bar) pode levar a danos ou remoção da pintura e adesivos.

Manter grande distância de materiais muito maleáveis como tubos de borracha e materiais isolantes, bem como dos sensores do controle de distância de estacionamento. Os sensores do controle de distância de estacionamento estão localizados no para-choque traseiro → ①.

Em nenhuma hipótese utilizar **bicos de jato circular** ou **tubeiras** → ▲.

### Lavagem manual

Ao lavar o veículo manualmente, amolecer primeiramente a sujeira com água em abundância e enxaguar tanto quanto possível.

Em seguida, limpar o veículo com uma **esponja macia**, com uma **luva de lavagem** ou com uma **escova**, fazendo pouca pressão. Começar pelo teto e continuar de cima para baixo. Utilizar um **xampu de limpeza** somente em sujeiras persistentes.

Enxaguar cuidadosamente a esponja ou a luva de lavagem em intervalos curtos.

Por último, limpar as rodas, as soleiras e partes similares. Para isso, utilizar uma segunda esponja. ▶

## Conservar a pintura do veículo

Uma boa conservação protege a pintura do veículo. Assim que a água deixar de formar **gotas visíveis** sobre a superfície *limpa* da pintura do veículo, esta deve voltar a ser protegida com uma boa **cera conservante**.

Mesmo quando uma **cera conservante** for utilizada regularmente no sistema de lavagem automático, a Volkswagen recomenda que a pintura do veículo seja protegida ao menos duas vezes por ano com a aplicação de cera.

Os produtos para conservação da pintura são mencionados no site [www.vw.com.br](http://www.vw.com.br).

## Polir a pintura do veículo

Um polimento será necessário somente se a pintura do veículo perder o bom aspecto e quando não se obtiver mais brilho com o uso de produtos de conservação.

Se a pasta para polir utilizada não tiver componentes de conservação, a pintura do veículo precisará ser conservada em seguida.

### ⚠️ ATENÇÃO

Peças pontiagudas do veículo podem ocasionar ferimentos.

- Proteger as mãos e os braços de partes pontiagudas ao limpar, por exemplo, a parte inferior do veículo ou a parte interna das caixas de roda.

### ⚠️ ATENÇÃO

Após a lavagem do veículo, o efeito de frenagem pode sofrer atraso, aumentando a distância de frenagem devido à umidade nos discos de freio e nas pastilhas de freio ou ao seu congelamento durante o inverno.

- “Secar os freios e eliminar o gelo” por meio de manobras cuidadosas de frenagem. Proceder sem colocar os demais condutores em risco ou desprezar as determinações legais.

### ⚠️ ATENÇÃO

O uso inadequado de lavadores de alta pressão pode causar danos permanentes nos pneus e outros materiais, visíveis ou não. Isso pode causar acidentes e ferimentos graves.

- Manter distância suficiente entre o bico do jato e os pneus.

- Jamais limpar os pneus com bicos de jato circular (“tubearas”). Mesmo com uma distância relativamente grande e um curto tempo de exposição, isso pode resultar em danos visíveis ou não visíveis nos pneus.

### 📌 NOTA

- A temperatura da água não deve estar acima de +60 °C.
- Para evitar danos à pintura, não lavar o veículo sob luz solar direta.
- Para que o controle de distância de estacionamento funcione corretamente, os sensores no para-choque devem estar limpos e sem gelo. Durante a limpeza com lavadores de alta pressão ou jato de vapor, somente borrifar os sensores rapidamente, mantendo sempre uma distância superior a 30 cm.
- Não utilizar esponjas duras, esponjas ásperas de cozinha ou similares, pois a superfície pode ser danificada.
- Não limpar os vidros congelados ou cobertos de gelo com lavadores de alta pressão.
- Limpar o farol com pano ou esponja úmidos, nunca secos. Usar preferencialmente água com sabão.
- Lavagem do veículo em clima frio: ao jogar água no veículo com uma mangueira, não dirigir o jato de água diretamente sobre as fechaduras ou juntas da porta ou da tampa. As fechaduras e as vedações podem congelar!

### 📌 NOTA

Antes de utilizar um **sistema de lavagem automático**, observar obrigatoriamente os seguintes pontos para evitar danos no veículo:

- Comparar a bitola do veículo com a distância dos trilhos do sistema de lavagem automático para não danificar as rodas e os pneus!
- Comparar a altura e a largura do veículo com a altura e a largura de passagem do sistema de lavagem automático!
- Rebater os espelhos retrovisores externos para dentro.
- Para evitar danos à pintura da tampa do compartimento do motor, rebater as palhetas dos limpadores do para-brisa sobre o para-brisa quando estiverem secas. Não deixá-las cair! ▶

- Travar a tampa traseira para evitar uma abertura involuntária no sistema de lavagem automático.

### ! NOTA

- Para evitar danos, não aplicar produtos de polimento ou cera conservante sobre o farol, sobre as lanternas e sobre as peças de plástico ou pintadas com acabamento fosco.
- Não polir a pintura do veículo em ambientes com areia ou poeira ou se houver sujeira.

 Lavar o veículo somente em locais especialmente previstos para isso, para que a água com eventuais resíduos de óleo, gordura ou combustível não entre na rede de esgoto. Em algumas regiões, é proibido lavar os veículos fora dos locais especialmente reservados para esta finalidade.

## Conservar e limpar a parte externa do veículo

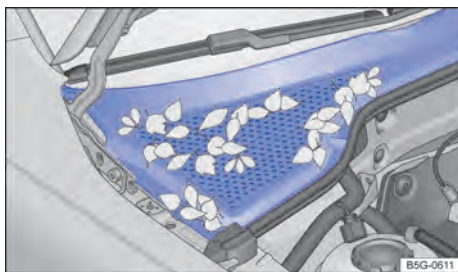

**Fig. 169** Entre o compartimento do motor e o para-brisa: caixa de água (representação esquemática).

### Limpar os vidros e os espelhos retrovisores externos

Umedecer os vidros e os espelhos retrovisores externos com um produto de limpeza de vidro convencional à base de álcool.

Secar a superfície dos vidros com uma flanela limpa ou com um pano que não solte fiapos. Um pano que foi usado para limpar as superfícies pintadas do veículo contém resíduos gordurosos de conservantes e, por isso, pode sujar as superfícies dos vidros.

Resíduos de borracha, óleo, gordura ou silicone podem ser removidos com produto de limpeza de vidro ou removedor de silicone → ①.

### Remover resíduos de cera

Sistemas de lavagem automáticos de veículos ou produtos de conservação podem deixar **resíduos de cera** sobre as superfícies dos vidros. Esses resíduos de cera podem ser removidos somente com um produto de limpeza especial ou com panos de limpeza. Resíduos de cera provocam perda de desempenho do sistema limpador dos vidros, bem como movimentos irregulares e ruídos excessivos. A Volkswagen recomenda remover os resíduos de cera dos vidros e espelhos retrovisores externos com um pano de limpeza após cada lavagem do veículo.

O atrito excessivo pode ser evitado ao adicionar um produto de limpeza de vidro com propriedades removedoras de cera no reservatório de água dos lavadores do para-brisa. Ao adicionar o produto de limpeza, respeitar as proporções de mistura recomendadas. Produtos de limpeza removedores de gordura não conseguem remover tais resíduos de cera → ①.

Produtos de limpeza especiais e panos de limpeza de vidros podem ser adquiridos em uma Concessionária Volkswagen.

### Remover a neve

Remover a neve de todos os vidros e espelhos retrovisores externos com uma pequena escova.

### Remover o gelo

Para remover o gelo, utilizar preferencialmente um spray anticongelante. Ao utilizar um raspador de gelo, movimentá-lo somente em uma direção, **sem** movê-lo para frente e para trás. Ao fazer o movimento de volta a sujeira pode riscar o vidro.

### Limpar as peças cromadas e de alumínio

- Umedecer um pano limpo, macio e que não solte fiapos e utilizá-lo para limpar as superfícies.
- Em caso de sujeira pesada, utilizar um produto de conservação especial **sem solvente**.
- Em seguida polir as peças cromadas e de alumínio com um pano macio e seco.

### Limpar as rodas de aço

Os resíduos de freio que aderem às rodas podem ser removidos com um produto de limpeza industrial. Por esse motivo, limpar as rodas de aço regularmente com uma esponja exclusiva para isso.

Danos na pintura das rodas de aço devem ser tratados antes que enferrujem. ▶

### Conservar e limpar as rodas de liga leve

Limpar os resíduos de freio nas rodas de liga leve **a cada 2 semanas**. Em seguida, limpar as rodas com um produto de conservação sem ácidos. A Volkswagen recomenda aplicar cuidadosamente cera nas rodas **a cada 3 meses**.

Se os resíduos do freio não forem limpos regularmente, a liga leve sofrerá danos.

Para a limpeza, utilizar um produto de limpeza sem ácidos próprio para rodas de liga leve. Não utilizar pasta de polir ou outros produtos abrasivos na conservação das rodas.

Caso a camada de tinta protetora das rodas seja danificada (como, por exemplo, por pancadas de pedras), a avaria deve ser consertada imediatamente.

### Conservar as vedações de borracha

As vedações de borracha das portas, vidros etc. se mantêm mais flexíveis, vedam melhor e duram mais se tratadas regularmente com um produto de conservação para borracha.

Antes da aplicação, remover a poeira e a sujeira das vedações de borracha com o auxílio de um pano macio.

### Descongelar o cilindro da fechadura das portas

A Volkswagen recomenda utilizar o spray original Volkswagen com efeito hidratante e anticorrosivo para descongelamento do cilindro da fechadura das portas.

### Proteção da parte inferior do veículo

A parte inferior do veículo é protegida contra influências químicas e mecânicas. Durante a condução, a camada protetora da parte inferior pode sofrer avarias. Por isso, a Volkswagen recomenda que a camada protetora da parte inferior do veículo e do chassi seja verificada regularmente e restaurada se necessário.

### Cavidades ocas

Todas as cavidades expostas à corrosão são submetidas, de fábrica, a uma proteção de longa duração.

Esta conservação não precisa ser verificada nem retocada. Se, com temperaturas externas elevadas, escorrer um pouco de cera das cavidades, ela poderá ser removida com uma espátula de plástico e gasolina.

### Limpar o compartimento do motor

O compartimento do motor é uma área do veículo perigosa → Página 185.

A limpeza do compartimento do motor deve ser realizada por uma Concessionária Volkswagen ou por uma empresa especializada. Uma limpeza inadequada pode causar, entre outros, a remoção da proteção anticorrosiva e danos aos componentes elétricos do veículo. Além disso, a água pode chegar ao interior do veículo por meio da caixa coletora de água → [🔗](#).

Caso o compartimento do motor fique muito sujo, procurar sempre uma empresa especializada para a limpeza do compartimento do motor. Para isso, a Volkswagen recomenda as Concessionárias Volkswagen.

### Caixa coletora de água

- A caixa coletora de água está localizada no compartimento do motor, entre o para-brisa e o motor e sob uma cobertura perfurada → [Fig. 169](#). O ar ambiente é sugado da caixa coletora de água para o interior do veículo por meio do sistema de aquecimento e ventilação ou do ar-condicionado.
- Remover regularmente folhagens e outros objetos soltos da cobertura da caixa coletora de água, com as mãos ou com o auxílio de um aspirador.

### Sensores, lente da câmera de marcha a ré

Limpar a área em frente dos sensores, ou da câmera com um pano macio e produto de limpeza isenta de solventes. Observar os locais de instalação → Página 8.

#### ATENÇÃO

Vidros sujos e embaçados reduzem a visibilidade e aumentam o risco de acidentes e de ferimentos graves.

- Conduzir apenas quando for possível enxergar nitidamente através de todos os vidros do veículo.
- Remover o gelo, a neve e desembaçar a superfície de todos os vidros, tanto por dentro quanto por fora.

#### ATENÇÃO

Todos os trabalhos no motor ou no compartimento do motor podem resultar em ferimentos, queimaduras e riscos de acidente e de incêndio!

- Antes dos trabalhos, tomar conhecimento das ações necessárias e das precauções de segurança geralmente válidas → Página 185, *Orientações de segurança para trabalhos no compartimento do motor.*
- A Volkswagen recomenda que os trabalhos sejam realizados em uma Concessionária Volkswagen.

### CUIDADO

A proteção da parte inferior do veículo e produtos anticorrosivos poderão se incendiar se entrarem em contato com o sistema de escape aquecido ou com outras partes quentes do motor.

- Não utilizar produtos anticorrosivos e de proteção da parte inferior do veículo no tubo do escapamento, nos catalisadores, nas placas de blindagem térmica ou em outras peças quentes do veículo.

### NOTA

- A perfeita limpeza dos vidros colabora para o bom desempenho do sistema do limpador dos vidros, bem como à sua conservação.
- Em nenhuma hipótese misturar os produtos de limpeza recomendados com outros produtos no reservatório de água dos lavadores do para-brisa. Isso pode causar a coagulação dos componentes e, com isso, provocar a obstrução dos bicos dos lavadores do para-brisa.
- Não retirar a neve ou o gelo dos vidros e dos espelhos retrovisores externos com água morna ou quente. Caso contrário, o vidro pode se partir!
- Não utilizar raspador de gelo nas lentes dos retrovisores, pois a superfície cromatizada será danificada com aparecimento de riscos!
- Os filamentos do desembaçador do vidro traseiro localizam-se na parte interna do vidro traseiro. Não colar etiquetas adesivas sobre os filamentos do desembaçador e jamais limpar a parte interna do vidro traseiro com produtos de limpeza corrosivos ou ácidos ou outros componentes químicos.

### NOTA

Para que as peças cromadas e de alumínio não sejam danificadas:

- Não limpar ou polir sob luz solar direta.

- Não limpar ou polir em ambientes com areia ou poeira.
- Não utilizar produtos de conservação com intensa ação abrasiva, por exemplo, creme de limpeza.
- Não utilizar esponjas duras, esponjas ásperas de cozinha ou similares.
- Não polir superfícies sujas.
- Não utilizar produtos de limpeza com solventes.
- Não utilizar ceras.

### NOTA

As calotas integrais podem ser pintadas adicionalmente e não podem ser tratadas com conservantes à base de cromo ou polidores de alumínio. Ao invés disso, usar um produto de conservação de pintura convencional e um produto de polimento de pintura comuns.

### NOTA

A utilização de produtos para descongelamento com substâncias desengordurantes pode enferrujar o cilindro da fechadura das portas.

### NOTA

A água introduzida manualmente na caixa coletora de água (ao usar um lavador de alta pressão, por exemplo) pode causar danos graves ao veículo.

 Antes de remover a cera escorrida com benzina é necessário verificar as prescrições de segurança e de defesa do meio ambiente referentes a este produto.

 Considerando que em uma lavagem do motor são arrastados pela água restos de combustível, lubrificantes e óleos, a água contaminada precisa ser purificada por meio de um separador de óleo. Por isso, o motor somente deve ser lavado em casos extremos e em locais apropriados.

## Conservar e limpar o interior do veículo

Tecidos de peças de roupa modernos, como jeans escuro, por exemplo, muitas vezes não possuem fixação suficiente em seu tingimento.

Principalmente em caso de revestimentos de bancos claros (em tecido ou couro), e mesmo seguindo as determinações de uso, podem ocorrer manchas nitidamente visíveis causadas pelo desbotamento destes tecidos de peças de roupa. Nestes casos, não se trata de uma falha no revestimento, mas sim de falta de fixação da cor nos tecidos da peça de roupa.

Quanto mais tempo manchas, sujeiras e outros sedimentos permanecerem sobre a superfície das peças do veículo e estofamentos, mais difícil poderá ser a limpeza e conservação. Sobretudo, longos tempos de exposição podem fazer com que manchas, sujeiras e sedimentos não possam mais ser removidas.

### **Revestimento dos bancos**

Para o manuseio e a conservação do revestimento dos bancos, observar:

- Antes de entrar no veículo, fechar todos os fechos de velcro que possam entrar em contato com o estofamento ou revestimentos em tecido. Fechos de velcro abertos podem causar danos aos estofamentos e aos revestimentos em tecido.
- Para prevenir danos, evitar o contato direto de objeto pontiagudos e apliques nos estofamentos e revestimentos em tecido. Apliques são, por exemplo, zíperes, colchetes e pedras decorativas em peças de roupas ou em cintos.
- Remover regularmente o pó e partículas de sujeira dos poros, das dobras e costuras para evitar danos à superfície dos bancos por atrito constante.
- Verificar se a cor das roupas tem boa fixação para evitar manchas no revestimento dos bancos. Isto é válido principalmente para os revestimentos dos bancos claros.

### **Limpar estofamentos, revestimentos em tecido e NT - Não tecido de microfibra**

- Ler e observar o manuseio, orientações e alertas da embalagem antes da utilização de produtos de limpeza.
- Higienizar regularmente estofamentos, revestimentos em tecido, revestimento dos bancos em NT - não tecido de microfibra e o tapete do assoalho com um aspirador de pó (ponteira de escova).
- Não utilizar lavadores de alta pressão, jatos de vapor ou spray gelado.

- Para a limpeza geral, utilizar uma esponja suave ou um tecido de microfibra sem fiapos → ①.
- Limpar superfícies em NT - não tecido de microfibra com um pano de lã ou de algodão levemente umedecido ou com um tecido de microfibra sem fiapos → ①.

A limpeza de sujeiras superficiais em geral, do estofamento ou dos revestimentos em tecido pode ser realizada com uma espuma de limpeza convencional.

Em caso de muita sujeira em geral no estofamento e nos revestimentos em tecido, deve-se informar sobre as possibilidades de limpeza adequadas em uma Concessionária Volkswagen antes da limpeza. Se necessário, contratar uma empresa de limpeza especializada em limpeza.

### **Tratamento de manchas dos estofamentos, revestimentos em tecido e NT - Não tecido de microfibra**

No tratamento de manchas, pode ser necessário limpar não somente a mancha pontualmente, mas toda a superfície. Principalmente se ela estiver suja por marcas de uso em geral. Caso contrário, a superfície tratada pode se tornar mais clara que o restante da superfície. Em caso de dúvida, procurar uma empresa especializada em limpeza.

#### ***Manchas de base aquosa, como, por exemplo, café ou suco de fruta.***

Primeiramente, limpar a mancha o mais rápido possível com um pano seco e absorvente, para que o líquido não penetre no estofamento. Para manchas mais difíceis, umedecer a esponja com um pulverizador e limpar a mancha com movimento em círculo. Limpar com um pano seco e absorvente.

#### ***Manchas persistentes, como, por exemplo, chocolate ou maquiagem.***

Utilizar somente produtos de limpeza liberados pela Volkswagen. Se necessário, contratar uma empresa especializada em limpeza para limpar o estofamento.

#### ***Manchas de base gordurosa, como, por exemplo, óleo ou batom.***

Utilizar somente produtos de limpeza liberados pela Volkswagen. Se necessário, contratar uma empresa especializada em limpeza para limpar o estofamento. ▶



## Conservar e tratar revestimentos em couro natural

Em caso de dúvidas a respeito da limpeza e conservação do acabamento em couro do veículo, dirigir-se a uma Concessionária Volkswagen ou a uma empresa especializada.

O couro natural é um material sensível.

- Utilizar regularmente, após cada limpeza, um creme de conservação com fator de proteção solar e efeito impregnante. Este creme nutre e hidrata o couro, tornando-o macio e estimulando sua respiração. Ao mesmo tempo, ele produz uma película protetora.
- Limpar o couro a cada dois ou três meses, removendo as sujeiras recentes.
- Tratar o couro a cada seis meses com um produto de conservação de couro adequado → ①.
- Limpar com produtos de limpeza e de conservação em pouca quantidade, com um pano seco, de lã ou de algodão que não solte fiapos. Não colocar produtos de limpeza e de conservação diretamente sobre o couro.
- Remover manchas recentes de caneta esferográfica, tinta, batom e graxa de sapato o mais rápido possível.
- Conservar a cor do couro. Retocar as regiões descoloridas com um creme para couro especial, conforme necessidade.
- Retirar o excesso com um pano macio.

## Limpar revestimentos em couro natural

A Volkswagen recomenda utilizar, para a limpeza em geral, um pano de lã ou de algodão levemente umedecido com água.

Atentar para que o couro não seja encharcado em nenhum ponto e que a água não penetre pelas costuras.

**Antes da limpeza** do revestimento em couro, observar as seguintes orientações → Página 230, *Limpar estofamentos, revestimentos em tecido e NT - Não tecido de microfibra*.

**Sujeiras mais pesadas** – Espalhar uma solução de sabão suave<sup>1)</sup> com um pano torcido.

Absorver pressionando levemente com um pano seco.

**Manchas de base aquosa, como, por exemplo, café, chá, sucos, sangue, etc.**

Remover as manchas enquanto ainda úmidas com um pano absorvente. Utilizar um produto de limpeza apropriado para manchas já secas → ①.

**Manchas de base gordurosa, como, por exemplo, óleo, batom, etc**

Remover as manchas enquanto ainda úmidas com um pano absorvente. Utilizar um produto de limpeza apropriado para manchas que ainda não penetraram na superfície → ①.

**Manchas especiais, como, por exemplo, de caneta esferográfica, esmalte de unha, marcador, spray de tinta, graxa de sapato, etc.**

Enxugar com um pano seco e absorvente. Limpar com um removedor de manchas especial apropriado para couro.

## Limpar revestimentos em vinil

Antes da limpeza do revestimento em vinil, observar as seguintes orientações → Página 230, *Limpar estofamentos, revestimentos em tecido e NT - Não tecido de microfibra*.

Utilizar somente água e sabão neutro para a limpeza dos revestimentos em vinil.

## Limpar os porta-objetos e os porta-copos

Na base de alguns porta-objetos e porta-copos existe um dispositivo de borracha removível.

- Umedecer um pano limpo e sem fiapos com água e limpar as peças.
- Se isto não for suficiente, utilizar um produto de limpeza e de conservação de plástico especial **sem solventes**.

## Limpar o cinzeiro

- Remover e esvaziar o cinzeiro.
- Limpar com uma toalha de limpeza.

Para a limpeza do apagador de cigarro e remoção dos restos de cinza, utilizar, por exemplo, um palito de dente ou objeto similar. ▶

<sup>1)</sup> Solução de sabão suave: duas colheres de sopa de sabão neutro em um litro de água.

## Conservar e limpar as peças de plástico, os elementos decorativos de madeira e o painel de instrumentos

- Umedecer um pano limpo e sem fiapos com água e limpar as peças.
- Tratar *peças de plástico (dentro e fora do veículo) e o painel de instrumentos* com um produto de limpeza e conservação de plástico **sem solventes** liberado pela Volkswagen → .
- Tratar os *elementos decorativos em madeira* com uma solução de sabão suave<sup>1)</sup>.

## Limpar os cintos de segurança

Sujeira grossa no cadarço do cinto de segurança prejudica o enrolamento automático do cinto e, com isso, o funcionamento do cinto de segurança.

Os cintos de segurança jamais devem ser desmontados para limpeza.

- Remover a sujeira grossa com uma escova de cerdas macia → .
- Puxar o cinto de segurança sujo totalmente para fora e deixar o cadarço do cinto desenrolado.
- Limpar o cinto de segurança com solução de sabão suave<sup>1)</sup>.
- Deixar secar por completo o tecido do cinto tratado.
- Recolher o cinto de segurança apenas se ele estiver totalmente seco.

### ATENÇÃO

A conservação e a limpeza inadequadas de peças do veículo podem prejudicar os seus equipamentos de segurança e, como consequência, causar ferimentos graves.

- Conservar e limpar as peças do veículo somente de acordo com as instruções do fabricante.
- Utilizar os produtos de limpeza liberados ou recomendados.

### ATENÇÃO

O uso de produtos de limpeza com solventes torna a superfície dos módulos de airbag porosa. Em caso de um acidente com acionamento do airbag, as peças de material sintético que se soltam podem causar ferimentos graves.

- Nunca limpar o painel de instrumentos e a superfície dos módulos do airbag com produtos de limpeza com solvente.

### ATENÇÃO

Verificar regularmente o estado de todos os cintos de segurança. Se o tecido do cinto ou outros componentes do cinto estiverem danificados, eles devem ser desinstalados e substituídos por uma Concessionária Volkswagen. Cintos de segurança danificados representam um grande perigo e podem causar ferimentos graves ou fatais.

- Os cintos de segurança e seus componentes jamais devem ser higienizados quimicamente ou entrar em contato com líquidos corrosivos, solventes ou objetos cortantes. Isto prejudica profundamente a resistência do tecido do cinto.
- Um cinto de segurança limpo deve estar totalmente seco antes de ser recolhido, pois a umidade pode danificar o enrolador automático do cinto de segurança e prejudicar sua função.
- Jamais deixar objetos estranhos ou líquidos penetrarem nos engates dos fechos dos cintos de segurança. Isto pode limitar a funcionalidade dos fechos dos cintos de segurança e dos cintos.
- Nunca tentar reparar, modificar ou desmontar os cintos de segurança por conta própria.
- Substituir imediatamente os cintos de segurança danificados por cintos de segurança novos liberados para o veículo pela Volkswagen. Cintos de segurança que foram utilizados durante um acidente e, por isso, sofreram alongamento, devem ser substituídos por uma Concessionária Volkswagen. A substituição poderá ser necessária mesmo se não houver um dano visível. Além disso, as ancoragens dos cintos de segurança devem ser verificadas.

### NOTA

- Produtos de limpeza com solventes agredem os materiais e podem danificá-los de forma irreparável. ▶

<sup>1)</sup> Solução de sabão suave: duas colheres de sopa de sabão neutro em um litro de água.

- Manchas, sujeiras e outros sedimentos com componentes agressivos e com solventes agri- dem o material e podem danificá-lo de forma irreparável, mesmo após um curto tempo de exposição.
- Remover as manchas, sujeiras e outros sedi- mentos o mais rápido possível e não permitir que elas sequem.
- Para evitar danos, contratar uma empresa es- pecializada em limpeza para efetuar a remoção de manchas persistentes.

#### ❗ NOTA

- Não utilizar higienizador a vapor, uma vez que ele faz com que a sujeira penetre mais profun- damente, fixando-se nos tecidos.
- Lavadores de alta pressão e sprays gelados po- dem danificar o estofamento.

#### ❗ NOTA

- Limpar com uma escova de cerdas macias so- mente o carpete do assoalho e os tapetes! Ou- tras superfícies de tecido podem ser danifica- das pela escova.
- Se pastas ou soluções para lavagem forem uti- lizadas com um pano úmido ou uma esponja, após a secagem podem aparecer marcas no estofamento. Via de regra, estas marcas são de difícil remoção ou não podem mais ser removi- das.

#### ❗ NOTA

- O NT - não tecido de microfibra não pode ser encharcado em nenhuma hipótese.
- O NT - não tecido de microfibra não pode ser tratado com produtos para tratamento de cou- ro, solventes, cera, graxa de sapato, removedor de manchas ou similares.
- Não utilizar escovas para a limpeza com água, pois isso pode danificar a superfície do materi- al.

#### ❗ NOTA

- O couro não pode ser tratado com solventes, cera, graxa de sapato, removedor de manchas ou similares em nenhuma hipótese.
- Se uma mancha penetrar na superfície do cou- ro após um longo tempo de exposição, a man- cha não poderá mais ser removida.

- Absorver imediatamente os líquidos derrama- dos com um pano absorvente, pois a superfície do couro e as costuras não resistem por muito tempo à penetração de líquidos.
- Proteger o couro de exposição ao sol excessiva para evitar um desbotamento.

#### ❗ NOTA

O vinil não pode ser tratado com solventes, cera, graxa de sapato, removedor de manchas ou simi- lares em nenhuma hipótese. Estes ocasionam o ressecamento e o rompimento prematuro do ma- terial.

#### ❗ NOTA

Alguns odorizadores de veículo apresentam substâncias em sua composição química que podem causar danos à estrutura, à superfície e à pintura de revestimentos internos do veículo.

 Produtos próprios de conservação são com-ercializados em Concessionárias Volkswagen.

 A Volkswagen recomenda contratar uma empresa especializada em limpeza para a remoção de possíveis manchas no revestimento dos bancos.

 Leves alterações de cor, nos revestimentos em couro natural, causadas pelo uso são normais. ▶

## Prolongado desuso

### Introdução ao tema

Um veículo que necessita permanecer imobiliza- do por um período aproximado de 6 meses pode- rá não ter mais o mesmo comportamento anteri- or. A vida útil do veículo poderá estar sensivel- mente comprometida.

As razões são várias:

- As borrachas ressecam.
- Os lubrificantes perdem suas características.
- O combustível oxida etc. ▶

Até 30 dias de imobilização do veículo, ainda é possível reverter as consequências negativas decorrentes deste fato. Daí para frente, quanto mais tempo o veículo permanecer inativo, mais difícil será de garantir sua performance posterior.

O ideal é que o veículo nunca fique muito tempo sem ser utilizado. Sendo necessário mantê-lo inativo por tempo prolongado, é conveniente que, previamente, sejam tomados alguns cuidados específicos para cada parte do veículo.

- Encerar com uma cera de conservação → Página 226 e guardar em local seco e bem ventilado com os vidros abertos.
- Não colocar capa que impeça a ventilação do veículo.

## Chassi

O chassi engloba suspensões, freios, rodas e pneus.

A alavanca do freio de estacionamento deve ser deixada desacionada, para isso guardar o veículo em um piso plano e firme.

### ⚠ NOTA

- Os pneus devem permanecer suspensos (sem contato com o solo), para evitar que se deformem permanentemente.
- A oxidação dos discos ou tambores tornam o freio excessivamente agressivo. Para minimizar seus efeitos negativos, o veículo, isento de umidade, deve ser guardado em lugar seco.
- O poder lubrificante da graxa do rolamento das rodas e semieixo tem suas propriedades alteradas após um longo tempo de inatividade. O recomendado é substituir os componentes, após o desuso prolongado (mais de 6 meses), isto caso não seja possível acioná-los esporadicamente, mesmo que seja somente por alguns metros.

## Carroceria

A carroceria sofre oxidação nas articulações, deterioração das peças de borracha e dos lubrificantes das máquinas dos vidros e das fechaduras das portas e tampa.

Dois dias antes do desuso:

- Lavar o veículo com produto neutro de limpeza e água, longe do local onde será guardado → Página 227.
- Secar o veículo muito bem, deixar as portas e tampa traseira abertas, exposto ao sol.

## Motor / transmissão

### Antes do desuso:

- Substituir o óleo do motor.
- Substituir o líquido de arrefecimento do motor.
- Abastecer o tanque de combustível com gasolina aditivada e deixar o motor funcionar durante alguns minutos.
- Colocar a alavanca da transmissão na posição neutra ("ponto morto").

### Após o desuso:

- Substituir o óleo do motor.
- Consumir o combustível do tanque.
- Colocar gasolina aditivada no primeiro abastecimento.

Um veículo inativo por um longo período com combustível no tanque pode causar problemas de funcionamento no motor, devido a formação de depósitos em componentes, como, por exemplo, nos injetores de combustível.

 A Volkswagen recomenda que durante o período de desuso, colocar o veículo em movimento, rodando por alguns quilômetros, pelo menos a cada 30 dias.

## Elétrica

### Antes do desuso:

- Desligar o cabo massa da bateria.
- Manter os braços dos limpadores do para-brisa levantados.

### Após o desuso:

- Ligar o cabo massa da bateria.
- Ao ligar o cabo massa atentar para os seguintes ajustes: ajustar o relógio, ajustar as memórias das estações do rádio (para veículos com rádio, → caderno *Rádio*), restabelecer a função de fechamento e abertura automática dos vidros elétricos → Página 80.

- Limpar o para-brisa, o vidro traseiro e as palhetas com um pano macio e umedecido com água e sabão neutro.
- Enxaguar o para-brisa e o vidro traseiro com água corrente, removendo toda a impureza sobre os vidros, antes de acionar os limpadores.

### ⚠️ ATENÇÃO

Nunca permaneça em ambiente fechado enquanto o motor estiver funcionando. Os gases tóxicos do sistema de escape podem levar à inconsciência, intoxicação por monóxido de carbono, acidentes e ferimentos graves.

 A Volkswagen recomenda que durante o período de desuso, colocar o motor em funcionamento a cada 15 dias, pelo menos 15 minutos, desligando, em seguida, o cabo negativo da bateria → ⚠️.

## Acessórios, reposição de peças, reparos e modificações

### Acessórios e peças de reposição

A Volkswagen recomenda que você se informe em uma Concessionária Volkswagen antes da compra de acessórios, peças de reposição ou recursos. Por exemplo, se o veículo precisar ser equipado com acessórios ou se for necessário substituir peças. A Concessionária Volkswagen assessora em questões regulatórias e recomendações de fábrica a respeito de acessórios, peças de reposição e recursos.

A Volkswagen recomenda que apenas **Acessórios Volkswagen** e **Peças Originais Volkswagen** sejam utilizados. Para isso, a Volkswagen tem estabelecido credibilidade, segurança e qualificação. Além disso, uma Concessionária Volkswagen está qualificada para uma instalação profissional.

Apesar do monitoramento constante do mercado, produtos **não liberados pela Volkswagen** não podem ser avaliados pela Volkswagen no tocante à credibilidade, segurança e qualificação para uso no veículo. Por esse motivo, a Volkswagen também não se responsabiliza, mesmo em casos em que haja uma aprovação por uma associação técnica de testes e de fiscalização oficialmente reconhecida, ou uma aprovação por um órgão oficial.

### ⚠️ ATENÇÃO

Reparos e modificações realizados de forma inadequada no veículo podem comprometer a eficácia dos airbags, bem como causar falhas de funcionamento, acidentes e ferimentos fatais.

- Jamais colocar, montar ou acoplar objetos tais como porta-copos, suporte de telefone móvel e GPS (sistema de posicionamento global) ao lado ou sobre as coberturas dos módulos do airbag ou nas áreas de expansão do airbag.
- Objetos colocados, montados ou acoplados dentro da área de expansão dos airbags poderão causar ferimentos graves ou fatais se os airbags forem acionados.

### ⚠️ ATENÇÃO

Peças de reposição e acessórios inadequados, bem como trabalhos, modificações e reparos realizados de maneira incorreta podem causar danos no veículo, acidentes e ferimentos graves.

- A Volkswagen recomenda que apenas acessórios liberados pela Volkswagen e peças originais Volkswagen sejam utilizados. Para isso, a Volkswagen tem estabelecido credibilidade, segurança e qualificação.
- Reparos e modificações no veículo devem ser realizados somente por uma Concessionária Volkswagen. As Concessionárias Volkswagen possuem as ferramentas necessárias, aparelhos de diagnóstico, informações de reparo e pessoal qualificado.
- Instalar apenas peças que correspondam à versão e às características originais de fábrica do veículo.
- Jamais colocar, montar ou acoplar objetos tais como porta-copos, suporte de telefone móvel e GPS (sistema de posicionamento global) ao lado ou sobre as coberturas dos módulos do airbag ou nas áreas de expansão do airbag.
- Utilizar apenas combinações de rodas e pneus liberadas pela Volkswagen para o modelo de veículo.

## Reparos e modificações técnicas

**Em caso de reparos e modificações técnicas, as diretrizes Volkswagen devem ser estritamente seguidas → ⚠ !**

Intervenções nos componentes eletrônicos e nos respectivos softwares podem ocasionar falhas de funcionamento. Devido à configuração em rede dos componentes eletrônicos, avarias podem comprometer também sistemas que não estejam diretamente envolvidos. Isso implica em um sério comprometimento da segurança de condução do veículo, no aumento do desgaste das peças do veículo e, por fim, na perda de funcionalidade operacional.

A Concessionária Volkswagen não pode oferecer garantia contra danos que tenham sido causados por modificações técnicas e reparos inadequados.

A Concessionária Volkswagen não é responsável por danos originados por modificações técnicas e reparos inadequados. Tais danos também não são cobertos pela garantia Volkswagen.

A Volkswagen recomenda que todas as modificações técnicas e reparos sejam realizados pelas Concessionárias Volkswagen autorizadas com **Peças Originais Volkswagen**.

### ⚠ ATENÇÃO

Reparos e modificações realizados de forma inadequada podem causar deficiências de funcionamento e danos ao veículo e comprometer a eficácia do sistema de assistência ao condutor. Isso pode ocasionar acidentes e ferimentos graves.

- Reparos e modificações no veículo só devem ser realizados por uma Concessionária Volkswagen.

## Reparos e limitações do sistema de airbag

**Em caso de reparos e modificações técnicas, as diretrizes Volkswagen devem ser estritamente seguidas → ⚠ !**

Modificações e reparos no para-choque dianteiro, nas portas, no revestimento do teto ou na carroceria devem ser realizados somente por uma Concessionária Volkswagen. É possível que essas

peças do veículo estejam equipadas com componentes do sistema e com sensores do sistema de airbag.

Durante todos os trabalhos no sistema de airbag, bem como na instalação e desinstalação de suas peças em razão de outros reparos, é possível que peças do sistema de airbag sejam danificadas. Isso pode fazer com que os airbags funcionem ou não funcionem corretamente em caso de acidente.

Para que a eficácia dos airbags não seja prejudicada e peças desmontadas não causem ferimentos ou poluição do meio ambiente, as prescrições devem ser observadas. As Concessionárias Volkswagen conhecem essas prescrições.

Uma alteração na suspensão do veículo pode comprometer o funcionamento do sistema de airbag em um impacto. Por exemplo, por meio da utilização de uma combinação de rodas e pneus que não tenha sido aprovada pela Volkswagen e que cause um rebaixamento do veículo pela alteração na rigidez da suspensão, inclusive das molas, do braço das molas, do amortecedor etc, pode haver uma alteração nas forças que são medidas pelos sensores do airbag e enviadas para a unidade de controle eletrônica. Algumas modificações nas molas podem, por exemplo, aumentar as forças medidas pelos sensores e acionar o sistema de airbag em cenários de impactos nos quais os airbags normalmente não seriam acionados se as modificações não tivessem sido feitas. Outras modificações poderão reduzir a força medida pelos sensores e impedir o acionamento do airbag se ele precisar ser acionado.

### ⚠ ATENÇÃO

Reparos e modificações realizados de forma inadequada podem causar deficiências de funcionamento, danos ao veículo e comprometer a eficácia do sistema de airbag. Isso pode ocasionar acidentes e ferimentos graves ou fatais.

- Reparos e modificações no veículo só devem ser realizados por uma Concessionária Volkswagen.
- Os módulos do airbag não podem ser reparados, mas sim substituídos.
- Nunca instalar no veículo peças de airbag desmontadas de veículos antigos ou originárias de reciclagem.

## ATENÇÃO

Uma alteração na suspensão do veículo, inclusive a utilização de combinações de pneus e rodas não liberados pela Volkswagen, podem alterar o funcionamento do sistema do airbag e aumentar o risco de ferimentos graves ou fatais em caso de acidente.

- Jamais instalar componentes da suspensão que não apresentem características idênticas às peças originais instaladas no veículo.
- Jamais utilizar combinações de rodas e pneus que não tenham sido liberadas pela Volkswagen.

 As peças do sistema de airbag nunca devem ser reutilizadas em caso de sucateamento do veículo ou de alguns dos seus componentes. Além do cumprimento às normas de segurança em vigor, devem ser respeitadas as normas de destinação ambientalmente adequadas. Estas disposições são de conhecimento das Concessionárias Volkswagen.

## Instalação posterior de aparelhos de transmissão

Para a operação de aparelhos de transmissão no veículo é necessária uma antena externa.

A instalação posterior de aparelhos elétricos ou eletrônicos no veículo afeta o tipo de licenciamento do veículo. Sob certas circunstâncias, isto extingue a licença de uso do veículo.

A Volkswagen liberou a operação de aparelhos de transmissão sob as seguintes condições:

- Antena externa instalada de maneira adequada.
- Potência de transmissão máxima de 10 W.

A faixa de alcance ideal dos aparelhos só é obtida com uma antena externa.

Se um aparelho de transmissão tiver que ser utilizado com potência de transmissão maior que 10 W, dirigir-se a uma empresa especializada. Uma empresa especializada conhece as possibilidades técnicas da alteração. Para isso, a Volkswagen recomenda as Concessionárias Volkswagen.

Observar as determinações legais, bem como as instruções e orientações de funcionamento do manual de instruções do aparelho de transmissão.

## ATENÇÃO

Um aparelho de transmissão não fixado ou fixado incorretamente pode ser lançado pelo interior do veículo em razão de uma manobra de direção ou de frenagem súbitas, bem como em um acidente e causar ferimentos graves.

- Fixar ou guardar em segurança o aparelho de transmissão sempre de maneira correta e fora da área de expansão do airbag durante a condução.

## CUIDADO

Na operação de um aparelho de transmissão sem conexão com uma antena externa, os valores limite de radiação eletromagnética no veículo podem ser excedidos e, assim, a saúde do condutor e dos passageiros pode ser prejudicada. Isto também é válido com uma antena externa não instalada de maneira correta.

- Operar o aparelho de transmissão no veículo somente com uma antena externa conectada de maneira correta.

## Informações armazenadas nas unidades de controle

O veículo é equipado de fábrica com unidades de controle que, entre outras coisas, assumem a unidade de controle do motor e da transmissão. Além disso, as unidades de controle monitoram o funcionamento do sistema de escape e dos airbags.

As unidades de controle eletrônicas também avaliam continuamente os dados relevantes do veículo durante a condução. Em caso de avarias ou divergências dos valores de referência, esses dados são armazenados exclusivamente. As avarias são exibidas normalmente pelas luzes de controle do instrumento combinado.

Dados armazenados nas unidades de controle podem ser lidos e avaliados somente por aparelhos especiais.

Em nenhuma hipótese as unidades de controle instaladas gravam conversas no veículo.

## Reprogramação das unidades de controle

A princípio, todos os dados para o controle dos componentes estão armazenados nas unidades de controle. Algumas funções de conforto, como, por exemplo, sinais intermitentes de conforto, abertura independente da porta e indicadores do display podem ser reprogramados por meio de aparelhos especiais. Caso as funções de conforto sejam reprogramadas, as indicações e descrições correspondentes desta literatura de bordo não coincidirão mais com as funções iniciais. A Volkswagen recomenda que a reprogramação seja confirmada no → caderno *Manutenção e garantia*, capítulo *Outros registros da oficina*.

A Concessionária Volkswagen possui as informações sobre uma possível reprogramação das unidades de controle.

## Leitura do registro de falhas do veículo

No interior do veículo há uma tomada de conexão para diagnóstico para a leitura do registro de falhas → . Dados sobre o funcionamento e o estado das unidades de controle eletrônicas são salvos no registro de falhas. Informações adicionais sobre os dados armazenados podem ser obtidas em uma Concessionária Volkswagen ou em uma empresa especializada.

A tomada de conexão para diagnóstico se encontra na área para os pés do lado do condutor, perto da caixa de fusíveis.

O registro de falhas deve ser lido e restaurado somente por uma Concessionária Volkswagen.

Após a correção de uma falha, informações a respeito são apagadas da memória. Outros conteúdos da memória são sucessivamente atualizados.

### ATENÇÃO

Uma utilização inadequada da tomada de conexão do diagnóstico pode causar falhas de funcionamento e também acidentes e ferimentos graves.

- Nunca ler você mesmo o registro de falhas pela tomada de conexão para diagnóstico.
- A tomada de conexão para diagnóstico somente pode ser lida por uma Concessionária Volkswagen ou por uma empresa especializada.

## Utilização de um telefone móvel no veículo sem conexão com a antena externa

Telefones móveis transmitem e recebem ondas de rádio, também chamadas de energia de alta frequência, tanto durante uma chamada, como também no modo Standby. A literatura científica especializada atual alerta que ondas de rádio podem prejudicar o corpo humano caso excedam determinados limites. Órgãos governamentais e comitês internacionais estabeleceram valores limite e diretrizes para que as radiações eletromagnéticas emitidas por telefones móveis estejam em uma faixa inofensiva para a saúde humana. Contudo, não existem provas científicas definitivas de que telefones sem fio sejam totalmente seguros.

Por este motivo, alguns especialistas apelam para uma atitude preventiva com relação ao uso dos telefones móveis, em que medidas sejam tomadas para reduzir a radiação que atua sobre o corpo humano.

Na utilização de um telefone móvel não conectado a uma antena externa de telefone no interior do veículo, a radiação eletromagnética pode ser maior do que quando o telefone móvel está conectado a uma antena integrada ou a outra antena externa.

Se o veículo estiver equipado com um sistema de viva voz adequado, que permite a utilização de uma série de funções adicionais de telefones móveis compatíveis com Bluetooth<sup>®</sup>, ele atende as determinações legais de muitos países que permitem o uso de um telefone móvel no veículo somente por meio de um sistema de viva voz.

Telefones móveis devem estar em um suporte de telefone ou estarem guardados com segurança no veículo. Se um suporte de telefone for utilizado, este deve ser travado de forma segura na placa básica. Somente desta forma o telefone móvel fica fixado de forma segura no painel de instrumentos e sempre ao alcance do condutor.

Um telefone móvel que esteja conectado à antena de telefone integrada ao veículo ou a uma antena externa de telefone reduz a emissão da radiação eletromagnética que atua sobre o corpo humano. Além disso, dessa forma uma melhor qualidade de conexão é obtida. 



Se o telefone móvel for utilizado no interior do veículo sem o sistema de viva voz, ele não estará fixado com segurança no veículo, tão pouco conectado à antena de telefone externa do veículo. Além disso, o telefone móvel não será recarregado pelo suporte, e é de se esperar que a ligação existente possa ser interrompida e a qualidade da ligação seja afetada.

Assim, utilizar um telefone móvel no veículo somente se ele estiver conectado a um sistema de viva voz. A Volkswagen recomenda utilizar uma antena externa para o uso de telefone móvel no veículo.

Bluetooth® é uma marca registrada da Bluetooth® SIG, Inc.

### ⚠ ATENÇÃO

Um telefone móvel não fixado ou fixado incorretamente pode ser lançado pelo interior do veículo em razão de uma manobra de direção ou de frenagem súbita, bem como em um acidente, e causar ferimentos graves.

- Fixar o telefone móvel, outros aparelhos, bem como acessórios do telefone, como por exemplo, suportes para telefone móvel, bloco de notas e GPS (sistema de posicionamento global) de maneira correta ou acomodá-los de maneira segura durante a condução e fora das áreas de expansão do airbag.

### ⚠ ATENÇÃO

Ao utilizar um telefone móvel sem conexão com uma antena externa, os valores limite de radiação eletromagnética no veículo podem ser excedidos e, assim, a saúde do condutor e dos passageiros pode ser prejudicada. Isto também é válido com uma antena externa não instalada de maneira correta.

- Manter uma distância mínima de 20 centímetros entre as antenas do telefone móvel e um marca-passos cardíaco, pois telefones móveis podem influenciar na função de marca-passos cardíacos.
- Não carregar telefones móveis ligados no bolso do peito diretamente sobre o marca-passos.
- No caso de suspeita de interferência do telefone móvel com um marca-passos cardíaco ou com outro dispositivo médico, desligar o telefone móvel imediatamente.

## Suporte para telefone celular e entrada carregador USB

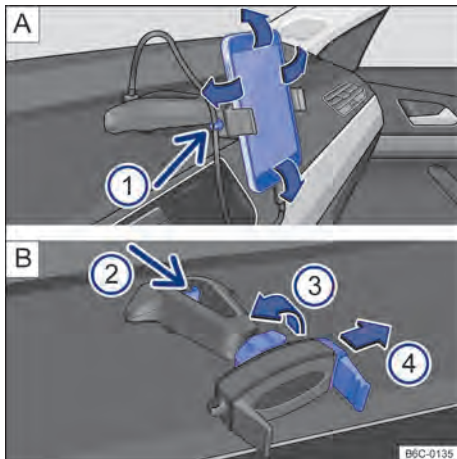

Fig. 170 No console central: suporte para telefone celular e ajustes.

*O suporte para telefone celular pode não estar disponível para todas as versões.*

### Instalar o suporte para telefone celular

- Colocar o suporte por cima na abertura e pressionar para baixo, até que ele se trave audivelmente (dois cliques) → ⚠.

### Desinstalar o suporte para telefone celular

- Se for o caso, remover o telefone celular do suporte.
- Segurar o suporte com uma mão e pressionar o botão de destravamento → Fig. 170 [B] ② (seta).
- Remover o suporte do painel de instrumentos por cima.

### Instalar o telefone celular no suporte

- Com a haste → Fig. 170 [B] ④ deslocar no sentido da seta, e instalar o telefone celular no alojamento.
- Soltar a haste e verificar a fixação do telefone celular.



## Desinstalar o telefone celular do suporte

- Segurar o telefone celular com uma das mãos com firmeza.
- Com a outra mão deslocar a haste → Fig. 170  ④ até que seja possível remover o aparelho do alojamento.
- Retirar o telefone celular.
- Se necessário, desinstalar o suporte do painel de instrumentos.



## Entrada carregador USB

O telefone celular pode ser carregado através da entrada carregador USB. O tempo de carga dependerá do tipo de aparelho utilizado e das funções do aparelho ativas durante o tempo de carga. A capacidade máxima do carregador USB é de aproximadamente 1,5 A.

A função de carregador USB estará disponível somente com a ignição do veículo ligada.

- Colocar o cabo USB na entrada carregador USB do suporte existente no painel de instrumentos → Fig. 170 .
- Prender o cabo no suporte → Fig. 170  ①.
- Quando não for mais necessário, remover o cabo USB do suporte.

## Ajustes

- Para liberar o movimento do suporte, girar a trava → Fig. 170  ③ no sentido contrário da seta.
- Movimentar o suporte para a posição desejada.
- Para fixar a posição, girar a trava no sentido da seta ③ → Fig. 170  até a fixação total do suporte.

## ATENÇÃO

A distração do condutor enquanto dirige o veículo pode causar acidentes e ferimentos. A utilização do telefone celular pode distrair dos acontecimentos do trânsito.

- Manusear o telefone celular ao dirigir o veículo constitui infração gravíssima de trânsito.
- Conduzir sempre de forma atenta e responsável.
- Selecionar o ajuste do volume do som de forma que os sinais acústicos externos sejam sempre audíveis (por exemplo, o som das sirenes dos serviços de resgate).

- Um volume regulado alto demais pode prejudicar a audição. Isto também ocorre quando a audição é submetida mesmo que brevemente a volumes altos.

## ATENÇÃO

Um suporte não fixado ou fixado incorretamente pode ser lançado pelo interior do veículo em razão de uma manobra de direção ou de frenagem súbita, bem como em um acidente, e causar ferimentos graves.

- Montar o suporte para telefone celular na abertura correspondente no painel de instrumentos.

## ATENÇÃO

Sempre desligar o telefone celular em locais com risco de incêndio, como posto de combustível. Radiações eletromagnéticas podem gerar faíscas e, assim, causar um incêndio.

## NOTA

Movimentar com cuidado o suporte para telefone celular ao ajustar e não movimentá-lo além do ponto.

- Um suporte não fixado ou fixado incorretamente pode se desprender da base e ser lançado pelo interior do veículo, causando danos ao telefone celular.

## NOTA

Temperaturas ambientes muito altas ou muito baixas podem influenciar no funcionamento do telefone celular ou danificar o aparelho.

- Sempre levar o telefone celular ao deixar o veículo, para protegê-lo de temperaturas muito altas ou muito baixas ou da incidência de raios solares.

## NOTA

A entrada carregador USB é exclusivamente destinada ao carregamento de dispositivos tipo telefone celular fixados no suporte e não para troca de dados com outros aparelhos do veículo. Mídias de dados como pen drive não possuem função se conectadas na entrada carregador USB do suporte para telefone celular. ▶

## ❗ NOTA

A umidade pode danificar a entrada carregador USB do suporte para telefone celular no painel de instrumentos.

- Limpar a seco o suporte para telefone celular. Utilizar um pano seco.



A Volkswagen recomenda sempre levar consigo o telefone celular ao sair do veículo, para evitar que ele seja roubado.



O suporte para telefone celular tem garantia de 3 anos, com exceção da haste deslizando (garra) → Fig. 170 [B] ④ que tem garantia de **1 ano**.

## Informações ao consumidor

### Etiquetas adesivas e plaquetas

O compartimento do motor e algumas peças do veículo contêm de fábrica certificados de segurança, etiquetas adesivas e plaquetas com informações importantes sobre o uso do veículo como, por exemplo, na portinhola do tanque de combustível, no para-sol do passageiro dianteiro, na coluna da porta do condutor ou no assoalho do compartimento de bagagem.

- Não remover os certificados de segurança, etiquetas adesivas e plaquetas em nenhuma hipótese, nem inutilizá-las ou torná-las ilegíveis.
- Se as peças do veículo com certificados de segurança, etiquetas adesivas e plaquetas forem substituídas, é necessário que a Concessionária Volkswagen ou a empresa especializada aplique corretamente os novos certificados de segurança, etiquetas adesivas e plaquetas correspondentes nas mesmas posições nas peças do veículo novas.

### Certificado de segurança

Um certificado de segurança na coluna da porta do condutor informa que todos os padrões de segurança necessários e as especificações dos órgãos de segurança do trânsito do respectivo país são atendidos no momento da fabricação. Adicionalmente, podem estar representados o mês e o ano de fabricação, bem como o número do chassi.

### Etiquetas adesivas de alerta de alta tensão

Próximo ao fecho da tampa do compartimento do motor encontra-se uma etiqueta adesiva que alerta sobre a alta tensão do sistema elétrico do veículo.



### ATENÇÃO

O manuseio inadequado do veículo aumenta o risco de acidentes e ferimentos.

- Observar as determinações legais.
- Observar o Manual de instruções.



### NOTA

O manuseio inadequado do veículo pode ocasionar danos no veículo.

- Observar as determinações legais.
- Executar os serviços de manutenção de acordo com o → caderno *Manutenção e garantia*.
- Observar o Manual de instruções.

## Recepção do rádio e antena

Nos aparelhos de rádio instalados de fábrica está instalada uma antena com recepção do rádio no teto do veículo.

 Podem ocorrer falhas de recepção da banda AM do rádio se aparelhos elétricos como, por exemplo, telefones móveis, forem operados nas proximidades da antena do teto.

## Instalar o rádio

Na montagem posterior de um rádio ou na substituição do rádio montado de fábrica, observe as seguintes recomendações:

- Em algumas versões, as tomadas de ligação já existentes no veículo foram previstas para os rádios originais Volkswagen, a partir do ano modelo 2005.
- Os aparelhos de rádio com ligações diferentes terão que ser ligados com cabos adaptadores, que podem ser adquiridos nas Concessionárias Volkswagen.
- Os rádios **não** previstos no Programa de Acessórios Originais Volkswagen poderão necessitar de um adaptador adicional quando o sinal de recepção estiver fraco.
- É aconselhável efetuar a instalação do rádio em uma Concessionária Volkswagen, cujo pessoal está informado sobre as especificações técnicas dos veículos e onde existem os rádios originais e as peças de montagem necessárias do Programa de Acessórios Volkswagen, além dos trabalhos serem executados em conformidade com as diretrizes da fábrica.
- A potência máxima dos alto-falantes originais de fábrica é 20 W (RMS).
- A Volkswagen recomenda que se utilize também alto-falantes, jogos de montagem, antenas e kits de supressão de interferências do Programa de Acessórios Volkswagen. Estas peças foram especialmente concebidas para cada veículo.

### ATENÇÃO

Nunca cortar o cabo de ligação, deixando-o sem isolamento. Isso pode causar um incêndio.

### NOTA

- Uma ligação deficiente do rádio pode provocar a destruição de componentes elétricos importantes ou afetar o seu funcionamento. Eventuais interferências como, por exemplo, no sinal da velocidade, podem provocar falhas no funcionamento do motor, ABS, etc.
- A simples ligação do sinal de velocidade a um rádio com ajuste automático do volume de outros fabricantes pode dar origem a esses tipos de falhas.

## Volume do rádio ou do sistema de navegação

O rádio ou o sistema de navegação dispõe de manual de instruções separado com todas as informações relevantes para o funcionamento do rádio ou sistema de navegação.

### ATENÇÃO

O funcionamento do rádio ou do sistema de navegação com grande volume, sobretudo com uma pressão sonora superior a 85 decibéis, pode provocar danos à audição.

- Se o volume estiver demasiado alto, sinais acústicos do exterior, por exemplo, sinais de aviso de veículos da polícia, bombeiros ou outros veículos, podem não ser ouvidos e ocasionar acidentes.

## Fone de ouvido

Ao utilizar telefone móvel ou outros dispositivos, observar os respectivos manuais de instruções, a legislação nacional e os regulamentos sobre a utilização de fones de ouvido. No Brasil, por exemplo, é proibida a utilização de fones de ouvido pelo condutor durante a condução.

## ⚠️ ATENÇÃO

Ao utilizar fones de ouvido durante a condução, sinais acústicos do exterior, por exemplo, sinais de aviso de veículos da polícia, bombeiros ou outros veículos, podem não ser ouvidos e ocasionar acidentes.

## Serviço de atendimento ao cliente

A Volkswagen procura sempre oferecer o melhor serviço de atendimento ao cliente. Em caso de problemas, reparos necessários ou trabalhos de manutenção, por favor se dirija a uma Concessionária Volkswagen ou a uma empresa especializada.

A Concessionária Volkswagen possui os meios necessários para resolver seu problema e pode o ajudar. Para esclarecer dúvidas, sugestões ou recomendações, a Volkswagen coloca ao seu dispor as seguintes possibilidades de contato:

- **Internet:** [www.vw.com.br](http://www.vw.com.br) (Fale Conosco),
- **Telefone:** 0800 019 5775 (ligação gratuita),
- **Fax:** (011) 4347-5412,
- **Carta** para o seguinte endereço:

### Volkswagen do Brasil - Central de relacionamento com Clientes

Via Anchieta, km 23,5  
São Bernardo do Campo - SP  
CEP 09823-901 - CPI 1048

Por meio destes contatos, você tem a possibilidade de se informar acerca de produtos atuais e de novidades e, além disso, de receber informações acerca da empresa.

## Declaração de conformidade

O respectivo fabricante declara que os produtos relacionados a seguir se encontram em conformidade com os requisitos básicos e outras determinações e regulamentações relevantes vigentes na data de fabricação do veículo:

### Equipamentos de radiofrequência

- Imobilizador eletrônico.
- Chave do veículo com comando remoto.
- Sistema de travamento e de partida Keyless Access.

### Equipamentos elétricos

- Tomada 12 V.

## Licença de utilização da chave com comando remoto



**Fig. 171** Representação esquemática: etiqueta com sequência numérica de homologação da ANATEL.

A chave com comando remoto, acionado por radiofrequência, está em conformidade com todos os critérios de homologação e utilização. Ela foi autorizada pela Agência Nacional de Telecomunicações (ANATEL) para operação do seu veículo.

O respectivo número de homologação da ANATEL para a chave com comando remoto é identificado pela sequência numérica → [Fig. 171](#).

 Este sistema opera em prioridade secundária e não é protegido contra interferências. Isto também é válido para equipamentos do mesmo tipo. Sistemas de prioridade primária não podem ser avariados por esse sistema.

## Dados técnicos

### Indicações sobre os dados técnicos

É possível verificar com que motor um veículo está equipado consultando a etiqueta de dados do veículo no → caderno *Manutenção e garantia* ou os documentos de licenciamento do veículo.

As indicações nos documentos de licenciamento do veículo sempre têm prioridade. Todas as indicações deste manual são válidas para o modelo básico. Os valores indicados podem divergir em razão de equipamentos opcionais ou versões de modelos diferentes, bem como em veículos especiais e veículos para outros países.

#### **⚠ ATENÇÃO**

Não observar ou exceder os valores indicados para pesos, carga, dimensões e velocidade máxima podem ocasionar acidentes e ferimentos graves.

### Dados de identificação do veículo

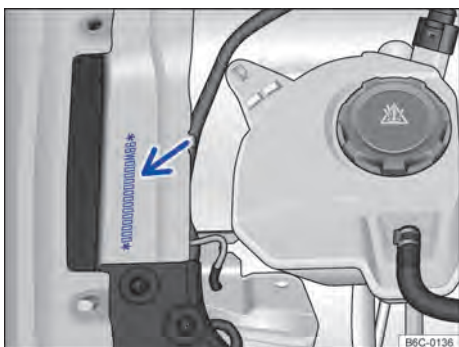

**Fig. 172** No compartimento do motor: número de identificação do veículo.

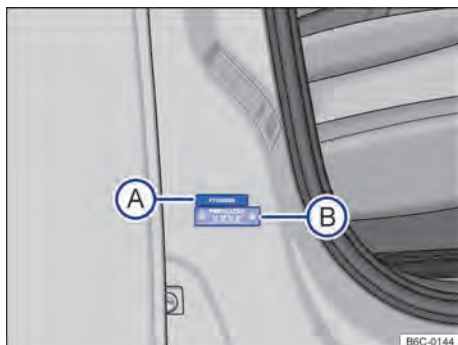

**Fig. 173** Na coluna da porta dianteira direita: etiqueta com número de identificação do veículo parcial (A) e etiqueta do ano de fabricação (B).

#### **Número de identificação do veículo (VIN - número do chassi)**

O número de identificação do veículo está localizado no compartimento do motor na longarina da caixa de roda direita → **Fig. 172**.

#### **◀ Número de identificação do veículo parcial (número do chassi parcial)**

As etiquetas com o número de identificação do veículo parcial estão localizadas na coluna da porta dianteira direita → **Fig. 173 (A)** e na coluna da suspensão esquerda. Estas etiquetas são destruídas ao serem removidas. Para chegar ao número de identificação do veículo parcial na coluna da suspensão esquerda, abrir a tampa do compartimento do motor ⚠ → **Página 187**.

Adicionalmente, o número de identificação do veículo parcial está gravado no para-brisa, no vidro traseiro e nos vidros laterais.

#### **Número de identificação do motor**

O número de identificação do motor está localizado no bloco do motor. Para chegar à etiqueta do fabricante, abrir a tampa do compartimento do motor ⚠ → **Página 187**.

Em algumas regiões, o número de identificação do motor faz parte do documento oficial do veículo.

#### **Etiqueta do fabricante**

A etiqueta do fabricante está localizada na travessa dianteira do compartimento do motor. Para chegar à etiqueta do fabricante, abrir a tampa do compartimento do motor ⚠ → **Página 187**. ▶

## Etiqueta de identificação do ano de fabricação

A etiqueta com o número de identificação do ano de fabricação está localizada na coluna da porta dianteira direita → Fig. 173 B. Esta etiqueta é destruída ao ser removida.

### ! NOTA

Se for necessário substituir etiquetas ou regravar componentes do veículo, solicite a orientação de uma Concessionária Volkswagen.

### ! NOTA

A película plástica aplicada na região da gravação do número de identificação do veículo (número do chassi) é uma proteção anticorrosiva e não impede a transferência do número para uma folha de papel (decalque do chassi). Portanto, ela não deve ser removida de forma alguma - risco de perda da garantia contra perfuração por corrosão!

## Informações do ar-condicionado

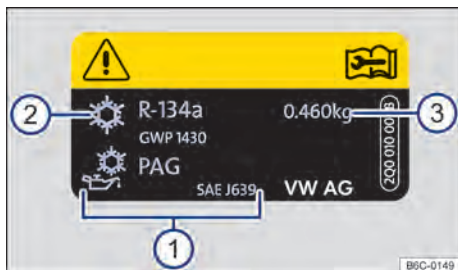

Fig. 174 Informações do ar-condicionado - motor 1.0L TSI e motor 1.6L.

Legenda para → Fig. 174:

- 1 Especificação do óleo lubrificante do ar-condicionado.
- 2 Especificação do fluido refrigerante do ar-condicionado.
- 3 Nível da carga do ar-condicionado.

## Dados do motor

1.0 TOTALFLEX 85/94 kW - TSI		
	Gasolina	Etanol
Potência do motor	85 KW (116 cv) a 5.500 rpm	94 KW (128 cv) a 5.500 rpm
Torque máximo	200 Nm (20,4 kgfm) a 2.000 - 3.500 rpm	200 Nm (20,4 kgfm) a 2.000 - 3.500 rpm
Código do motor	DHSB	
Cilindros, Cilindrada	3 cilindros, 999 cm <sup>3</sup>	
Relação de compressão	10,5:1	
Velas de ignição	04E.905.602.F <sup>a</sup> )	
Tipo de transmissão	Automática de 6 marchas (AQ 250)	
Especificação do óleo do motor	conforme norma <b>VW 508 88</b>	

<sup>a</sup>) Número de peça Volkswagen. Utilizar apenas as velas de ignição recomendadas pela Volkswagen para o seu veículo, para não danificar o motor e atender à legislação de emissões vigente.

1.6 TOTALFLEX 81/86 kW		
	Gasolina	Etanol
Potência do motor	81 KW (110 cv) a 5.750 rpm	86 KW (117 cv) a 5.750 rpm
Torque máximo	155 Nm (15,8 kgfm) a 4.000 rpm	162 Nm (16,5 kgfm) a 4.000 rpm
Código do motor	CNXC	
Cilindros, Cilindrada	4 cilindros, 1.598 cm <sup>3</sup>	
Relação de compressão	11,5:1	
Velas de ignição	04C.905.607 <sup>a)</sup>	
Tipo de transmissão	Manual de 5 marchas (MQ 200)	
Especificação do óleo do motor	conforme norma <b>VW 508 88</b>	

a) Número de peça Volkswagen. Utilizar apenas as velas de ignição recomendadas pela Volkswagen para o seu veículo, para não danificar o motor e atender à legislação de emissões vigente.

## Dimensões

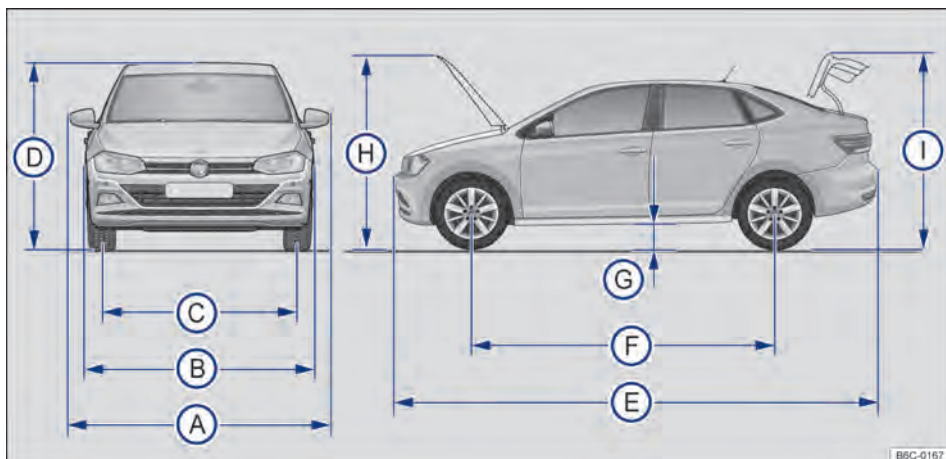

Fig. 175 Dimensões.

As indicações na tabela são válidas para o modelo básico com equipamento básico.

Os valores indicados podem divergir em razão de outros tamanhos de rodas e pneus, equipamentos opcionais, versões do modelo diferentes ou com a instalação posterior de acessórios.

Legenda para → Fig. 175:		
(A)	Largura do veículo (com os espelhos retrovisores externos)	1.964 mm
(B)	Largura do veículo (sem os espelhos retrovisores externos)	1.751 mm
(C)	Bitola dianteira <sup>a)</sup>	1.514 mm
(C)	Bitola traseira <sup>a)</sup>	1.495 mm
(D)	Altura do veículo até o teto <sup>b)</sup>	1.472 mm
(E)	Comprimento do veículo	4.482 mm



Legenda para → Fig. 175:		
ⓕ	Distância entre eixos	2.651 mm
ⓐ	Altura do vão livre em relação ao solo <sup>b)</sup>	156 mm
ⓗ	Altura com a tampa do compartimento do motor aberta <sup>a)</sup>	1.785 mm
ⓐ	Altura com a tampa traseira aberta <sup>b)</sup>	1.789 mm
-	Diâmetro mínimo de giro do veículo	aproximadamente 10,9 m

a) Os dados podem variar de acordo com o tamanho das rodas e dos pneus.

b) Peso em ordem de marcha, sem condutor e sem carregamento.

### ❗ NOTA

- Conduzir com cuidado em estacionamentos com meio-fio saliente ou balizas fixas. Objetos mais altos que o chão podem danificar o para-choque e outras peças do veículo ao estacionar ou sair da vaga.

- Conduzir cautelosamente sobre entradas de terrenos, rampas, meio-fio e outros objetos. Partes do veículo mais rebaixadas como para-choque, spoiler e peças do chassi, motor ou do sistema de escape podem ser danificados na passagem.

## Desempenhos

### Velocidade máxima

Potência do motor	CDM	Tipo de transmissão	Velocidade máxima <sup>a)</sup>	
			Gasolina	Etanol
1.0 TOTALFLEX 85/94 kW - TSI	DHSB	AQ 250	189 km/h	194 km/h
1.6 TOTALFLEX 81/86 kW	CNXC	MQ 200	191 km/h	195 km/h

a) Os valores correspondem ao modelo básico. É possível ocorrer pequenas divergências de acordo com o combustível local utilizado, os opcionais que equipam o veículo, a carga, a pressão dos pneus, a temperatura ambiente, a altitude, a rota de utilização do veículo e o modo de dirigir o veículo.

### Aceleração

Potência do motor	CDM	Tipo de transmissão	Aceleração 0 - 80 km/h <sup>a)</sup>		Aceleração 0 - 100 km/h <sup>a)</sup>	
			Gasolina	Etanol	Gasolina	Etanol
1.0 TOTALFLEX 85/94 kW - TSI	DHSB	AQ 250	7,0 s	6,7 s	10,4 s	9,9 s
1.6 TOTALFLEX 81/86 kW	CNXC	MQ 200	6,7 s	6,5 s	10,2 s	9,8 s

a) Os valores correspondem ao modelo básico. É possível ocorrer pequenas divergências de acordo com o combustível local utilizado, os opcionais que equipam o veículo, a carga, a pressão dos pneus, a temperatura ambiente, a altitude, a rota de utilização do veículo e o modo de dirigir o veículo.

 Os desempenhos foram determinados sem equipamentos limitadores de desempenho como, por exemplo, para-barro.

## Indicações de peso específicas do veículo

As indicações nos documentos de licenciamento do veículo sempre têm prioridade. Todas as indicações deste manual são válidas para o modelo

básico. O tipo de motor do veículo é informado na etiqueta de dados do veículo, no → cader-  
no *Manutenção e garantia* e nos documentos de licenciamento do veículo.

Os valores indicados poderão divergir devido a equipamentos opcionais ou versões diferentes, bem como em caso de veículos especiais.

Os valores de peso, em ordem de marcha das tabelas a seguir são válidos para o veículo pronto para rodar com fluidos, incluindo o abastecimento de 90% de combustível, bem como, se for o

caso, com ferramenta e pneu reserva → ⚠. O peso em ordem de marcha indicado é aumentado devido a equipamentos opcionais e à instalação posterior de acessórios, reduzindo proporcionalmente a carga permitida.

A carga é composta pelos seguintes pesos:

- Passageiros.
- Total de bagagem.
- Carga de apoio do reboque em condução com reboque.

Potência do motor	CDM	Tipo de transmissão	Peso em ordem de marcha <sup>a)</sup>	Peso bruto admissível (PBT)	Carga admissível sobre o eixo dianteiro	Carga admissível sobre o eixo traseiro	Carga admissível sobre o teto
1.0 TOTAL-FLEX 85/94 kW - TSI	DHSB	AQ 250	1.192 kg	1.620 kg	880 kg	790 kg	45 kg
1.6 TOTAL-FLEX 81/86 kW	CNXC	MQ 200	1.134 kg	1.550 kg	810 kg	790 kg	45 kg

<sup>a)</sup> Peso para modelo básico sem equipamentos opcionais.

### ⚠ ATENÇÃO

Exceder o peso bruto admissível e as cargas sobre os eixos pode causar danos no veículo, acidentes e ferimentos graves.

- As cargas reais sobre os eixos jamais devem exceder as cargas admissíveis sobre os eixos.
- O carregamento e a distribuição da carga no veículo têm influência sobre o comportamento de direção e sobre o efeito de frenagem. Adequar a velocidade conforme necessário.

- O respeito aos limites máximos de peso e à carga admissível sobre os eixos é essencial para a segurança do condutor, passageiros e demais condutores.

### 📌 NOTA

Distribuir a carga sempre de maneira uniforme e o mais fundo possível no veículo. Ao transportar objetos pesados no compartimento de bagagem, estes devem ser posicionados antes do eixo traseiro ou sobre ele para alterar o comportamento de direção o mínimo possível.

## Cargas de reboque máximas admissíveis

As indicações dos documentos de licenciamento do veículo sempre têm prioridade. Todas as indicações deste manual são válidas para o modelo básico. O tipo de motor do veículo é informado na etiqueta de dados do veículo, no → cader-  
no *Manutenção e garantia* e nos documentos de licenciamento do veículo.

Os valores indicados podem divergir devido a equipamentos opcionais ou a versões diferentes, bem como em caso de veículos especiais.

Potência do motor → ⚠	CDM	Reboque com freio, aclives até 8%	Reboque sem freio, aclives até 8%
1.0 TOTALFLEX 85/94 kW - TSI	DHSB	400 kg	400 kg
1.6 TOTALFLEX 81/86 kW	CNXC	400 kg	400 kg

### ⚠ ATENÇÃO

Se a carga de reboque máxima indicada for excedida, podem ocorrer acidentes graves e danos significativos ao veículo.

- Nunca exceder a carga de reboque indicada.

### ⓘ NOTA

Se a carga de reboque máxima indicada for excedida, podem ocorrer danos significativos ao veículo.

- Nunca exceder a carga de reboque indicada.

## Capacidade máxima de tração admissível

As indicações dos documentos de licenciamento do veículo sempre têm prioridade. Todas as indicações deste manual são válidas para o modelo básico. O tipo de motor do veículo é informado na etiqueta de dados do veículo, no → caderno *Manutenção e garantia* e nos documentos de licenciamento do veículo.

Os valores indicados podem divergir devido a equipamentos opcionais ou versões diferentes, bem como em caso de veículos especiais.

As capacidades máximas de tração admissíveis indicadas são válidas somente para altitudes até 1.000 m acima do nível do mar. A cada 1.000 m de altitude adicionais, a capacidade máxima de tração admissível deve ser reduzida em aproximadamente 10%.

Potência do motor	CDM	Tipo de transmissão	Capacidade máxima de tração (CMT <sup>a</sup> ) → ⚠
1.0 TOTALFLEX 85/94 kW - TSI	DHSB	AQ 250	2.020 kg
1.6 TOTALFLEX 81/86 kW	CNXC	MQ 200	1.950 kg

<sup>a</sup>) CMT = peso bruto admissível do veículo + carga de reboque.

### ⚠ ATENÇÃO

Se a capacidade máxima de tração indicada for excedida, podem ocorrer acidentes graves e danos significativos ao veículo.

- Nunca exceder a capacidade máxima de tração.

### ⓘ NOTA

Se a capacidade máxima de tração indicada for excedida, podem ocorrer danos significativos ao veículo.

- Nunca exceder a capacidade máxima de tração.

### ⓘ NOTA

Nunca desligar o motor imediatamente após uma rodagem tracionando reboque. Manter o motor funcionando em marcha lenta por no mínimo 3 minutos, antes de desligá-lo. A carga sobre o acoplamento de engate aumenta o peso sobre o eixo traseiro e reduz proporcionalmente o resto da carga que o veículo pode levar. Ler e atentar para as informações sobre condução com reboque → Página 150 e → Página 248, *Cargas de reboque máximas admissíveis*.

## Capacidades

Capacidades		
	Potência do motor	
	1.0 TOTALFLEX 85/94 kW - TSI	1.6 TOTALFLEX 81/86 kW
Reservatório de água dos lavadores do para-brisa (→ Página 190)	3,0 litros	
Tanque de combustível (→ Página 157)	aproximadamente 52 litros, dos quais aproximadamente 8 litros de reserva <sup>a)</sup>	
Quantidade de óleo do motor (→ Página 192)	4,0 litros	4,5 litros

<sup>a)</sup> A indicação da reserva ocorrerá quando o nível total do tanque de combustível for reduzido para aproximadamente 8 litros de combustível.



## Programa para preservação do meio ambiente

Potência do motor	CDM	Tipo de transmissão	Nível sonoro máximo com veículo parado <sup>a)</sup>	Rotação em marcha lenta <sup>b)</sup>	Emissão de CO em marcha lenta <sup>b)</sup>
1.0 TOTALFLEX 85/94 kW - TSI	DHSB	AQ 250	78,6 dB (A)	920 +/- 50 rpm	< 0,5% (máximo)
1.6 TOTALFLEX 81/86 kW	CNXC	MQ 200	84,5 dB (A)	920 +/- 50 rpm	< 0,5% (máximo)

<sup>a)</sup> Este veículo está em conformidade com a Lei para controle da poluição sonora para veículos automotores (PROCONVE).

<sup>b)</sup> Este veículo está em conformidade com o Programa para preservação do meio ambiente para veículos automotores (PROCONVE).



## Abreviaturas utilizadas

Abreviatura	Significado
A	Ampere, unidade de medida para a corrente elétrica.
A/h	Ampere hora.
ABNT	Associação Brasileira de Normas Técnicas.
ABS	Sistema antibloqueio do freio.
ANATEL	Agência Nacional de Telecomunicações.
AQ 250	Transmissão automática de 6 marchas.
ASR	Controle de tração.
AUX	Entrada auxiliar de áudio (Auxiliary Input).
bar	Unidade de medida de pressão.
BAS	Assistente de frenagem.
BCM	Módulo de controle (Body Control Module).
CDM	Código do motor.
cm <sup>3</sup>	Centímetros cúbicos. Unidade de medida para indicação da cilindrada.
CO	Monóxido de carbono.
CONTRAN	Conselho Nacional de Trânsito.
cv	Cavalo-vapor, indicação da potência do motor.
dB	Decibel, unidade de medida de ruído.
E-FLEX	Sistema de partida aquecida.
EBV	Distribuidor eletrônico da força de frenagem.
ECE	Comissão Econômica para Regulamentação na Europa (Economic Commission for Europe-Regelung).
EDS	Bloqueio eletrônico do diferencial.
EPC	Unidade de controle do motor (Electronic Power Control).
ESC	Programa eletrônico de estabilidade.
ESS	Luzes de frenagem de emergência (Emergency Stop Signal).
GRA	Sistema regulador de velocidade.
INMETRO	Instituto Nacional de Metrologia, Normalização e Qualidade Industrial.
kg	Quilograma, unidade de massa no Sistema Internacional de unidades.
kPa	Quilo Pascal, unidade padrão de pressão e tensão no Sistema Internacional de Unidades.
kW	Quilowatt, indicação da potência do motor.
l	Litro, unidade de capacidade do sistema métrico.
LED	Diodo emissor de luz (Light Emitting Diode).
m	Metro, unidade de medida de comprimento do Sistema Internacional de unidades.
mm	Milímetro, unidade de comprimento equivalente a um milésimo do metro.
MQ 200	Transmissão manual de 5 marchas.
NBR	Norma Brasileira.
Nm	Newton-metro, unidade de medida para indicação do torque do motor.
°C	Graus Celsius, unidade de medida de temperatura.

**Abreviatura**   **Significado**

---

PROCONVE	Programa de controle de emissões veiculares.
psi	Libra por polegada quadrada, indicação de pressão dos pneus.
rpm	Rotação do motor por minuto.
s	Segundos, unidade básica de medida de tempo do Sistema Internacional de unidades.
TC	Controle de tração.
TSI <sup>®</sup>	Injeção direta de combustível com turboalimentação.
TWI	Indicador de desgaste do perfil (Trade Wear Indicator).
V	Volts, unidade de medida de diferença de potencial elétrico.
VIN	Número do chassi (Vehicle Identification Number).
W	Watts, unidade de medida de energia mecânica ou elétrica, de fluxo térmico e de fluxo energético de irradiação.
XDS	Extensão do bloqueio eletrônico do diferencial.

# Índice remissivo

## A

<b>Abastecer</b>		
controles ao abastecer	33	
etanol	157	
gasolina	157	
<b>Abastecimento</b>		
com etanol	157	
com gasolina	157	
indicador do nível de combustível	23, 24	
luz de controle	23, 24	
<b>Abertura de conforto</b>		
vidros elétricos	79	
<b>Abertura independente da porta</b>	67	
<b>Abrir</b>		
portas	73	
tampa do tanque de combustível	157	
tampa traseira	77	
veículo	67, 68	
vidros	78	
<b>ABS</b>		
consultar sistemas de assistência à frenagem	135	
<b>Acendedor de cigarro</b>	142	
<b>Acessar o prazo de serviço</b>	27	
<b>Acessórios</b>	235	
<b>Acionamento dos vidros</b>	78	
<b>Ações de preparação</b>		
bateria do veículo	201	
troca de lâmpadas incandescentes	165	
troca de roda	219	
<b>Acomodar volumes de bagagem</b>	144	
<b>Active Info Display</b>	17	
mapa de navegação	18	
perfis de informação	17	
<b>Água dos lavadores do para-brisa</b>		
reabastecer	190	
verificar	190	
<b>Airbag</b>		
função detecção de colisão	48	
<b>Airbag frontal</b>		
consultar sistema de airbag	49	
<b>Airbag frontal do passageiro</b>		
consultar sistema de airbag	45	
<b>Airbag frontal do passageiro dianteiro</b>		
desligar com o interruptor acionado pela chave	50	
<b>Airbags laterais</b>		
ver Sistema de airbag	51	
<b>Ajustar</b>		
apoio para cabeça	85	
banco dianteiro	82	
hora	22	
pastilhas de freio	108	
postura correta nos bancos volante	36	
	80	
<b>Ajustar a hora</b>	22	
<b>Ajustar o relógio</b>		
relógio digital	15	
<b>Ajustar pastilhas de freio</b>		
ver também freios	108	
<b>Alavanca do farol alto</b>	87	
<b>Alavanca dos indicadores de direção e do farol alto</b>	87	
<b>Alerta de velocidade</b>	20	
<b>Alerta sonoro</b>		
cinto não colocado	38	
<b>Alertas sonoras</b>		
luz	87	
luzes de advertência e de controle	13	
<b>Alterações</b>	236, 241	
<b>Amaciar</b>		
motor	111	
os primeiros quilômetros	111	
pneus	208	
<b>Antena</b>	242	
<b>Antena externa</b>	237	
<b>Aparelho de transmissão</b>	237	
<b>Apoio para cabeça</b>	85	
<b>Apoios para cabeça</b>	84	
<b>Aquecimento</b>	98, 99	
<b>Aquecimento e ar-condicionado</b>	98	
<b>Ar-condicionado</b>	98, 99	
água embaixo do veículo	102	
AUTO (modo automático)	99	
comandos	99	
desembaçador dos vidros	100	
desligar	99	
dicas	101	
distribuição de ar	100	
falha de funcionamento	101	
modo de recirculação de ar	100	
modo de refrigeração	99	
orientações de funcionamento	101	
regular a temperatura	99	
vapor de água embaixo do veículo	102	
ventilador	100	
<b>Aros</b>		
limpar	227	
<b>ASR</b>		
ligar e desligar	136	
ver sistemas de assistência à frenagem	134	
ver Sistemas de assistência à frenagem	136	
<b>Assentos</b>	35	
<b>Assistente de frenagem (BAS)</b>	135	
<b>Assoalho do compartimento de bagagem</b>	146	

<b>Assoalho variável do compartimento de bagagem</b>	146	<b>Botão de partida</b>	113
<b>Atividades de preparação</b>		desligamento de emergência	117
antes de cada viagem	33	função de partida de emergência	116
reabastecer o óleo do motor	192	<b>Buzina</b>	10
trabalhar no compartimento do motor	187		
verificar o nível do óleo do motor	192	<b>C</b>	
<b>Auxílio à partida</b>	182	<b>Cabo de ruptura</b>	151
cabo auxiliar de partida	182	<b>Cadeira de criança</b>	
executar	182	desligar o airbag frontal do passageiro dianteiro	50
<b>Auxílio à partida externo</b>		etiqueta adesiva do airbag	55
consultar auxílio à partida	182	fixar com cinto de fixação superior Top Tether	59
<b>Auxílio de estacionamento</b>	130	norma	54
comandar	130	<b>Cadeiras de criança</b>	52
representação no display	131	idade	54
solução de problemas	131	proteger com cinto de segurança	59
		sistemas de fixação	54
		tipos de cadeiras de criança	53
		transportar crianças no veículo	54
		<b>Caixa coletora de água</b>	227
		<b>Calota da roda</b>	
		calota integral	218
		capa de cobertura dos parafusos de roda	218
		<b>Calotas</b>	218
		<b>Câmera de marcha a ré</b>	132
		configurações	134
		estacionar	133
		ligar e desligar	133
		lista de controle	133
		orientações operacionais	134
		premissas	134
		representação no display	133
		<b>Capacidade de carga dos pneus</b>	216, 217
		<b>Capacidade de tração</b>	249
		<b>Capacidades</b>	
		óleo do motor	193, 250
		reservatório de água dos lavadores do para-brisa	190, 250
		reservatório de gasolina para o sistema de partida a frio	250
		tanque de combustível	157, 250
		<b>Carga de apoio</b>	
		carregar o reboque	152
		<b>Carga de reboque</b>	
		carregar o reboque	152
		máxima admissível	248
		<b>Cargas sobre os eixos</b>	247
		<b>Carregar</b>	
		acomodar volumes de bagagem	144
		bagageiro do teto	149
		compartimento de bagagem	145
		conduzir com a tampa traseira aberta	110
		reboque	152
		<b>Carroceria</b>	234
<b>B</b>			
<b>Bagageiro</b>			
consultar bagageiro do teto	147		
<b>Bagageiro do teto</b>	147, 148		
fixar os suportes de base	148		
orientações de uso	150		
<b>Banco</b>	83		
<b>Banco dianteiro</b>	81		
<b>Bancos</b>	35, 81		
banco dianteiro	82		
<b>Banco traseiro</b>	82, 83		
<b>BAS</b>			
ver sistemas de assistência à frenagem	135		
<b>Bateria</b>			
consultar bateria do veículo	200		
substituir da chave do veículo	65		
<b>Bateria do veículo</b>	200		
ações de preparação	201		
auxílio à partida	182		
carregar	202		
conectar	202		
desconectar	202		
desconectar	202		
desligamento automático dos consumidores	202		
eletrólito da bateria	201		
explicação dos símbolos	200		
local de instalação	200		
se descarrega	63		
significado dos alertas na bateria do veículo	200		
substituir	202		
verificar o nível do eletrólito	201		
<b>Bloqueio da alavanca seletora</b>			
transmissão automática	119		
<b>Bloqueio do diferencial</b>			
ver Bloqueio eletrônico do diferencial (EDS)	135		
<b>Bloqueio eletrônico do diferencial (EDS)</b>	135		
<b>Botão de bloqueio</b>			
transmissão automática	119		



<b>Caso de pane</b>			<b>Compartimento do motor</b>	185
proteger o veículo	61		atividades de preparação	187
<b>Catalisador</b>	159		bateria do veículo	200
falha de funcionamento	160		caixa coletora de água	227
<b>Cavidades ocas</b>	227		limpeza	227
<b>Central de relacionamento ao cliente</b>	243		líquido de arrefecimento do motor	194
<b>Chassi</b>	234		óleo do motor	190
<b>Chave</b>			<b>Compartimento para literatura de bordo</b>	139
consultar a chave do veículo	65		<b>Condução</b>	
<b>Chave de ignição</b>			indicador do nível de combustível	23, 24
consultar a chave do veículo	65		nível de combustível muito baixo	23, 24
<b>Chave de reposição</b>			travessia de trechos alagados	110
consultar a chave do veículo	65		<b>Condução com reboque</b>	
<b>Chave do veículo</b>			ver reboque	150
chave de reposição	65		<b>Condução no inverno</b>	
consultar a chave do veículo	65		espelho	94
não autorizada	116		<b>Conduzir</b>	
solução de problemas	66		arrancar em ladeiras	120
substituir a bateria	65		com consciência ecológica	104
<b>Cilindro da ignição</b>			com transmissão automática	120
bloqueio	113, 116		com um reboque	153
remover a chave da ignição	116		economicamente	104
<b>Cinto de segurança</b>			em água salgada	111
indicador do status do cinto	38		estacionar em declives	128
luz de advertência	38		estacionar em subidas	128
<b>Cintos de segurança</b>	37		parar em ladeiras	120
cintos torcidos	41		preparativos de viagem	33
colocar	41		registros de dados	237
enrolador automático do cinto de segurança	44		viagens internacionais	33
limitador de força	44		<b>Conduzir com consciência ecológica</b>	104
limpeza	229		<b>Conduzir economicamente</b>	104
lista de controle	40		<b>Conduzir economizando combustível</b>	104
manuseio	40		<b>Conector de diagnóstico</b>	238
não colocados	39		<b>Configurações do veículo</b>	
posição do cadarço	42		rádio	30
pré-tensionador do cinto de segurança	44		<b>Conservação</b>	
regulagem de altura do cinto de segurança	43		consultar conservação do veículo	224
tirar	41		<b>Conservação de peças cromadas</b>	227
<b>Cinzeiro</b>	141		<b>Conservação de peças de alumínio</b>	227
móvel	142		<b>Conservação do veículo</b>	224
<b>Cinzeiro móvel</b>	142		antena do vidro	242
<b>Código de velocidade</b>	217		cavidades ocas	227
<b>Comando</b>			compartimento do motor	227
auxílio de estacionamento	130		componentes de plástico	229
<b>Comando do instrumento combinado</b>	28		couro natural	229
<b>Comando e indicações no rádio</b>	29		descongelar o cilindro da fechadura das portas	227
<b>Combustível</b>	155		elementos decorativos de madeira	229
etanol	157		espelhos retrovisores externos	227
gasolina	156		estofamentos	229
nota sobre o impacto ambiental	155, 156, 158		exterior	224
problemas	159		interior	229
<b>Compartimento de bagagem</b>	145		lavador de alta pressão	225
assoalho variável do compartimento de bagagem	146		lavagem manual	225
luz do compartimento de bagagem	91		lavar o veículo	225
rede para bagagem	147		limpar as palhetas dos limpadores do para-brisa	163

limpar as rodas	227	pressão dos pneus	210
limpar os cintos de segurança	229	rotação em marcha lenta	250
manuseio do revestimento dos bancos	229	velocidade máxima	247
NT - não tecido de microfibras	229	<b>Danos nos pneus</b>	212
painel de instrumentos	229	<b>Declaração de conformidade</b>	243
peças cromadas	227	<b>Descansa-braço central</b>	86
peças de alumínio	227	<b>Descarte</b>	
pintura do veículo	225	pré-tensionador dos cintos de segurança	44
posição de serviço dos limpadores do para-brisa	162	<b>Descongela as fechaduras</b>	227
proteção da parte inferior do veículo	227	<b>Descongela o cilindro da fechadura das portas</b>	227
revestimentos em tecido	229	<b>Desembaçador do vidro traseiro</b>	100
sistema de lavagem automático	225	<b>Desembaçar</b>	
vedações de borracha	227	vidros	100
vidros	227	<b>Desempenhos</b>	247
<b>Console central</b>	11	<b>Desgaste dos pneus</b>	213
<b>Consumidor elétrico</b>	143, 152	<b>Desligamento automático dos consumidores</b>	202
<b>Consumidores elétricos</b>	143	<b>Desligamento de emergência</b>	117
<b>Consumo de combustível</b>		<b>Desmontar e montar os faróis dianteiros</b>	166
conduzir economicamente	104	<b>Destravar</b>	
o que aumenta o consumo?	160	com Keyless Access	68
<b>Controle automático da luz de condução</b>	89	veículo	67
<b>Controle de distância de estacionamento</b>		<b>Destravar emergencialmente a alavanca seletora</b>	122
utilização de lavador de alta pressão	225	<b>Dimensões</b>	246
<b>Controle de tração (ASR)</b>	134, 136	<b>Direção</b>	
<b>Controle do motor</b>		luz de alerta	124
luz de controle	116	luz de controle	124
solução de problemas	116	<b>Direção assistida</b>	124
<b>Controle eletrônico da potência do motor - EPC</b>	159	<b>Display</b>	17, 18
<b>Controles ao abastecer</b>	33	instrumento combinado	18
<b>Cristalização da pintura</b>	225	<b>Display de temperatura</b>	
		líquido de arrefecimento do motor	24, 26
		<b>Dispositivo de reboque</b>	
		instalar	154
		<b>Distribuidor eletrônico da força de frenagem (EBV)</b>	135
<b>D</b>		<b>E</b>	
<b>Dados de identificação do veículo</b>	244	<b>E-FLEX</b>	199
<b>Dados de viagem</b>	19	<b>EBV</b>	
<b>Dados do motor</b>	245	ver sistemas de assistência à frenagem	135
<b>Dados técnicos</b>	244	<b>EDS</b>	
capacidade de tração	249	ver Sistemas de assistência à frenagem	135
capacidades	157, 190, 193, 250	<b>Elétrica</b>	234
cargas de reboque	248	<b>Eletrólito da bateria</b>	201
carga sobre o teto	149	<b>Em caso de emergência</b>	61
cargas sobre os eixos	247	caso de pane	61
cilindrada	245	listas de controle	61
dados do motor	245	luzes de advertência	61
desempenhos	247	proteger a si mesmo e ao veículo	61
dimensões	246	triângulo de segurança	63
emissão de CO	250	<b>Emissão de CO</b>	250
especificação do óleo do motor	191	<b>Empurrar</b>	112
etiqueta de dados do veículo	244		
etiqueta de identificação	244		
nível sonoro	250		
peso bruto	247		
pesos	247		
peso total	247		
plaqueta de fábrica	244		
potência	245		

<b>Encosto do banco traseiro</b>					
rebatar para frente	83			sistema de controle dos pneus	205
rebatar para trás	83			sistema de reconhecimento de cansaço	22
<b>Engatar a marcha</b>				vidros elétricos	79
transmissão automática	118			<b>Falha de uma lâmpada incandescente</b>	
<b>Enrolador automático do cinto de segurança</b>	44			ver troca de lâmpadas incandescentes	164
<b>Entrada USB</b>	138, 140			<b>Farol</b>	90
<b>EPC - Controle eletrônico da potência do motor</b>	159			viagens internacionais	90
<b>Equipamentos de segurança</b>	48			<b>Farol baixo</b>	87
<b>Equipamentos que consomem eletricidade</b>	63			<b>Farol de conversão</b>	89
<b>Erguer o veículo</b>				com marcha a ré engatada	89
lista de controle	222			<b>Farol de neblina</b>	88
<b>ESC</b>				<b>Fechamento de conforto</b>	
ligar e desligar	136			vidros elétricos	79
ver Sistemas de assistência à frenagem	136			<b>Fechamento de emergência</b>	
<b>Espelho</b>				porta do passageiro dianteiro	74
área que não é vista	94			portas traseiras	74
ponto cego	94			<b>Fechamento ou abertura de emergência</b>	
<b>Espelho retrovisor interno</b>	95			após acionamento do airbag	72
<b>Espelhos retrovisores</b>	94, 95			destravar comercialmente a alavanca sele-	
dobrar	97			tora	122
espelho retrovisor interno	95			porta do condutor	74
externos	96			tampa traseira	77
rebatimento do espelho retrovisor externo di-				<b>Fechar</b>	
reito	96			portas	73
<b>Espelhos retrovisores externos</b>	96			tampa do tanque de combustível	157
conduzir com um reboque	151			veículo	67, 68
conservação do veículo	227			vidros	78
falha de funcionamento	97			<b>Ferramenta</b>	
memorizar para marcha a ré	96			consultar ferramentas de bordo	161
rebatar	96			<b>Ferramentas de bordo</b>	161
<b>ESS - Emergency Stop Signal</b>	62			acesso às ferramentas	161
<b>Estacionar</b>	128			acomodação	161
<b>Estacionar e manobrar</b>	128			componentes	162
<b>Estilo de condução econômico</b>	104			<b>Filtro de carvão ativado</b>	159
<b>Etanol</b>	157			<b>Filtro de poeira</b>	102
indicador do nível de combustível	23, 24			<b>Filtro de pólen</b>	102
<b>Etiqueta de dados do veículo</b>	244			<b>Filtro de poluentes</b>	102
<b>Etiqueta de identificação</b>	244			<b>Fixação com ISOFIX</b>	
<b>Etiquetas adesivas</b>	241			cadeira de criança	57
<b>Exterior</b>				<b>Fixação com LATCH</b>	57
permanência mais prolongada com o veícu-				<b>Fluido de freio</b>	197
lo	111			especificação	198
venda do veículo	111			<b>Fluidos</b>	189
<b>Extintor de incêndio</b>	63			<b>Fone de ouvido</b>	242
<b>F</b>				<b>Freio</b>	
<b>Falha de funcionamento</b>				ajustar pastilhas de freio	108
ar-condicionado	101			fluido de freio	197, 198
auxílio ao estacionamento	130			freio de estacionamento	129
catalisador	160			indicador de frenagem de emergência	62
espelhos retrovisores externos elétricos	97			pastilhas de freio	108
imobilizador	117			servofreio	108
recepção do rádio	143, 242			sistema de assistência à frenagem	134
sensor de chuva	93			troca do fluido de freio	198
				<b>Freio de estacionamento</b>	129
				<b>Freios</b>	
				avaria	112

<b>Função Coming Home</b>	90	<b>Imobilizador eletrônico</b>	116
<b>Função de frenagem de manobra</b>	131	<b>Indicações sobre os dados técnicos</b>	244
<b>Função de partida de emergência</b>	116	<b>Indicador da temperatura</b>	
<b>Função detecção de colisão</b>		temperatura externa	19
airbag	48	<b>Indicador da temperatura externa</b>	19
<b>Função kick-down</b>	120	<b>indicador de controle dos pneus</b>	205
<b>Função Leaving Home</b>	90	<b>Indicador de controle dos pneus</b>	
<b>Funções de conforto</b>		Trocar os pneus	209
reprogramação	238	<b>Indicador de dados de viagem</b>	19
<b>Funções do banco</b>	86	<b>Indicador de frenagem de emergência</b>	62
<b>Fusíveis</b>	176	<b>Indicador do intervalo de serviço</b>	27
caixa de fusíveis no compartimento do mo- tor	179	<b>Indicador do nível de combustível</b>	23, 24
caixa de fusíveis no compartimento do motor na bateria	180	gasolina ou etanol	23, 24
caixa de fusíveis no painel de instrumentos	177	luz de controle	23, 24
compartimento do motor	177	<b>Indicadores de desgaste do pneu</b>	212
identificação da cor	181	<b>Indicadores do display</b>	
painel de instrumentos	176	hora	22
preparações para a substituição	181	portas	73
reconhecer fusíveis queimados	181	portas, tampa do compartimento do motor e tampa traseira abertas	18
substituir	181	textos de advertência e de informação	21
versões	181	<b>Indicadores no display do instrumento combina- do</b>	19
		<b>Indicador multifunções</b>	19
		<b>Informações ao consumidor</b>	241
		<b>Informações armazenadas na unidade de contro- le</b>	237
		<b>Informações do ar-condicionado</b>	245
		<b>Informações sobre o sistema de partida aqueci- da</b>	199
		<b>Instalação posterior</b>	
		aparelho de transmissão	237
		telefone do veículo	237
		<b>Instalar o rádio</b>	242
		<b>Instrumento combinado</b>	15
		comando por meio da alavanca dos limpado- res do para-brisa	28
		comando por meio do volante multifunções	29
		display	15, 17, 18
		estrutura do menu	19
		indicador do intervalo de serviço	27
		indicadores	19
		instrumentos	15, 17
		luz de controle	13
		luzes de advertência	13
		símbolos	13
		<b>Instrumento combinado analógico</b>	15
		<b>Instrumento combinado digital</b>	
		ver Active Info Display	17
		<b>Instrumentos</b>	15, 17
		<b>Interruptor acionado pela chave</b>	
		desligar o airbag frontal do passageiro dian- teiro	50
		<b>ISOFIX</b>	57
<b>G</b>			
<b>Gancho para vestimentas</b>	140		
<b>Gasolina</b>	156		
aditivos	156		
combustível	156		
indicador do nível de combustível	23, 24		
tipos	156		
<b>GRA</b>	125		
<b>H</b>			
<b>Habitáculo</b>	10		
<b>Hodômetro</b>	15, 17		
<b>I</b>			
<b>Ignição</b>	113		
chave do veículo não habilitada	113		
ver motor e ignição	112		
<b>Iluminação</b>			
Indicadores de direção	87		
<b>Iluminação</b>	87		
Luz de condução	87		
luz de condução diurna	88		
luz de estacionamento	90		
Solução de problemas	90		
<b>Iluminação ambiente</b>	91		
<b>Iluminação interna</b>	91		
<b>Iluminação</b>			
Farol alto	89		
<b>Imobilizador</b>			
falha de funcionamento	117		

## J

Jogo de chaves do veículo 64

## K

Keyless Access 68  
botão de partida 113  
destravar ou travar com Keyless Access 68

## L

Lâmpada da luz de posição 167, 170, 173, 174

Lâmpada do farol alto 167, 170

Lâmpada do farol baixo 167, 170

Lâmpada do farol de neblina 172

Lâmpada do indicador de direção 173, 174

Lâmpada do indicador de direção dianteiro 167, 169, 170

Lanterna de leitura 91

Lanterna do porta-luvas no lado do passageiro dianteiro 91

Lanterna interna 91

Lanterna traseira  
troca das lâmpadas incandescentes 173, 174

LATCH  
cadeira de criança 57

Lavador de alta pressão 225

Lavadores do para-brisa 92  
alavanca dos lavadores do para-brisa 92

Lavagem 224  
com lavador de alta pressão 225  
manual 225

Lavar o veículo 225  
dobrar os espelhos retrovisores 97

Levantar o veículo  
com o macaco 221  
macaco 221

Licença de utilização da chave com comando remoto 243

Ligar e desligar o farol alto 89

Ligar e desligar os indicadores de direção 87

Limitador de força  
vidros elétricos 79

Limitador de força do cinto de segurança 44

Limpadores do para-brisa 92  
alavanca dos limpadores do para-brisa 92  
levantar o braço dos limpadores 162  
posição de serviço 162  
rebater para fora o braço dos limpadores 162  
sensor de chuva 93

Limpadores e lavadores do para-brisa  
solução de problemas 93

Limpeza  
consultar conservação do veículo 224

Líquido de arrefecimento  
consultar líquido de arrefecimento do motor 194

Líquido de arrefecimento do motor 194  
abertura para abastecimento 196  
especificações 195  
indicador de temperatura 24, 26  
luz de advertência 24, 26  
reabastecer 196  
verificar o nível do líquido de arrefecimento do motor 196

Líquido de proteção anticongelante 195

Lista de controle  
antes de trabalhos no compartimento do motor 187  
câmera de marcha a ré 133  
caso de pane 62  
cintos de segurança 40  
completar o óleo do motor 193  
controles ao abastecer 33  
em caso de emergência 62  
erguer o veículo com o macaco 222  
preparações para a troca de roda 219  
preparativos de viagem 33  
segurança da condução 33  
troca de lâmpadas incandescentes 165  
verificar o nível do óleo do motor 193  
viagens no exterior 33

Luz  
alavanca do farol alto 87  
alavanca dos indicadores de direção 87  
alertas sonoros 87  
AUTO 89  
Coming Home 90  
desligar 87  
farol baixo 87  
farol de neblina 88  
funções 88  
iluminação dos instrumentos e dos interruptores 91  
interruptor das luzes 87  
lanternas de leitura 91  
lanternas internas 91  
Leaving Home 90  
ligar 87  
luz de posição 87, 88

Luz de advertência  
cinto de segurança 38  
líquido de arrefecimento do motor 24, 26  
tampa do compartimento do motor 189  
tampa traseira 76  
trocar a marcha 121  
vista geral 13

Luz de alerta  
sistema de freio 137  
sistemas de assistência à frenagem 137

Luz de condução diurna 88

<b>Luz de controle</b>			
abastecimento	23, 24	função de partida de emergência	116
ABS	137	imobilizador eletrônico	116
cinto de segurança	38	ligar o motor	114
controle do motor	116	<b>Motor novo</b>	111
ESC	137	<b>Multi Collision Brake</b>	
falha da lâmpada incandescente	91	ver Sistema de frenagem automática pós-co-	
indicadores de direção	90	lisão	135
na porta do condutor	67		
nível de combustível	23, 24	<b>N</b>	
sistema de airbag	46	<b>Nível sonoro</b>	250
sistema de controle dos pneus	205	<b>Nota sobre o impacto ambiental</b>	
sistemas de assistência à frenagem	137	combustível	155, 156, 158
travamento central	67	<b>NT - não tecido de microfibras</b>	229
trocar a marcha	121	<b>Número de assentos</b>	35
vista geral	13	<b>Número de identificação</b>	244
<b>Luz de controle e de advertência</b>		<b>Número de identificação do motor</b>	
transmissão manual	117	determinar	244
<b>Luz de posição</b>	87, 88	<b>Número de identificação do veículo</b>	244
<b>Luzes de advertência</b>	61	<b>Número do chassi</b>	244
<b>Luzes de frenagem de emergência</b>	62		
		<b>O</b>	
<b>M</b>		<b>Octanagem</b>	156
<b>Macaco</b>	219	<b>Óleo</b>	
<b>Maçanetas das portas</b>		consultar óleo do motor	190
externas	7	<b>Óleo do motor</b>	190
<b>Manutenção</b>	224	abertura para enchimento	192
<b>Manutenção do veículo</b>		consumo	192
limpar o porta-objetos	229	especificação	191
módulo do airbag (painel de instrumentos)	229	reabastecer	192
vinil	229	troca	191
<b>Modificações</b>	236	vareta de medição	192
<b>Modificações no veículo</b>	235	verificar o nível do óleo do motor	192
etiquetas adesivas	241	<b>Operação no inverno</b>	
plaquetas	241	consumo de combustível	106
<b>Modificações técnicas</b>	236	<b>O que acontece com os ocupantes do veículo</b>	
etiquetas adesivas	241	sem cinto de segurança?	39
plaquetas	241	<b>Orientações de segurança para o manuseio de</b>	
<b>Modo de recirculação de ar</b>	100	combustível	155
ar-condicionado	100	<b>Orientações gerais</b>	33
desligar	100	<b>Orientações para a conservação do veículo</b>	224
funcionamento	100	<b>Orientações para condução</b>	103
<b>Monitoramento do interior do veículo</b>	71	roda de emergência	214
<b>Montagens e acoplamentos</b>	236	<b>Os cintos de segurança protegem</b>	40
<b>Motor</b>	234		
amaciar	111	<b>P</b>	
funcionamento irregular do motor	159	<b>Painel de instrumentos</b>	10
ruídos	115	limpeza	229
<b>Motor e ignição</b>	112	sistema de airbag	45, 229
chave do veículo não autorizada	116	<b>Palhetas dos limpadores do para-brisa</b>	162
chave do veículo não habilitada	113	limpar	163
cilindro da ignição	113	substituir	163
dar a partida no motor com Keyless Access	113	<b>Para-sol</b>	97
desligamento automático da ignição	114	<b>Parado no trânsito</b>	
desligamento de emergência	117	proteger o veículo	61
desligar o motor	115		

<b>Parafusos da roda</b>	219, 220	luz de advertência	73
torque de aperto	221	trava de segurança para crianças	61
<b>Parafusos de roda</b>		<b>Portinhola do tanque de combustível</b>	
capa de cobertura	218	ver tampa do tanque de combustível	157
<b>Park Pilot</b>		<b>Posição de serviço</b>	
ver Auxílio ao estacionamento	130	limpadores do para-brisa	162
<b>Particularidades</b>		<b>Posição do caderço do cinto de segurança</b>	42
conduzir com um reboque	153	<b>Postura no banco</b>	
dobrar os espelhos retrovisores	97	postura incorreta	35
empurrar	112	<b>Pré-tensionador do cinto de segurança</b>	44
estacionar	128, 247	<b>Pré-tensionador dos cintos de segurança</b>	
funcionamento irregular do motor	159	descarte	44
motor dá solavanco	159	serviço e descarte	44
puxar	112, 184	<b>Premissas</b>	
rebocar	184	câmera de marcha a ré	133
recepção do rádio	242	<b>Preparativos de viagem</b>	33
tirar a chave do veículo	113, 116	<b>Press &amp; Drive</b>	
vapor de água embaixo do veículo	102	ver Keyless Access	68
<b>Partida aquecida</b>	199	<b>Pressão dos pneus</b>	210
<b>Peças de reposição</b>	235	verificar	211
<b>Pedais</b>	36, 103	<b>Princípio físico de uma colisão frontal</b>	38
<b>Perfis de informação</b>	17	<b>Procedimentos preparatórios</b>	
<b>Pesos</b>	247	reabastecer o líquido de arrefecimento do	
<b>Peso total</b>	247	motor	196
<b>Plaqueta de fábrica</b>	244	verificar o nível do líquido de arrefecimento	
<b>Plaquetas</b>	241	do motor	196
<b>Pneus</b>		<b>Profundidade do perfil</b>	212
veja rodas e pneus	204	<b>Profundidade do perfil e indicadores de desgaste</b>	212
ver rodas e pneus	207	<b>Programa eletrônico de estabilidade (ESC)</b>	135, 136
<b>Pneus mais velhos</b>	208	<b>Programa para preservação do meio ambiente</b>	
<b>Pneus unidirecionais</b>	217	emissão de CO	250
<b>Polimento</b>	225	nível sonoro	250
<b>Porta-copos</b>	140	rotação em marcha lenta	250
console central dianteiro	141	<b>Prolongado desuso</b>	233
console central traseiro	141	<b>Proteção da parte inferior do veículo</b>	227
garrafas de bebidas	140	<b>Proteção solar</b>	97
<b>Porta-luvas</b>		<b>Puxar</b>	112, 184
lanterna	91	particularidades	184
ver Porta-objetos	139	<b>Puxar e rebocar</b>	
<b>Porta-objetos</b>	138	rebocagem	184
console central dianteiro	138		
console do teto	140	<b>Q</b>	
descansa-braço central dianteiro	139	<b>Qualidade dos combustíveis</b>	160
lado do passageiro dianteiro	139		
lanterna do porta-luvas	91	<b>R</b>	
literatura de bordo	139	<b>Rádio</b>	242
na parte inferior do console central	138	comando	29
outros porta-objetos	140	configurações do veículo	30
porta-luvas	139	indicação	29
porta-óculos	140	<b>Rear View</b>	
<b>Porta-óculos</b>	140	ver Câmera de marcha a ré	132
<b>Porta do condutor</b>		<b>Rebatimento do espelho retrovisor externo direito</b>	96
vista geral	9		
<b>Portas</b>	73		
fechamento ou abertura de emergência	74		
indicador do display	73		

<b>Rebocagem</b>	184	manuseio do revestimento dos bancos	229
<b>Rebocar</b>	184	vinil	229
particularidades	184	<b>Roda de emergência</b>	213
<b>Reboque</b>	150	orientações para condução	214
cabo de ruptura	151	remover	213
carga de apoio	152	<b>Roda de emergência com dimensões diferentes</b>	
carga de reboque	152, 248	<b>da roda de utilização do veículo</b>	220
carregar	152	<b>Rodas</b>	210
condições técnicas	151	elementos decorativos aparafusados	210
conduzir	153	identificação	210
conduzir com um reboque	153	<b>Rodas e pneus</b>	204, 207
conectar	151	amaciar	208
engatar	151	armazenar os pneus	208
espelhos retrovisores externos	151	balanceamento das rodas	213
instalar o dispositivo de reboque	154	capacidade de carga dos pneus	217
lanternas traseiras	151, 152	código de velocidade	216, 217
regulagem do farol	153	consultar rodas e pneus	207
<b>Recepção do rádio</b>		dados técnicos	215
antena	242	danos nos pneus	212
falha de funcionamento	143, 242	desgaste dos pneus	213
<b>Recipiente para reserva</b>	155	evitar danos	208
<b>Recomendação de intervalo</b>	21	falha no alinhamento das rodas	213
comando	21	falta de balanceamento	213
desligar	22	guardar a roda substituída	213
funcionamento	21	identificação	215
ligar	22	indicadores de desgaste do pneu	212
<b>Recomendação de marcha</b>	104	inscrição dos pneus	215
<b>Recursos</b>	189	número de inscrição dos pneus (TIN)	215
<b>Rede do compartimento de bagagem</b>	147	número de série	215
<b>Rede para bagagem</b>		penetração de corpos estranhos	212
compartimento de bagagem	147	pneus mais velhos	208
<b>Redução do gás de escapamento</b>		pneus novos	208
problemas	159	pneus unidirecionais	217
<b>Registrar dados</b>	237	pressão dos pneus	210
<b>Registro de falhas</b>	238	profundidade do perfil	212
<b>Registros de dados durante a condução</b>	237	roda de emergência	213
<b>Regulagem de altura do cinto de segurança</b>	43	roda de emergência com dimensões diferen-	
<b>Relógio</b>	15, 22	tes da roda de utilização do veículo	220
<b>Relógio digital</b>	22	rodas	210
<b>Remover a neve</b>	227	rodízio das rodas	208
<b>Remover o gelo</b>	227	substituir os pneus	208
<b>Remover resíduos de cera</b>	227	tampas das válvulas	211
<b>Reparos</b>	235, 236	tipo de pneus	215
etiquetas adesivas	241	trocar a roda	219
plaquetas	241	<b>Rotação em marcha lenta</b>	250
sistema de airbag	236	<b>Ruídos</b>	
<b>Representação no display</b>		motor	115
auxílio de estacionamento	131	sistemas de assistência à frenagem	136, 137
<b>Reprogramação das unidades de controle</b>	238		
<b>Resoluções de problemas</b>	72	<b>S</b>	
<b>Revestimento dos bancos</b>	229	<b>Segurança da condução</b>	33
conservar e limpar o couro natural	229	<b>Seletor basculante</b>	
limpar a capa de tecido	229	Tiptronic	120
limpar NT - não tecido de microfibras	229	<b>Sensor de chuva</b>	93
limpar o estofamento	229	falha de funcionamento	93



<b>Sentar</b>		<b>Sistema de freio</b>	134
ajustar a posição do volante	80	solução de problemas	112
ajustar o apoio para cabeça	85	ver freios	112
desinstalar o apoio para cabeça	85	<b>Sistema de frenagem automática pós-colisão</b>	135
encosto do banco traseiro	83	<b>Sistema de lavagem automático</b>	225
instalar o apoio para cabeça	85	<b>Sistema de partida aquecida</b>	
número de assentos	35	informações sobre o sistema de partida aquecida	199
postura correta nos bancos	36	<b>Sistema de reconhecimento de cansaço</b>	21
<b>Serviço de atendimento ao cliente</b>	243	comando	21
<b>Servofreio</b>	108, 134	desligar	22
<b>Símbolo de chave fixa</b>	27	falha de funcionamento	22
<b>Símbolos</b>		funcionamento	21
ver luz de advertência	13	ligar	22
ver luz de controle	13	<b>Sistema de travamento e de partida Keyless Access</b>	
<b>Sinais intermitentes de conforto</b>	87	ver Keyless Access	68
<b>Sistema</b>		<b>Sistema de ventilação e aquecimento</b>	
ABS	135	comandos	99
sistema antibloqueio do freio (ABS)	135	regular a temperatura	99
<b>Sistema antibloqueio do freio (ABS)</b>	135	<b>Sistema regulador de velocidade</b>	125
<b>Sistema de airbag</b>	45	<b>Sistema regulador de velocidade (GRA)</b>	
airbag frontal	49	comandar	125, 126
airbags laterais	51	<b>Sistemas</b>	
conservação do veículo	229	ASR	134
descrição	47	assistente de frenagem (BAS)	135
desligar com o interruptor acionado pela chave	50	BAS	135
desligar o airbag frontal do passageiro dianteiro	50	bloqueio eletrônico do diferencial (EDS)	135
diferenças entre os sistemas de airbag frontal do passageiro dianteiro	46	controle automático da luz de condução	89
função	47	controle de tração (ASR)	134
limitações	236	distribuidor eletrônico da força de frenagem (EBV)	135
limpeza do painel de instrumentos	229	EBV	135
luz de controle	46	EDS	135
reparos	236	GRA	125
travar o veículo após acionamento	72	Sistema de assistência nas subidas	123
utilização de cadeiras de criança	50	sistema regulador de velocidade	125
<b>Sistema de Airbag</b>		XDS	135
em caso de acionamento dos airbags	48	<b>Sistemas de assistência</b>	
<b>Sistema de alarme</b>	70	assistente de frenagem (BAS)	135
monitoramento do interior do veículo	71	auxílio de estacionamento	130
riscos de falha do alarme	71	bloqueio eletrônico do diferencial (EDS)	135
<b>Sistema de alarme antifurto</b>	70	câmera de marcha a ré	132
descrição	70	controle de tração (ASR)	134, 136
<b>Sistema de assistência</b>		distribuidor eletrônico da força de frenagem (EBV)	135
sistema antibloqueio do freio (ABS)	135	GRA	125
<b>Sistema de assistência à frenagem</b>	134	indicador de controle dos pneus	205
<b>Sistema de assistência nas subidas</b>	123	programa eletrônico de estabilidade (ESC)	135, 136
<b>Sistema de controle da pressão dos pneus</b>		recomendação de intervalo	21
trocar os pneus	209	Sistema de assistência nas subidas	123
<b>Sistema de controle de emissões dos gases de escape</b>	158	sistema de controle dos pneus	204
<b>Sistema de controle dos pneus</b>	204	sistema de frenagem automática pós-colisão	135
falha de funcionamento	205	sistema de reconhecimento de cansaço	21
indicador de controle dos pneus	205	sistema regulador de velocidade	125
luz de controle	205		

<b>Sistemas de assistência à frenagem</b>	134	<b>Telefone móvel</b>	
ABS	134	utilização sem antena externa	238
ASR	134	<b>Telefone veicular</b>	237
BAS	134	<b>Think Blue.</b>	107
EDS	134	<b>TIN</b>	215
ESC	134	<b>Tipos de combustível e abastecimento</b>	156
XDS	134	<b>Tiptronic</b>	120
<b>Solução de problema</b>		<b>Tomada</b>	142
direção	124	12 Volts	143
<b>Solução de problemas</b>		<b>Torque de aperto</b>	
auxílio de estacionamento	131	parafusos da roda	221
botão de partida	116	<b>Tração</b>	216
cilindro da ignição	116	<b>Transmissão</b>	234
controle do motor	116	<b>Transmissão automática</b>	118
falha em lâmpada incandescente	175	arrancar em ladeiras	120
imobilizador	116	bloqueio da chave de ignição	113, 116
luz de alerta bateria (12 V) do veículo	204	conduzir	120
luz de alerta do gerador	204	função kick-down	120
pressão do óleo do motor	194	parar em ladeiras	120
restabelecer a função automática de fecha-		trocar a marcha	118
mento e abertura dos vidros	80	<b>Transmissão manual</b>	117
sensor do óleo do motor	194	luz de controle e de advertência	117
sistema regulador de velocidade (GRA)	127	solução de problemas	117
sistemas de assistência à frenagem	137	ver também trocar a marcha	117
transmissão de dupla embreagem	121	<b>Transportar</b>	144
transmissão manual	117	acomodar volumes de bagagem	144
verificar o nível do óleo do motor	194	bagageiro do teto	147, 149
<b>Substituição de peças</b>	235	cargas de reboque	248
<b>Suporte para telefone celular e entrada carrega-</b>		carregar o reboque	152
<b>dor USB</b>	239	conduzir com a tampa traseira aberta	110
		conduzir com um reboque	153
		orientações para condução	109
		rede para bagagem	147
		<b>Transportar crianças no veículo</b>	54
		<b>Transporte</b>	
		reboque	150
		<b>Transporte de crianças no veículo</b>	52
		<b>Trava de segurança para crianças</b>	61
		<b>Travamento central</b>	66
		abertura independente da porta	67
		descrição	67
		destravar ou travar por dentro	68
		destravar por fora	67
		Keyless Access	68
		sistema de alarme antifurto	70
		tecla do travamento central	68
		travar por fora	67
		<b>Travar</b>	
		após acionamento do airbag	72
		com Keyless Access	68
		veículo	67
		<b>Travar a porta do passageiro dianteiro e as por-</b>	
		<b>tas traseira manualmente</b>	74
		<b>Travessia de trechos alagados</b>	110
		<b>Travessia de trechos alagados com água salga-</b>	
		<b>da</b>	111

<b>Treadwear</b>	215	<b>Ventilação</b>	99
<b>Treino Think Blue.</b>	107	<b>Verificação e reabastecimento</b>	185
<b>Triângulo de segurança</b>	63	<b>Verificar o nível do óleo do motor</b>	192
<b>Troca da lâmpada incandescente</b>		<b>Viagens internacionais</b>	
no para-choque dianteiro	172	farol	90
<b>Troca da roda</b>		lista de controle	33
após a troca da roda	223	<b>Vidro elétrico</b>	78
<b>Troca das lâmpadas incandescentes</b>		<b>Vidros</b>	
lanterna traseira	173, 174	consultar acionamento dos vidros	78
na carroceria	173	desembaçar	100
na tampa traseira	174	<b>Vidros elétricos</b>	
<b>Troca de lâmpadas incandescentes</b>	164	abertura conforto	79
ações de preparação	165	abrir	78
desmontar e montar os faróis dianteiros	166	botões	78
indicador de direção	169	falha de funcionamento	79
lanterna da placa de licença	175	fechamento de conforto	79
lista de controle	165	fechar	78
no farol dianteiro	167, 170	limitador de força	79
<b>Troca de roda</b>	219	<b>Vidros mecânicos</b>	
ações de preparação	219	abrir	78
levantar o veículo	221	fechar	78
parafusos da roda	220	<b>Vista geral</b>	
trocar a roda	223	alavanca dos indicadores de direção e do fa-	
<b>Trocar a marcha</b>		rol alto	87
com o Tiptronic	120	estrutura do menu	19
destravar emergencialmente a alavanca sele-		instrumentos	15, 17
tora	122	lado do condutor	10
engatar a marcha (transmissão automática)	118	lado do passageiro dianteiro	12
engatar a marcha (transmissão manual)	117	luzes de advertência	13
luzes de advertência e de controle	121	luzes de controle	13
recomendação de marcha	104	parte superior do console central	11
transmissão automática	118	porta do condutor	9
transmissão manual	117	revestimento do teto	12
<b>Trocar lâmpadas</b>		vista frontal	6
ver troca de lâmpadas incandescentes	164	vista lateral	7
		vista traseira	8
		<b>Vista geral do veículo</b>	
		vista frontal	6
		vista lateral	7
		vista traseira	8
		<b>Volante</b>	80
		seletor basculante (Tiptronic)	120
		tração unilateral	212
		vibração	212
		<b>Volante de direção</b>	
		ajustar	80
		<b>Volante multifunções</b>	10, 29
		<b>Volume do rádio</b>	242
		<b>X</b>	
		<b>XDS</b>	
		ver Sistemas de assistência à frenagem	135

A Volkswagen do Brasil trabalha constantemente no desenvolvimento contínuo de todos os tipos e modelos de veículo. Por esse motivo, pedimos a sua compreensão para o fato de que alterações na forma, equipamentos e tecnologia dos veículos são possíveis a qualquer tempo. As indicações sobre a abrangência de fornecimento, a aparência, a potência, as dimensões, os pesos, o consumo de combustível, as normas e as funções dos veículos correspondem às informações disponíveis no fechamento da redação deste manual. É possível que alguns equipamentos só estejam disponíveis em um momento posterior (a Concessionária Volkswagen local pode fornecer as informações) ou sejam oferecidos somente em determinados mercados. Não são admissíveis reivindicações derivadas das indicações, ilustrações e descrições deste manual.

Não são permitidas a impressão, reprodução e tradução, total ou parcial, sem autorização por escrito da Volkswagen do Brasil.

Todos os direitos deste material são expressamente reservados à Volkswagen do Brasil, conforme a legislação de direitos autorais. Reservado o direito a modificações.

Produzido no Brasil.

© 2017 Volkswagen do Brasil



Manual impresso em papel produzido com celulose embranquecida sem cloro e a partir de fontes responsáveis.

Manual de instruções:

Virtus

Data de fechamento: 28.11.2017 | XXX - XXXXXX

Português Brasil: 12.2017

Número de artigo: 182.5B1.VIR.66 (RC)